

NAUDOTOJO VADOVAS

Valdymas
Priežiūra
Specifikacijos

Visa šiame naudotojo vadove pateikta informacija yra naujausia išleidimo metu. Vis dėlto HYUNDAI pasilieka teisę bet kada daryti pakeitimus, kad galėtų įgyvendinti nuolatinio gaminių tobulinimo politiką.

Šis vadovas galioja visiems šio automobilio modeliams ir jame yra visos papildomos ir, savaime suprantama, standartinės įrangos aprašymai ir paaiškinimai. Todėl šiame vadove galite rasti medžiagos, kuri nėra taikoma jūsų konkrečiam automobiliui.

PERSPĖJIMAS: JŪSŲ HYUNDAI MODIFIKACIJOS

Jūsų HYUNDAI jokiu būdu negalima modifikuoti. Tokios modifikacijos gali pakenkti jūsų HYUNDAI charakteristikoms, saugai arba ilgaamžiškumui ir, be to, gali pažeisti automobiliui taikomos ribotosios garantijos sąlygas. Be to, tam tikros modifikacijos gali pažeisti transporto departamento ir kitų jūsų šalies valdžios institucijų nustatytas taisykles.

DVIKRYPTISIO RADIJO RYŠIO ARBA MOBILIOJO TELEFONO DIEGIMAS

Jūsų automobilyje įdiegta elektroninė degalų įpurškimo sistema ir kitų elektroninių komponentų. Yra galimybė, kad netinkamai įdiegtas / sureguliuotas dvikryptis radijo ryšys arba mobilusis telefonas trukdys elektroninėms sistemoms. Dėl šios priežasties rekomenduojama kruopščiai vadovautis radijo įrangos gamintojo instrukcijomis arba pasitarti su HYUNDAI atstovu dėl atsargumo priemonių arba specialiųjų instrukcijų, jeigu pasirenkate diegti vieną iš tokių prietaisų.

ĮSPĖJIMAS APIE SAUGĄ IR AUTOMOBILIO SUGADINIMĄ

Šiame vadove yra informacijos, pavadintos kaip PAVOJUS, ĮSPĖJIMAS, PERSPĖJIMAS ir PASTABA.

Šie pavadinimai rodo tokią informaciją:



PAVOJUS

Užrašas PAVOJUS rodo pavojingą situaciją, kurios neišvengus įvyks sunkių, net mirtinų sužalojimų.



ĮSPĖJIMAS

Užrašas ĮSPĖJIMAS rodo pavojingą situaciją, kurios neišvengus galimi sunkūs, net mirtini sužalojimai.



PERSPĖJIMAS

Užrašas PERSPĖJIMAS rodo pavojingą situaciją, kurios neišvengus galimi nesunkūs arba vidutinio sunkumo sužalojimai.

PASTABA

Užrašas PASTABA rodo situaciją, kurios neišvengus gali būti sugadintas automobilis

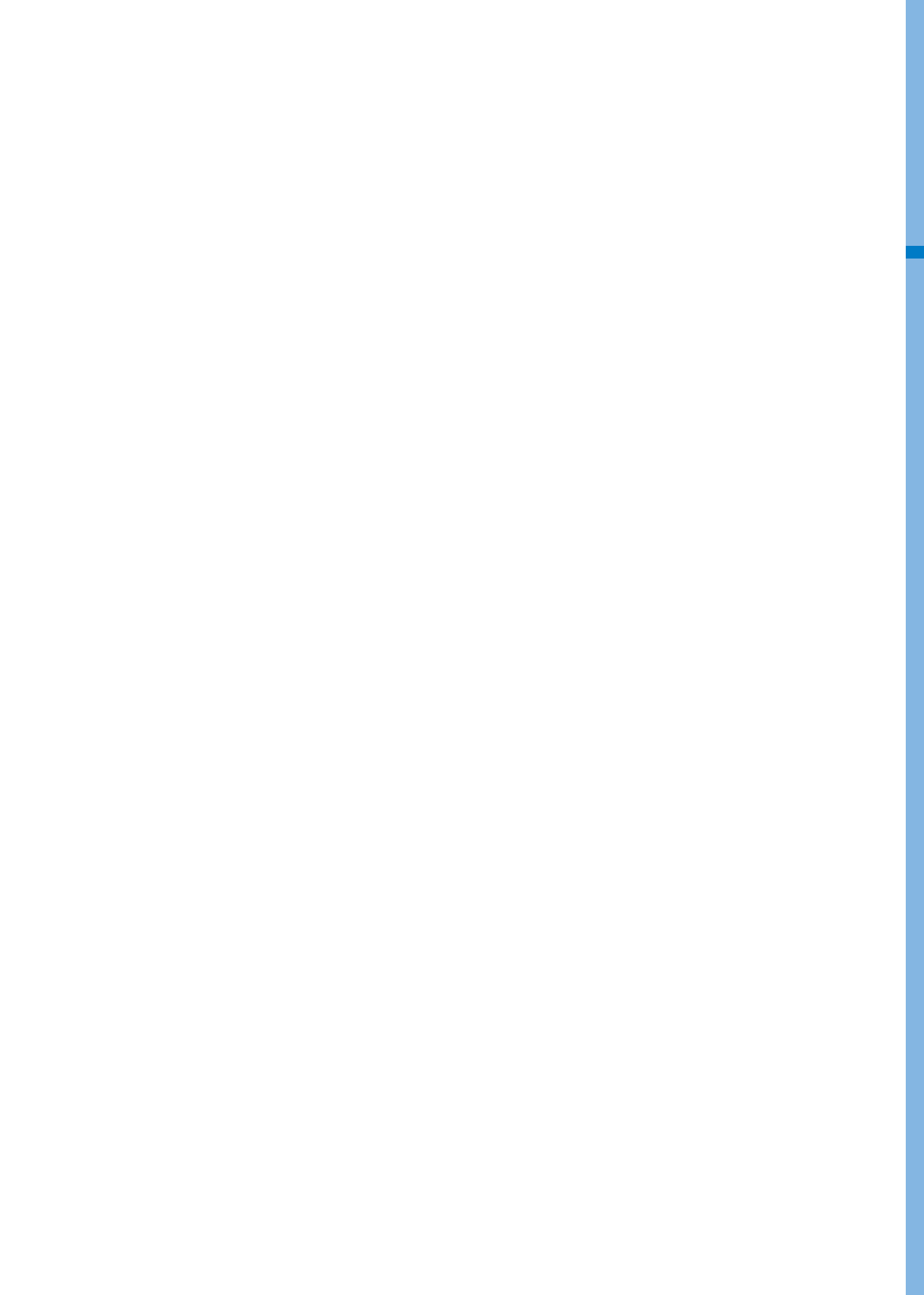

Turinys

Įvadinis žodis / Hibridinės sistemos apžvalga	1
Informacija apie automobilį	2
Saugos sistema	3
Prietaisų skydelis	4
Komforto funkcijos	5
Automobilio vairavimas	6
Vairuotojo pagalbos sistema	7
Avarinės situacijos	8
Priežiūra	9
Rodyklė	I

1. Įvadinis žodis / Hibridinės sistemos apžvalga

Įvadinis žodis.....	1-2
Hyundai motor company	1-2
Kaip naudotis šiuo vadovu	1-3
Saugos pranešimai.....	1-3
Degalams keliami reikalavimai	1-4
Automobilio modifikacijos	1-7
Automobilio pravažinėjimo procesas	1-7
Naudotų automobilių grąžinimas	1-7
HEV (hibridinio elektromobilio) sistema.....	1-8
Važiavimas hibridiniu automobiliu	1-9
Automobilio užvedimas	1-9
Specialios funkcijos.....	1-10
Hibridinės sistemos indikatorius.....	1-11
Įspėjamosios ir indikatorių lemputės.....	1-12
LCD ekrano pranešimai.....	1-13
Energijos tėkmė.....	1-17
Hibridinės sistemos saugos priemonės	1-20
Hibridinio automobilio komponentai.....	1-20
Techninės priežiūros jungtis	1-23
Hibridinio akumuliatoriaus aušinimo kanalas	1-23
Įvykus eismo įvykiui	1-24
Kai hibridinis automobilis išsijungia.....	1-25

ĮVADINIS ŽODIS

Sveikiname ir dėkojame, kad pasirinkote HYUNDAI. Malonu, kad prisijungėte prie gausėjančio žmonių, vairuojančių HYUNDAI, būrio. Labai didžiuojamės kiekvieno mūsų pagaminto HYUNDAI pažangiu projektavimu ir aukšta surinkimo kokybe.

Naudotojo vadovas supažindins jus su naujojo HYUNDAI savybėmis ir valdymu. Kad sužinotumėte viską apie savo naująjį HYUNDAI ir galėtumėte juo mėgautis, prieš vairuodami savo naująjį automobilį įdėmiai perskaitykite naudotojo vadovą.

Šiame vadove pateikiama svarbi informacija apie saugą ir instrukcijos, skirtos supažindinti jus su automobilio valdymo elementais ir saugos funkcijomis, kad galėtumėte saugiai valdyti savo automobilį.

Be to, šiame vadove pateikiama informacija apie priežiūrą, skirta gerinti saugią automobilio eksploataciją. Rekomenduojama, kad visus jūsų automobilio remonto ir priežiūros darbus atliktų įgaliotas HYUNDAI atstovas. HYUNDAI atstovai yra pasiruošę teikti aukštos kokybės remonto ir priežiūros darbus ir kitą pagalbą, kurios gali prireikti.

Šis naudotojo vadovas, turėtų būti laikomas jūsų automobilyje kaip neatsiejama jo dalis, kad galėtumėte bet kada rasti reikiamos informacijos. Jeigu automobilį parduodate arba perleidžiate kitam valdytojui, šis vadovas turi likti automobilyje su svarbia eksploataavimo, saugos ir priežiūros informacija.

HYUNDAI MOTOR COMPANY



PERSPĖJIMAS

Dėl HYUNDAI specifikacijų neatitinkančių prastos kokybės degalų ir tepalų galimi rimti variklio ir pavarų dėžės gedimai. Reikia visada naudoti aukštos kokybės degalus ir tepalus, atitinkančius specifikacijas, nurodytas naudotojo vadovo automobilio specifikacijų skyriaus 2-13 puslapyje.

Kopijavimo teisė 2020 „HYUNDAI Motor Company.“ Visos teisės saugomos. Jokia šio leidinio dalis negali būti jokia forma ar būdais atkurta, laikoma paieškos sistemoje arba perduodama be išankstinio rašytinio „HYUNDAI Motor Company“ leidimo.

KAIP NAUDOTIS ŠIUO VADOVU

Norime padėti patirti didžiausią galimą jūsų automobilio vairavimo malonumą. Jūsų naudotojo vadovas gali padėti jums daugeliu būdų. Pritygtinai rekomenduojama perskaityti visą vadovą. Norėdami, kad būtų kuo mažesnė mirčių arba sužalojimo tikimybė, privalote perskaityti šio vadovo ĮSPĖJIMŲ ir PERSPĖJIMŲ skyrius.

Iliustracijos papildo šio vadovo tekstą, kad geriausiai paaiškintų, kaip mėgautis savo automobiliu. Skaitydami šį vadovą sužinosite apie funkcijas, svarbios informacijos apie saugą ir vairavimo įvairiomis kelio sąlygomis patarimų.

Bendra vadovo struktūra pateikta turinyje. Ieškodami konkrečios srities arba temos naudokitės rodykle; tai abėcėlinis visos šio vadovo informacijos sąrašas.

Skyriai: šiame vadove yra aštuonios dalys ir rodyklė. Kiekviena dalis pradedama trumpu turiniu, kad galėtumėte greitai sužinoti, ar šioje dalyje yra norimos informacijos.

SAUGOS PRANEŠIMAI

Jūsų ir kitų žmonių sauga yra itin svarbi. Šiame naudotojo vadove pateikiama daug saugos priemonių ir eksploatavimo procedūrų. Ši informacija perspėja jus apie galimus pavojus, galinčius sužaloti jus arba kitus žmones, ir, be to, sugadinti jūsų automobilį.

Automobilio etiketėse ir šiame vadove esantys saugos pranešimai aprašo šiuos pavojus ir ką daryti, norint sumažinti riziką arba jos išvengti.

Šiame vadove esantys įspėjimai ir instrukcijos skirti jūsų saugai. Nepaisant saugos įspėjimų ir instrukcijų galimi sunkūs, net mirtini sužalojimai.

Šiame vadove bus naudojami užrašai PAVOJUS, ĮSPĖJIMAS, PERSPĖJIMAS, PASTABA ir ĮSPĖJIMO APIE PAVOJŲ SIMBOLIS.



Tai yra įspėjimo apie pavojų simbolis. Jis naudojamas pranešti jums apie visus galimus fizinio sužalojimo pavojus. Atkreipkite dėmesį į visus po šio simbolio esančius pranešimus, kad išvengtumėte galimo sužalojimo arba mirties. Įspėjimo apie pavojų simbolis būna prieš signalinius žodžius PAVOJUS, ĮSPĖJIMAS ir PERSPĖJIMAS.



PAVOJUS

Užrašas PAVOJUS rodo pavojingą situaciją, kurios neišvengus įvyks sunkių, net mirtinų sužalojimų.



ĮSPĖJIMAS

Užrašas ĮSPĖJIMAS rodo pavojingą situaciją, kurios neišvengus galimi sunkūs, net mirtini sužalojimai.



PERSPĖJIMAS

Užrašas PERSPĖJIMAS rodo pavojingą situaciją, kurios neišvengus galimi nesunkūs arba vidutinio sunkumo sužalojimai.

PASTABA

Užrašas PASTABA rodo situaciją, kurios neišvengus gali būti sugadintas automobilis.

DEGALAMS KELIAMI REIKALAVIMAI

Bešvinis

Kad automobilio charakteristikos būtų optimalios, rekomenduojama naudoti bešvinį benziną, kurio oktaninis skaičius RON (tiriamasis oktaninis skaičius) 95 / AKI (antidetonacinis rodiklis) 91 arba didesnis. Galima naudoti bešvinį benziną, kurio oktaninis skaičius RON 91-94 / AKI 87-90, tačiau dėl to gali šiek tiek suprastėti automobilio charakteristikos. (Nenaudokite su metanoliu maišytų degalų.)

PASTABA

NIEKADA NENAUDOKITE DEGALŲ SU ŠVINU. Degalai su švinu gadina katalizatorių, daro žalą variklio valdymo sistemos deguonies jutikliui ir trikdo emisijos kontrolę.

Niekada nepilkite į degalų baką jokių kitų, išskyrus nurodytas, degalų sistemos valymo priemonių (dėl išsamesnės informacijos rekomenduojama kreiptis į įgaliotąjį HYUNDAI atstovą.)



ĮSPĖJIMAS

- Pildydami degalų niekada nepilkite, kai automatinis pistoletas išsijungia.
- Visuomet patikrinkite, ar gerai užsuktas degalų bako kamštis, kad per eismo įvykį degalai neišsilietų.

Su švinu (jeigu yra)

Kai kuriose šalyse jūsų automobiliui galima naudoti benziną su švinu. Prieš pradėdant naudoti benziną su švinu, rekomenduojama pasitarti su įgaliotuoju HYUNDAI atstovu. Benzino su švinu oktaninis skaičius yra toks pat, kaip ir bešvinio benzino.

Benzinas, kurio sudėtyje yra alkoholio ir metanolio

Benzinas ir alkoholio, benzino ir etanolio (dar vadinamo grūdų alkoholiu) mišinys ir benzinas arba benzino ir alkoholio mišinys, kurių sudėtyje yra metanolio (dar vadinamo medienos alkoholiu) parduodami kartu su švino turinčiu arba bešviniu benzinu arba vietoj jo.

Nenaudokite benzino ir alkoholio mišinio, kurio sudėtyje yra daugiau negu 10 % etanolio, ir nenaudokite benzino arba benzino ir alkoholio mišinio, kurio sudėtyje yra metanolio. Bet kurie iš šių degalų gali būti su važiavimo charakteristikomis susijusių problemų priežastis ir gadinti degalų sistemą, variklio valdymo sistemą ir emisijos kontrolės sistemą.

Nebenaudokite benzino ir alkoholio mišinio, jeigu kyla kokių nors su važiavimo charakteristikomis susijusių problemų.

Automobilio sugadinimui arba su važiavimo charakteristikomis susijusioms problemoms gali nebūti taikoma garantija, jeigu jų priežastis yra:

1. Benzino ir alkoholio mišinys, kurio sudėtyje yra daugiau negu 10 % etanolio
2. Benzinas arba benzino ir alkoholio mišinys, kurio sudėtyje yra metanolio
3. Benzinas su švinu bei benzino ir alkoholio mišinys su švinu

PASTABA

Nenaudokite benzino ir alkoholio mišinio, kurio sudėtyje yra metanolio. Nustokite naudoti benzino ir alkoholio mišinį, dėl kurio prastėja važiavimo charakteristikos.

Kiti degalai

Degalų priedai, pavyzdžiui,

- silikoninis degalų priedas,
- MMT (mangano, Mn) degalų priedas,
- feroceno (geležies pagrindu) degalų priedas,
- kiti metalų pagrindo degalų priedai,

gali būti netinkamo mišinio uždegimo cilindruose, prastos akceleracijos, variklio sustojimo, katalizatoriaus sugadinimo arba neįprastos korozijos priežastis ir gali būti sugadintas variklis; tai sumažins viso jėgos agregato veikimo laiką.

PASTABA

Degalų sistemos gedimams arba su važiavimo charakteristikomis susijusioms problemoms dėl tokių degalų gali nebūti taikoma jūsų naujo automobilio ribotoji garantija.

MTBE naudojimas

HYUNDAI rekomenduoja vengti jūsų automobiliui naudoti degalus, kurių sudėtyje yra virš 15,0 % tūrio MTBE (metilo ir tretinio butilo eterio) (deguonies kiekis 2,7 % svorio) jūsų automobilyje.

Dėl degalų, kurių sudėtyje yra virš 15,0 % tūrio MTBE (deguonies kiekis 2,7 % svorio), gali suprastėti automobilio charakteristikos ir susidaryti garų blokas arba variklis gali sunkiai užsivesti.

PASTABA

Jūsų naujo automobilio ribotoji garantija gali nebūti taikoma degalų sistemos gedimams ir su kokiomis nors charakteristikomis susijusioms problemoms dėl degalų, kurių sudėtyje yra metanolio, arba degalų, kurių sudėtyje yra virš 15,0 % tūrio MTBE (metilo ir tretinio butilo eterio) (deguonies kiekis 2,7 % svorio).

Nenaudokite su metanolio

Degalai, kurių sudėtyje yra metanolio (medienos alkoholio), neturėtų būti naudojami jūsų automobilyje. Dėl tokio tipo degalų gali suprastėti automobilio charakteristikos ir gali būti sugadinti degalų sistemos komponentai, variklio valdymo sistema ir emisijos kontrolės sistema.

Degalų priedai

HYUNDAI rekomenduoja naudoti bešvinį benziną, kurio oktaninis skaičius RON (tiriamasis oktaninis skaičius) 95 / AKI (antidetonacinis rodiklis) 91 arba didesnis. Pagal priežiūros grafiką klientams, kurie nenaudoja geros kokybės benzino ir susiduria užvedimo problemomis arba variklis dirba netolygiai, rekomenduojama į degalų baką supilti vieną priedo butelį.

Priedų galima įsigyti iš įgaliotojo HYUNDAI atstovo kartu su informacija apie tai, kaip juos naudoti. Nemaišykite kitų priedų.

Eksploatacija užsienio šalyse

Jeigu ketinate savo automobiliu važiuoti į kitą šalį, pasirūpinkite tokiais dalykais:

- Patikrinkite visus reikalavimus, susijusius su registracija ir draudimu.
- Patikrinkite, ar yra tinkamų degalų.

AUTOMOBILIO MODIFIKACIJOS

- Šio automobilio negalima modifikuoti. Jūsų automobilio modifikavimas gali pakenkti jo charakteristikoms, saugai arba ilgaamžiškumui ir gali net prieštarauti valdžios institucijų nustatytiems saugos ir išmetamųjų dujų reikalavimams.
Be to, dėl kokio nors modifikavimo atsiradusiems gedimams arba su charakteristikomis susijusioms problemoms negalios garantija.
- Jeigu naudojate neleistinus elektroninius prietaisus, automobilis gali veikti nejprastai, gali būti pažeisti laidai, išsikrauti akumulatorius ir kilti gaisras. Saugumo sumetimais nenaudokite neleistinų elektroninių prietaisų.

AUTOMOBILIO PRAVAŽINĖJIMO PROCESAS

Šios kelios paprastos atsargumo priemonės pirmuosius 1000 km gali pagerinti jūsų automobilio charakteristikas, ekonomiškumą ir pailginti naudojimo laiką.

- Pernelyg neapkraukite variklio.
- Važiuodami stenkitės, kad variklio greitis (sūk./min., arba sūkliai per minutę) būtų nuo 2000 iki 4000 sūk./min.
- Nelaikykite ilgą laiką įjungtos vienos pavaros, nesvarbu, žemos ar aukštos. Norint tinkamai pravažinėti variklį reikia keisti variklio sukimosi greitį.
- Venkite staigiai stabdyti, išskyrus avarines situacijas, kad stabdžiai tinkamai prisitrintų.

NAUDOTŲ AUTOMOBILIŲ GRAŽINIMAS (SKIRTA EUROPAI)

HYUNDAI skatina aplinkai palankų eksploatuoti netinkamų automobilių perdirbimą ir siūlo grąžinti jūsų eksploatuoti netinkamus HYUNDAI automobilius pagal Europos Sąjungos (ES) eksploatuoti netinkamų transporto priemonių direktyvą.

Išsamios informacijos galite rasti savo šalies HYUNDAI svetainėje.

HEV (HIBRIDINIO ELEKTROMOBILIO) SISTEMA

HYUNDAI hibridiniai elektromobiliai (HEV) naudoja benzininio variklio ir elektrinio variklio galią. Elektrinį variklį varo aukštosios įtampos HEV akumulatorius.

Priklausomai nuo važiavimo sąlygų, HEV kompiuteris pasirinktinai įjungia benzininį arba elektrinį variklį, arba abu vienu metu.

Degalų sąnaudos mažėja varikliui veikiant laisvąją eiga arba kai automobilis naudoja HEV akumulatoriaus varomą elektrinį variklį.

Turi būti išlaikyta HEV akumulatoriaus įkrova, taigi, kartais variklis užsiveda net stovint, kad veiktų kaip generatorius. Įkrovimas vyksta ir lėtėjant arba atliekant regeneracinį stabdymą.

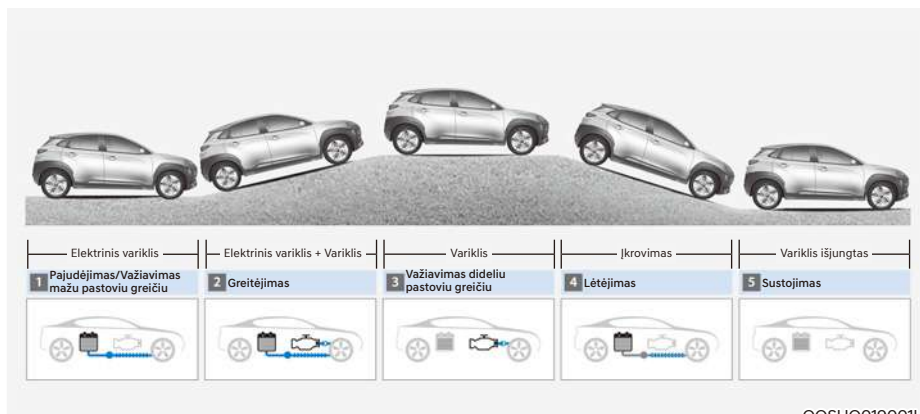

OOSHQ019001L

VAŽIAVIMAS HIBRIDINIŲ AUTOMOBILIŲ

Automobilio užvedimas

Automobiliai su nuotolinio valdymo raktų sistema

1. Patikrinkite, ar įjungtas stovėjimo stabdys.
2. Patikrinkite, ar pavarų perjungimo svirtis yra padėtyje P (stovėjimas).
3. Nuspauskite stabdžių pedalą.
4. Pasukite užvedimo jungiklį į padėtį START (paleisti). Laikykite raktą (ne ilgiau 10 sekundžių), kol užsidegs „“ indikatorius, ir jį paleiskite.
Nesvarbu, ar variklis šaltas, ar šiltas, jis turi pasileisti nespaudžiant akceleratoriaus.

Po tokių paleidimo procedūrų prietaisų skydelyje užsidegs „“ indikatorius. Išsamesnės informacijos žr. 6 dalyje.

Automobiliai su išmaniojo raktų sistema

1. Su savimi turėkite išmanųjį raktą arba palikite jį automobilyje.
2. Pasirūpinkite, kad būtų tvirtai įjungtas stovėjimo stabdys.
3. Pavarų perjungimo svirtį nustumkite į padėtį P (stovėjimas, angl. Park). Jeigu pavarų svirtis yra neutralioje padėtyje N, negalėsite paleisti automobilio.
4. Nuspauskite stabdžių pedalą.
5. Paspauskite variklio įjungimo / išjungimo mygtuką. Jeigu hibridinė sistema paleidžiama, užsidega „“ indikatorius.
Nesvarbu, ar variklis šaltas, ar šiltas, jis turi pasileisti nespaudžiant akceleratoriaus.

Po tokių paleidimo procedūrų prietaisų skydelyje užsidegs „“ indikatorius. Išsamesnės informacijos žr. 6 dalyje.

EKONOMIŠKAS ir SAUGUS hibridinės sistemos EKSPLOATAVIMAS

- Važiukite tolygiai. Nuosaikiai greitėkite ir išlaikykite stabilų važiavimo greitį. Nevažiukite agresyviai greitėdami. Nelenktyniaukite tarp šviesoforų. Jeigu yra galimybė, venkite kamščių. Visada išlaikykite saugų atstumą iki kitų transporto priemonių, kad nereikėtų be reikalo stabdyti. Be to, taip mažiau dėvėsi stabdžiai.
- Regeneracinis stabdys generuoja energiją, kai automobilis lėtėja.
- Kai hibridinio akumulatoriaus įkrovos lygis yra žemas, hibridinė sistema automatiškai jį įkrauna.
- Jeigu variklis užvestas, kai pavarų svirtis yra neutralioje padėtyje N, hibridinė sistema negali gaminti elektros. Hibridinio akumulatoriaus negalima įkrauti, jeigu pavarų svirtis yra neutralioje padėtyje N.

Informacija

Hibridinėje sistemoje variklis automatiškai užsiveda ir išsijungia. Kai veikia hibridinė sistema, užsidega „“ indikatorius.

Tokiose situacijose variklis gali automatiškai užsivesti:



- Kai variklis yra parengtas užvesti
- Kai įkraunamas hibridinis akumulatorius
- Priklausomai nuo hibridinio akumulatoriaus temperatūros sąlygų

Specialios funkcijos

Hibridinių automobilių garsas skiriasi nuo automobilių su benzininiais varikliais. Kai veikia hibridinė sistema, galite girdėti garsą, sklindantį iš hibridinės akumulatoriaus sistemos, kuri yra už galinės sėdynės. Jeigu stipriai paspausite akceleratoriaus pedalą, galite išgirsti neįprastą garsą. Kai paspaudžiate stabdžių pedalą, galite girdėti regeneracinio stabdžio sistemos sklindžiamą garsą. Nesvarbu, ar hibridinė sistema įjungta, ar išjungta, galite girdėti iš variklio skyriaus sklindantį garsą. Jeigu pakartotinai paspausite stabdžių pedalą, kai hibridinė sistema įjungta, galite girdėti iš variklio skyriaus sklindantį garsą. Jeigu šių garsų nėra, tai gali reikšti problemą. Tai yra įprastinės hibridinių automobilių savybės.

Jeigu įvyksta kuris nors iš šių įvykių, normalu, kad girdite iš variklio skyriaus sklindantį variklio garsą:

- Išjungus hibridinę sistemą paleidžiamas stabdžių pedalas
- Esant išjungtai hibridinei sistemai paspaudžiamas stabdžių pedalas
- Kai atidarytos vairuotojo durys

Kai hibridinė sistema paleista, benzininis variklis gali veikti arba ne. Tokioje situacijoje galite jausti vibraciją. Tai nereiškia, kad įvyko triktis. Jeigu „“ indikatorius dega, hibridinė sistema pasirengusi pradėti važiuoti. Net jeigu variklis yra užgesintas, galite važiuoti automobiliu, kol dega „“ indikatorius.

PASTABA

Hibridinėje sistemoje yra daugybė elektroninių komponentų. Aukštosios įtampos komponentai, kaip antai kabeliai ir kitos dalys, gali skleisti elektromagnetines bangas. Net ir tada, kai elektromagnetiniai gaubtai blokuoja elektromagnetinę emisiją, elektromagnetinės bangos gali trukdyti elektroniniams prietaisams. Jeigu automobilis ilgą laiką nenaudojamas, hibridinė sistema išsikraus. Reikia važiuoti automobiliu kelis kartus per mėnesį. Rekomenduojama važiuoti bent 1 valandą arba 16 km. Jeigu hibridinis akumulatorius yra iškrautas arba nėra galimybės užvesti automobilio su paleidikliu, rekomenduojama kreiptis į įgaliojantį HYUNDAI atstovą.



ĮSPĖJIMAS

- Jeigu hibridinę sistemą paleidžiate pavarų perjungimo svirčiai esant padėtyje P (stovėjimas), prietaisų skydelyje užsidega „“ indikatorius. Vairuotojas gali važiuoti automobiliu net tada, kai benzininis variklis išjungtas.
- Išlipdami iš automobilio privalote išjungti hibridinę sistemą arba pavarų perjungimo svirtį nustatyti į stovėjimo padėtį P. Jeigu netyčia paspausite akceleratoriaus pedalą arba jeigu pavarų perjungimo svirtis nėra stovėjimo padėtyje P, automobilis staigiai pajudės ir gali sunkiai ar net mirtinai sužaloti.

Ką daro regeneracinis stabdymas?

Lėtėjant ir stabdant jis naudoja elektrinį variklį ir transformuoja kinetinę energiją į elektros energiją, kad įkrautų aukštosios įtampos akumuliatorių.

Akumuliatorius

- Automobilyje sumontuotas aukštosios įtampos akumuliatorius, kuris maitina variklį ir oro kondicionierių, ir įmontuotas 12 V ličio jonų polimerų akumuliatorius su HEV akumuliatoriumi, kuris maitina lempas, valytuvus ir garso sistemą.
- Įmontuotas 12 V akumuliatorius automatiškai įkraunamas, kai automobilis veikia parengties (🚗) režimu.

Hibridinės sistemos indikatoriums Galios indikatoriums



Hibridinės sistemos indikatoriums rodo, ar esamomis važiavimo sąlygomis ekonomiškai naudojami degalai.

- CHARGE (įkrova):
Rodo, kad automobilio pagaminta energija konvertuojama į elektros energiją. (Regeneruota energija)
- ECO (ekonomiškai):
Rodo, kad automobiliu važiuojama ekonomiškai.
- POWER (galia):
Rodo, kad automobilio galia viršija ekonomiško važiavimo diapazoną.

Priklausomai nuo hibridinės sistemos indikatoriaus srities, įsijungia arba išsijungia „EV“ indikatoriums.

- „EV“ indikatoriums įjungtas: automobilį varo elektrinis variklis arba benzininis variklis išjungtas.
- „EV“ indikatoriums išjungtas: automobilį varo benzininis variklis.

Hibridinio akumulatoriaus įkrovos būklės SOC (angl. State of Charge) indikatorius



Šis indikatorius rodo likusią hibridinio akumulatoriaus energiją. Jeigu įkrova yra arti 0 lygio, automobilis automatiškai užveda variklį, kad įkrautų akumuliatorių.

Vis dėlto jeigu techninės priežiūros indikatorius (⚠️) arba trikties įspėjamoji lemputė (MIL) (🔧) užsidega, kai akumulatoriaus įkrovos būklės indikatorius yra arti 0 arba L (mažai) lygio, rekomenduojama, kad automobilį patikrintų įgaliotasis HYUNDAI atstovas.

Įspėjamosios ir indikatorių lemputės

Parengties indikatorius



Šis indikatorius užsidega:

- Kai automobilis yra pasirengęs važiuoti.
- Įjungtas: galima važiuoti, kaip įprasta.
 - Išjungtas: negalima važiuoti kaip įprastai arba yra problemų.
 - Mirksi: avarinis važiavimas.

Jeigu parengties indikatorius išjungtas arba mirksi, yra su sistema susijusių problemų. Jeigu taip nutiktų, rekomenduojama, kad jūsų automobilį patikrintų įgaliotasis HYUNDAI atstovas.

EV režimo indikatorius

EV

Šis indikatorius užsidega:

Kai automobilį varo elektrinis variklis.

Techninės priežiūros įspėjamoji lemputė



Ši įspėjamoji lemputė užsidega:

- Kai užvedimo jungiklį pasukate į padėtį ON arba paspaudžiate variklio įjungimo / išjungimo mygtuką.
 - Techninės priežiūros lemputė būna įjungta maždaug 3 sekundes ir tada išsijungia, kai atliekamos visos patikros.
- Kai yra problemų su hibridinio automobilio valdymo sistema arba įranga.

Jeigu įspėjamoji lemputė lieka įjungta važiuojant arba neišsijungia paleidus automobilį, rekomenduojama, kad jūsų automobilį patikrintų įgaliotasis HYUNDAI atstovas.

Regeneracinio stabdžio įspėjamoji lemputė



Ši įspėjamoji lemputė užsidega:

Kai neveikia regeneracinis stabdys arba netinkamai veikia stabdžiai. Dėl šios priežasties vienu metu būna įjungta stabdžių įspėjamoji lemputė (raudona) ir regeneracinio stabdžio įspėjamoji lemputė (geltona).

Jeigu taip nutiktų, važiuokite saugiai ir pasirūpinkite, kad jūsų automobilį patikrintų įgaliotasis HYUNDAI atstovas. Galį reikėti stipriau nei įprastai spausti stabdžių pedalą ir gali būti ilgesnis stabdymo kelias.

LCD ekrano pranešimai

„Ready to start driving“ (Pasirengęs pradėti važiuoti)



OOSHQ019003L

Šis pranešimas rodomas, kai automobilis yra pasirengęs važiuoti.

**„Check regenerative brakes“
(Patikrinkite regeneracinius
stabdžius)**

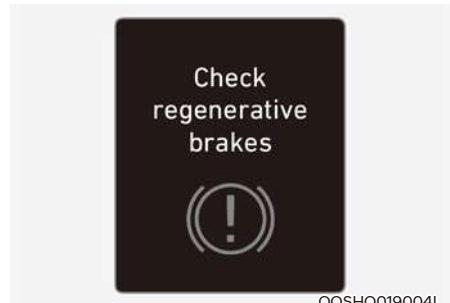

OOSHQ019004L

Šis pranešimas rodomas, kai stabdžių charakteristikos yra prastos arba regeneracinis stabdys tinkamai neveikia dėl stabdžių sistemos trikties.

Jeigu taip nutiktų, gali ilgiau užtrukti, kol suveiks stabdžių pedalas, ir stabdymo kelias gali būti ilgesnis.

**„Stop vehicle and check brakes“
(Sustabdykite automobilį ir
patikrinkite stabdžius)**



Šis pranešimas rodomas, kai stabdžių sistemoje įvyksta triktis.

Jeigu taip nutiktų, pastatykite savo automobilį saugioje vietoje, ir mes rekomenduojama, kad jį pristatytumėte artimiausiam įgaliotajam HYUNDAI atstovui, kad patikrintų.

**„Check Hybrid system“ (patikrinkite
hibridinę sistemą)**



Šis pranešimas rodomas, kai yra problemų su hibridine valdymo sistema. Nepradėkite važiuoti, jeigu rodomas įspėjamasis pranešimas.

Jeigu taip nutiktų, rekomenduojama, kad jūsų automobilį patikrintų įgaliotasis HYUNDAI atstovas.

**„Stop safely and check Hybrid
system“ (saugiai sustokite ir
patikrinkite hibridinę sistemą)**



Šis pranešimas rodomas, kai yra problemų su hibridine valdymo sistema. Mirksės „“ indikatorius ir sklis garsinis signalas, kol problema bus išspręsta. Nepradėkite važiuoti, jeigu rodomas įspėjamasis pranešimas.

Jeigu taip nutiktų, rekomenduojama, kad jūsų automobilį patikrintų įgaliotasis HYUNDAI atstovas.

„Check Hybrid system. Do not start engine“ (patikrinkite hibridinę sistemą; neužveskite variklio)



OOSHQ019008L

Šis pranešimas rodomas, kai yra žemas hibridinio akumuliatoriaus energijos (SOC) lygis. Sklis garsinis signalas, kol problema bus išspręsta. Nepradėkite važiuoti, jeigu rodomas įspėjamasis pranešimas.

Jeigu taip nutiktų, rekomenduojama, kad jūsų automobilį patikrintų įgaliotasis HYUNDAI atstovas.

„Stop vehicle and check power supply“ (Saugiai sustokite ir patikrinkite energijos tiekimą)



OOSHQ019009L

Šis pranešimas rodomas, kai energijos tiekimo sistemoje įvyksta triktis.

Jeigu taip nutiktų, pastatykite savo automobilį saugioje vietoje ir jį pristatykite artimiausiam įgaliotajam HYUNDAI atstovui, kad patikrintų.

„Check virtual engine sound system“ (Patikrinkite virtualiąją variklio garso sistemą)



OOSHQ019010L

Šis pranešimas rodomas, kai yra problemų su virtualiąja variklio garso sistema.

Jeigu taip nutiktų, rekomenduojama, kad jūsų automobilį patikrintų įgaliotasis HYUNDAI atstovas.

„Refuel to prevent Hybrid battery damage“ (Papildykite degalų, kad nebūtų sugadintas hibridinis akumuliatorius)



OOSHQ019011L

Šis pranešimas rodomas, kai degalų bakas yra beveik tuščias.

Turite pripildyti degalų baką, kad nebūtų sugadintas hibridinis akumuliatorius.

„Refill inverter coolant“ (Papildykite inverterio aušalo)



Šis pranešimas rodomas, kai beveik nebėra inverterio aušalo.

Turite papildyti inverterio aušalo.

„Park with engine On to charge battery“ (Sustokite su užvestu varikliu, kad įkrautumėte akumuliatorių)





Šis pranešimas rodomas, kai yra žemas hibridinio akumuliatoriaus energijos (SOC) lygis.

Jeigu taip nutiktų, pastatykite automobilį saugioje vietoje ir palaukite, kol bus įkrautas hibridinis akumuliatorius.

„Start engine to avoid battery discharge“ (Užveskite variklį, kad neišsikrautų akumuliatorius)



Šis pranešimas rodomas norint informuoti vairuotoją, kad 12 V akumuliatorius gali būti išsikrovęs, jeigu užvedimo jungiklis yra padėtyje ON (nedega  indikatorius).

Nustatykite automobilio parengties () režimą, kad 12 V akumuliatorius neišsikrautų.

Energijos tėkmė

Hibridinė sistema informuoja vairuotoją apie energijos tėkmę esant įvairiems eksploataavimo režimams. Važiuojant rodomas dabartinis iš 11 energijos tėkmės režimų.

Automobilis stovi



Automobilis sustabdytas.
(Nėra energijos tėkmės.)

EV važiavimas



Automobiliui varyti naudojama tik elektrinio variklio galia.
(Akumuliatorius → Ratai)

Variklio pagalba



Automobiliui varyti naudojama ir elektrinio, ir benzininio variklio galia.
(Akumuliatorius ir variklis → Ratai)

Važiavimas naudojant tik variklį



Automobiliui varyti naudojama tik benzininio variklio galia.
(Variklis → Ratai)

Variklio generavimas



Kai automobilis sustabdytas, variklis įkrauna aukštosios įtampos akumuliatorių.

(Variklis → Akumulatorius)

Stabdymas varikliu



Stabdymas varikliu naudojamas automobiliui lėtinti.

(Ratai → Variklis)

Regeneravimas



Aukštosios įtampos akumuliatorių įkrauna regeneracinio stabdžio sistema.

(Ratai → Akumulatorius)

Galios rezervas



Benzininis variklis vienu metu naudojamas automobiliui varyti ir aukštosios įtampos akumuliatoriui įkrauti.

(Variklis → Ratai ir akumulatorius)

Variklio generavimas / elektrinė pavara



OOSHQ019022L

Benzininis variklis įkrauna aukštosios įtampos akumuliatorių. Automobilui varyti naudojama elektrinio variklio galia.
(Variklis → Akumuliatorius → Ratai)

Variklio generavimas / regeneravimas



OOSHQ019023L

Benzininis variklis ir regeneracinio stabdžio įkrauna aukštosios įtampos akumuliatorių.
(Variklis ir ratai → Akumuliatorius)

Stabdymas varikliu / regeneravimas



OOSHQ019024L

Stabdymas varikliu vienu metu naudojamas automobilui lėtinti ir aukštosios įtampos akumuliatoriui įkrauti.

(Ratai → Variklis ir akumuliatorius)

HIBRIDINĖS SISTEMOS SAUGOS PRIEMONĖS

Hibridinio automobilio komponentai

Aukštosios įtampos akumuliatoriaus sistema

- Hibridinis galios valdymo blokas HPCU (angl. Hybrid Power Control Unit) *1



OAEPHQ016040L

- Aukštosios įtampos akumuliatoriaus sistema *2



OAEQ046019

*1: Sumontuotas variklio skyriuje

*2: Sumontuotas po galinėmis sėdynėmis

⚠ ĮSPĖJIMAS

Niekada nelieskite oranžinės spalvos arba aukštosios įtampos ženklais pažymėtų komponentų, įskaitant laidus, kabelius ir jungtis. Jeigu izoliatoriai arba dangteliai yra pažeisti arba nuimti, galima sunkiai ar net mirtinai susižaloti nuo elektros srovės.

⚠ ĮSPĖJIMAS

Keisdami variklio skyriuje esančius saugiklius nelieskite HPCU. HPCU naudojama aukštoji įtampa. Palietus HPCU galima elektros trauma, sunkus, net mirtinas, sužalojimas.

⚠ ĮSPĖJIMAS

Hibridinėje sistemoje elektriniam varikliui ir kitiems komponentams valdyti naudojama akumuliatoriaus aukštoji įtampa. Ši aukštosios įtampos hibridinio akumuliatoriaus sistema gali būti labai pavojinga.

Niekada nelieskite hibridinės sistemos. Jeigu paliesite hibridinio akumuliatoriaus sistemą, galimi sunkūs, net mirtini, sužalojimai.



PERSPĒJIMAS

- Nekraukite jokių daiktų už aukštosios įtampos akumulatoriaus. Įvykus eismo įvykiui, akumulatorius gali tapti nestabilus arba gali suprastėti jo charakteristikos.
- Nenaudokite didelės jėgos ir nekraukite jokių daiktų virš bagažinės. Tokie mėginimai gali pažeisti aukštosios įtampos akumulatoriaus korpusą; gali kilti saugos problemų arba suprastėti charakteristikos.
- Būkite atsargūs dėdami degius skysčius į bagažinę. Jeigu skystis išsilies ir nutekės į aukštosios įtampos akumuliatorių, gali nukentėti eksploatacinės savybės ir sauga.

■ Elektrinis variklis *3



OAEQ046017

*3: Sumontuotas variklio skyriuje



ĪSPĒJIMAS

- Neardykite aukštosios įtampos variklio jungties. Aukštosios įtampos variklio jungtyje gali būti likusi aukštosios įtampos. Prisilietus prie aukštosios įtampos galima sunkiai ar net mirtinai susižaloti.
- Jūsų automobilio hibridinę sistemą turėtų remontuoti tik įgaliotasis HYUNDAI atstovas.



ĪSPĒJIMAS

- Neardykite ir nemontuokite aukštosios įtampos akumulatoriaus sistemos. Tai darant galimas elektros smūgis, kuris gali sunkiai ar net mirtinai sužaloti.
- Jeigu netinkamai ardysite arba surinksite hibridinės sistemos komponentus, gali nukentėti jūsų automobilio charakteristikos ir patikimumas.
- Jeigu ant jūsų kūno, drabužių arba į akis patenka elektrolito, nedelsdami gausiai skalaukite švariu vandeniu iš čiaupo. Nedelsdami pasirūpinkite, kad akis patikrintų gydytojas.



ĮSPĖJIMAS

Nemontuokite ir neardykite aukštosios įtampos akumuliatoriaus sistemos.

- Jeigu montuosite arba ardsite aukštosios įtampos akumuliatoriaus sistemą, gali nukentėti automobilio ilgaamžiškumas ir charakteristikos.
- Jeigu norite patikrinti aukštosios įtampos akumuliatoriaus sistemą, pasirūpinkite, kad automobilį patikrintų įgaliotasis HYUNDAI atstovas.
- Nelieskite aukštosios įtampos akumuliatoriaus ir aukštosios įtampos kabelio, prijungto prie elektrinio variklio (oranžinės spalvos). Galimi stiprūs nudegimai ir elektros smūgis. Saugumo sumetimais nelieskite elektronikos skyriaus dangčio ir elektronikos laidų. Nenuimkite elektronikos skyriaus dangčio ir elektronikos laidų. Itin svarbu niekada neliesti aukštosios įtampos sistemos, kai veikia hibridinė sistema. Galima sunkiai ar net mirtinai susižaloti.



ĮSPĖJIMAS

- Niekada nenaudokite uždarytų modulių (aukštosios įtampos akumuliatoriaus, inverterio ir keitiklio) jokiam kitam tikslui.
- Nenaudokite neleistino akumuliatoriaus įkroviklio aukštosios įtampos akumuliatoriui įkrauti. Tai darant galima sunkiai ar net mirtinai susižaloti.
- Stenkitės, kad aukštosios įtampos sistema niekada nebūtų prie ugnies.
- Niekada negręžkite ir netrankykite uždaro modulio. Antraip jis gali būti sugadintas. Gali įvykti elektros smūgis, galintis sunkiai ar net mirtinai sužaloti.

PASTABA

- Jeigu automobilis kaitinamas po dažymo, nekaitinkite ilgiau negu 30 minučių 70 °C temperatūroje arba 20 minučių 80 °C temperatūroje.
- Neplaukite variklio skyriaus vandeniu. Vanduo gali būti elektros smūgio priežastimi ir gali sugadinti elektroninius komponentus.



ĮSPĖJIMAS

Šiame hibridiniame automobilyje aukštai įtampai generuoti naudojama hibridinės akumuliatoriaus sistemos inverteris ir keitiklis. Aukštoji įtampa hibridinio akumuliatoriaus sistemoje yra labai pavojinga ir gali stipriai nudeginti arba sukelti elektros smūgį. Galima sunkiai ar net mirtinai susižaloti.

- Saugumo sumetimais niekada nelieskite, nekeiskite, neardykite ir neišimkite hibridinės akumuliatoriaus sistemos, įskaitant komponentus, laidus ir jungtis. Jeigu nepaisysite šių perspėjimų, stiprūs nudegimai arba elektros smūgis gali sunkiai ar net mirtinai susižaloti.
- Kai hibridinė akumuliatoriaus sistema veikia, ji gali būti karšta. Visada elkitės atsargiai, nes dėl aukštosios įtampos galimi nudegimai arba elektros smūgis.
- Neišliekite skysčio ant HPCU, HCG, elektrinio variklio ir saugiklių. Jeigu ant hibridinės sistemos komponentų patektų skysčio, tai gali būti elektros smūgio priežastis.

Techninės priežiūros jungtis

PAVOJUS

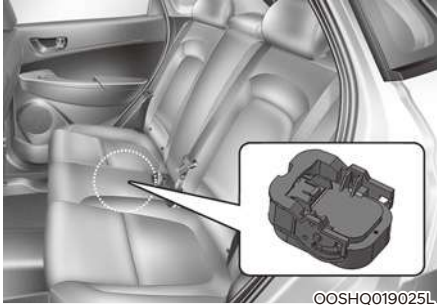

OOSHQ019025L

Niekada nelieskite techninės priežiūros jungties. Techninės priežiūros jungtis prijungta prie aukštosios įtampos hibridinės akumuliatoriaus sistemos. Palietę techninės priežiūros jungtį, sunkiai ar net mirtinai susižalosite.

Techninės priežiūros personalas turi vadovautis techninės priežiūros instrukcijoje pateiktomis procedūromis.

Hibridinio akumuliatoriaus aušinimo kanalas

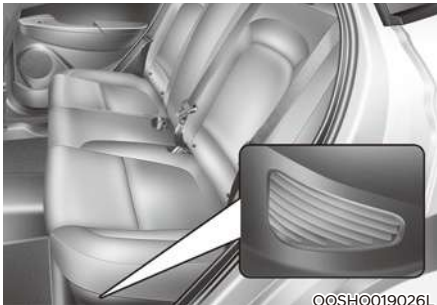

OOSHQ019026L

Hibridinio akumuliatoriaus aušinimo kanalas yra kairėje galinių sėdynių pusėje. Aušinimo kanalas aušina hibridinį akumuliatorių. Jeigu hibridinio akumuliatoriaus aušinimo kanalas užblokuotas, hibridinis akumuliatorius gali perkaisti.

Reguliariai valykite hibridinio akumuliatoriaus aušinimo kanalą sausa šluoste.

ĮSPĖJIMAS

- Niekada nevalykite hibridinio akumuliatoriaus aušinimo kanalo drėgna šluoste. Jeigu vandens pateks į hibridinio akumuliatoriaus aušinimo kanalą, hibridinio akumuliatoriaus sukeltas elektros smūgis gali padaryti didelės žalos, sunkiai ar net mirtinai sužaloti.
- Hibridinį akumuliatorių sudaro ličio jonų polimerai. Netinkamai tvarkomas hibridinis akumuliatorius yra pavojingas aplinkai. Be to, jis gali būti elektros smūgio ir stiprių nudegimų, galinčių sunkiai ar net mirtinai sužaloti, priežastimi.
- Niekada neišliekite skysčio virš hibridinio akumuliatoriaus aušinimo kanalo. Tai daryti yra labai pavojinga. Tai gali būti elektros smūgio arba sunkaus sužalojimo priežastimi.
- Niekada neuždenkite aušinimo kanalo daiktais.
- Nedėkite jokių daiktų į hibridinio akumuliatoriaus aušinimo kanalą. Tai padarius sumažės hibridinio akumuliatoriaus aušinimo kanalo dydis. Jeigu aušinimo kanalas užblokuotas kokiais nors objektais, nedelsdami kreipkitės į HYUNDAI atstovą.
- Niekada nedėkite indo su skysčiu ant aušinimo kanalo arba šalia jo. Jeigu skystis išsilis, gali būti sugadintas bagažinėje sumontuotas hibridinis akumuliatorius.
- Prieš važiuodami bagažinėje pritvirtinkite visus krovinius, kad nejudėtų. Jeigu aštrus arba sunkus krovinys trenksis su didele jėga arba pradurs vidinę bagažinės sienelę, gali būti sugadinta hibridinė akumuliatoriaus sistema ir suprastės charakteristikos.
- Neuždenkite aušinimo kanalo jokiais daiktais.

Įvykus eismo įvykiui



ĮSPĖJIMAS

- Saugumo sumetimais nelieskite aukštosios įtampos kabelių, jungčių ir uždarų modulių. Aukštosios įtampos komponentai yra oranžinės spalvos.
- Atviri laidai arba kabeliai gali būti matomi automobilio viduje ir išorėje. Niekada nelieskite laidų ir kabelių, nes galima patirti elektros smūgį, sunkiai ar net mirtinai susižaloti.
- Iš automobilio nutekėjusios dujos arba elektrolitas nėra nuodingi, tačiau degūs. Pastebėję tokį nuotėkį, atidarykite langus ir likite saugiu atstumu nuo ne kelyje esančio automobilio.
Nedelsdami praneškite avarinėms tarnyboms arba kreipkitės į įgaliotąjį HYUNDAI atstovą ir informuokite, kad tai susiję su hibridiniu automobiliu.
- Jeigu automobilis stipriai apgadintas, palikite saugų 15 metrų arba didesnį atstumą tarp jūsų automobilio ir kitų automobilių / degių medžiagų.



ĮSPĖJIMAS

Jeigu kyla gaisras:

- Jeigu kyla nedidelis gaisras, naudokitės ugnies gesintuvu (ABC, BC), skirtu elektros įrangos gaisrams gesinti.
Jeigu nėra galimybės užgesinti gaisrą ankstyvoje stadijoje, likite saugiu atstumu nuo automobilio ir nedelsdami praneškite vietos ugniagesių gelbėtojų tarnyboms. Be to, praneškite, kad tai susiję su hibridiniu automobiliu.
Jeigu gaisras plinta į aukštosios įtampos akumuliatorių, liepsnai suvaldyti reikalingas didelis vandens kiekis.
Naudojant mažą vandens kiekį arba ugnies gesintuvus, kurie nėra skirti elektros įrangos gaisrams, dėl elektros smūgio galima sunkiai ar net mirtinai susižaloti.
- Savo automobilyje pastebėję kibirkščiavimą, dujas, liepsnas arba degalų nuotėkį, nedelsdami praneškite avarinėms tarnyboms arba kreipkitės į įgaliotąjį HYUNDAI atstovą. Be to, praneškite, kad tai susiję su hibridiniu automobiliu.



ĮSPĖJIMAS

Jeigu įvyksta panardinimas į vandenį:

Jeigu jūsų automobilis užliejamas vandeniu, aukštosios įtampos akumuliatorius gali būti elektros smūgio arba gaisro priežastimi. Todėl išjunkite hibridinę sistemą, pasiimkite raktelį ir pasitraukite į saugią vietą. Nebandykite fiziškai liesti savo užlieto automobilio.
Nedelsdami kreipkitės į įgaliotąjį HYUNDAI atstovą ir informuokite, kad tai susiję su hibridiniu automobiliu.

Kai hibridinis automobilis išsijungia

Kai aukštosios įtampos akumulatorius arba 12 voltų akumulatorius yra išsikrovęs, arba degalų bakas yra tuščias, hibridinė sistema gali neveikti važiuojant. Jeigu hibridinė sistema neveikia, atlikite tokius veiksmus:

1. Palaipsniui mažinkite automobilio greitį. Patraukite savo automobilį nuo kelio į saugą zoną.
2. Pavarų perjungimo svirtį nustumkite į stovėjimo padėtį P.
3. Įjunkite avarinį šviesos signalą.
4. Išjunkite automobilį ir dar kartą bandykite paleisti hibridinę sistemą, laikydami paspaustą stabdžių pedalą ir įjungdami užvedimo jungiklį.
5. Jeigu hibridinė sistema vis dar neveikia, žr. 7 dalies skyrių „Jeigu 12 voltų akumulatorius išsikrovęs“.

Prieš užveddami automobilį su paleidikliu patikrinkite degalų lygį ir tiksliai atlikite užvedimo su paleidikliu procedūrą. Išsamesnės informacijos žr. 7 dalies skyriuje „Jeigu 12 voltų akumulatorius išsikrovęs“. Jeigu yra mažai degalų, nebandykite važiuoti automobiliu naudodami tik akumulatoriaus galią. Aukštosios įtampos akumulatorius gali būti išsikrovęs ir hibridinė sistema išsijungs.

2. Informacija apie automobilį

Išorės apžvalga (I)	2-2
Išorės apžvalga (II)	2-3
Vidaus apžvalga	2-4
Prietaisų skydelio apžvalga	2-5
Variklio skyrius	2-6
Matmenys	2-7
Variklis	2-7
Lempučių galia	2-8
Padangos ir ratai	2-9
Padangų apkrovos ir greičio duomenys	2-10
Oro kondicionavimo sistema	2-10
Automobilio svoris ir bagažinės tūris	2-10
Rekomenduojami tepalai ir kiekiai	2-11
Rekomenduojama variklio alyva	2-12
Rekomenduojamas SAE klampos rodiklis	2-12
Automobilio identifikacinis numeris (VIN)	2-13
Automobilio sertifikavimo etiketė	2-13
Padangų specifikacijų ir slėgio etiketė	2-14
Variklio numeris	2-14
Oro kondicionieriaus kompresoriaus etiketė	2-14
Atitikties deklaracija	2-15
Degalų etiketė	2-15
Benzininis variklis	2-15

IŠORĖS APŽVALGA (I)

■ Vaizdas iš priekio



Tikroji forma gali skirtis nuo iliustracijos.

OOSH010001

- | | | | |
|-----------------------------------|------|--|------|
| 1. Variklio dangtis | 5-36 | 6. Šoninis galinio vaizdo veidrodėlis | 5-25 |
| 2. Priekinis žibintas | 9-43 | 7. Stoglangis | 5-31 |
| 3. Dieninis žibintas (DRL) | 9-43 | 8. Priekinio stiklo valytuvų šluotelės | 9-17 |
| 4. Posūkio signalo žibintas | 9-43 | 9. Langai | 5-27 |
| 5. Padangos ir ratai | 9-20 | | |

IŠORĖS APŽVALGA (II)

■ Vaizdas iš galo



Tikroji forma gali skirtis nuo iliustracijos.

OOSH010005L

- | | | | |
|--|------|--|-------|
| 1. Durys | 5-13 | 5. Bagažinės dangtis | 5-37 |
| 2. Degalų pylimo angos dangtelis | 5-39 | 6. Viršutinis stabdymo žibintas..... | 9-54 |
| 3. Galinis kombinuotasis žibintas | 9-52 | 7. Galinio lango valytuvų šluotelės..... | 9-19 |
| 4. Posūkio signalo žibintas / galinis rūko žibintas / atbulinės eigos žibintas | 9-52 | 8. Galinio vaizdo kamera | 7-112 |
| | | 9. Antena | 5-88 |

VIDAUS APŽVALGA

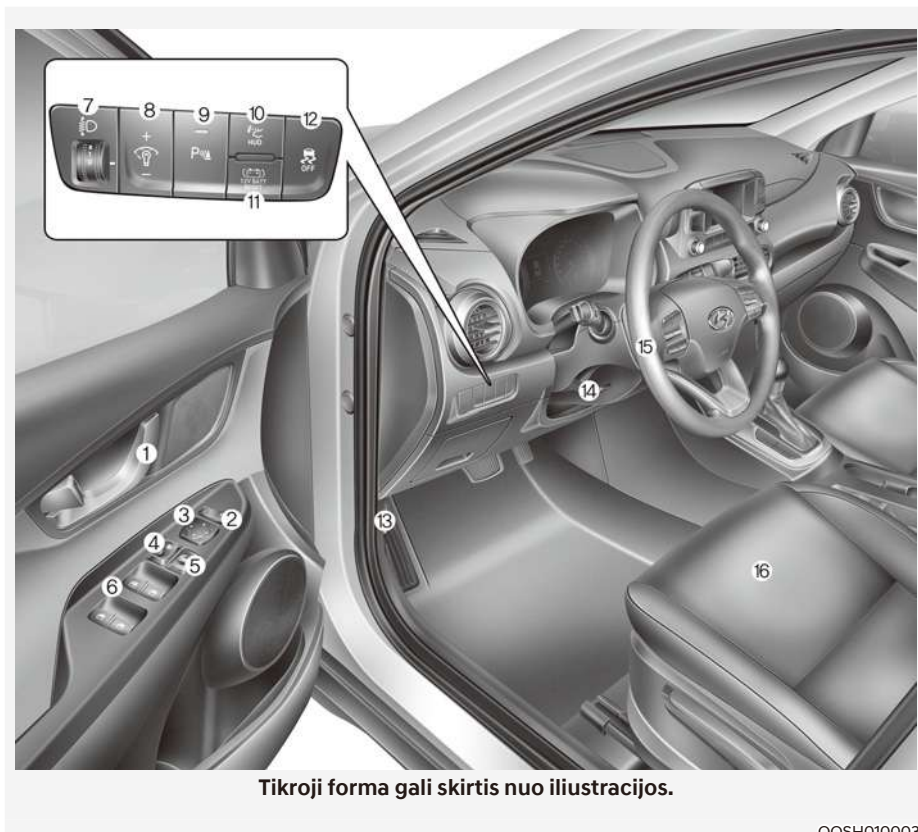

Tikroji forma gali skirtis nuo iliustracijos.

OOSH010003

- | | | | |
|--|-------|---|------|
| 1. Vidinė durų rankenėlė | 5-14 | 10. Projektinio ekrano mygtukas | 5-42 |
| 2. Šoninių galinio vaizdo veidrodėlių užlenkimas | 5-25 | 11. 12 V akumulatoriaus nustatymo į pradinę padėtį mygtukas | 8-5 |
| 3. Šoninių galinio vaizdo veidrodėlių valdymas | 5-25 | 12. ESC išjungimo mygtukas | 6-35 |
| 4. Centrinio durų užrakinimo jungiklis | 5-15 | 13. Variklio dangčio atidarymo svirtis | 5-36 |
| 5. Elektra valdomų langų užrakinimo jungiklis | 5-30 | 14. Vairo reguliavimo svirtis | 5-22 |
| 6. Elektra valdomų langų jungikliai | 5-27 | 15. Vairas | 5-21 |
| 7. Priekinių žibintų reguliavimo įrenginys .. | 5-49 | 16. Sėdynė | 3-3 |
| 8. Prietaisų skydelio apšvietimo valdymo jungiklis | 4-5 | | |
| 9. Stovėjimo saugos mygtukas | 7-134 | | |

PRIETAISŲ SKYDELIO APŽVALGA

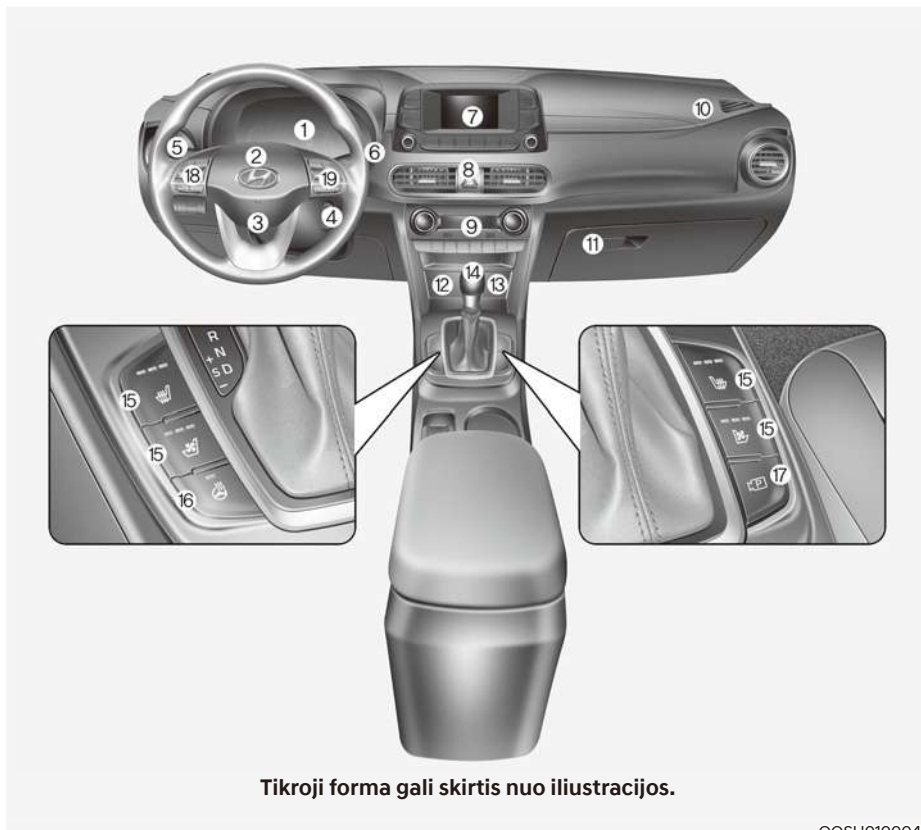

OOSH010004

- | | | | |
|---|------|--|-------------|
| 1. Prietaisų skydelis..... | 4-4 | 14. Pavarų dėžės su dviguba sankaba pavarų perjungimo svirtis | 6-12 |
| 2. Garsinis signalas..... | 5-22 | 15. Sėdynės šildytuvas / sėdynės oro ventiliacija | 3-15 |
| 3. Vairuotojo priekinė saugos pagalvė..... | 3-40 | 16. Vairo šildymas | 5-23 |
| 4. Užvedimo raktu jungiklis / | 6-5 | 17. Parkavimo / vaizdo mygtukas | 7-61 |
| Variklio įjungimo / išjungimo mygtukas... 6-8 | | 18. Garso sistemos valdymo mygtukai ant vairo / | 5-89 |
| 5. Žibintų valdymas / posūkių signalai | 5-45 | „Bluetooth®“ belaidės technologijos laisvų rankų įrangos valdymo mygtukai .. | 5-90 |
| 6. Valytuvai / plautuvai | 5-56 | 19. Vairavimo asistentų mygtukas / | 7-61 |
| 7. Garso sistema..... | 5-94 | Pagalbinės važiavimo eismo juosta sistemos mygtukas / | 7-29, 7-102 |
| 8. Avarinio šviesos signalo jungiklis | 8-3 | Transporto priemonės atstumo mygtukas | 7-75, 7-80 |
| 9. Automatinė klimato kontrolės sistema .. | 5-59 | | |
| 10. Keleivio priekinė saugos pagalvė..... | 3-40 | | |
| 11. Pirštinių dėtuovė | 5-76 | | |
| 12. USB įkroviklis | 5-80 | | |
| 13. Maitinimo kištukinis lizdas..... | 5-79 | | |

VARIKLIO SKYRIUS

■ 1.6 GDI

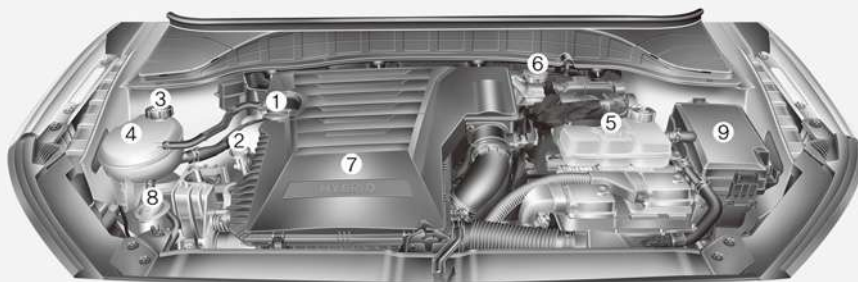

Tikrasis automobilio variklio skyrius gali skirtis nuo iliustracijos.

OOSH089001L

- | | | | |
|--|------|--|------|
| 1. Variklio alyvos filtro dangtelis..... | 9-9 | 6. Stabdžių skysčio bakelis | 9-13 |
| 2. Variklio alyvos lygio matuoklis..... | 9-9 | 7. Oro filtras | 9-15 |
| 3. Variklio aušalo bakelio dangtelis | 9-10 | 8. Priekinio stiklo apšikimo skysčio bakelis.. | 9-14 |
| 4. Variklio aušalo bakelis | 9-10 | 9. Saugiklių dėžutė | 9-29 |
| 5. Inverterio aušalo bakelis | 9-10 | | |

MATMENYS

Elementai		mm
Bendrais ilgis		4205 (165,55)
Bendrais plotis		1800 (70,86)
Bendrais aukštis		1550 (61,02) / 1565 (61,61)*1
Priekiniai ratai	205/60 R16	1575 (62,0)
	225/45 R18	1565 (61,61)
	225/45 ZR18	1565 (61,61)
Galiniai ratai	205/60 R16	1589 (62,55)
	225/45 R18	1577 (62,08)
	225/45 ZR18	1577 (62,08)
Ratų bazē		2600 (102,36)

*1: su stogo bēgeliais

VARIKLIS

Variklis	Darbinis tūris, kub. cm	Skersmuo x eiga, mm	Uždegimo tvarka	Cilindrų skaičius
1.6 GDI	1580	72 X 97	1-3-4-2	4 cilindrai eilēje

LEMPUČIŲ GALIA

Šviesos lempučių				Lempučių tipas	Galia
Priekinės	A tipas	Priekinis žibintas	Artimosios	H7	55
			Tolimosios	H7	55
	B tipas	Priekinis žibintas	Artimosios / tolimosios	LED	LED
			Stovėjimo šviesos (pagalbinės trumposios šviesos)	H7	55
	Posūkio signalo žibintas			PY21W	21
	Dieninis žibintas (DRL) / gabaritinis žibintas			LED	LED
	Posūkio apšvietimo žibintas			LED	LED
Galinės	A tipas	Galinis gabaritinis / stabdžių žibintas	P21W/5W	Gabarito: 5 / stabdymo: 21	
		Galinis gabaritinis žibintas	W5W	5	
	B tipas	Galinis gabaritinis / stabdžių žibintas	LED	LED	
			Posūkio signalo žibintas	P21W	21
	Atbulinės eigos žibintas			P21W	21
	Rūko žibintas			PR21W	21
	Valstybinio numerio apšvietimo lempučių			W5W	5
	Viršutinis stabdymo žibintas			LED	LED
Salonas	Žemėlapių lempučių		A tipas	W10W	10
			B tipas	W10W	10
	Salono apšvietimo lempučių		A tipas	FESTOON	8
			B tipas	FESTOON	10
	Salono veidrodėlio lempučių			FESTOON	5
	Bagažinės lempučių			FESTOON	10

PADANGOS IR RATAI

Elementas	Padangos dydis	Rato dydis	Oro slėgis bar (kPa, psi)				Ratų varžtų prisukimo momentas kgf·m (sv. p., N·m)
			Įprastinis svoris		Maksimalus svoris		
			Priekinės	Galinės	Priekinės	Galinės	
Viso dydžio padanga	205/60 R16	6,5J x 16	2,5 (250, 36)		2,5 (250, 36)		
	225/45 R18	7,5J x 18					
	225/45 ZR18	7,5J x 18					
Kompaktiška atsarginė padanga	T125/80 D16	4,0T x 16	4,2 (420, 60)			11~13 (79~94, 107~127)	

PASTABA

- Leidžiama prie standartinio padangų slėgio pridėti 20 kPa (3 psi), jeigu prognozuojama žema temperatūra. Paprastai padangų slėgis sumažėja 7 kPa (1 psi) temperatūrai nukritus 7 °C. Jeigu prognozuojami dideli temperatūros svyravimai, pakartotinai tikrinkite padangų slėgį, kad jos būtų tinkamai pripūstos.
- Oro slėgis paprastai sumažėja važiuojant dideliame aukštyje virš jūros lygio. Todėl, jeigu planuojate važiuoti dideliame aukštyje, iš anksto patikrinkite padangų slėgius. Jeigu reikia, pripūskite jas iki reikiamo lygio (oro pūtimas priklausomai nuo aukščio: +10 kPa / 1 km (+2,4 psi)).
- Negalima viršyti maksimalaus slėgio, nurodyto ant padangos šoninės sienelės.



PERSPĖJIMAS

Keisdami padangas, VISADA naudokite tokio paties dydžio, tipo, prekės ženklo, konstrukcijos ir protektoriaus padangas, kokios teikiamos su automobiliu. Jeigu ne, gali būti sugadintos susijusios dalys arba jos netinkamai veiks.

PADANGŲ APKROVOS IR GREIČIO DUOMENYS (SKIRTA EUROPAI)

Elementas	Padangos dydis	Rato dydis	Leistinoji apkrova		Leistinasis greitis	
			LI *1	kg	SS *2	km/h
Viso dydžio padanga	205/60 R16	6,5J x 16	92	630	H	210
	225/45 R18	7,5J x 18	95	690	Y	300
	225/45 ZR18	7,5J x 18	91	615	W	270
Kompaktiška atsarginė padanga	T125/80 D16	4,0T x 16	97	730	M	130

*1 LI: APKROVOS INDEKSAS

*2 SS: GREIČIO SIMBOLIS

ORO KONDICIONAVIMO SISTEMA

Elementai	Tūrio svoris	Klasifikacija
Šaldomoji medžiaga	500 ± 25 g	R-1234yf
	475 ± 25 g	R-134a
Kompresoriaus alyva	120 ± 10 g	POE

Išsamesnės informacijos kreipkitės į įgaliotąjį HYUNDAI atstovą.

AUTOMOBILIO SVORIS IR BAGAŽINĖS TŪRIS

Bendras automobilio svoris	Bagažinės tūris	
	Min.	Maks.
1880 kg	361 ℓ	1143 ℓ

Min.: už galinės sėdynės iki viršutinio sėdynės atlošo krašto.

Maks.: už priekinės sėdynės iki stogo.

REKOMENDUOJAMI TEPALAI IR KIEKIAI

Kad variklio ir galios agregato charakteristikos ir ilgaamžiškumas būtų tinkami, naudokite tinkamos kokybės tepalus. Be to, tinkami tepalai prisideda prie variklio efektyvumo gerinimo ir degalų ekonomijos.

Jūsų automobilyje rekomenduojama naudoti tokius tepalus ir skysčius.

Tepalas		Kiekis	Klasifikacija
Variklio alyva *1 *2 (išleidimas ir pripildymas)	Rekomenduojama 	3,8 ℓ	API LATEST arba ACEA A5/B5 SAE: 5W-30
Pavarų dėžės su dviguba sankaba skystis		1,6 ~ 1,7 ℓ	SAE 70W, API GL-4 HK D DCTF TGO-10 (SK) SPIRAX S6 GHDE 70W DCTF (H.K.SHELL) 7 DCTF HKM (S-OIL)
Variklio sankabos pavaros skystis		100 ± 20 kub. cm.	SAE J1703, FMVSS116 DOT3 arba DOT4
Variklio aušalo		6,0 ℓ	Antifrizo ir vandens mišinys (aliumininiais radiatoriams skirtas etileno glikolio aušalas fosfato pagrindu)
Inverterio aušalas		2,4 ℓ	
Stabdžių skystis*3		reikiamas kiekis	SAE J1704 DOT-4 LV, FMVSS 116 DOT-4, ISO4925 CLASS-6
Degalai		38 ℓ	Žr. 1 dalies skyrių „Degalams keliami reikalavimai“.

*1: Žr. rekomenduojamus SAE klampos rodiklius kitame puslapyje.

*2: Dabar galima įsigyti variklio alyvų, pažymėtų kaip „Energiją taupanti alyva“. Be kitų papildomų privalumų, jos padeda taupyti degalus, mažindamos variklio trinčiai įveikti reikalingų degalų kiekį. Dažnai tokius privalumus sunku įvertinti kasdien važiuojant, tačiau per metus galima sutaupyti nemažai išlaidų ir energijos.

*3: Norint išlaikyti geriausias stabdymo charakteristikas ir ABS / ESC charakteristikas, rekomenduojama naudoti originalų, specifikacijas atitinkantį stabdžių skystį.

Rekomenduojama variklio alyva (skirta Europai)

Tiekėjas	Gaminys
„Shell“	„Helix Ultra AH 5W30“
	„Helix Ultra A5/B5 0W30“

Rekomenduojamas SAE klamos rodiklis



PERSPĖJIMAS

Prieš tikrindami arba išleidami bet kokią alyvą, visada nuvalykite sritį aplink filtro dangtelį, išleidimo kamštį arba lygio matuoklę. Tai yra itin svarbu dulketose arba smėlėtose vietose ir tada, kai automobiliu važiuojama neasfaltuotais keliais. Kamščio arba lygio matuoklės sričių valymas padės apsaugoti nuo purvo ir smėlio patekimo į variklį ir kitus mechanizmus, kurie gali būti sugadinti.

Nuo variklio alyvos klamos (tirštumo) priklauso degalų sąnaudos ir veikimas šalto oro sąlygomis (variklio užvedimas ir variklio alyvos cirkuliacija). Mažesnės klamos variklio alyvos gali užtikrinti mažesnes degalų sąnaudas ir geresnį veikimą šaltame ore, vis tik, didesnės klamos variklio alyvų reikia, kad būtų tinkamas tepimas esant karštam orui. Naudojant bet kokios klamos alyvas, o ne rekomenduojamas, galima sugadinti variklį.

Rinkdamiesi alyvą kitam alyvos keitimui atsižvelkite į jūsų automobilio eksploataavimo temperatūrų diapazoną. Rekomenduojamą alyvos klampą pasirinkite diagramoje.

SAE klamos rodiklių temperatūrų diapazonas		-30	-20	-10	0	10	20	30	40	50
Benzininio variklio alyva										
										20W-50
										15W-40
										10W-30
										0/5W-30, 5W-40

AUTOMOBILIO IDENTIFIKACINIS NUMERIS (VIN)

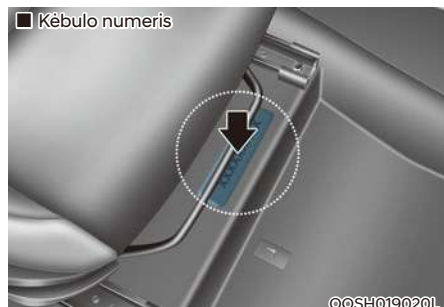

Automobilio identifikacinis numeris (VIN) naudojamas registruojant jūsų automobilį ir visose teisinėse procedūrose, susijusiose su jo nuosavybe, ir pan.

Numeris įspaustas ant grindų po priekine dešinės pusės sėdyne. Norėdami patikrinti numerį, nuimkite dangtelį.



VIN nurodytas ir ant plokštelės, esančios prietaisų skydelio viršuje, kairėje pusėje. Numerį ant plokštelės galima lengvai matyti iš išorės pro priekinį stiklą.

AUTOMOBILIO SERTIFIKAVIMO ETIKETĖ

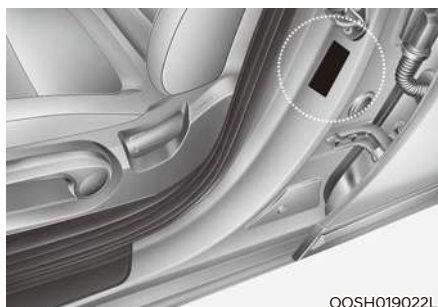

Automobilio sertifikavimo etiketėje, pritvirtinta prie vairuotojo (arba keleivio) pusės centrinio statramsčio, nurodytas automobilio identifikacinis numeris (VIN).

PADANGŲ SPECIFIKACIJŲ IR SLĖGIO ETIKETĖ

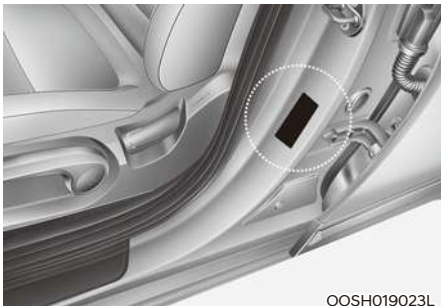

Jūsų naujo automobilio padangos parenkamos taip, kad užtikrintų geriausias charakteristikas įprastinėmis sąlygomis.

Padangų etiketėje, kuri yra ant vairuotojo pusės centrinio statramsčio, nurodytas jūsų automobiliui rekomenduojamas padangų slėgis.

VARIKLIO NUMERIS

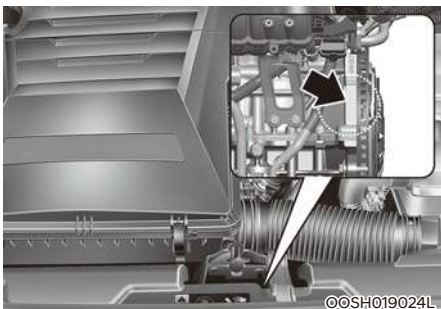

Variklio numeris įspaustas į variklio bloką, kaip parodyta paveikslėlyje.

ORO KONDICIONIERIAUS KOMPRESORIAUS ETIKETĖ



Kompresoriaus etiketėje nurodytas jūsų automobilyje sumontuoto kompresoriaus tipas, modelis, tiekėjo dalies numeris, gamybos numeris, šaldomoji medžiaga (1) ir šaldymo alyva (2).

ATITIKTIES DEKLARACIJA (JEIGU YRA)

■ Pavyzdys

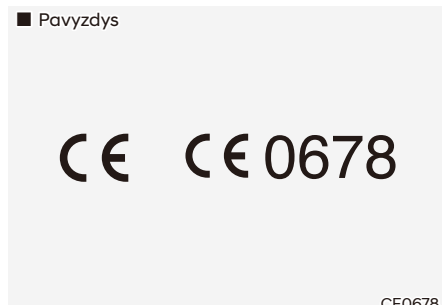

Automobilio radijo dažnio komponentai atitinka Direktyvos 1995/5/EB ir kitų susijusių nuostatų reikalavimus.

Išsamesnės informacijos, įskaitant gamintojo atitikties deklaracijas, yra HYUNDAI internetinėje svetainėje: <http://service.hyundai-motor.com>

DEGALŲ ETIKETĖ (JEIGU YRA)

Benzininis variklis

Degalų etiketė yra ant degalų pylimo angos dangtelio.



- A. Bešvinio benzino oktaniškie skaičiai
1. RON / ROZ: tiriamasis oktaniškie skaičius
 2. (R+M) / 2, AKI: antideetonacinis rodiklis
- B. Benzininių degalų identifikatoriai
- * Šis simbolis reiškia naudojamus degalus. Nenaudokite kitokių degalų.
- C. Išsamesnės informacijos žr. įvadinės dalies skyriuje „Degalams keliami reikalavimai“.

3. Saugos sistema

Svarbūs iespējimai dēļ saugos	3-2
Visada prisiekite saugos diržu	3-2
Prisiekite saugos diržais visus vaikus	3-2
Saugos pagalviu keliāmi pavojai	3-2
Vairuotojo dēmesio atitraukimas	3-2
Kontroliuokite važiavimo greitj	3-2
Prižiūrēkite, kad jūsu automobilis būtu saugos	3-2
Sēdynēs	3-3
Iespējimai dēļ saugos	3-4
Priekinės sēdynēs	3-5
Galinēs sēdynēs	3-9
Galvos atramos	3-11
Sēdjniu šildytuvai ir oru vēsinamos sēdynēs	3-15
Saugos diržai	3-18
Iespējimai dēļ saugos naudojant saugos diržus	3-18
Saugos diržu iespējamoji lempūtē	3-19
Saugos diržu sistema	3-21
Papildomi spējimai dēļ saugos naudojant saugos diržus	3-25
Saugos diržu priežiūra	3-27
Vaiko apsaugos sistema (CRS)	3-28
Mūsu rekomendacija: vaikai visada sēdi ant galinės sēdynēs	3-28
Vaiko apsaugos sistemos (CRS) pasirinkimas	3-29
Vaiko apsaugos sistemos (CRS) tvirtinimas	3-31
Saugos pagalvės – papildoma apsaugos sistema	3-38
Kur jmontuotos saugos pagalvės?	3-40
Kaip veikia saugos pagalviu sistema?	3-45
Ko tikētis išsiskleidus saugos pagalvėms?	3-48
Kodėl mano saugos pagalvė neišsiskleidė per susidūrimą?	3-49
Papildomos apsaugos sistemos SRS priežiūra	3-54
Papildomi iespējimai dēļ saugos	3-55
Saugos pagalviu iespėjamosios etiketēs	3-55

SVARBŪS ĮSPĖJIMAI DĖL SAUGOS

Tiek šiame skyriuje, tiek visame vadove rasite daug įspėjimų ir rekomendacijų dėl saugos. Šiame skyriuje pateikiami įspėjimai dėl saugos yra vieni svarbiausių.

Visada prisisekite saugos diržus

Saugos diržas yra geriausia jūsų apsauga bet kokiame eismo įvykyje. Saugos pagalvės tik papildoma saugos diržus, o ne juos nepakeičia. Todėl nors jūsų automobilyje įmontuotos saugos pagalvės, VISADA pasirūpinkite, kad jūs ir jūsų keleiviai būtumėte tinkamai prisisekę saugos diržais.

Prisėkite saugos diržais visus vaikus

Visi iki 13 metų amžiaus vaikai automobilyje turi būti vežami tinkamai prisegti ant galinės, o ne priekinės sėdynės. Kūdikiai ir maži vaikai turi būti vežami tinkamoje vaiko apsaugos priemonėje. Didesnius vaikus reikia sodinti ant paaukštinimo su diržu per juosmenį ir petį, kol jie galės tinkamai naudoti įprastinius saugos diržus be sėdynės paaukštinimo.

Saugos pagalvių keliami pavojai

Nors saugos pagalvės gali išgelbėti gyvybę, jos taip pat gali sunkiai ar net mirtinai sužaloti automobilio keleivius, kurie sėdi per arti jų arba kurie nėra tinkamai prisisekę saugos diržais. Didžiausias pavojus būti sužalotiems išsiskleidžiančių saugos pagalvių kyla kūdikiams, mažiems vaikams ir nedidelio ūgio suaugusiesiems. Laikykites visų šiame vadove pateiktųjų instrukcijų ir įspėjimų.

Vairuotojo dėmesio atitraukimas

Vairuotojo, ypač nepatyrusio vairuotojo, dėmesio atitraukimas kelia rimtą ir galbūt mirtiną pavojų. Vairuojant automobilį saugumas turi būti svarbiausias dalykas ir vairuotojai privalo žinoti apie įvairius galimus dėmesį blaškančius dalykus, kaip antai mieguistumą, bandymą pasiekti kokius nors daiktus, valgomą, gražinimąsi, kitus keleivius ar naudojamą mobiliųjų telefonų.

Vairuotojų dėmesys gali būti atitrauktas, jeigu jie nukreipia akis ir dėmesį nuo kelio ar atitraukia rankas nuo vairo, sutelkdami dėmesį į kitą veiklą, o ne vairavimą. Norėdami sumažinti dėmesio atitraukimo ir eismo įvykių pavojų:

- VISADA savo mobiliųjų įrenginių (t. y. MP3 grotuvų, telefonų, navigacijos įrenginių ir pan.) nuostatas tvarkykite, kai jūsų automobilis pastatytas arba saugiai sustabdytas.
- Savo mobiliuosius įrenginius naudokite TIK tada, kai juos saugiai naudoti leidžia kelių eismo taisyklės ir sąlygos. NIEKADA vairuodami nerašykite žinučių arba el. laiškų. Daugelyje šalių kelių eismo taisyklės draudžia rašyti vairuojant. Be to, kai kuriose šalyse ir miestuose vairuotojams draudžiama kalbėti rankose laikant telefoną.
- NIEKADA naudojamas mobilusis įrenginys neturi atitraukti jūsų dėmesio nuo vairavimo. Jūs atsakote už savo keleivius ir kitus eismo dalyvius ir privalote vairuoti saugiai, rankas laikydami ant vairo ir visą savo dėmesį nukreipdami į kelią.

Kontroliuokite važiavimo greitį

Pernelyg didelis greitis yra pagrindinė sužalojimų ir mirčių eismo įvykiuose priežastis. Paprastai kuo didesnis greitis, tuo didesnis kyla pavojus, tačiau sunkiai susižaloti galima ir važiuojant mažesniu greičiu. Niekada nevažiuokite greičiau, nei tai yra saugu pagal važiavimo sąlygas, nepriklausomai nuo maksimalaus leistino greičio.

Prižiūrėkite, kad jūsų automobilis būtų saugus

Sprogus padangai ar įvykus mechaniniam gedimui gali susidaryti ypač pavojinga situacija. Siekdami sumažinti tokių problemų galimybę, dažnai tikrinkite savo automobilio padangų slėgį ir pagal grafiką atlikite techninės priežiūros procedūras.

SĒDYNĒS

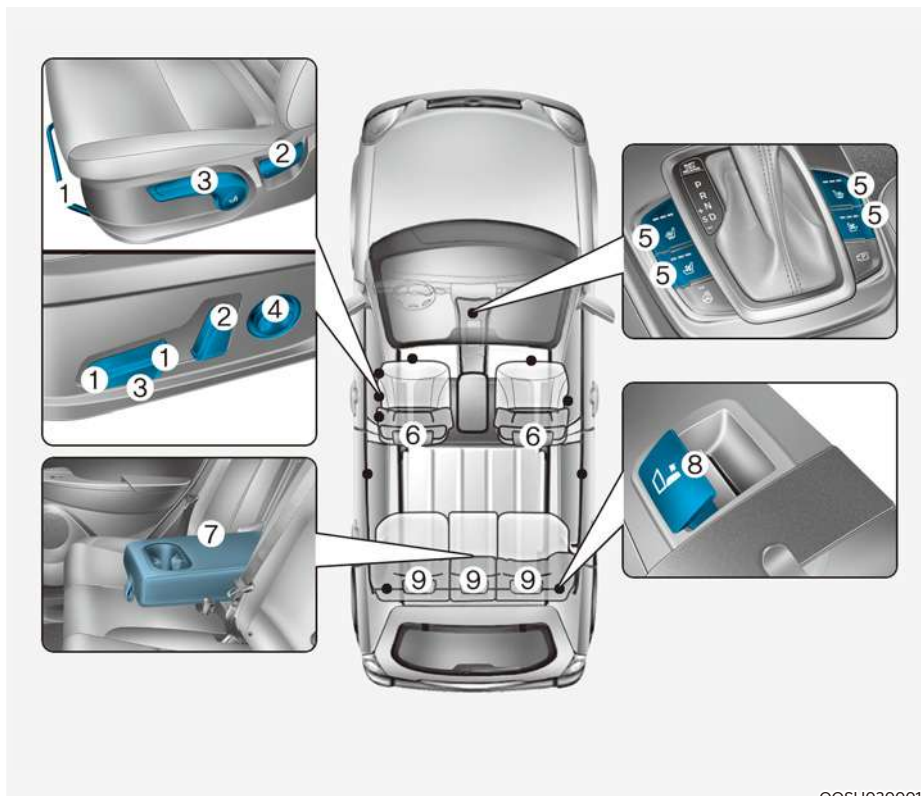

OOSH030001

Priekšējā sēdynē

- (1) Sēdynes paslinkīmas pirmyn ir atgal
- (2) Atlošo kampo keitīmas
- (3) Sēdimosios dalies aukštis*
- (4) Juosmens atrama (vairuotojo sēdynē)*
- (5) Sēdynes šildytuvass* / Oru vēsinama sēdynē*
- (6) Galvos atramos

Galinē sēdynē

- (7) Ranktūris*
- (8) Sēdynes atlošo nulenķīmas
- (9) Galvos atramos

*: jeigu yra

Įspėjimai dėl saugos

Sėdinių suregulavimas taip, kad sėdėtumėte saugiai ir patogiai, kartu su saugos diržais ir saugos pagalvėmis eismo įvykio atveju turi didelės reikšmės vairuotojo ir keleivio saugumui.



ĮSPĖJIMAS

Nenaudokite pagalvėlių, mažinančių trintį tarp sėdynės ir keleivio. Įvykus eismo įvykiui arba staigiai stabdant keleivio klubai gali slysti po saugos diržo juosmens dalimi.

Saugos diržas neveiks normaliai ir galima sunkiai ar net mirtinai susižaloti.

Saugos pagalvės

Galite imtis priemonių, siekdami sumažinti riziką būti sužaloti išsiskleidžiančių saugos pagalvių. Sėdint pernelyg arti saugos pagalvių smarkiai padidėja sužalojimo dėl išsiskleidžiančios saugos pagalvės pavojus. Atitraukite savo sėdynę kuo toliau nuo priekinių saugos pagalvių, kad vis dar galėtumėte valdyti automobilį.



ĮSPĖJIMAS

Galite imtis tokių atsargumo priemonių, siekdami sumažinti sunkių arba mirtinų sužalojimų dėl išsiskleidžiančių saugos pagalvių pavojų.

- Atitraukite vairuotojo sėdynę kuo toliau atgal, kad vis dar galėtumėte valdyti automobilį.
- Priekinę keleivio sėdynę atitraukite kuo toliau atgal.
- Laikykite vairą rankas uždėję laikrodžio 9 ir 3 valandų vietose, kad būtų kuo mažesnis jūsų rankų ir plaštakų sužalojimo pavojus.
- NIEKADA nieko nelaikykite tarp savęs ir saugos pagalvės.
- Neleiskite priekyje sėdinčiam keleiviui dėti pėdų arba kojų ant prietaisų skydelio, kad nesužalotų kojų.

Saugos diržai

Prieš pradėdami važiuoti visada prisiekite saugos diržu. Keleiviai visą laiką turi sėdėti tiesiai ir tinkamai prisisėgti saugos diržais. Kūdikius ir mažus vaikus būtina vežti naudojant tinkamą vaiko apsaugos sistemą. Ant sėdynės paaugštinimo sėdintys vaikai ir suaugusieji turi prisisėgti saugos diržais.



ĮSPĖJIMAS

Reguliuodami savo saugos diržą, imkitės tokių atsargumo priemonių:

- NIEKADA nenaudokite vieno saugos diržo daugiau negu vienam žmogui.
- Visada savo sėdynės atlošą nustatykite į vertikalią padėtį, o apatinė saugos diržo dalis turi tampriai apjuosti klubus.
- NIEKADA neleiskite kūdikiams arba mažiems vaikams važiuoti ant keleivio kelių.
- Nedėkite saugos diržo ant savo kaklo, ant aštrių daiktų ir neatitraukite peties diržo nuo savo kūno.
- Neleiskite, kad saugos diržas būtų suspaustas arba užstrigęs.

Priekinės sėdynės

Priekines sėdynes galima reguliuoti naudojantis valdymo svirtimi (arba rankenėle) arba jungikliais, esančiais sėdimosios dalies šone. Prieš vairuodami nustatykite sėdynę į reikiamą padėtį, kad lengvai galėtumėte pasiekti vairą, pedalus ir valdymo įtaisus prietaisų skydelyje.



ĮSPĖJIMAS

Reguliuodami savo sėdynę, imkitės tokių atsargumo priemonių:

- **NIEKADA** nemėginkite reguliuoti sėdynės važiuojant automobiliui. Sėdynė gali netikėtai pajudėti ir galite nesuvaldyti automobilio ir sukelti eismo įvykį.
- Nieko nelaikykite po priekinėmis sėdynėmis. Nepritvirtinti daiktai vairuotojo kojų srityje gali trukdyti valdyti pedalus, dėl to gali įvykti eismo įvykis.
- Pasirūpinkite, kad niekas netrukdytų sėdynės atlošo nustatyti į normalią padėtį ir tinkamai užfiksuoti.
- Nedėkite cigarečių žiebtuvėlio ant grindų arba sėdynės. Reguluojant sėdynę iš žiebtuvėlio gali ištekėti dujų ir kilti gaisras.
- Būkite ypač atsargūs traukdami smulkius daiktus iš po sėdynių arba tarpo tarp sėdynės ir centrinės dėtuvės. Galite įsipjauti arba susižaloti rankas į aštrius sėdynės mechanizmo briaunas.
- Jeigu ant galinių sėdynių sėdi keleiviai, atsargiai reguliuokite priekinių sėdynių padėtį.
- Pasirūpinkite, kad po reguliavimo sėdynės padėtis būtų užfiksuota. Jeigu ne, sėdynė gali netikėtai pajudėti ir tai gali sukelti eismo įvykį.



PERSPĖJIMAS

Siekdami išvengti sužalojimų:

- **Nereguliuokite sėdynės prisisege saugos diržu. Stumiant sėdynę į priekį gali būti stipriai suspaustas jūsų pilvas.**
- **Neleiskite, kad judant sėdyne sėdynės mechanizmas prispaustų jūsų rankas ir pirštus.**

Rankinis reguliavimas (jeigu yra)

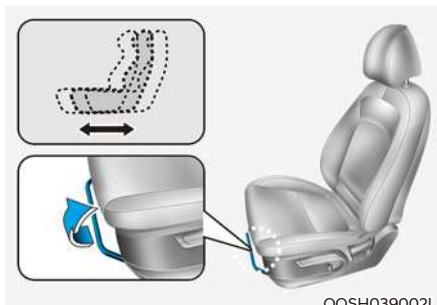

Paslinkimas pirmyn ar atgal

Norėdami paslinkti sėdynę pirmyn ar atgal:

1. Pakelkite sėdynės reguliavimo svirtį ir laikykite.
2. Pastumkite sėdynę į norimą padėtį.
3. Paleiskite svirtį ir pastumdami pirmyn ar atgal patikrinkite, ar tinkamai užfiksuota.

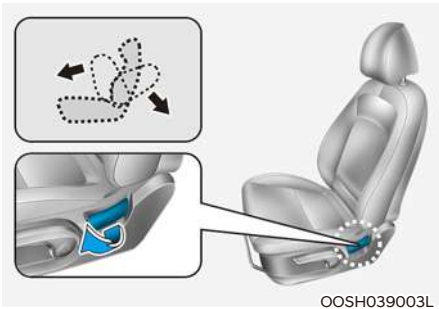

Atlošo kampo keitimas

Norėdami pakeisti sėdynės atlošo kampą:

1. Šiek tiek palinkite į priekį ir pakelkite sėdynės atlošo svirtį.
2. Atsargiai stumkite sėdynės atlošą atgal ir jį nustatykite į norimą padėtį.
3. Paleiskite rankenėlę ir patikrinkite, ar sėdynės atlošas užfiksuotas.

Atlošta sėdynė

Sėdėti atsilošus važiuojant automobiliu gali būti pavojinga. Netgi prisisegus saugos diržų, smarkiai atlošta sėdynė labai sumažina jūsų apsaugos sistemos (saugos diržų ir saugos pagalvių) teikiamą apsaugą.



ĮSPĖJIMAS

NIEKADA nevažiuokite automobiliu sėdėdami atloštoje sėdynėje.

Jei važiuojama smarkiai atloštoje sėdynėje, susidūrimo atveju arba staigiai stabdant didėja sunkių ar net mirtinų sužalojimų pavojus.

Vairuotojas ir keleiviai savo vietose turi **VISADA** sėdėti tinkamai atsirėmę, prisisegę ir su vertikaliai nustatytu atlošu.

Saugos diržas turi būti priglundęs prie jūsų klubų ir krūtinės, kad tinkamai veiktų. Kai atlošas nuleidžiamas, peties diržas negalės tinkamai atlikti savo funkcijos, nes nebus priglundęs prie krūtinės. Vietoj to jis bus priešais jus. Eismo įvykio metu galite įsirėžti į saugos diržą ir patirti kaklo arba kitų sužalojimų.

Kuo labiau atlošta sėdynė, tuo didesnė galimybė, kad keleivio klubai nuslys po saugos diržo juosmens dalimi arba peties diržas sužalos keleivio kaklą.

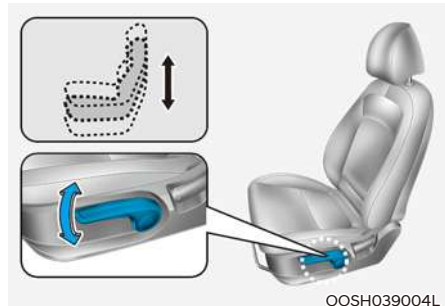

Sėdimosios dalies aukštis (vairuotojo sėdynės)

Norėdami pakeisti sėdimosios dalies aukštį:

- Norėdami nuleisti sėdynę, kelis kartus žemyn paspauskite svirtį.
- Norėdami pakelti sėdynę, kelis kartus aukštyn patraukite svirtį.

Elektrinis reguliavimas (jeigu yra)

ĮSPĖJIMAS

NIEKADA nepalikite vaikų automobilyje be priežiūros. Elektra valdomas sėdynes galima reguliuoti išjungus automobilį.

PASTABA

Kad nesugadintumėte sėdinių:

- Nebespauskite mygtuko, jei sėdynė pastumta iki galo pirmyn ar iki galo atgal.
- Nereguliokite sėdinių ilgiau, negu reikia, kai automobilis išjungtas. Gali būti be reikalo iškrautas akumulatorius.
- Nereguliokite dviejų arba daugiau sėdinių vienu metu. Dėl to gali įvykti elektros sistemos triktis.

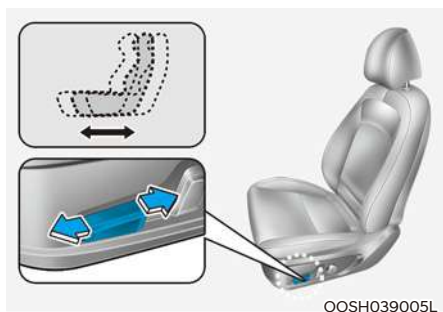

OOSH039005L

Paslinkimas pirmyn ar atgal

Norėdami paslinkti sėdynę pirmyn ar atgal:

1. Stumkite valdymo jungiklį pirmyn ar atgal.
2. Sėdynei pasiekus norimą padėtį, paleiskite jungiklį.

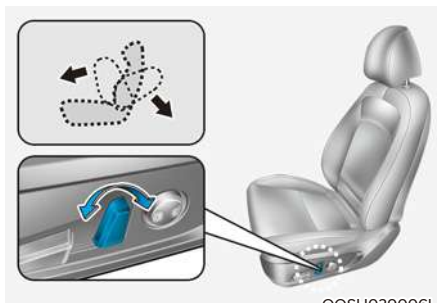

OOSH039006L

Atlošo kampo keitimas

Norėdami pakeisti sėdynės atlošo kampą:

1. Stumkite valdymo jungiklį pirmyn ar atgal.
2. Sėdynės atlošui pasiekus norimą padėtį, paleiskite jungiklį.

Atlošta sėdynė

Sėdėti atsilošus važiuojant automobiliu gali būti pavojinga. Net ir būnant prisisėgus, nuleidus sėdynės atlošą, jūsų sėdėjimo vietos apsaugos sistemos (saugos diržai ir (arba) saugos pagalvės) nebėra efektyvios.

ĮSPĖJIMAS

NIEKADA nevažiuokite automobiliu sėdėdami atloštoje sėdynėje.

Jei važiuojama smarkiai atloštoje sėdynėje, susidūrimo atveju arba staigiai stabdant didėja sunkių ar net mirtinų sužalojimų pavojus.

Vairuotojas ir keleiviai savo vietose turi VISADA sėdėti tinkamai atsirėmę, prisisėgę ir su vertikaliai nustatytu atlošu.

Saugos diržas turi būti prigludęs prie jūsų klubų ir krūtinės, kad tinkamai veiktų.

Kai atlošas nuleidžiamas, peties diržas negalės tinkamai atlikti savo funkcijos, nes nebus prigludęs prie krūtinės. Vietoj to jis bus priešais jus. Eismo įvykio metu galite įsirežti į saugos diržą ir patirti kaklo arba kitų sužalojimų.

Kuo labiau atlošta sėdynė, tuo didesnė galimybė, kad keleivio klubai nuslys po saugos diržo juosmens dalimi arba peties diržas sužalos keleivio kaklą.

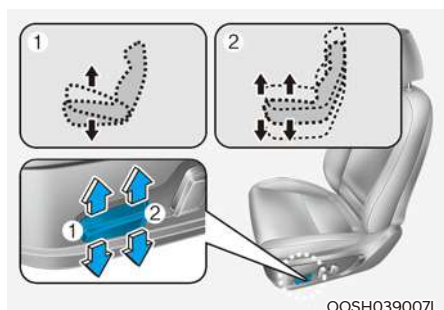

Sėdimosios dalies pakreipimas (1, jeigu yra)

Norėdami pakeisti sėdynės priekinės sėdimosios dalies kampą:

Paspauskite priekinę valdymo jungiklio dalį aukštyn, norėdami pakelti, arba žemyn, norėdami nuleisti sėdynės sėdimosios dalies priekį.

Sėdynei pasiekus norimą padėtį, paleiskite jungiklį.

Sėdimosios dalies aukštis (2, jeigu yra)

Norėdami pakeisti sėdimosios dalies aukštį:

Paspauskite galinę valdymo jungiklio dalį aukštyn, norėdami pakelti, arba žemyn, norėdami nuleisti sėdimąją dalį.

Sėdynei pasiekus norimą padėtį, paleiskite jungiklį.

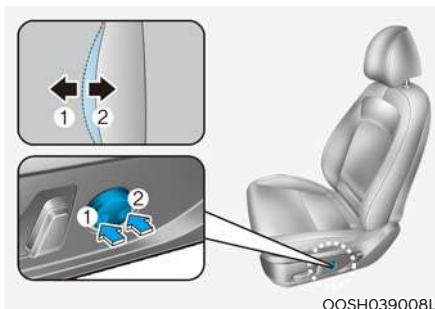

Juosmens atrama

(vairuotojo sėdynės, jeigu yra)

Norėdami reguliuoti juosmens atramą:

1. Paspauskite priekinę jungiklio (1) dalį, norėdami padidinti atramą, arba galinę jungiklio (2) dalį, norėdami sumažinti atramą.
2. Sėdynei pasiekus norimą padėtį, paleiskite jungiklį.

Sėdynės atlošo kišenė (jeigu yra)

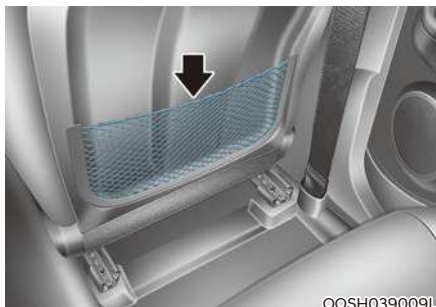

Kišenė yra priekinių sėdinių atlošo galinėje pusėje.



PERSPĖJIMAS

Nedėkite sunkių arba aštrių daiktų į atlošų kišenes. Per eismo įvykį daiktai gali iškristi ir sužaloti automobiliu važiuojančius žmones.

Galinės sėdynės

Galinių sėdynių nulenkimas

Galinių sėdynių atlošus galima nulenkti, kad būtų lengviau pervežti ilgus daiktus arba kad būtų padidintas automobilio bagažinės tūris.



ĮSPĖJIMAS

- Niekada neleiskite keleiviams sėdėti ant nulenкто atlošo viršaus, kai automobilis važiuoja. Tai nėra tinkama sėdėti vieta ir nėra galimybės prisiegti saugos diržų. Eismo įvykio atveju arba staigiai stabdant galima sunkiai ar net mirtinai susižaloti.
- Ant nulenktų atlošų vežami daiktai neturėtų būti aukščiau už priekinių sėdynių atlošų viršų. Staigiai stabdant toks krovinyas gali slysti į priekį ir sužaloti arba padaryti žalos.

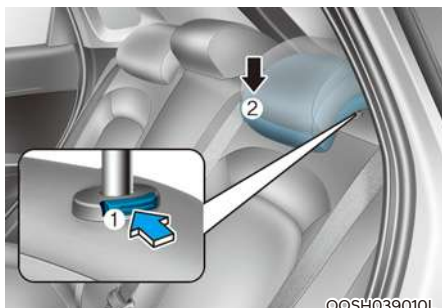

Norėdami nulenkti galinės sėdynės atlošą:

1. Priekinės sėdynės atlošą nustatykite vertikaloje padėtyje ir, jeigu reikia, priekinę sėdynę pastumkite į priekį.
2. Nuleiskite galinės sėdynės galvos atramą į žemiausią padėtį, paspausdami ir laikydami atlaisvinimo mygtuką (1) ir stumdami žemyn galvos atramą (2).

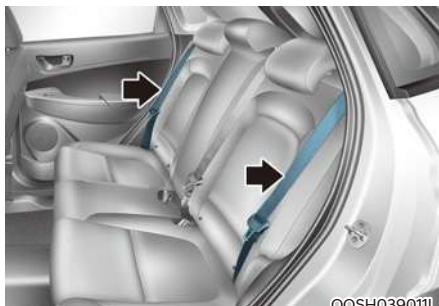

3. Prieš nulenkdami atlošą patraukite saugos diržą. Priešingu atveju saugos diržo sistema gali trukdyti atlošui.

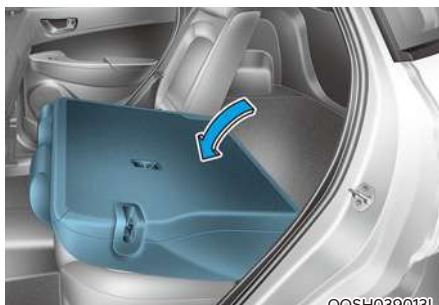
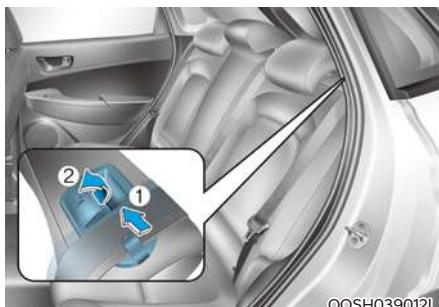

4. Išimkite diržą iš kreiptuvo (1) ir patraukite atlošo nulenkimo svirtį (2), tada nulenkite atlošą į priekį.



5. Jei reikia atsisėsti ant galinės sėdynės, kelkite ir stumkite atgal sėdynės atlošą.

Tvirtai paspauskite atlošą, kol jis užsifyksuos. Pasirūpinkite, kad atlošas būtų užfiksuotas.

Grąžinkite diržą į kreiptuvą.

ĮSPĖJIMAS

Grąžindami galinės sėdynės atlošą iš nulenktos padėties į vertikalią padėtį, laikykite atlošą ir kelkite iš lėto. Pasirūpinkite, kad sėdynės atlošas būtų tinkamai užfiksuotas vertikalioje padėtyje, pastumdami atlošo viršų. Eismo įvykio atveju arba staigiai stabdant, pro neužsifiksavusį atlošą į saloną su didele jėga gali įlėkti bagažas ir sunkiai ar net mirtinai sužaloti keleivius.

ĮSPĖJIMAS

Nedėkite daiktų ant galinių sėdynių, nes nėra galimybės juos tinkamai pritvirtinti; susidūrimo atveju jie gali atsitrekti į automobilyje esančius žmones ir sunkiai ar net mirtinai juos sužaloti.

ĮSPĖJIMAS

Pakraudami arba iškraudami krovinį pasirūpinkite, kad variklis būtų išjungtas, pavarų perjungimo svirtis būtų stovėjimo padėtyje P ir būtų tvirtai įjungtas stovėjimo stabdys. Nesiimant šių priemonių automobilis gali pajudėti, jeigu pavarų perjungimo svirtis bus netyčia nustumta į kitą padėtį.

PASTABA

- Būkite atsargūs kraudami krovinį per galines keleivių sėdynes, kad nesugadintumėte salono apdailos.
- Kai krovinys kraunamas per galines keleivių sėdynes, pasirūpinkite, kad krovinys būtų tinkamai pritvirtintas ir važiuojant negalėtų judėti.

ĮSPĖJIMAS

Krovinys visada turi būti pritvirtintas, kad negalėtų judėti susidūrimo atveju ir nesužalotų automobilyje esančių žmonių. Nedėkite daiktų ant galinių sėdynių, nes nėra galimybės juos tinkamai pritvirtinti ir susidūrimo atveju jie gali atsitrekti į priekinėse sėdynėse sėdinčius žmones.

Ranktūris (jeigu yra)

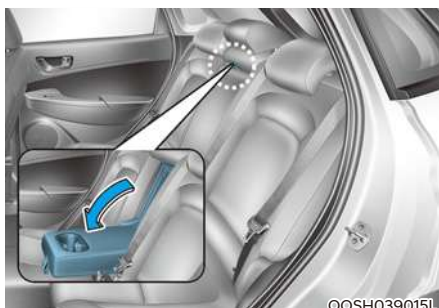

Ranktūris yra galinės sėdynės centre. Norėdami juo naudotis, nulenkite ranktūrį žemyn iš atlošo, pasinaudodami dirželiu.

Galvos atramos

Automobilio priekinėse ir galinėse sėdynėse yra reguliuojamos galvos atramos. Galvos atramos yra patogios keleiviams, tačiau svarbiausia, kad jos skirtos padėti apsaugoti keleivius nuo kaklo, stuburo ir kitų sužalojimų per eismo įvykius, ypač po smūgio į automobilio galą.



ĮSPĖJIMAS

Reguliuodami galvos atramas imkitės tokių atsargumo priemonių, kad sumažintumėte sunkių ar net mirtinų sužalojimų per eismo įvykius pavojų.

- **PRIEŠ** pradėdami važiuoti visada tinkamai sureguliuokite visų keleivių galvos atramas.
- **NIEKADA** neleiskite niekam važiuoti sėdynėje su nuimta arba apsukta galvos atrama.

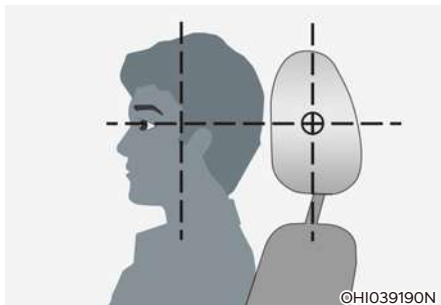

- Nustatykite galvos atramas taip, kad jų vidurys būtų sėdinčio keleivio akių aukštyje.
- **NIEKADA** nereguliuokite vairuotojo sėdynės galvos atramos, kai automobilis važiuoja.
- Galvos atramą nustatykite kuo arčiau keleivio galvos. Nenaudokite atlošo pagalvėlių, dėl kurių kūnas būna toliau nuo atlošo.
- Pasirūpinkite, kad po reguliavimo galvos atrama būtų užfiksuota.

PASTABA

Kad nesugadintumėte, galvos atramų NIEKADA netrankykite ir netraukite.



PERSPĖJIMAS

Jeigu galinėse sėdynėse nesėdi keleiviai, galvos atramas nustatykite į žemiausią padėtį. Galinės sėdynės galvos atramos gali užstoti galinį vaizdą.

Priekinių sėdynių galvos atramos

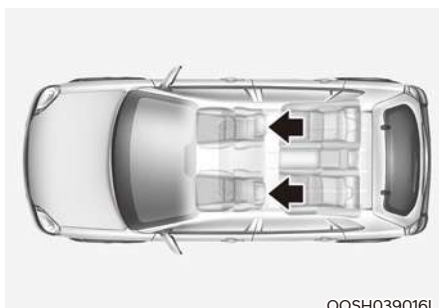

OOSH039016L

Vairuotojo ir priekinėje keleivio sėdynėje yra reguliuojamos galvos atramos, kad keleiviams būtų saugiau ir patogiau.

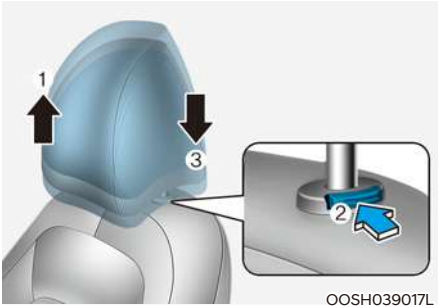

Aukščio reguliavimas

Norėdami pakelti galvos atramą:

1. Traukite ją aukštyn į norimą padėtį (1).

Norėdami nuleisti galvos atramą:

1. Paspauskite ir laikykite atleidimo mygtuką (2) ant galvos atramos laikiklio.
2. Nuleiskite galvos atramą į norimą padėtį (3).

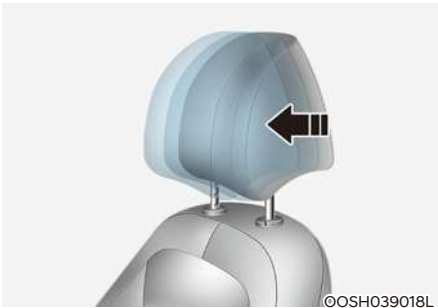

Paslinkimas pirmyn ar atgal

Galvos atramą galima nustatyti į 3 skirtingas padėtis, pastumiant ją pirmyn iki norimos fiksuojamos vietos. Norėdami nustatyti galvos atramą į tolimiausią galinę padėtį, nustumkite ją iki galo į priekį ir paleiskite.

PASTABA

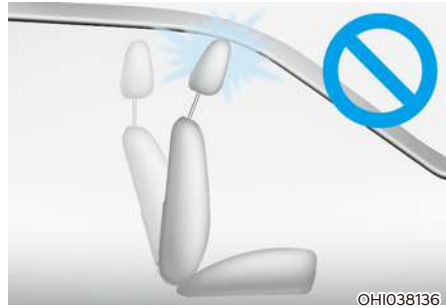

Jeigu nulenkiate sėdynės atlošą į priekį, kai pakelta galvos atrama ir sėdimoji dalis, galvos atrama gali remtis į skydelį nuo saulės arba kitas automobilio dalis.

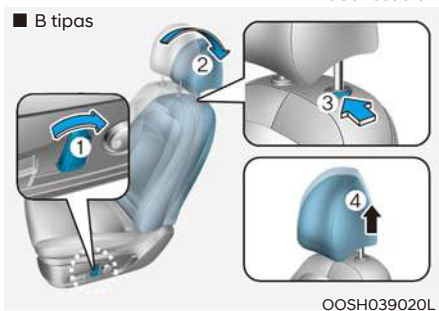
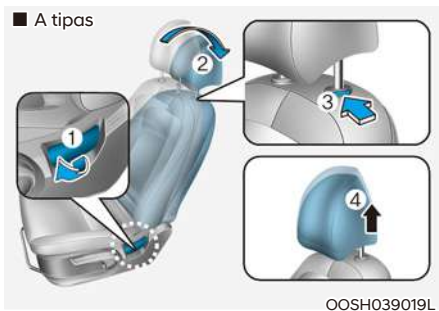

Nuėmimas / uždėjimas

Norėdami nuimti galvos atramą:

1. Atloškite sėdynę (2) naudodamiesi atlošo kampo svirtimi arba jungikliu (1).
2. Iki galo pakelkite galvos atramą.
3. Paspauskite galvos atramos atleidimo mygtuką (3) traukdami galvos atramą aukštyn (4).



ĮSPĖJIMAS

NIEKADA neleiskite niekam važiuoti sėdynėje su nuimta galvos atrama.

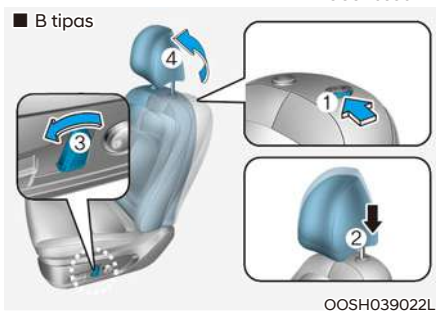
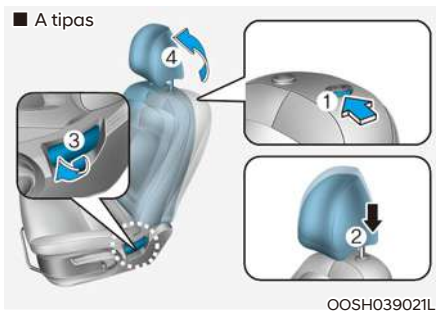

Norėdami uždėti galvos atramą:

1. Atloškite sėdynę.
2. Įstatykite galvos atramos strypus (2) į angas, paspausdami atleidimo mygtuką (1).
3. Nustatykite norimą galvos atramos aukštį.
4. Atloškite sėdynę (4) naudodamiesi atlošo kampo svirtimi arba jungikliu (3).



ĮSPĖJIMAS

Visada pasirūpinkite, kad po sumontavimo ir tinkamo reguliavimo galvos atrama būtų užfiksuota.

Galinių sėdynių galvos atramos

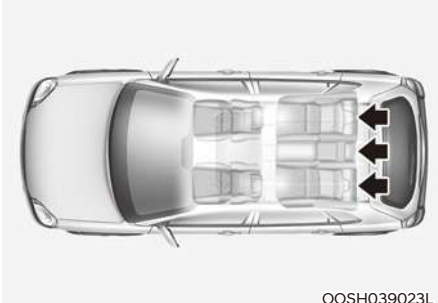

Visose galinės sėdynės sėdėjimo vietose yra galvos atramos, kad keleiviams būtų saugiau ir patogiau.

PERSPĖJIMAS

- Nustatykite galvos atramas taip, kad jų vidurys būtų sėdinčio keleivio akių aukštyje.

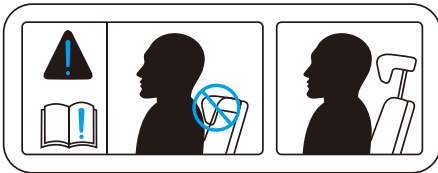

- Sėdėdami ant galinės sėdynės nenustatykite galvos atramos į žemiausią padėtį.

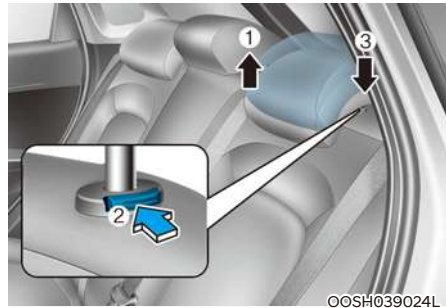

Aukščio reguliavimas

Norėdami pakelti galvos atramą:

1. Traukite ją aukštyn į norimą padėtį (1).

Norėdami nuleisti galvos atramą:

1. Paspauskite ir laikykite atleidimo mygtuką (2) ant galvos atramos laikiklio.
2. Nuleiskite galvos atramą į norimą padėtį (3).

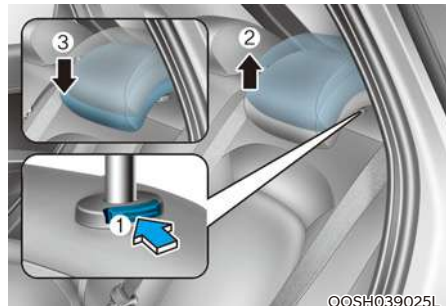

Nuėmimas / uždėjimas

Norėdami nuimti galvos atramą:

1. Iki galo pakelkite galvos atramą.
2. Paspauskite galvos atramos atleidimo mygtuką (1) traukdami galvos atramą aukštyn (2).

Norėdami uždėti galvos atramą:

1. Įstatykite galvos atramos strypus (3) į angas, paspausdami atleidimo mygtuką (1).
2. Nustatykite norimą galvos atramos aukštį.

Sėdynių šildytuvai ir oru vėsinamos sėdynės

Priekinių sėdynių šildytuvai (jeigu yra)

Sėdynių šildytuvai šildo sėdynes esant šaltam orui.



ĮSPĖJIMAS

Sėdynių šildytuvai gali STIPRIAUSI NUDEGINTI, net esant žemai aplinkos temperatūrai, ypač jeigu naudojami ilgą laiką.

Keleiviai turi galėti jausti, ar sėdynė pernelyg įkaista, kad prireikus šildymą galėtų išjungti.

Žmonės, kurie negali jausti temperatūros pokyčio arba odos skausmo, turi elgtis itin atsargiai, ypač tokie keleiviai:

- Kūdikiai, vaikai, senyvo amžiaus arba neįgalūs asmenys ar iš ligoninių išrašyti pacientai
- Žmonės, kurių jautri oda arba ji lengvai nudega
- Nuvargę asmenys
- Apsvaigę asmenys
- Žmonės, vartojantys mieguistumą sukeliančius vaistus



ĮSPĖJIMAS

Kai veikia sėdynės šildytuvai, **NEDĖKITE** ant sėdynės nieko, kas izoliuotų šilumą, pavyzdžiui, apkloto ar pagalvėlės. Sėdynės šildytuvai gali perkaisti ir pradėti svilgti ar sugadinti sėdynę.

PASTABA

Kad nesugadintumėte sėdynių šildytuvų ir pačių sėdynių:

- Sėdynėms valyti niekada nenaudokite tirpiklio, pavyzdžiui, dažų skiediklio, benzono, alkoholio ar benzino.
- Ant šildomų sėdynių nedėkite sunkių arba aštrių daiktų.
- Nekeiskite sėdynės uždangalo. Galite sugadinti sėdynės šildytuvą.



00SH030074

Kai automobilis veikia parengties (🚗) režimu, paspauskite kurį nors mygtuką, kad būtų šildoma vairuotojo arba priekinė keleivio sėdynė.

Esant šiltam orui arba tokiomis sąlygomis, kai nėra reikalo šildyti sėdynės, išjunkite sėdynių šildymo jungiklius (padėtis OFF).

- Kaskart paspaudus jungiklį, sėdynės temperatūros nuostata pasikeičia taip:





- Paspaudus mygtuką ilgiau negu 1,5 sekundės, kai šildytuvas veikia, jis išsijungia.
- Įjungus variklio užvedimo jungiklį (padėtis ON), sėdynės šildytuvus visada būna išjungtas.

Informacija

Kai sėdynės šildytuvo jungiklis įjungtas, sėdynės šildymo sistema automatiškai išsijungia arba įsijungia, priklausomai nuo sėdynės temperatūros.

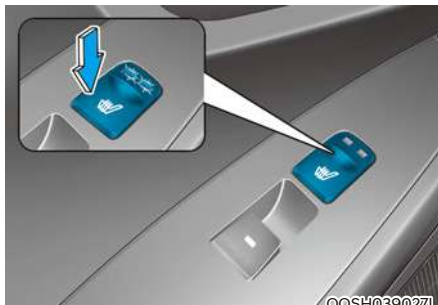
Galinių sėdynių šildytuvai (jeigu yra)



Kai automobilis veikia parengties () režimu, paspauskite kurį nors jungiklį, kad būtų šildoma galinė sėdynė. Esant šiltam orui arba tokiomis sąlygomis, kai nėra reikalo šildyti sėdynės, išjunkite sėdynių šildymo jungiklius (padėtis OFF).

Kaskart paspaudus jungiklį, sėdynės temperatūros nuostata pasikeičia taip:



Pasukus užvedimo raktelį į įjungimo padėtį, sėdynių šildytuvus pagal numatytąją nuostatą būna išjungtas.

Informacija

Kai sėdynės šildytuvo jungiklis įjungtas, sėdynės šildymo sistema automatiškai išsijungia arba įsijungia, priklausomai nuo sėdynės temperatūros.

Priekinė oru vėsinama sėdynė (jeigu yra)



Priekinėse oru vėsinosiose sėdynėse šaltas oras pučiamas per mažas ventiliacines skylės sėdynės sėdimosios dalies ir atlošo paviršiuje.

Kai nereikia sėdynių vėsinti, išjunkite jungiklį (padėtis OFF).

Kai automobilis veikia parengties () režimu, paspauskite mygtuką, kad būtų vėsinama vairuotojo arba priekinė keleivio sėdynė.

- Kaskart paspaudus mygtuką, oro srautas pasikeičia taip:



- Paspaudus mygtuką ilgiau negu 1,5 sekundės, kai sėdynės vėsinimas oru veikia, jis bus išjungtas.
- Įjungus variklio užvedimo jungiklį (padėtis ON), sėdynės vėsinimas visada būna išjungtas.

PASTABA

Kad nesugadintumėte oru vėsinosios sėdynės:

- Sėdynių vėsinimą oru naudokite TIK tada, kai įjungta klimato kontrolės sistema. Jeigu sėdynės vėsinimas oru ilgą laiką įjungtas esant išjungtai klimato kontrolės sistemai, gali įvykti oru vėsinosios sėdynės triktis.
- Sėdynėms valyti niekada nenaudokite tirpiklio, pavyzdžiui, dažų skiediklio, benzeno, alkoholio ar benzeno.
- Saugokite, kad ant priekinių sėdynių ir atlošų nepatektų skysčio; gali būti užkimštos oro ventiliacijos skylutės ir vėsinimas tinkamai neveiks.
- Nedėkite po sėdynėmis daiktų, pavyzdžiui, plastikinių maišelių arba laikraščių. Jie gali užblokuoti oro įsiurbimo angą ir vėsinimas tinkamai neveiks.
- Nekeiskite sėdynių uždangalų. Galite sugadinti oru vėsinaimą sėdynę.
- Jeigu vėsinimas oru neveikia, iš naujo paleiskite automobilį. Jeigu tai nepadeda, rekomenduojama, kad jūsų automobilį patikrintų įgaliotasis HYUNDAI atstovas.

SAUGOS DIRŽAI

Šiame skyriuje aprašoma, kaip tinkamai naudotis saugos diržais. Be to, aprašomi kai kurie dalykai, kurių negalima daryti prisisegus saugos diržais.

Įspėjimai dėl saugos naudojant saugos diržus

Prieš pradėdami važiuoti visada prisisėkite saugos diržais ir pasirūpinkite, kad visi keleiviai būtų prisisėgę saugos diržais. Saugos pagalvės yra kaip papildomos priemonės, skirtos papildyti saugos diržams, o ne jiems pakeisti. Daugelyje šalių visi automobilio keleiviai privalo prisisėgti saugos diržais.



ĮSPĖJIMAS

Automobiliui važiuojant **VISI** keleiviai privalo prisisėgti saugos diržais. Reguluodami ir segdamiesi saugos diržus, imkitės tokių atsargumo priemonių:

- Iki 13 metų amžiaus vaikai turi būti tinkamai prisėgti galinėse sėdynėse.
- Niekada neleiskite vaikams važiuoti priekinėje keleivio sėdynėje, jeigu jos saugos pagalvė neišjungta. Jeigu vaikas sėdi priekinėje keleivio sėdynėje, atitraukite sėdynę kuo toliau ir tinkamai prisėkite vaiką.
- **NIEKADA** neleiskite laikyti kūdikio arba vaiko ant keleivio kelių.
- **NIEKADA** nevažiuokite automobiliu sėdėdami atloštoje sėdynėje.
- Neleiskite vaikams dalytis ta pačia sėdyne arba saugos diržu.
- Nelaikykite peties diržo po savo ranka arba už nugaros.

- **Niekada** saugos diržu kartu su savimi neapjuoskite trapių daiktų. Staigiai stabdant ar automobiliui patyrus smūgį, saugos diržas gali juos sutraiškyti.
- **Nenaudokite** susisukusio saugos diržo. Susisukęs diržas tinkamai neapsaugos jūsų per eismo įvykį.
- **Nenaudokite** saugos diržo, jeigu pažeista jo juosta arba tvirtinimo elementai.
- **Nesekite** saugos diržo į kitų sėdynių sagtis.
- **NIEKADA** neatsisėkite diržo važiuodami. Dėl to galite nesuvaldyti automobilio ir sukelti avariją.
- Patikrinkite, ar sagtyje nėra saugos diržo liežuvėlio mechanizmui trukdančių pašalinių daiktų. Tai gali trukdyti tvirtai prisisėgti saugos diržu.
- **Negalima** nieko keisti ar naudoti tokių priedų, kurie trukdytų saugos diržą reguliuojantiems įtaisams įtempti diržą ar sureguliuoti taip, kad diržas būtų įtemptas.



ĮSPĖJIMAS

Pažeisti saugos diržai ar jų įtempimo įtaisai tinkamai neveiks. Visada pakeiskite:

- Atspurusią, suteptą arba pažeistą juostą.
- Pažeistus tvirtinimo elementus.
- Visą per eismo įvykį suveikusio saugos diržo mazgą, net jei nėra akivaizdžių juostos arba mechanizmo pažeidimų.

Saugos diržu įspėjamoji lemputė

Įspėjimas dėl saugos diržo

■ Prietaisų skydelis

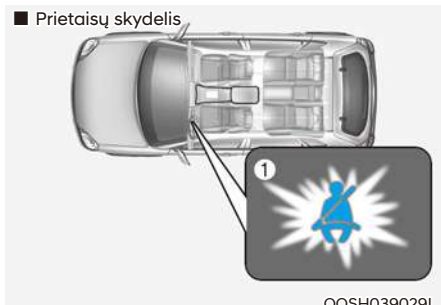

OOSH039029L

Vairuotojo saugos diržo įspėjamoji lemputė

Kaip priminimas vairuotojui, kiekvieną kartą įjungus užvedimo jungiklį į padėtį ON, 6 sekundėms užsidegs saugos diržo įspėjamoji lemputė, nepriklausomai nuo to, ar saugos diržu prisisegta, ar ne.

Jei saugos diržu neprisisepta, užvedimo jungiklį pasukus į padėtį ON, arba atsiseigama po to, kai jungiklis pasuktas į padėtį ON, saugos diržo įspėjamoji lemputė degs tol, kol diržu prisisegsite.

Jeigu pradėsite važiuoti neprisisegę saugos diržu arba atsegsite diržą važiuodami iki 20 km/h greičiu, atitinkama lemputė degs tol, kol prisisegsite saugos diržu.

Jeigu toliau važiuosite neprisisegę saugos diržu arba atsisegsite diržą važiuodami virš 20 km/h greičiu, maždaug 100 sekundžių skambės įspėjamasis garsinis signalas ir mirksės įspėjamoji lemputė.



©OSH030030L

Priekinės keleivio sėdynės saugos diržo įspėjamoji lemputė

Kaip priminimas priekyje sėdinčiam keleiviui, kiekvieną kartą pasukus užvedimo jungiklį į padėtį ON, 6 sekundėms užsidegs priekyje sėdinčio keleivio saugos diržo įspėjamoji lemputė, nepriklausomai nuo to, ar saugos diržu prisisepta, ar ne. Jei saugos diržu neprisisepta, užvedimo jungiklį pasukus į padėtį ON, arba atsiseigama po to, kai jungiklis pasuktas į padėtį ON, saugos diržo įspėjamoji lemputė degs tol, kol diržu prisisegsite.

Jeigu pradėsite važiuoti neprisisegę saugos diržu arba atsegsite diržą važiuodami iki 20 km/h greičiu, atitinkama lemputė degs tol, kol prisisegsite saugos diržu.

Jeigu toliau važiuosite neprisisegę saugos diržu arba atsisegsite diržą važiuodami virš 20 km/h greičiu, maždaug 100 sekundžių skambės įspėjamasis garsinis signalas ir mirksės įspėjamoji lemputė.



ĮSPĖJIMAS

Sėdint netinkamoje padėtyje bus trikdoma priekyje sėdinčio keleivio saugos diržo įspėjamoji sistema. Vairuotojas turi nurodyti keleiviui, kaip reikia tinkamai sėdėti pagal šiame vadove pateiktas instrukcijas.



Informacija

- Priekyje sėdinčio keleivio saugos diržo įspėjamoji lemputė yra prietaisų skydelio viduryje.
- Saugos diržo įspėjamoji lemputė mirksės arba degs 6 sekundes net ir tada, kai priekinėje keleivio sėdynėje niekas nesėdi.
- Priminimas apie priekinės sėdynės saugos diržą gali veikti, kai ant jos padėtas bagažas.

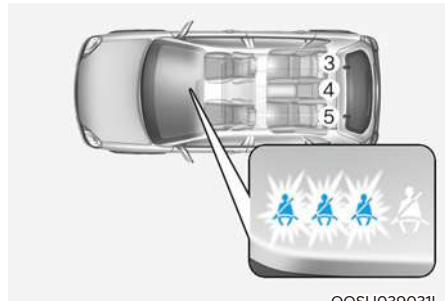

Galinės keleivių sėdynės saugos diržo įspėjamosios lemputės

Kiekvieną kartą pasukus užvedimo jungiklį į padėtį ON, 6 sekundėms užsidegs ant galinės sėdynės sėdinčių keleivių saugos diržų įspėjamosios lemputės, nepriklausomai nuo to, ar saugos diržais prisegta, ar ne.

Ir tada atitinkama galinės sėdynės saugos diržo įspėjamoji lemputė švies maždaug 70 sekundžių, jeigu nebus prisegta galinės sėdynės diržu.

Jeigu galinės sėdynės diržas atsegamas, kai automobilio greitis neviršija 20 km/h, atitinkama saugos diržo įspėjamoji lemputė degs 70 sekundžių.

Jeigu galinės sėdynės diržas atsegamas, kai automobilio greitis viršija 20 km/h, atitinkama saugos diržo įspėjamoji lemputė degs 35 sekundes.

Vis dėlto jeigu galinės durys atidaromos, kai automobilio greitis neviršija 20 km/h, saugos diržo įspėjamoji lemputė ir garsinis signalas neveiks, kai automobilio greitis viršys 20 km/h.

Saugos diržų sistema

Juosmens ir peties saugos diržas

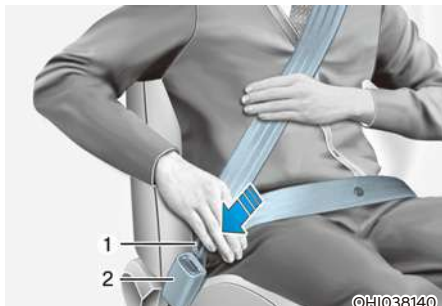

Saugos diržo užsegimas:

Ištraukite jį iš įtraukimo įtaiso ir įkiškite metalinį liežuvelį (1) į sagtį (2). Kai liežuvelis užsifiksuos sagtyje, išgirsite spragtelėjimą.

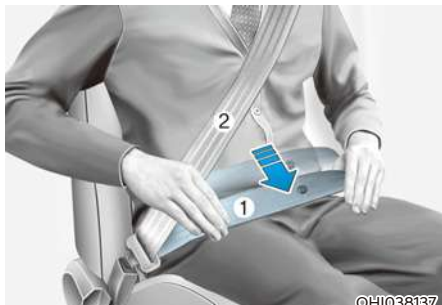

Juosmens diržo (1) dalimi reikia apjuosti klubus, o peties diržo (2) dalis turi būti ant krūtinės.

Saugos diržo ilgis susireguliuoja automatiškai po to, kai juosmens diržo dalis sureguliuojama rankiniu būdu taip, kad tampriai apjuostų klubus. Jei lėtai ir atsargiai lenksitės į priekį, diržas išsitemps ir netrukdydys jums judėti.

Staigiai stabdant ar automobiliui patyrus smūgį, diržas užsiblokuoja. Jis taip pat užsiblokuoja, jei į priekį bandysite lenktis per staigiai.

PASTABA

Jei negalite sklandžiai ištraukti pakankamą ilgį saugos diržo iš įtraukimo įtaiso, tvirtai timptelėkite diržą ir paleiskite. Paleidę galėsite sklandžiai ištraukti diržą.

⚠️ ĮSPĖJIMAS



Netinkamoje vietoje kūną juosiantys saugos diržai per eismo įvykį gali sunkiai sužaloti. Reguliuodami saugos diržą, imkitės tokių atsargumo priemonių:

- Saugos diržo juosmens dalį nuleiskite kuo žemiau ant klubų, o ne ant juosmens, ir kad jis tampriai priglustų. Tada stiprūs jūsų dubens kaulai galės sugerti susidūrimo jėgą ir sumažės pavojus sužaloti vidaus organus.
- Vieną ranką pakiškite po peties diržu, o kita turi likti virš diržo, kaip pavaizduota iliustracijoje.
- Visada peties diržo tvirtinimo įtaisą gerai užfiksokite tinkamame aukštyje.
- Niekada saugos diržo nesisekite taip, kad jis būtų ant kaklo ar veido.

Aukščio reguliavimas

Kad jaustumėtės patogiai ir būtumėte saugūs, peties diržo tvirtinimo įtaisą galite nustatyti į vieną iš keturių aukščio padėčių.

Peties dalį reikia sureguliuoti taip, kad diržas eitų įstrižai krūtinės ir per arčiau durų esančio peties vidurį, o ne per kaktą.

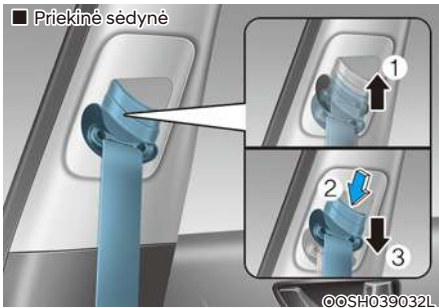

Reguliuodami diržo tvirtinimo įtaiso aukštį, nuleiskite arba pakelkite aukščio reguliatorių į atitinkamą padėtį.

Aukščio reguliatorių pakelsite, stumdami jį aukštyn (1). Reguliatorius nuleidžiamas, stumiant jį žemyn (3), tuo pačiu metu nuspaudus aukščio reguliatoriaus mygtuką (2).

Paleiskite mygtuką, kad tvirtinimo įtaisas būtų užfiksuotas. Pamėginkite pastumti aukščio reguliatorių, kad patikrintumėte, ar jis užfiksuotas.

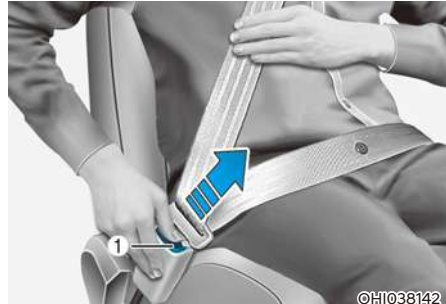

Saugos diržo atsegimas:

Nuspauskite fiksavimo sagties atleidimo mygtuką (1).

Atsegtas diržas automatiškai įtraukiamas į įtraukimo įtaisą. Jei diržas automatiškai neįtraukiamas, patikrinkite, ar jis nesusisukęs, ir pabandykite vėl.

Galinės vidurinės sėdynės saugos diržas (3 tvirtinimo taškų saugos diržas)

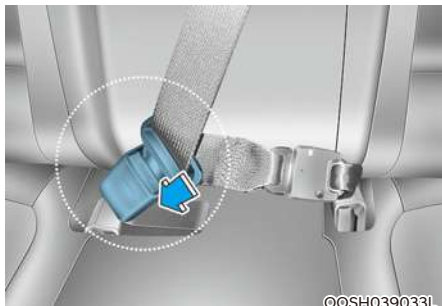

Galinės vidurinės sėdynės saugos diržui užsegti reikia naudoti sagtį su žyma „CENTER“ (vidurinis).

i Informacija

Jeigu negalite ištraukti saugos diržo iš įtraukimo įtaiso, tvirtai truketelėkite saugos diržą ir jį paleiskite. Paleidę galėsite sklandžiai ištraukti diržą.

! ĮSPĖJIMAS

Pasirūpinkite, kad atlošas būtų užfiksuotas, kai naudojate galinės vidurinės sėdynės saugos diržą.

Jeigu ne, staigiai stabdant arba susidūrimo atveju atlošas gali pasislinkti ir sunkiai sužaloti.

Saugos diržų įtempikliai



OHI038143L

Jūsų automobilyje sumontuoti vairuotojo ir priekyje sėdinčio keleivio, taip pat gale sėdinčių keleivių (jeigu yra) saugos diržų įtempikliai (įtraukimo ir įtempimo įtaisai). Įtempiklio paskirtis – užtikrinti, kad saugos diržai tvirtai laikytų žmogaus kūną tam tikro smūgio iš priekio ar šono metu. Saugos diržų įtempikliai gali suveikti kartu su saugos pagalvėmis per eismo įvykius, kai smūgis iš priekio ar šono yra pakankamai stiprus.

Automobilį staigiai stabdant arba keleiviui staigiai pasilenkus į priekį, saugos diržo įtempimo įtaisas yra užblokuojamas.

Stipresnio priekinio smūgio metu suveikus įtempikliui, diržas įsitempia ir labiau priglunda prie keleivio kūno.

Jei sistema nustato, kad suveikus įtempimo įtaisui vairuotojo arba priekyje sėdinčio keleivio saugos diržas per daug įtemptas, įtempimo įtaise esantis įtempimo ribotuvas sumažins to diržo įtempimo jėgą.



ĮSPĖJIMAS

- Visada prisiekite savo saugos diržų ir tinkamai sėdėkite ant sėdynės.
- Nenaudokite susisukusio ar atsipalaidavusio saugos diržo. Atsipalaidavęs ar susisukęs saugos diržas per eismo įvykį tinkamai jūsų neapsaugos.
- Nieko nelaikykite šalia sagties. Tai gali trukdyti saugos diržo sagčiai ir ji gali tinkamai neveikti.
- Visada pakeiskite diržo įtempiklius jiems suveikus ar po eismo įvykio.
- NIEKADA įtempiklių patys netikrinkite, neremontuokite ir nekeiskite. Įtempiklius rekomenduojame tikrinti, prižiūrėti, remontuoti ar keisti įgaliotoje HYUNDAI atstovybėje.
- Saugokite saugos diržų įtempimo mechanizmus nuo smūgių.



ĮSPĖJIMAS

Saugos diržų įtempimo mechanizmams suveikus, kelias minutes jų nelieskite. Saugos diržo įtempimo mechanizmui suveikus susidūrimo metu, įtempiklis gali įkaisti ir galite nusideginti.



PERSPĖJIMAS

Atliekant automobilio kėbulą priekio remonto darbus, gali būti pažeista saugos diržų įtempiklių sistema. Dėl to mes rekomenduojama, kad sistemą patikrintų įgaliotasis HYUNDAI atstovas.

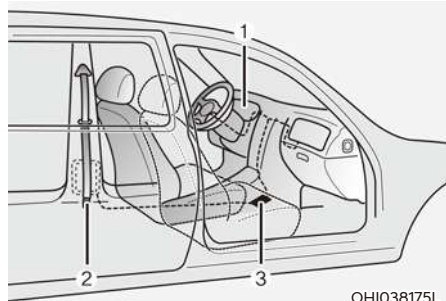

OHI038175L

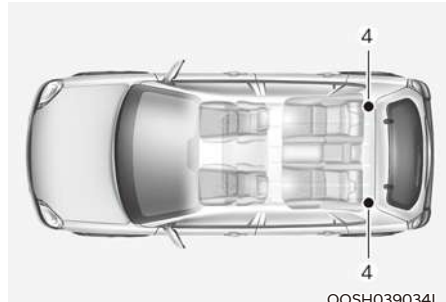

OOSH039034L

Saugos diržo įtempiklio sistemą sudaro šios pagrindinės dalys. Jų vietos parodytos iliustracijoje:

- (1) Papildomos apsaugos sistemos (SRS) saugos pagalvės įspėjamoji lemputė
- (2) Įtraukimo ir įtempimo įtaisai
- (3) Papildomos apsaugos sistemos (SRS) valdymo modulis
- (4) Galinis įtraukimo ir įtempimo įtaisas

PASTABA

SRS valdymo modulį įjungiantis jutiklis yra sujungtas su saugos diržų įtempikliais. Įjungus uždegimo jungiklį į padėtį ON, papildomos apsaugos sistemos (SRS) saugos pagalvių įspėjamoji lemputė prietaisų skydelyje dega apie 6 sekundes, o po to turi užgesti.

Jei įtempiklis tinkamai neveikia, įspėjamoji lemputė užsidega net ir tuo atveju, kai nėra SRS saugos pagalvės trikties. Jei ši įspėjamoji lemputė neužsidega, užsidegusi neužgęsta ar užsidega važiuojant automobiliu, rekomenduojama kuo skubiau patikrinti saugos diržų įtempiklius ir (arba) SRS valdymo modulį įgalioto HYUNDAI atstovo dirbtuvėse.

**Informacija**

- Kai kuriais priekinio arba šoninio smūgio atvejais suveiks vairuotojo ir priekyje sėdinčio keleivio saugos diržų įtempikliai.
- Suveikus saugos diržų įtempikliams, gali pasigirsti garsus triukšmas ir salone gali pasklisti į dūmus panašios smulkios dulkės. Tai normalu ir nepavojinga.
- Nors ir nenuodingos, šios smulkios dulkės gali sudirginti odą, ir nereikėtų ilgai kvėpuoti oru su šiomis dulkėmis. Po eismo įvykio, per kurį suveikė saugos diržų įtempikliai, reikia gerai nuplauti odą, ant kurios pateko dulkių.

Papildomi spėjimai dėl saugos naudojant saugos diržus**Saugos diržo naudojimas nėštumo laikotarpiu**

Nėščios moterys visada turi segėti saugos diržą. Geriausias būdas apsaugoti jūsų dar negimusį kūdikį yra apsaugoti pačią save prisisegant saugos diržą.

Nėščios moterys visada turi segėti juosmens ir peties saugos diržą. Peties diržą perjuoskite per krūtinės vidurį ir toliau nuo kaklo. Juosmens diržą perjuoskite savo juosmenį žemiau pilvo taip, kad jis tampriai priglustų prie klubų ir dubens kaulų žemiau pilvo.

**ĮSPĖJIMAS**

Kad būtų sumažintas dar negimusio kūdikio sunkių ar mirtinų sužalojimų per eismo įvykį pavojus, nėščios moterys NIEKADA neturi juosti saugos diržo juosmens dalimi savo pilvo.

Saugos diržo naudojimas ir vaikai**Kūdikiai ir maži vaikai**

Dauguma šalių reglamentuoja automobiliu keliaujančių vaikų apsaugos sistemas ir reikalauja, kad būtų naudojamos atitinkamos saugos priemonės, įskaitant sėdynės paaukštintimus. Įvairiose šalyse reikalavimai, nuo kokio amžiaus vaikai vietoj vaikų apsaugos sistemų galėtų pradėti segtis saugos diržais, skiriasi, todėl keliaudami turėtumėte į tai atkreipti dėmesį. Vaikų ir kūdikių apsaugos priemonės reikia tinkamai uždėti ir pritvirtinti ant galinės sėdynės.

Išsamesnės informacijos žr. šios dalies skyriuje „Vaiko apsaugos sistema“.



ĮSPĖJIMAS

VISADA kūdikius ir mažus vaikus vežkite jų svoriui ir ūgiui tinkamose apsaugos priemonėse.

Norėdami sumažinti vaiko ar kito keleivio sunkaus ar net mirtino sužalojimo pavojų, NIEKADA važiuodami automobiliu nelaikykite vaiko ant kelių ar rankų. Smūgio metu susidariusios stiprios jėgos išplėš vaiką jums iš rankų ir nubloks per automobilio saloną.

Per eismo įvykius mažus vaikus nuo sužalojimo geriausiai apsaugos galinėje sėdynėje pritvirtinta vaiko apsaugos sistema, atitinkanti jūsų šalyje galiojančius saugos reikalavimus. Prieš įsigydami vaiko apsaugos sistemą patikrinkite, ar ant jos yra lipdukas, patvirtinantis, kad ji atitinka jūsų šalyje galiojančius saugos reikalavimus.

Vaiko apsaugos sistema turi atitikti jūsų vaiko ūgį ir svorį. Šią informaciją rasite ant vaiko apsaugos sistemos užklijuotame lipduke. Žr. šios dalies skyrių „Vaiko apsaugos sistema“.

Didesni vaikai

Vaikai iki 13 metų ir tie, kurie yra per dideli sėdėti ant sėdynės paaugstinimo, visada turi sėdėti galinėje sėdynėje, prisisėgę peties ir juosmens saugos diržais. Saugos diržas turi apjuosti klubus ir gerai priglusti prie peties ir krūtinės, apsaugodamas vaiką. Reguliariai tikrinkite, ar diržas gerai priglunda. Vaikui muistantis, diržas gali pasislinkti. Per eismo įvykius vaikams saugiausia, kai jie sėdi tinkamoje vaiko apsaugos sistemoje ant galinės sėdynės.

Jei vyresnį nei 13 metų vaiką reikia sodinti priekinėje sėdynėje, jį reikia saugiai prisegti juosmens ir peties saugos diržu, o sėdynę reikia atitraukti kuo toliau atgal.

Jei diržo peties dalis liečia vaiko kaklą ar veidą, paslinkite vaiką kuo labiau į automobilio vidurį. Jei peties diržas vis tiek liečia veidą ar kaklą, vaiką reikia sodinti ant atitinkamo galinės sėdynės paaugstinimo.



ĮSPĖJIMAS

- **Visada patikrinkite, ar didesni vaikai yra tinkamai prisegti saugos diržais.**
- **NIEKADA neleiskite, kad peties diržas būtų ant vaiko kaklo arba veido.**
- **Neleiskite daugiau nei vienam vaikui prisisegti vienu saugos diržu.**

Saugos diržo naudojimas ir sužeisti žmonės

Vežamą sužeistą žmogų reikia prisegti saugos diržu. Dėl specialių rekomendacijų pasitarkite su gydytoju.

Vienam žmogui – vienas saugos diržas

Negalima dviem žmonėms (įskaitant vaikus) prisisegti vienu saugos diržu. Dėl to per eismo įvykį galima patirti sunkesnių sužalojimų.

Važiuodami negulėkite

Sėdėti atsilošus važiuojant automobiliu gali būti pavojinga. Netgi prisisėgus saugos diržu, smarkiai atlošta sėdynė labai sumažina jūsų apsaugos sistemos (saugos diržų ir saugos pagalvių) teikiamą apsaugą.

Saugos diržas turi būti prigludęs prie jūsų klubų ir krūtinės, kad tinkamai veiktų.

Eismo įvykio metu galite įsirežti į saugos diržą ir patirti kaklo arba kitų sužalojimų.

Kuo labiau atlošta sėdynė, tuo didesnė tikimybė, kad keleivio klubai nuslys po saugos diržo juosmens dalimi arba peties diržas sužalos keleivio kaklą.



ĮSPĖJIMAS

- **NIEKADA nevažiuokite automobiliu sėdėdami atloštoje sėdynėje.**
- **Jei važiuojama smarkiai atloštoje sėdynėje, susidūrimo atveju arba staigiai stabdant didėja sunkių ar net mirtinų sužalojimų pavojus.**
- **Vairuotojas ir keleiviai savo vietose turi visada sėdėti tinkamai atsirėmę, prisisėgę ir su vertikaliai nustatytu atlošu.**

Saugos diržų priežiūra

Saugos diržų negalima ardyti ir keisti jų konstrukcijos. Be to, reikia saugoti, kad saugos diržų ir jų metalinių detalių nepažeistų sėdynių ar durų vyriai ar kitokia mechaninė jėga.

Reguliarus tikrinimas

Visus saugos diržus reikia reguliariai tikrinti, ar jie nesusidėvėję ir nepažeisti. Visas pažeistas dalis reikia kuo skubiau pakeisti.

Neišpurvinkite ir nesuslapinkite saugos diržų

Saugos diržai turi būti švarūs ir sausi. Jei diržai išsipurvina, juos galima nuvalyti muilo tirpalu ir šiltu vandeniu. Nenaudokite baliklių, dažiklių, stiprių valiklių ar šveičiamųjų pienelių, nes jie gali pažeisti diržo medžiagą.

Kada reikia keisti saugos diržus

Jei automobilis pateko į eismo įvykį, reikia pakeisti visą saugos diržo mechanizmą ar mechanizmus. Diržus reikia pakeisti, net jei pažeidimų nesimato. Rekomenduojama pasitarti su įgaliotuoju HYUNDAI atstovu.

VAIKO APSAUGOS SISTEMA (CRS)

Mūsų rekomendacija: vaikai visada sėdi ant galinės sėdynės



ĮSPĖJIMAS

Visada tinkamai prisekite vaikus automobilyje. Bet kokio amžiaus vaikai būna saugesni važiuodami ant galinės sėdynės. Niekada netvirtinkite į priekį atgręžtos vaiko apsaugos sistemos priekyje sėdinčio keleivio vietoje, nebent tos sėdynės saugos pagalvė išjungta.

Automobiliu vežami iki 13 metų amžiaus vaikai visada turi sėdėti galinėje sėdynėje ir naudoti tinkamą apsaugos priemonę, kad, įvykus eismo įvykiui, staigiai stabdant ar manevruojant būtų kuo mažesnis sužalojimo pavojus.

Pagal statistiką vaikai yra saugesni, kai važiuoja tinkamai prisegti galinėje, o ne priekinėje sėdynėje. Vaikai, kuriems vaiko apsaugos sistema jau per maža, turi prisisegti saugos diržais.

Dauguma šalių reglamentuoja automobiliu keliaujančių vaiko apsaugos priemones ir reikalauja, kad jie naudotų atitinkamas vaiko apsaugos sistemas.

Įvairiose šalyse reikalavimai, nuo kokio amžiaus ar svorio (ūgio) vaikai vietoj vaiko apsaugos sistemų galėtų pradėti segtis saugos diržais, skiriasi, todėl keliaudami turėtumėte į tai atkreipti dėmesį.

Vaiko apsaugos sistemos turi būti tinkamai pritvirtintos prie automobilio sėdynių. Visada naudokite jūsų šalies reikalavimus atitinkančią vaiko apsaugos sistemą.

Vaiko apsaugos sistema (CRS)

Kūdikiai ir mažesni vaikai turi būti prisegti diržais atitinkamoje atgal ar pirmyn atgręžtoje CRS, kuri prieš tai tinkamai pritvirtinama prie automobilio sėdynės. Perskaitykite ir vadovaukitės vaiko apsaugos priemonės gamintojo nurodymais dėl jos tvirtinimo ir naudojimo.



ĮSPĖJIMAS

- **Tvirtindami ir naudodami vaiko apsaugos priemonę, visada vadovaukitės gamintojo nurodymais.**
- **Visada tinkamai prisekite diržais savo vaiką vaiko apsaugos priemonėje.**
- **Nenaudokite kūdikio krepšio ar vaiko sėdynės, kuri užkabinama ant sėdynės atlošo, nes per eismo įvykį ji gali tinkamai neapsaugoti.**
- **Įvykus eismo įvykiui, vaiko apsaugos sistemą, saugos diržus, ISOFIX tvirtinimo įtaisus ir viršutinio diržo tvirtinimo įtaisus turi patikrinti įgaliotasis HYUNDAI atstovas.**

Vaiko apsaugos sistemos (CRS) pasirinkimas

Rinkdamiesi vaiko apsaugos sistemą visada:

- Patikrinkite, ar vaiko apsaugos priemonė yra su etikete, patvirtinančia jos atitiktį atitinkamiems jūsų šalies saugos reikalavimams.

Galima naudoti tik pagal JT EEK taisyklių Nr. 44 ir Nr. 129 reikalavimus patvirtintą vaiko apsaugos sistemą.

- Rinkitės jūsų vaiko ūgį ir svorį atitinkančią vaiko apsaugos priemonę. Paprastai tokia informacija privalomai pateikiama etiketėje ar naudojimo instrukcijose.
- Rinkitės vaiko apsaugos priemonę, kuri tinka atitinkamai jūsų naudojamo automobilio sėdynei.
- Perskaitykite ir vadovaukitės vaiko apsaugos priemonės gamintojo nurodymais dėl jos tvirtinimo ir naudojimo.

Vaiko apsaugos sistemų tipai

Yra trys pagrindiniai vaiko apsaugos sistemų tipai: atgręžta atgal ar pirmyn sistema ir sėdynės paaukštinimas.

Jos skirstomos pagal vaiko amžių, ūgį ir svorį.



OOSH039035L

Atgal atgręžta vaiko apsaugos sistema

Atgal atgręžtoje vaiko apsaugos sistemoje užtikrinama, kad prisegto vaiko nugara remtųsi į sėdimąjį paviršių. Diržų sistema prilaiko vaiką savo vietoje ir eismo įvykio atveju išlaiko vaiką jo apsaugos priemonėje ir sumažina jo gležnam kaklui ir stuburo smegenims tenkančią įtampą.

Visi vaikai iki vienerių metų turi būti vežami atgal atgręžtose vaiko apsaugos sistemose. Naudojamos įvairios atgal atgręžtos vaiko apsaugos sistemos: kūdikiams skirtos sistemos turi būti tvirtinamos tik atgręžtos atgal. Keičiamose ir trejopo naudojimo vaiko apsaugos sistemose atgal atgręžtoje padėtyje paprastai taikomos didesnės ūgio ir svorio ribos, kad ir vyresnio amžiaus vaiką galėtumėte vežti atgal atgręžtoje sistemoje.

Naudokite atgal atgręžtas vaiko apsaugos sistemas tol, kol vaiko ūgis ir svoris atitinka vaiko apsaugos sistemos gamintojo leistinas ribas.



OOSH039036L

Į priekį atgręžta vaiko apsaugos sistema

Į priekį atgręžtoje vaiko apsaugos sistemoje vaiko kūnas prilaikomas sistemos diržais. Naudokite į priekį atgręžtas vaiko apsaugos sistemas su diržais tol, kol vaiko ūgis ir svoris atitinka vaiko apsaugos sistemos gamintojo leistinas ribas.

Kai vaikas jau yra per didelis sėdėti į priekį atgręžtoje vaiko apsaugos priemonėje, jį galima sodinti ant sėdynės paaukštinimo.

Sėdynių paaukštinimai

Sėdynės paaukštinimas yra apsaugos priemonė, skirta geriau prisitaikyti prie automobilio saugos diržų sistemos.

Su sėdynių paaukštinimu saugos diržas gerai priglunda prie vaiko kūno stambesnių dalių. Sodinkite vaikus ant sėdynės paaukštinimo tol, kol jie bus pakankamai dideli, kad juos būtų galima tinkamai prisegti saugos diržu.

Kad saugos diržas gerai priglustų, diržo juosmens dalis turi būti ant vaiko šlaunų, o ne pilvo. Peties diržas turėtų patogiai priglusti prie vaiko peties ir krūtinės, o ne kaklo ir veido. Iki 13 metų amžiaus vaikai turi būti tinkamai prisegti, kad būtų kuo mažesnė sužalojimo grėsmė eismo įvykio, staigaus stabdymo ar staigaus manevravimo atveju.

Vaiko apsaugos sistemos (CRS) tvirtinimas



ĮSPĖJIMAS

Prieš tvirtindami vaiko apsaugos priemonę, visada:

Perskaitykite vaiko apsaugos priemonės gamintojo instrukcijas ir jų laikykitės.

Nesilaikant šių instrukcijų ir nepaisant pateiktų įspėjimų gali išaugti pavojus vaiką SUNKIAI ar MIRTINAI SUŽALOTI įvykus eismo įvykiui.



ĮSPĖJIMAS

Jei automobilio galvos atrama trūkdo tinkamai pritvirtinti vaiko apsaugos sistemą, reikia sureguliuoti atitinkamos sėdynės galvos atramą arba iš viso ją nuimti.

Pasirinkus savo vaikui tinkamą vaiko apsaugos sistemą ir įsitikinus, kad ji tinka jūsų automobilio sėdnei, toliau reikia atlikti tris pagrindinius žingsnius:

- **Tinkamai pritvirtinkite vaiko apsaugos sistemą automobilyje.** Visas vaiko apsaugos sistemas automobilyje reikia tvirtinti juosmens diržu ar juosmens ir peties diržo juosmens dalimi arba ISOFIX viršutinio diržo tvirtinimo įtaisais ir (arba) ISOFIX laikikliu ir (arba) apatiniu tvirtinimo įtaisais.

- **Patikrinkite, ar vaiko apsaugos sistema gerai pritvirtinta.** Pritvirtinę vaiko apsaugos sistemą automobilyje, patraukite ir pastumkite sistemą į priekį ir į šonus, kad patikrintumėte, ar ji gerai pritvirtinta prie sėdynės. Saugos diržu pritvirtinta vaiko apsaugos sistema turi būti sumontuota kuo tvirčiau. Vis dėlto galimas nedidelis laisvumas judinant į šonus. Montuodami vaiko apsaugos sistemą, sureguliuokite sėdynės sėdimąją dalį ir atlošą (aukštyn ir žemyn, pirmyn ir atgal), kad jūsų vaikas patogiai tilptų į vaiko apsaugos sistemą.
- **Prisekite vaiką vaiko apsaugos sistemoje.** Vaikas apsaugos sistemoje turi būti tinkamai prisegtas diržais pagal sistemos gamintojo nurodymus.



PERSPĖJIMAS

Vaiko apsaugos priemonė uždarytame automobilyje gali labai įkaisti. Siekiant išvengti nudegimų, prieš sodindami savo vaiką į kėdutę patikrinkite sėdimąjį paviršių ir sagtis.

Diržais tvirtinamų ir ISOFIX vaiko apsaugos sistemų kiekvienos sėdėjimo padėties tinkamumas pagal JT reglamentavimą (skirtą Europai) (informacija, skirta automobilio naudotojams ir CRS gamintojams)

- Taip: tinka nurodytai CRS kategorijai tvirtinti
- Ne: netinka nurodytai CRS kategorijai tvirtinti
- „-“: Netaikoma

CRS kategorijos		Sėdėjimo vietos						Sėdėjimo vieta
		1	2	3	4	5	6	
Universali diržais tvirtinama CRS		-	-	Taip ¹⁾ P, G	Taip P, G	Taip ²⁾ P, G	Taip P, G	<p>P: į priekį atgręžta G: atgal atgręžta</p>  <p>OOSEV038035L</p>
i dydžio CRS		-	-	Ne	Taip P, G	Ne	Taip P, G	
ISOFIX kūdikių CRS (t. y. kūdikiui skirta CRS)	ISOFIX (R1)	-	-	Ne	Taip G	Ne	Taip G	
Nešiojamas lopšys (ISOFIX šonu atgręžta CRS)	ISOFIX (L1, L2)	-	-	Ne	Ne	Ne	Ne	
ISOFIX mažylių CRS – maža	ISOFIX (F2, F2X, R2X)	-	-	Ne	Taip P, G	Ne	Taip P, G	
ISOFIX mažylių CRS – didelė* (*: ne sėdynių paaukštinimai)	ISOFIX (F3, R3)	-	-	Ne	Taip ³⁾ P, G	Ne	Taip ³⁾ P, G	
Sėdynės paaukštinimas – mažesnio pločio	ISO CRF: B2	-	-	Ne	Taip	Ne	Taip	
Sėdynės paaukštinimas – viso pločio	ISO CRF: B3	-	-	Ne	Ne	Ne	Ne	

Sėdynės numeris	Vieta automobilyje	Sėdynės numeris	Vieta automobilyje
1	Priekinė kairė	4	2 eilės kairė
2	Priekinė vidurinė	5	2 eilės vidurinė
3	Priekinė dešinė	6	2 eilės dešinė

Pastaba¹⁾: Turite tinkamai sureguliuoti atlošą arba sėdynės pompą (jeigu yra).

Pastaba²⁾: Sėdėjimo vieta (5 numeris) netinka vaiko apsaugos sistemai su atramine koja tvirtinti.

Pastaba³⁾: Tvirtinti ISOFIX atgal atgręžtas didelės CRS, skirtas mažyliams

- Vairuotojo sėdynė: sėdynės pompai turi būti sureguliuotas reikiamas aukštis.
- Priekinė keleivio sėdynė: sėdynę reikia paslinkti į atitinkamą padėtį.

* Niekada netvirtinkite atgal atgręžtos vaiko apsaugos sistemos priekinėje keleivio sėdynėje, nebent tos sėdynės saugos pagalvė išjungta.

* Informacijos apie pusiau universalias arba konkrečiam automobiliui skirtas CRS (ISOFIX arba diržais tvirtinama CRS) žr. automobilių sąrašą, pateikiamą CRS vadove.

* Jeigu vaiko apsaugos sistema (CRS) yra nestabili dėl galvos atramos, rekomenduojama galvos atramą nuimti.

Rekomenduojamos vaiko apsaugos sistemos (Europai)

Svorio grupė	Pavadinimas	Gamintojas	Tvirtinimo tipas	ECE-R44/R129 Patvirtinimo Nr.
O+ grupė	„Cabriofix“ ir „Familyfix“	„Maxi Cosi“	ISOFIX	E4 04443907
I grupė	„Duo Plus“	„Britax Römer“	ISOFIX ir tvirtinama viršutiniu diržu	E1 04301133
II grupė	„KidFix II XP“	„Britax Römer“	ISOFIX ir automobilio diržas	E1 04301323
III grupė	„Junior III“	„Graco“	Automobilio diržas	E11 03.44.164 E11 03.44.165

CRS gamintojo informacija

„Maxi Cosi“ „Cabriofix“ ir „Familyfix“ <http://www.maxi-cosi.com>

„Britax Römer“ <http://www.britax.com>

„Graco“ <http://www.gracobaby.com>

Vaikams skirti ISOFIX laikikliai sėdynėje ir viršutinio diržo tvirtinimo įtaisai (ISOFIX tvirtinimo sistema)

ISOFIX tvirtinimo sistema laiko vaiko apsaugos sistemą važiuojant ir įvykus eismo įvykiui. Ši sistema skirta tam, kad būtų lengviau sumontuoti vaiko apsaugos sistemą ir sumažėtų tikimybė netinkamai ją sumontuoti. ISOFIX sistemoje naudojami tvirtinimo įtaisai automobilyje ir tvirtinimo elementai ant vaiko apsaugos sistemos. Su ISOFIX sistema nereikia tvirtinti vaiko apsaugos sistemos galinėse sėdynėse su saugos diržais.

ISOFIX tvirtinimo įtaisai yra metaliniai strypai automobilio sėdynėje. Kiekvienoje sėdynėje su ISOFIX sistema yra du apatiniai tvirtinimo įtaisai, į kuriuos įsikiša vaiko apsaugos sistemos apatiniai tvirtinimo elementai.

Norint savo automobilyje naudoti ISOFIX sistemą, jame turi būti ISOFIX tvirtinimo įtaisai, o jūs turite turėti vaiko apsaugos sistemą su ISOFIX tvirtinimo elementais.

Vaiko apsaugos sistemos gamintojas pateikia nurodymus, kaip naudoti vaiko apsaugos sistemos tvirtinimo elementus, skirtus ISOFIX tvirtinimo įtaisams.

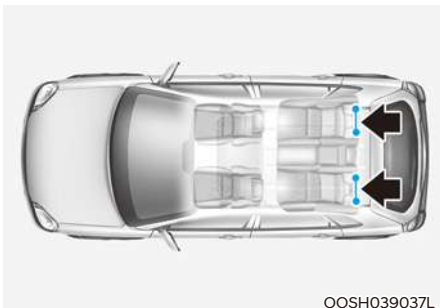

ISOFIX tvirtinimo įtaisai įrengti galinėse kraštinėse sėdynėse kairėje ir dešinėje pusėse. Jų vietas parodytos iliustracijoje:

⚠️ ĮSPĖJIMAS

Nebandykite pritvirtinti vaiko apsaugos sistemos ant vidurinės sėdynės prie ISOFIX tvirtinimo įtaisų. Šiai sėdynei nėra numatyti ISOFIX apatiniai tvirtinimo įtaisai. Jeigu vaiko apsaugos sistemą galinėje vidurinėje sėdynėje tvirtinsite šoninių sėdynių tvirtinimo įtaisais, šiuos įtaisus galite sugadinti.

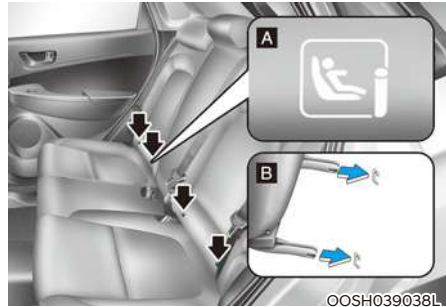

[A]: ISOFIX tvirtinimo įtaiso padėties indikatorius
[B]: ISOFIX tvirtinimo įtaisai

ISOFIX tvirtinimo įtaisai yra tarp galinės sėdynės atlošo ir sėdimosios dalies kairėje ir dešinėje šoninėse sėdynėse; jų vietas pažymėtos simboliais .

Vaiko apsaugos sistemos tvirtinimas naudojant ISOFIX tvirtinimo įtaisų sistemą

Norėdami sumontuoti „i“ dydžio ISOFIX sistemai tinkamą vaiko apsaugos sistemą bet kurioje šoninėje galinėje automobilio sėdynėje:

1. Patraukite saugos diržo sagtį nuo ISOFIX tvirtinimo įtaisų.
2. Patraukite bet kokius kitus daiktus nuo tvirtinimo įtaisų, kurie galėtų trukdyti saugiai pritvirtinti vaiko apsaugos sistemą prie ISOFIX tvirtinimo įtaisų.

3. Padėkite vaiko apsaugos sistemą ant automobilio sėdynės, tada pritvirtinkite sistemą prie ISOFIX tvirtinimo įtaisų pagal sistemos gamintojo nurodymus.
4. Vadovaudamiesi vaiko apsaugos sistemos gamintojo nurodymais, tinkamai sumontuokite ir pritvirtinkite prie ISOFIX tvirtinimo įtaisų vaiko apsaugos sistemos tvirtinimo elementus.



ĮSPĖJIMAS

Naudodami ISOFIX sistemą, imkitės tokių atsargumo priemonių:

- Perskaitykite su jūsų vaiko apsaugos sistema pateiktas montavimo instrukcijas ir jų laikykitės.
- Siekiant apsisaugoti, kad vaikas nepasiektų neįtrauktų saugos diržų, prisekite visus nenaudojamus galinių sėdynių saugos diržus ir įtraukite saugos diržo juostą už vaiko. Vaikas gali pasismaugti, jei peties diržas susisuka aplink vaiko kaklą, o saugos diržas įsitempia.
- NIEKADA prie vieno tvirtinimo įtaiso netvirtinkite daugiau nei vienos vaiko apsaugos priemonės. Tvirtinimo įtaisas gali atsipalaiduoti ar sulūžti.
- Po eismo įvykio visada patikrinkite automobilio ISOFIX savo automobilio atstovo dirbtuvėse. Per eismo įvykį ISOFIX sistema gali būti pažeista ir tinkamai nepritvirtinti vaiko apsaugos priemonės.

Vaiko apsaugos sistemos tvirtinimas naudojant viršutinio diržo tvirtinimo sistemą



OOSH039039L

Vaiko apsaugos sistemos viršutinio diržo tvirtinimo įtaisai yra už galinių sėdynių atlošų.



OOSH039040L

1. Ištempkite vaiko apsaugos sistemos viršutinį diržą per sėdynės atlošo viršų. Tempdami viršutinį diržą vadovaukitės vaiko apsaugos sistemos gamintojo nurodymais.
2. Užkabinkite viršutinį diržą ant jo tvirtinimo įtaiso ir įtempkite pagal jūsų vaiko apsaugos sistemos gamintojo instrukciją, kad vaiko apsaugos sistema būtų gerai pritvirtinta prie sėdynės.



ĮSPĖJIMAS

Tvirtindami viršutinį diržą imkitės tokių atsargumo priemonių:

- Perskaitykite su jūsų vaiko apsaugos sistema pateiktas montavimo instrukcijas ir jų laikykitės.
- NIEKADA prie vieno ISOFIX viršutinio diržo tvirtinimo įtaiso netvirtinkite daugiau nei vienos vaiko apsaugos priemonės. Tvirtinimo įtaisas gali atsipalaiduoti ar sulūžti.
- Viršutinio diržo netvirtinkite niekur daugiau, kaip tik prie atitinkamo ISOFIX viršutinio diržo tvirtinimo įtaiso. Kitur pritvirtintas jis gali tinkamai neveikti.
- Vaiko apsaugos priemonės tvirtinimo įtaimai gali išlaikyti tik tokią apkrovą, kokią sukelia tinkamai pritvirtinta vaiko apsaugos priemonė.

Prie jų jokių būdu negalima segti suaugusių keleivių saugos diržų arba automobilyje pritvirtinti kitokius daiktus ar įrangą.

Vaiko apsaugos sistemos tvirtinimas saugos diržu

Jeigu nenaudojama ISOFIX sistema, visos vaiko apsaugos sistemos turi būti tvirtinamos ant galinės sėdynės juosmens ir peties saugos diržu.

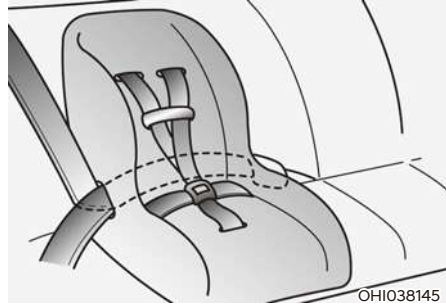

Vaiko apsaugos sistemos tvirtinimas juosmens ir peties diržu

Norėdami pritvirtinti vaiko apsaugos priemonę prie galinių sėdynių, atlikite tokius veiksmus:

1. Padėkite vaiko apsaugos priemonę ant galinės sėdynės ir perkiškite juosmens ir peties diržą aplink ir per apsaugos priemonę pagal jos gamintojo instrukcijas.

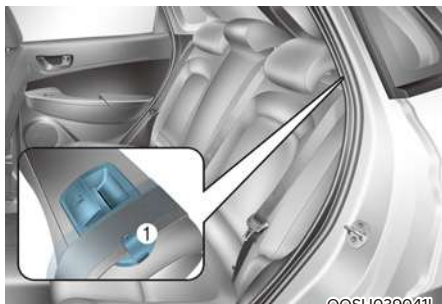

2. Pasirūpinkite, kad diržas būtų įstatytas į kreiptuvą (1) ir diržo juosta nebūtų nesisisukusi.

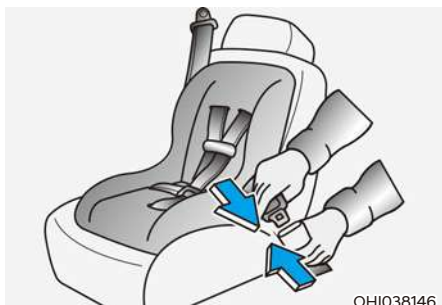

3. Užfiksukite juosmens ir peties diržo liežuvėlį sagtyje. Turite išgirsti spragtelėjimą.

Informacija

Atsegimo mygtuką pakreipkite taip, kad nenumatytu atveju jį lengvai būtų galima pasiekti.



4. Diržą kiek įmanoma įtempkite, spausdami vaiko apsaugos sistema žemyn ir tuo pat metu įtraukdami peties diržą atgal į įtraukimo įtaisą.
5. Pastumkite ir patraukite vaiko apsaugos priemonę, kad įsitikintumėte, jog saugos diržas tvirtai laiko ją vietoje.

Jeigu jūsų vaiko apsaugos sistemos gamintojas rekomenduoja ją tvirtinti viršutiniu diržu ir su juosmens ir peties saugos diržu, informacijos ieškokite 3-35 puslapyje.

Norėdami vaiko apsaugos priemonę nuimti, paspauskite sagties atsegimo klavišą ir ištraukite juosmens ir peties diržą iš kėdutės; leiskite saugos diržui visiškai įsitraukti.

SAUGOS PAGALVĖS – PAPILDOMA APSAUGOS SISTEMA

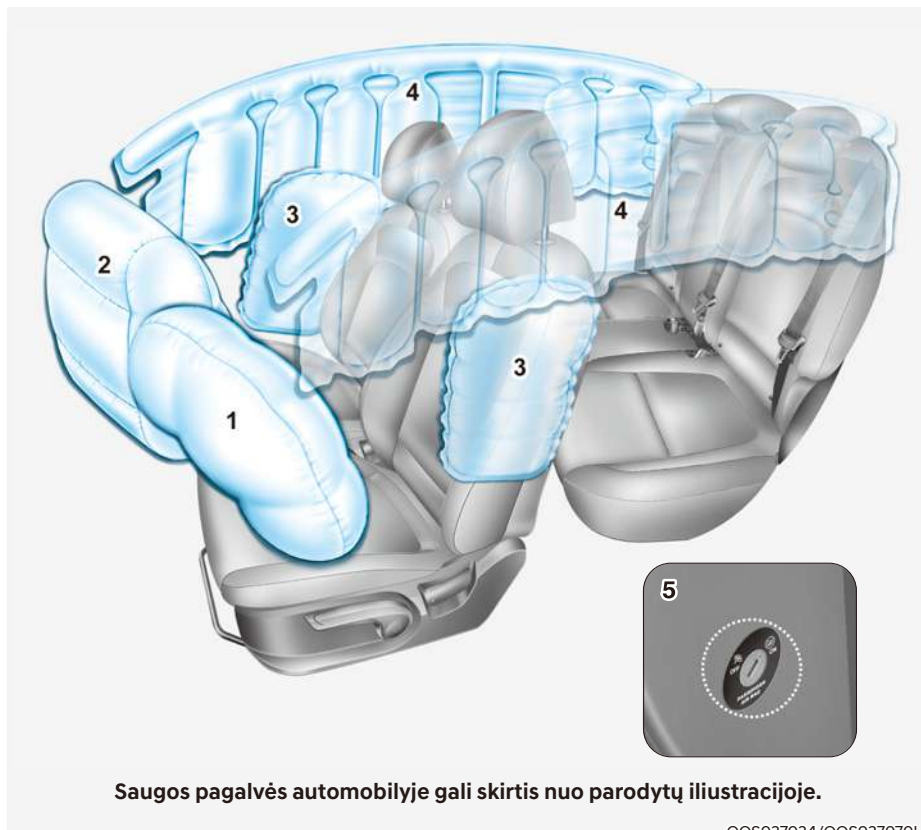

Saugos pagalvės automobilyje gali skirtis nuo parodytų iliustracijoje.

OOS037034/OOS037070L

1. Vairuotojo priekinė saugos pagalvė
2. Keleivio priekinė saugos pagalvė
3. Šoninė saugos pagalvė*
4. Užolaidinė saugos pagalvė*
5. Keleivio priekinės saugos pagalvės įjungimo ir išjungimo (ON/OFF) jungiklis*

*: jeigu yra

Automobiliuose sumontuota papildoma vairuotojo ir priekinio keleivio sėdynių saugos pagalvių (SRS) sistema.

Priekinių saugos pagalvių paskirtis yra papildyti trijų tvirtinimo taškų saugos diržus. Kad šios saugos pagalvės apsaugotų, važiuojant būtina nuolat būti prisisėgus saugos diržais.

Per eismo įvykį galite sunkiai ar net mirtinai susižaloti, jei važiuojate neprisėgę saugos diržu. Saugos pagalvės tik papildo saugos diržus, o ne juos nepakeičia. Be to, saugos pagalvės išsiskleidžia ne nuo kiekvieno smūgio. Kai kuriuose susidūrimuose saugos diržai yra vienintelė jus sauganti priemonė.



ĮSPĖJIMAS

SAUGOS PAGALVIŲ ĮSPĖJIMAI DĖL SAUGOS

VISADA naudokite saugos diržus ir vaikų apsaugos sistemas – kiekvienos kelionės metu, kiekvieną kartą, visi! Netgi išsiskleidus saugos pagalvėms, per eismo įvykį galite sunkiai ar net mirtinai susižaloti, jei neprisėgėte ar netinkamai prisėgėte savo saugos diržais.

NIEKADA nedėkite vaiko apsaugos sistemos arba sėdynės paaugstinimo ant priekinės keleivio sėdynės, jeigu saugos pagalvė nėra išjungta.

Išsiskleidžianti saugos pagalvė su didele jėga gali atsitrenkti į kūdikį ar vaiką ir sunkiai ar net mirtinai sužaloti.

Visada diržais prisekite iki 13 metų amžiaus vaikus galinėje sėdynėje. Tai saugiausia vieta vežti bet kokio amžiaus vaikus. Jei 13 metų ir vyresnį vaiką reikia vežti priekinėje sėdynėje, jis turi būti tinkamai prisėgtas saugos diržu, o sėdynė turi būti atitraukta kiek įmanoma atgal.

Visi keleiviai turi sėdėti tiesiai per vidurį sėdynės, atsirėmę į statmenai pakeltą sėdynės atlošą, prisėgę saugos diržais, patogiai ištiesę kojas ir pėdomis atsirėmę į grindis tol, kol automobilis sustos ir vairuotojas išjungs automobilį. Jei keleivis netinkamai sėdi, per eismo įvykį akimirksniu išsiskleidžianti saugos pagalvė gali didele jėga trenktis į keleivį ir sunkiai ar mirtinai jį sužaloti.

Jūs ir jūsų keleiviai niekada neturi arti sėdėti ar be reikalo lenktis link saugos pagalvių, durų ar centrinės dėtuvės.

Atitraukite savo sėdynę kuo toliau nuo priekinių saugos pagalvių, kad vis dar galėtumėte valdyti automobilį.

Kur įmontuotos saugos pagalvės?

Vairuotojo ir keleivio priekinės saugos pagalvės

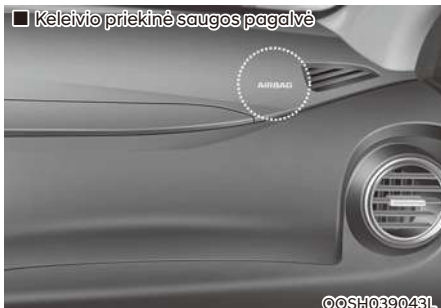

Jūsų automobilyje įrengta papildomos apsaugos sistema (SRS) ir juosmens bei peties saugos diržai prie tiek vairuotojo, tiek keleivių sėdynių.

SRS sudaro saugos pagalvės, sumontuotos po dangteliais vairuotojo pusėje vairo centre ir vairo apačioje bei keleivio pusėje ant priekinio skydelio virš pirštinių dėtuvės.

Saugos pagalvės pažymėtos užrašais „AIR BAG“, įspaustais ant dangtelių.

Papildomos apsaugos sistemos paskirtis yra suteikti automobilio vairuotojui ir priekyje sėdinčiam keleiviui papildomą apsaugą kartu su saugos diržais pakankamai stipraus priekinio smūgio atveju.

⚠ ĮSPĖJIMAS

Norėdami sumažinti sunkaus ar net mirtino sužalojimo nuo išsiskleidžiančios saugos pagalvės pavojų, būtina imtis tokių atsargumo priemonių:

- Keleiviai visą laiką turi būti prisisegę saugos diržais, kurie padeda išlaikyti tinkamą sėdėjimo padėtį.
- Atitraukite savo sėdynę kuo toliau nuo priekinių saugos pagalvių, kad vis dar galėtumėte valdyti automobilį.
- Niekada nesiremkite į duris ar centrinę dėtuvę.
- Neleiskite priekyje sėdinčiam keleiviui dėti pėdų arba kojų ant prietaisų skydelio.
- Ant (šalia) saugos pagalvių modulių ant vairo, prietaisų skydelio, priekinio stiklo ir skydelio virš pirštinių dėtuvės priešais priekyje sėdinčių keleivių negalima dėti jokių daiktų, pvz., saugos modulių dangtelių, mobiliojo telefono laikiklio, kvėpalų ar lipdukų. Tokie daiktai gali padaryti žalos, jei automobilis patiria gana stiprų smūgį, dėl kurio išsiskleidžia saugos pagalvės.
- Netvirtinkite jokių daiktų ant priekinio stiklo ar salono veidrodėlio.



©OSH039044L

Keleivio priekinės saugos pagalvės įjungimo ir išjungimo (ON/OFF) jungiklis (jeigu yra)

Šio jungiklio paskirtis yra išjungti keleivio priekinę saugos pagalvę, kad būtų galima vežti keleivius, kuriuos saugos pagalvė gali sužaloti dėl jų amžiaus, ūgio ar medicininės būklės.



©OS030052L

Norėdami išjungti keleivio priekinę saugos pagalvę:

Įkiškite raktą ar panašų kietą įtaisą į keleivio priekinės saugos pagalvės įjungimo ir išjungimo (ON/OFF) jungiklį ir pasukite jį į padėtį OFF. Užsidegs keleivio saugos pagalvės OFF indikatorius (A2), kuris degs tol, kol keleivio priekinė saugos pagalvė bus vėl įjungta.



©OS030053L

Norėdami vėl įjungti keleivio priekinę saugos pagalvę:

Įkiškite raktą ar panašų kietą įtaisą į keleivio priekinės pagalvės įjungimo ir išjungimo (ON/OFF) jungiklį ir pasukite jį į padėtį ON. Keleivio saugos pagalvės ON indikatorius (A2) užsidegs ir degs 60 sekundžių.

i Informacija

Pasukus uždegimo jungiklį į padėtį ON, indikatoriaus lemputė, parodanti, kad keleivio priekinė saugos pagalvė įjungta ar išjungta (ON/OFF), dega apie 4 sekundes.

ĮSPĖJIMAS

Niekada neleiskite suaugusiam keleiviui važiuoti sėdint priekinėje keleivio sėdynėje, jei dega keleivio saugos pagalvės išjungimo indikatorius. Degant šiam indikatoriumi, įvykus susidūrimui saugos pagalvė neišsiskleis. Įjunkite keleivio priekinę saugos pagalvę arba persodinkite keleivį ant galinės sėdynės.

ĮSPĖJIMAS

Keleivio priekinės saugos pagalvės įjungimo ir išjungimo (ON/OFF) jungiklio triktį gali rodyti tai, kad:

- Saugos pagalvės įspėjamoji lemputė (💡) prietaisų skydelyje užsidega.
- Keleivio saugos pagalvės išjungimo indikatorius (🚫) neužsidega, o įjungimo indikatorius (🟢) užsidega ir užgesa po maždaug 60 sekundžių. Smūgio iš priekio metu keleivio priekinė saugos pagalvė išsiskleis netgi tuo atveju, jeigu jos įjungimo ir išjungimo (ON/ OFF) jungiklis nustatytas į padėtį OFF.
- Rekomenduojama kuo skubiau kreiptis į įgaliotąjį HYUNDAI atstovą, kad patikrintų keleivio priekinės saugos pagalvės įjungimo ir išjungimo (ON/OFF) jungiklį ir SRS saugos pagalvių sistemą.

Šoninės saugos pagalvės

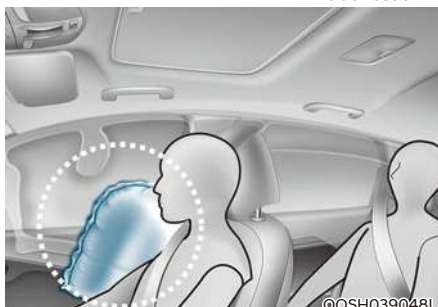

Jūsų automobilyje abiejose priekinėse sėdynėse įmontuotos šoninės saugos pagalvės. Saugos pagalvės paskirtis yra suteikti automobilio vairuotojui ir priekyje sėdinčiam keleiviui papildomą apsaugą kartu su saugos diržais.

Šoninės saugos pagalvės išsiskleidžia tik esant tam tikram smūgiui į automobilio šoną ir priklauso nuo smūgio stiprumo.

Šoninės saugos pagalvės išsiskleis, jei jutiklis nustatys, kad automobilis verčiasi.

Šoninės saugos pagalvės išsiskleidžia ne nuo kiekvieno šoninio smūgio ar apsivertimo.



ĮSPĖJIMAS

Norinti sumažinti sunkaus ar net mirtino sužalojimo nuo išsiskleidžiančios saugos pagalvės pavojų, būtina imtis tokių atsargumo priemonių:

- Keleiviai visą laiką turi būti prisisegę saugos diržais, kurie padeda išlaikyti tinkamą sėdėjimo padėtį.
- Neleiskite keleiviams remtis galva ar kūnu į duris, laikyti rankas ant durų, kišti rankas pro langus ar dėti daiktus tarp durų ir sėdynių.
- Laikykite vairą laikrodžio 9 ir 3 valandų vietose, kad būtų kuo mažesnis jūsų rankų ir plaštakų sužalojimo pavojus.
- Nenaudokite kitokių sėdynių apvalkalų. Tai gali sumažinti sistemos veikimo efektyvumą arba ji gali visiškai neveikti.
- Ant pakabų nekabinkite jokių daiktų, tik drabužius. Eismo įvykio atveju kiti daiktai gali sužaloti ar pažeisti automobilį, ypač išsiskleidus saugos pagalvei.
- Nedėkite jokių daiktų ant saugos pagalvės arba tarp savęs ir saugos pagalvės. Be to, netvirtinkite jokių daiktų tose vietose, kur išsiskleidžia saugos pagalvės (durys, durų langai, priekinis ir galinis statramsčiai).
- Nedėkite jokių daiktų tarp durų ir sėdynės. Jie gali tapti pavojingais sviediniais, jei išsiskleistų šoninė saugos pagalvė.
- Nemontuokite jokių priedų ant (šalia) šoninių saugos pagalvių.
- Netrankykite durų, kai užvedimo jungiklis yra padėtyje ON, nes gali išsiskleisti šoninės saugos pagalvės.
- Jei pažeista sėdynė ar sėdynės uždangalas, sistemą turi patikrinti įgaliotasis HYUNDAI atstovas.

Užuolaidinės saugos pagalvės



Užuolaidinės saugos pagalvės įrengtos ant abiejų stogo rėmo ilginių virš priekinių ir galinių durų.

Jų paskirtis yra apsaugoti priekinėse sėdynėse ir kraštinėse galinėse sėdynėse sėdinčių žmonių galvas, automobiliui patyrus pakankamai stiprų smūgį į šoną.

Užuolaidinės saugos pagalvės išsiskleidžia tik esant tam tikram smūgiui į automobilio šoną, priklausomai nuo susidūrimo stiprumo.

Užuolaidinės saugos pagalvės išsiskleis, jei virtimo jutiklis nustatys, kad automobilis verčiasi.

Užuolaidinės saugos pagalvės išsiskleidžia ne nuo kiekvieno šoninio smūgio ar apsvertimo.



ĮSPĖJIMAS

Galite imtis tokių atsargumo priemonių, siekdami sumažinti sunkių arba mirtinų sužalojimų dėl išsiskleidžiančių užuolaidinių saugos pagalvių pavojų.

- Visi keleiviai visą laiką turi būti prisisegę saugos diržais, kurie padeda išlaikyti tinkamą sėdėjimo padėtį.
- Tinkamai ir kuo toliau nuo durų pritvirtinkite vaikų apsaugos sistemas.
- Nedėkite jokių daiktų ant saugos pagalvės. Be to, netvirtinkite jokių daiktų tose vietose, kur išsiskleidžia saugos pagalvės (durys, durų langai, priekinis ir galinis statramsčiai, stogo bėgeliai).
- Ant drabužiams skirtų pakabų nekabinkite jokių sunkių ar trapių daiktų.
Eismo įvykio atveju gali būti sužaloti žmonės ar apgadintas automobilis.
- Neleiskite keleiviams remtis galva ar kūnu į duris, laikyti rankas ant durų, kišti rankas pro langus ar dėti daiktus tarp durų ir sėdynių.
- Neardykite ir neremontuokite užuolaidinių saugos pagalvių.

Kaip veikia saugos pagalvių sistema?

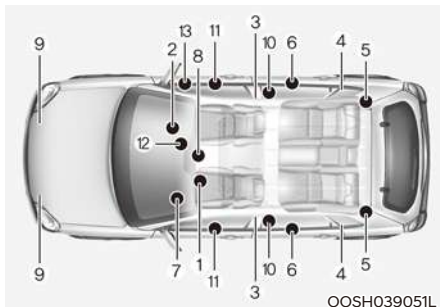

Papildomą apsaugos sistemą (SRS) sudaro tokie elementai:

- (1) Vairuotojo priekinės saugos pagalvės modulis
- (2) Keleivio priekinės saugos pagalvės modulis
- (3) Šoninių saugos pagalvių moduliai
- (4) Užvolaidinių saugos pagalvių moduliai
- (5) Galinis įtraukimo ir įtempimo įtaisas
- (6) Priekinis įtraukimo ir įtempimo įtaisas
- (7) Saugos pagalvės išspėjamoji lemputė
- (8) Papildomos apsaugos sistemos (SRS) valdymo modulis (SRSCM) / virtimo jutiklis
- (9) Priekinio smūgio jutikliai
- (10) Šoninio smūgio jutikliai (greičio didinimas)
- (11) Šoninio smūgio jutikliai (slėgio)
- (12) Keleivio priekinės saugos pagalvės įjungimo ir išjungimo (ON/OFF) indikatorius (tik priekinės keleivio sėdynės)
- (13) Keleivio priekinės saugos pagalvės įjungimo ir išjungimo (ON/OFF) jungiklis

Kai užvedimo jungiklis įjungtas (ON), papildomos apsaugos sistemos valdymo sistema (SRSCM) nuolat kontroliuoja visus SRS sistemos elementus ir nustato, ar smūgis yra toks stiprus, kad reikėtų išskleisti saugos pagalves ar įtempti saugos diržų įtempiklius.



SRS išspėjamoji lemputė

Papildomos apsaugos sistemos (SRS) saugos pagalvės išspėjamojoje lemputėje ant prietaisų skydelio yra saugos pagalvės simbolis, parodytas iliustracijoje. Sistema tikrina, ar saugos pagalvių sistemoje nėra trikties. Lemputė rodo, kad automobilio saugos pagalvių sistemoje, įskaitant šonines ir (arba) užvolaidines saugos pagalves, skirtas apsaugoti keleivius automobiliui verčiantis, gali būti gedimas.



ĮSPĖJIMAS

Jeigu yra jūsų papildomos apsaugos sistemos triktis, per eismo įvykį saugos pagalvė gali tinkamai neišsiskleisti ir dėl to išauga sunkaus ar net mirtino sužalojimo pavojus.

Bent viena iš toliau išvardytų aplinkybių rodo papildomos apsaugos sistemos triktį:

- **Lemputė neužsidega maždaug šešioms sekundėms, užvedimo jungiklį įjungus į padėtį ON.**
- **Praėjus maždaug šešioms sekundėms, lemputė tebedega.**
- **Lemputė užsidega automobiliui važiuojant.**
- **Lemputė mirksi, kai automobilis veikia parengties (☞) režimu.**

Bet kuriuo iš šių atvejų rekomenduojama, kad papildomos apsaugos sistemą kuo skubiau patikrintų įgaliotasis HYUNDAI atstovas.

Vidutinio ar stipraus smūgio iš priekio metu jutikliai užfiksuoja staigų automobilio greičio sumažėjimą. Jeigu automobilio greitis sumažėja labai stipriai, valdymo blokas reikiamu metu ir su reikiama galia išsiskleidžia priekines saugos pagalves.

Priekinės saugos pagalvės padeda apsaugoti vairuotoją ir priekyje sėdintį keleivį nuo smūgio iš priekio, kai vien tik saugos diržų apsaugos nepakanka. Kai reikia, šoninės saugos pagalvės apsaugo viršutinę šoninę kūno dalį šoninio smūgio arba automobilio apvirtimo atveju.

- Saugos pagalvės suveikia (išsiskleidžia, jei reikia) tik tada, kai užvedimo jungiklis yra padėtyje ON.
- Saugos pagalvės išsiskleidžia tam tikro smūgio iš priekio ar šono metu, kad padėtų apsaugoti automobilio keleivius nuo sunkių fizinių sužalojimų.
- Saugos pagalvės išsiskleidžia nevienodu greičiu. Paprastai saugos pagalvės išsiskleidžia priklausomai nuo smūgio stiprumo ir jo krypties. Nuo šių dviejų veiksnių priklauso jutiklio sukuriamas elektroninis pagalvės išsiskleidimo signalas.
- Priekinės saugos pagalvės išsiskleidžia ir subliūkšta iš karto. Jūs praktiškai nespėsite pamatyti per eismo įvykį išsiskleidžiančių saugos pagalvių. Didesnė tikimybė, kad po smūgio jūs tiesiog pamatysite iš savo vietos nukarusias subliūkusias saugos pagalves.

- Automobiliuose su virtimo jutikliu, šoninės ir (arba) užolaidinės saugos pagalvės išsiskleis ne tik stipraus šoninio smūgio atveju, bet ir jutikliui aptikus, kad automobilis verčiasi.

Jutikliui aptikus, kad automobilis verčiasi, užolaidinės saugos pagalvės bus išsiskleidusios ilgiau, kad kartu su saugos diržais apsaugotų keleivius nuo išsviedimo (jei sumontuotas automobilio virtimo jutiklis).

- Kad suteiktų apsaugą, saugos pagalvės turi išsiskleisti greitai. Saugos pagalvės išsiskleidžia labai greitai ir per itin trumpą laiką, per kurį saugos pagalvė turi išsiskleisti ir atsidurti tarp keleivio ir automobilio konstrukcinio elemento greičiau, nei keleivis atsitrenks į tą elementą. Šis išsiskleidimo greitis sumažina sunkaus ar mirtino sužalojimo pavojų, todėl jis yra būtina saugos pagalvės veikimo mechanizmo dalis.

Tačiau greitai išsiskleidžianti saugos pagalvė gali ir sužaloti – nubrodinti veidą, sutrenkti minkštuosius audinius ar sulaužyti kaulus, kadangi didelis išsiskleidimo greitis taip pat priverčia saugos pagalves skleistis didele jėga.

- Kai kuriais atvejais saugos pagalvė gali ir mirtinai sužaloti, ypač jei automobilio keleivis sėdi per arti saugos pagalvės.

Galite imtis priemonių, siekdami sumažinti riziką būti sužaloti išsiskleidžiančių saugos pagalvių. Didžiausią pavojų sukelia sėdėjimas per arti saugos pagalvės. Saugos pagalvei reikia erdvės išsiskleisti. Vairuotojams rekomenduojama sėdėti kuo toliau nuo vairo (nuo jo centro iki vairuotojo krūtinės), tačiau kartu neprarandant automobilio valdymo.

■ Vairuotojo priekinė saugos pagalvė (1)

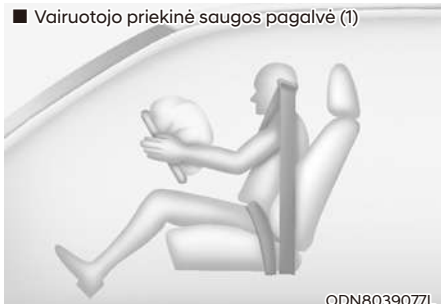

ODN8039077L

Kai papildomos apsaugos sistemos valdymo sistema (SRSCM) nustato, kad priekinis smūgis yra pakankamai stiprus, ji automatiškai išsiskleidžia priekines saugos pagalves.

■ Vairuotojo priekinė saugos pagalvė (2)

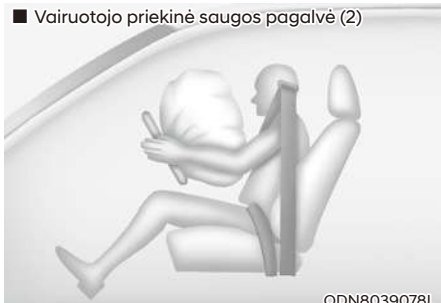

ODN8039078L

Nuo išsiskleidžiančių saugos pagalvių slėgio prasiskiria pagalves dengiančių dangtelių siūlės. Dangteliams prasiveriant toliau, saugos pagalvės visiškai išsiskleidžia.

Visiškai išsiskleidusi saugos pagalvė kartu su tinkamai užsegtu saugos diržu sulėtina vairuotojo ar priekyje sėdinčio keleivio judėjimą į priekį, kartu sumažina galvos ir krūtinės sužalojimo pavojų.

■ Vairuotojo priekinė saugos pagalvė (3)

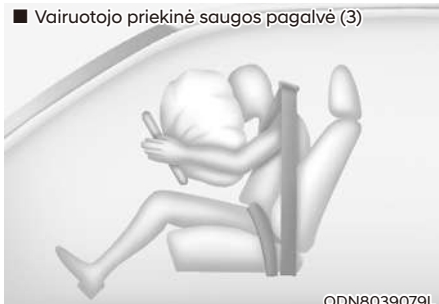

ODN8039079L

■ Keleivio priekinė saugos pagalvė

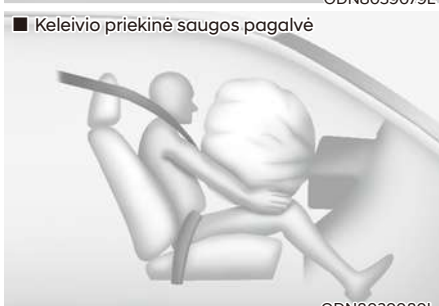

ODN8039080L

Išsiskleidusi saugos pagalvė iš karto subliūkšta, kad vairuotojas galėtų matyti, kas vyksta priekyje, ir vairuoti ar valdyti kitus automobilio valdymo prietaisus.

ĮSPĖJIMAS

Kad daiktai netaptų pavojingais sviediniais išsiskleidus keleivio saugos pagalvei:

- Nestatykite ir nedėkite jokių daiktų (gėrimų laikiklio, CD dėklo, lipdukų ir kt.) ant priekinio keleivio skydelio virš pirštinių dėtuves automobiliuose su priekine keleivio saugos pagalve.
- Nekabinkite skysto oro gaiviklio flakono šalia (ant) prietaisų skydelio.

Ko tikėtis išsiskleidus saugos pagalvėms?

Išsiskleidusi priekinė ar šoninė saugos pagalvei labai greitai subliūkšta. Saugos pagalvės išsiskleidimas netrukdo vairuotojui žiūrėti pro priekinį stiklą ar vairuoti. Užolaidinės saugos pagalvės po išsiskleidimo gali likti kurį laiką išsiskleidusios.



ĮSPĖJIMAS

Išsiskleidus saugos pagalvėms imkitės tokių atsargumo priemonių:

- Kuo greičiau po smūgio atidarykite automobilio langus ir duris, kad išsivėdintų išsiskleidusios saugos pagalvės paskleisti dūmai ir milteliai.
- Iš karto išsiskleidus saugos pagalvei nelieskite jos įmontavimo vietos vidinių dalių. Šios dalys gali būti labai įkaitusios.
- Visada šiltu vandeniu su muilu nusiplaukite odą, ant kurios pateko miltelių.
- Rekomenduojama iš karto po saugos pagalvės išsiskleidimo kreiptis į įgaliotąjį HYUNDAI atstovą, kad įmontuotų naują saugos pagalvę. Saugos pagalvės yra vienkartinės ir panaudojamos tik vieną kartą.

Triukšmas ir dūmai iš išsiskleidžiančios saugos pagalvės

Išsiskleisdamos saugos pagalvės sukelia didelį triukšmą, o automobilio salone pasklinda dūmai ir smulkūs milteliai. Taip atsitinka dėl to, kad užsidega saugos pagalvės pripūtimo įtaisas, ir tai yra normalu. Išsiskleidus saugos pagalvei gali būti sunku kvėpuoti dėl saugos pagalvės ir saugos diržo spaudimo į krūtinę, taip pat dėl pasklidusių dūmų ir miltelių. Kai kuriems žmonėms šie milteliai gali sukelti dusulį. Jeigu po saugos pagalvių išsiskleidimo jums atsiranda kvėpavimo problemų, nedelsdami kreipkitės į gydytoją.

Nors dūmai ir milteliai nėra nuodingi, jie gali suerzinti odą, akis, nosiaryklę ir pan. Jeigu taip atsitinka, nedelsdami nuplaukite šaltu vandeniu ir kreipkitės į gydytoją, jei simptomai išlieka.

Netvirtinkite vaiko apsaugos sistemos ant priekinės keleivio sėdynės



OHI038169L

Niekada netvirtinkite vaiko apsaugos sistemos ant priekinės keleivio sėdynės, nebent išjungta jos saugos pagalvė.



ĮSPĖJIMAS

NIEKADA nenaudokite atgręžtos atgal vaiko apsaugos priemonės ant sėdynės, apsaugotos priešais ją esančia **VEIKIANČIA SAUGOS PAGALVE**, nes **VAIKĄ** gali **SUNKIAI** ar **MIRTINAI SUŽALOTI**.

Kodėl mano saugos pagalvė neišsiskleidė per susidūrimą?

Kai kurių tipų eismo įvykiuose nesitikima, kad saugos pagalvė galėtų papildomai apsaugoti. Tai smūgiai į automobilio galą, antrojo ir trečiojo automobilio susidūrimas daugybinių eismo įvykių metu, taip pat smūgiai važiuojant nedideliu greičiu. Automobilio pažeidimai rodo smūgio energijos sugėrimą ir jie nėra saugos pagalvės išsiskleidimo indikatoriai.

Saugos pagalvių susidūrimo jutikliai



ĮSPĖJIMAS

Norėdami išvengti netikėto saugos pagalvės išsiskleidimo ir sunkaus ar net mirtino sužalojimo pavojaus:

- **Netrankykite ir saugokite nuo smūgių tas vietas, kur sumontuoti saugos pagalvių jutikliai.**
- **Nebandykite tvarkyti saugos pagalvių jutiklių ar šalia jų esančių dalių. Pakeitus jutiklių vietą ar kampą, saugos pagalvės gali išsiskleisti, kai nereikia, arba neišsiskleisti, kai reikia.**
- **Nebandykite uždėti buferio apsaugų ir nekeiskite buferio neoriginalia atsargine dalimi. Tai gali neigiamai paveikti saugos pagalvės išsiskleidimo charakteristikas per susidūrimą.**
- **Tempiamo automobilio užvedimo jungiklį nustatykite į padėtį LOCK / OFF ar ACC, kad netyčia neišsiskleistų saugos pagalvė.**
- **Rekomenduojama, kad bet kokius saugos pagalvių remonto darbus vykdytų įgaliotasis HYUNDAI atstovas.**

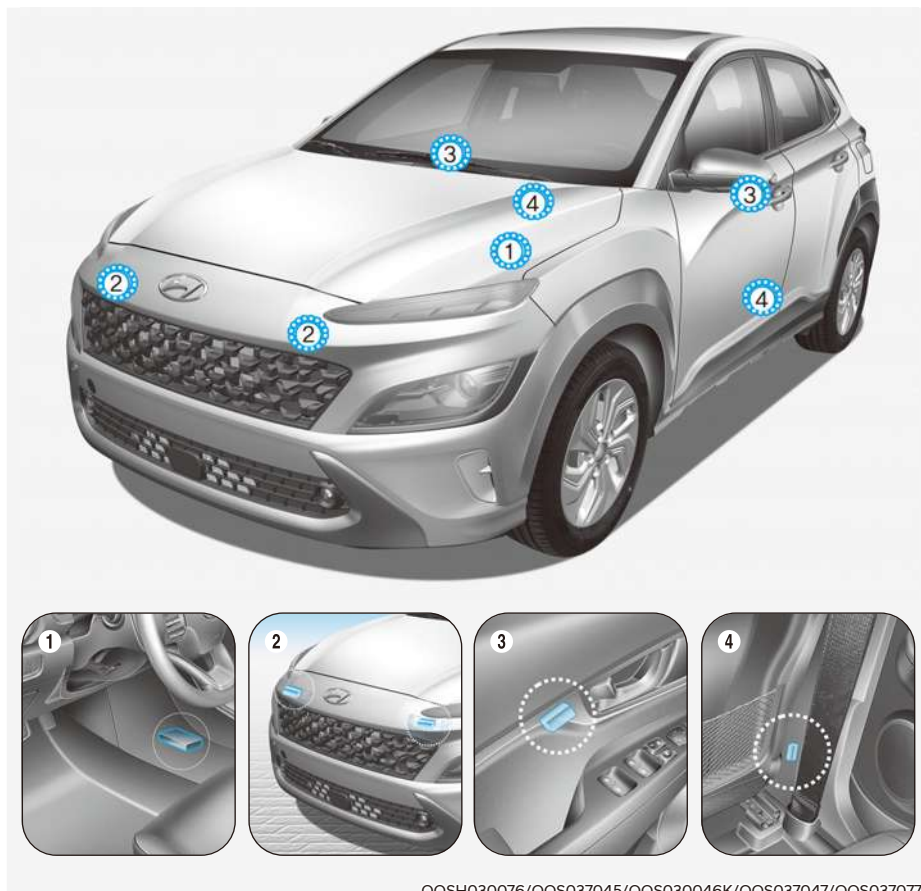

1. Papildomos apsaugos sistemos (SRS) valdymo modulis
2. Priekinio smūgio jutiklis (Priekinės durys)
3. Šoninio slėgio jutiklis (Priekyje)*
4. Šoninio smūgio jutiklis (Gale)*

*: jeigu yra

Saugos pagalvių išsiskleidimo sąlygos



Priekinės saugos pagalvės

Priekinės saugos pagalvės išsiskleidžia priekinio smūgio metu, priklausomai nuo smūgio stiprumo.



Šoninės ir užuolaidinės saugos pagalvės

Šoninės saugos pagalvės ir užuolaidinės saugos pagalvės išsiskleidžia, kai šoninio smūgio jutikliai aptinka smūgį, priklausomai nuo jo stiprumo.

Nors vairuotojo ir priekyje sėdinčio keleivio saugos pagalvės išsiskleidžia tik priekinio susidūrimo metu, jos taip pat gali išsiskleisti ir per kitokius susidūrimus, jei priekinio smūgio jutikliai nustato, kad smūgis yra pakankamai stiprus. Šoninės ir užuolaidinės saugos pagalvės skirtos išsiskleisti tik šoninio susidūrimo metu, tačiau jos taip pat gali išsiskleisti ir per kitokius susidūrimus, jei šoninio smūgio jutikliai nustato, kad smūgis yra pakankamai stiprus.

Be to, šoninės ir užuolaidinės saugos pagalvės išsiskleis, jei jutiklis nustatys, kad automobilis verčiasi.

Jei automobilio važiuoklė siūbuoja nuo kelio nelygumų ar duobėtų kelių, saugos pagalvės gali išsiskleisti. Remontuojamais keliais ar automobilių eismui nepritaikytais paviršiais važiuokite atsargiai, kad netyčia neišsiskleistų saugos pagalvės.

Sąlygos, kurioms esant saugos pagalvės neišsiskleis



Jei automobilis susiduria važiuodamas nedideliu greičiu, saugos pagalvės gali neišsiskleisti. Saugos pagalvės neišsiskleis, kadangi tokių susidūrimų metu pakanka apsaugos, kurią suteikia saugos diržai.



Priekinės pagalvės neturi išsiskleisti smūgio į automobilio galą metu, kadangi smūgio jėgos veikiami keleiviai lošiasi atgal. Tokiu atveju išsiskleidusios saugos pagalvės nesuteiks jokios papildomos apsaugos.



Priekinės pagalvės gali neišsiskleisti smūgio į šoną metu, kadangi keleiviai juda šoninio smūgio kryptimi, tad išsiskleidusi priekinė pagalvė papildomos apsaugos nesuteiks.

Vis dėlto šoninės ir užuolaidinės saugos pagalvės gali išsiskleisti, priklausomai nuo smūgio stiprumo.



©OSH039060L

Automobiliui patyrus smūgį į kampa, smūgio jėgos veikiami keleiviai gali pasvirti tokia kryptimi, kur saugos pagalvės nesuteiks papildomos apsaugos, tad smūgio jutikliai gali neduoti saugos pagalvėms signalo išsiskleisti.

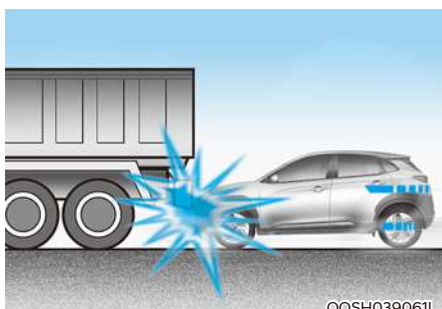

©OSH039061L

Dažnai prieš pat smūgį vairuotojai staigiai stabdo. Staigiai stabdant, automobilio priekinė dalis nusileidžia ir automobilis palenda po aukštesnę važiuoklę turinčia transporto priemone. Tokioje situacijoje saugos pagalvės gali neišsiskleisti, kadangi dėl tokio palindimo gali žymiai pasikeisti jutiklių aptinkamos lėtėjimo jėgos.

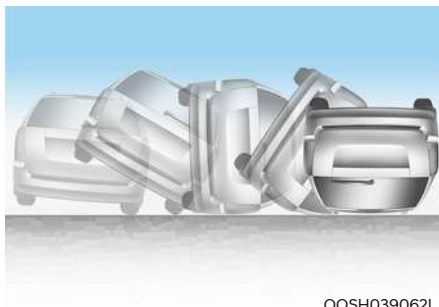

©OSH039062L

Priekinės saugos pagalvės gali neišsiskleisti automobiliui verčiantis, kadangi išsiskleidusios pagalvės neapsaugos automobilio keleivių.

i Informacija

Šoninės ir užuolaidinės saugos pagalvės gali išsiskleisti, jei jutiklis nustatys, kad automobilis verčiasi.



©OSH030054L

Saugos pagalvės gali neišsiskleisti, jei automobilis atsitrenkia į tokias kliūtis, kaip elektros stulpai ar medžiai, kai smūgio vieta sukoncentruota ir susidūrimo energiją sugeria automobilio konstrukcijos elementai.

Papildomos apsaugos sistemos SRS priežiūra

Papildomos apsaugos sistemai nereikalinga jokia priežiūra, ir joje nėra tokių dalių, kurias saugiai galėtumėte remontuoti patys. Jei užvedimo jungiklį įjungus į padėtį ON neužsidega SRS saugos pagalvės įspėjamoji lemputė arba ji dega visą laiką, nedelsdami kreipkitės į įgaliotąjį HYUNDAI atstovą, kad patikrintų sistemą.

Rekomenduojama, kad bet kokius papildomos apsaugos sistemos (SRS) remonto darbus: jos išėmimą, montavimą, taisymą ar bet kokį vairo remontą, atliktų įgaliotasis HYUNDAI atstovas. Netinkamai tvarkydami papildomą apsaugos sistemą galite sunkiai susižaloti.



ĮSPĖJIMAS

Norėdami sumažinti sunkaus ar net mirtino sužalojimo pavojų, imkitės tokių atsargumo priemonių:

- **Nebandykite keisti ar atjungti papildomos apsaugos sistemos sudedamųjų dalių ar laidų, įskaitant bet kokių emblemų klijavimą ant pagalvių dangtelių ar kėbulo konstrukcijos keitimą.**
- **Nedėkite jokių daiktų ant (šalia) saugos pagalvių ant vairo, prietaisų skydelio ir skydelio virš pirštinių dėtuvės priešais priekyje sėdintį keleivį.**
- **Saugos pagalvių dangtelius valykite gėlu vandeniu sudrėkinta minkšta šluoste. Tirpikliai ar valikliai gali neigiamai paveikti saugos pagalvių dangtelius ir tinkamą sistemos veikimą.**
- **Rekomenduojama, kad išsiskleidusias saugos pagalves keistų įgaliotasis HYUNDAI atstovas.**
- **Jei saugos pagalvių sistemos elementus reikia utilizuoti arba jei automobilį reikia atiduoti perdurbėjams, būtina imtis tam tikrų atsargumo priemonių. Rekomenduojama pasitarti su įgaliotuoju HYUNDAI atstovu. Nesiimdami šių atsargumo priemonių rizikuojate susižaloti.**

Papildomi įspėjimai dėl saugos

Automobiliui važiuojant, keleiviams negalima išlipti ar keistis vietomis. Per eismo įvykį ar staigiai stabdant saugos diržų neprisisegęs keleivis gali atsitrenkti į automobilio konstrukcijos elementus, į kitus keleivius arba iškristi iš automobilio.

Nekabinkite ir nesekite jokių priedų ant saugos diržų. Nuo prietaisų, kurie, kaip teigiama, suteikia daugiau komforto keleiviui arba nespaudžia kūno, saugos diržų teikiama apsauga gali pablogėti, ir padidės sunkaus kūno sužalojimo tikimybė per eismo įvykį.

Nekeiskite priekinių sėdynių konstrukcijos. Perdarytos priekinės sėdynės gali trukdyti papildomos apsaugos sistemos jutikliams ar šoninėms saugos pagalvėms.

Nedėkite daiktų po priekinėmis sėdynėmis. Po priekinėmis sėdynėmis padėti daiktai gali trukdyti papildomos apsaugos sistemos jutikliams arba išvedžiotiems laidams.

Netrankykite durų. Trankant duris, kai užvedimo jungiklis įjungtas į padėtį ON, gali išsiskleisti saugos pagalvės.

Papildoma įranga ir pakeitimai automobilyje su saugos pagalvėmis

Jei pakeisite automobilio rėmą, buferius, priekio ar šono metalines detales ar važiuoklės aukštį, tokie pakeitimai gali neigiamai paveikti automobilio saugos pagalvių sistemą.

Saugos pagalvių įspėjamosios etiketės

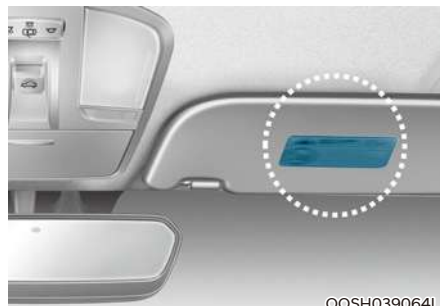

OOSH039064L

Apie saugos pagalves įspėjantys lipdukai atkreipia vairuotojo ir keleivių dėmesį į galimą pavojų, kurį kelia saugos pagalvių sistema.

Perskaitykite visą šiame naudotojo vadove pateikiamą informaciją apie jūsų automobilyje įmontuotas saugos pagalves.

4. Prietaisų skydelis

Prietaisų skydelis.....	4-4
Prietaisų skydelio valdymas	4-5
Prietaiso skydelio apšvietimas	4-5
Skalės ir matuokliai	4-5
Spidometras.....	4-5
Galios indikatorius	4-6
Degalų lygio rodiklis	4-6
Hibridinio akumuliatoriaus įkrovos būklės SOC (angl. State of Charge) indikatorius.....	4-7
Lauko temperatūros matuoklis.....	4-8
Odometras.....	4-8
Nuvažiuojamas atstumas	4-8
Pavarų dėžės su dviguba sankaba pavaros indikatorius	4-9
Pavarų dėžės su dviguba sankaba pavarų pavaros indikatorius.....	4-10
Įspėjimo ir indikatorių lemputės	4-10
Saugos diržų įspėjamoji lemputė.....	4-10
Saugos pagalvės įspėjamoji lemputė.....	4-10
Stovėjimo stabdžio ir stabdžių skysčio įspėjamoji lemputė	4-11
Regeneracinio stabdžio įspėjamoji lemputė.....	4-12
Stabdžių antiblokavimo sistemos (ABS) įspėjamoji lemputė	4-12
Elektroninės stabdymo jėgos paskirstymo (EBD) sistemos įspėjamoji lemputė....	4-12
Elektrinio vairo stiprintuvo (EPS) įspėjamoji lemputė	4-13
Automatinio stabdymo įkalnėje indikatorius	4-13
Trikties įspėjamoji lemputė (MIL).....	4-14
Elektroninio stovėjimo stabdžio (EPB) įspėjamoji lemputė	4-14
Įkrovimo sistemos įspėjamoji lemputė	4-14
Variklio alyvos slėgio įspėjamoji lemputė	4-15
Variklio alyvos lygio įspėjamoji lemputė	4-15
Techninės priežiūros įspėjamoji lemputė.....	4-16
Išmetamosios sistemos (GPF) įspėjamoji lemputė	4-16
Pagrindinė įspėjamoji lemputė.....	4-17
Žemo padangų slėgio įspėjamoji lemputė.....	4-17
Apsaugos nuo priekinio susidūrimo (FCA) įspėjamoji lemputė.....	4-18
Eismo juostos saugos indikatorius	4-18
Priekinių LED žibintų įspėjamoji lemputė	4-18
Apledėjusio kelio įspėjamoji lemputė.....	4-19
Parengties indikatorius.....	4-19
EV režimo indikatorius.....	4-19
Elektroninės stabilumo kontrolės sistemos (ESC) indikatorius	4-19
Elektroninės stabilumo kontrolės sistemos (ESC) išjungimo (OFF) indikatorius ...	4-20
Imobilizatoriaus indikatorius (be išmaniojo rakto)	4-20
Imobilizatoriaus indikatorius (su išmaniuoju raktu).....	4-20

Posūkio signalo indikatorius.....	4-21
Tolimųjų šviesų žibintų indikatorius.....	4-21
Artimųjų šviesų žibintų indikatorius	4-21
Ijungtų žibintų indikatorius	4-21
Priekinių rūko žibintų indikatorius	4-21
Galinių rūko žibintų indikatorius	4-21
Pagalbinės tolimųjų šviesų valdymo sistemos (HBA) indikatorius.....	4-21
AUTO HOLD indikatorius	4-22
Priekinių LED žibintų įspėjamoji lemputė	4-22
LCD ekrano pranešimai.....	4-23
„Shift to P to start engine“ (perjunkite į P, norėdami užvesti variklį) (su išmaniojo rakto sistema)	4-23
„Shift to P“ (perjunkite į P) (su išmaniojo rakto sistema)	4-23
„Low key battery“ (išsikrovęs rakto maitinimo elementas) (su išmaniojo rakto sistema)	4-23
„Press START button while turning wheel“ (paspauskite užvedimo mygtuką sukdami vairą) (su išmaniojo rakto sistema)	4-23
„Check steering wheel lock system“ (patikrinkite vairo užrakinimo sistemą) (su išmaniojo rakto sistema)	4-23
„Press brake pedal to start engine“ (paspauskite stabdžių pedalą, norėdami užvesti variklį) (su išmaniojo rakto sistema).....	4-23
„Key not in vehicle“ (rakto nėra automobilyje) (su išmaniojo rakto sistema)	4-23
„Key not detected“ (raktas neaptiktas) (su išmaniojo rakto sistema)	4-23
„Press START button again“ (paspauskite užvedimo mygtuką dar kartą) (su išmaniojo rakto sistema)	4-23
„Press START button with key“ (paspauskite užvedimo mygtuką su raktu) (su išmaniojo rakto sistema)	4-24
„Check BRAKE SWITCH fuse“ (patikrinkite stabdžių jungiklio saugiklį) (su išmaniojo rakto sistema)	4-24
„12V battery discharging due to additional electrical devices“ (12 V akumuliatorius išsikrauna dėl papildomų elektrinių įrenginių).....	4-24
Neuždarytos durys, variklio dangtis, bagažinės dangtis.....	4-24
Neuždarytas stoglangis	4-25
„Low Pressure“ (žemas slėgis)	4-25
Žibintų režimas.....	4-25
Valytuvai	4-25
„Low washer fluid“ (mažai langų plovimo skysčio).....	4-26
„Low fuel“ (mažai degalų).....	4-26
„Engine has overheated“ (variklis perkaito).....	4-26
„Check exhaust system“ (patikrinkite išmetimo sistemą)	4-26
„Check headlight“ (patikrinkite priekinius žibintus).....	4-26

4. Prietaisų skydelis

„Check turn signal“ (patikrinkite posūkio signalą)	4-26
„Check brake light“ (patikrinkite stabdžių žibintus)	4-26
„Check fog light“ (patikrinkite rūko žibintus).....	4-26
„Check cornering lamp“ (patikrinkite posūkių apšvietimo žibintus).....	4-27
„Check headlamp LED“ (patikrinkite priekinių žibintų LED).....	4-27
„Check Active Air Flap system“ (patikrinkite aktyviosios oro sklendės sistemą)	4-27
„Ready to start driving“ (Pasirengęs pradėti važiuoti)	4-27
„Check regenerative brakes“ (Patikrinkite regeneracinius stabdžius)	4-27
„Stop vehicle and check brakes“ (Sustabdykite automobilį ir patikrinkite stabdžius)	4-27
„Check Hybrid system“ (patikrinkite hibridinę sistemą)	4-27
„Stop safely and check Hybrid system“ (saugiai sustokite ir patikrinkite hibridinę sistemą)	4-28
„Check Hybrid system“ (patikrinkite hibridinę sistemą). „Do not start engine“ (neužveskite variklio)	4-28
„Stop safely and check power supply“ (Saugiai sustokite ir patikrinkite energijos tiekimą).....	4-28
„Check virtual engine sound system“ (Patikrinkite virtualiąją variklio garso sistemą)	4-28
„Refuel to prevent Hybrid battery damage“ (Papildykite degalų, kad nebūtų sugadintas hibridinis akumulatorius)	4-28
„Refill inverter coolant“ (Papildykite inverterio aušalo).....	4-28
„Park with engine On to charge battery“ (Sustokite su užvestu varikliu, kad įkrautumėte akumuliatorių)	4-28
„Start engine to avoid battery discharge“ (Užveskite variklį, kad neišsikrautų akumulatorius)	4-28
LCD ekranas	4-29
LCD ekrano valdymas	4-29
LCD ekrano režimai	4-30
Kelionės kompiuterio režimas.....	4-31
Nuoseklios navigacijos (TBT) režimas	4-31
„Driving assist“ (važiavimo pagalbos) režimas	4-31
Pagrindinių įspėjimų režimas	4-32
Naudotojo nuostatų režimas.....	4-33
Kelionės kompiuteris	4-41
Kelionės režimai	4-41
Degalų sąnaudos	4-41
Suvestinės informacijos rodymas.....	4-42
Važiavimo informacijos rodymas.....	4-43
Skaitmeninis spidometras.....	4-43
Energijos tėkmė	4-43

PRIETAISŲ SKYDELIS

- Įprastinis skydelis (A tipas)



- LCD ekranas per visą skydelį (B tipas)

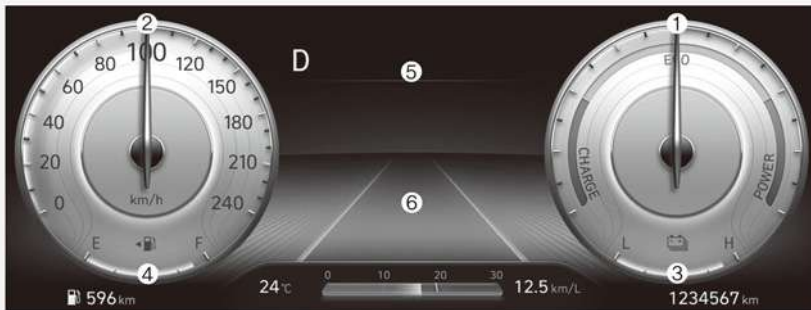

Jūsų automobilio prietaisų skydelis gali skirtis nuo parodytų iliustracijoje. Išsamesnės informacijos žr. šios dalies skyriuje „Rodikliai ir matuokliai“.

OOSH040002 / ONX4H040002

1. Galios indikatorius
2. Spidometras
3. Akumulatoriaus įkrovos būklės SOC indikatorius
4. Degalų lygio rodiklis
5. Įspėjimo ir indikatorių lemputės
6. LCD ekranas (su kelionės kompiuteriu)

Prietaisų skydelio valdymas

Prietaiso skydelio apšvietimas (jeigu yra)



©OSH040003

Kai dega automobilio stovėjimo arba priekiniai žibintai, paspaudę apšvietimo valdymo mygtuką sureguliuokite prietaisų skydelio apšvietimo ryškumą.

Paspaudus apšvietimo valdymo mygtuką taip pat reguliuojamas salono jungiklių apšvietimo intensyvumas.



ĮSPĖJIMAS

Niekada nereguliuokite prietaisų skydelio važiuodami. Galite nesuvaldyti automobilio, sukelti eismo įvykį ir sunkiai ar net mirtinai sužaloti žmones arba sugadinti automobilį.



OCN7040019L

- Rodomas prietaisų skydelio apšvietimo ryškumas.
- Pasiekus didžiausią arba mažiausią ryškumo lygį, pasigirs įspėjamasis signalas.

Skalės ir matuokliai

Spidometras

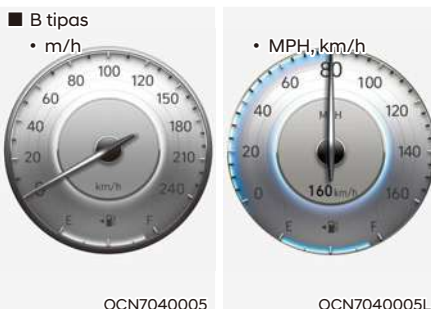
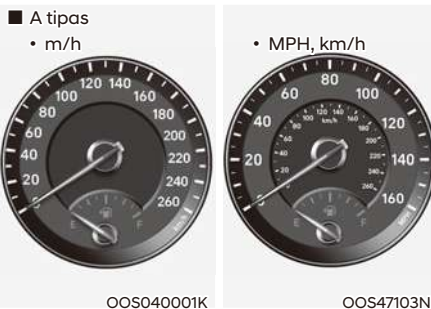

Spidometras sukalibruotas rodyti automobilio greitį kilometrais per valandą (km/h) ir (arba) myliomis per valandą (mph).

Galios indikatorius

■ A tipas



OOSH049007L

■ B tipas



OOSH040046L

Galios indikatorius rodo, ar esamomis važiavimo sąlygomis ekonomiškai naudojami degalai.

- CHARGE (Įkrovimas): rodo, kad automobilio pagaminta energija konvertuojama į elektros energiją. (Regeneruota energija)
- ECO (ekonomiškas važiavimas): rodo, kad automobiliu važiuojama ekonomiškai.
- POWER (galia): rodo, kad automobilio galia viršija ekonomiško važiavimo diapazoną.

i Informacija

Priklausomai nuo galios indikatoriaus srities, įsijungia arba išsijungia „EV“ indikatorius.

- „EV“ indikatorius įjungtas: automobilį varo elektrinis variklis arba benzininis variklis išjungtas.
- „EV“ indikatorius išjungtas: automobilį varo benzininis variklis.

Degalų lygio rodiklis

■ A tipas



OOSH049008L

■ B tipas



OCN7040011L

Degalų lygio rodiklis rodo apytikslį degalų kiekį bake.

i Informacija

- Degalų bako talpa nurodyta 2 dalyje.
- Degalų lygio rodiklį papildo žemo degalų lygio įspėjamoji lemputė, kuri užsidega, kai degalų bakas beveik ištuštėja.
- Įkalnėse ar nuokalnėse degalų lygio rodiklis gali svyruoti arba gali užsidegti įspėjamoji lemputė, kadangi degalai bake juda.

⚠ ĮSPĖJIMAS

Pasibaigus degalams, gali kilti pavojus automobilio keleiviams.

Užsidegus įspėjamajai lemputei arba matuoklio rodyklei priartėjus prie „0“ lygio, turite kuo skubiau sustoti ir įsipilti degalų.

PASTABA

Stenkitės nevažiuoti su apytuščiu degalų baku. Pasibaigus degalams variklyje, gali prasidėti uždegimo pertrūkiai, kurie gali sugadinti katalizatorių.

Hibridinio akumulatoriaus įkrovos būklės SOC (angl. State of Charge) indikatorius



OOSH049010L



OOSH040047L

Šis indikatorius rodo likusią hibridinio akumulatoriaus energiją. Jeigu įkrova yra arti 0 lygio, automobilis automatiškai užveda variklį, kad įkrautų akumuliatorių.

Vis dėlto jeigu techninės priežiūros indikatorius (⚠) arba trikties įspėjamoji lemputė (MIL) (⚡) užsidega, kai akumulatoriaus įkrovos būklės indikatorius yra arti 0 lygio, rekomenduojama, kad automobilį patikrintų įgaliotasis HYUNDAI atstovas.

PASTABA

Niekada nebandykite paleisti automobilio, jeigu degalų bakas yra tuščias. Esant tokiai situacijai valiklis negali įkrauti hibridinės sistemos aukštosios įtampos akumuliatoriaus. Jeigu bandote paleisti automobilį kai kuro bakas yra tuščias, aukštosios įtampos akumuliatorius išsikraus ir bus sugadintas.

Lauko temperatūros matuoklis

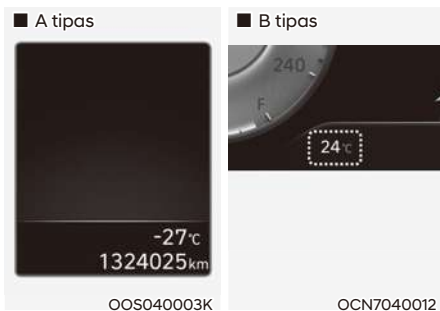

Šis rodiklis rodo esamą lauko oro temperatūrą 1 °C (1 °F) tikslumu.

Atkreipkite dėmesį, kad LCD ekrane rodoma temperatūra gali nesikeisti taip sparčiai, kaip lauko temperatūra (temperatūros pokytis bus šiek tiek vėluos).

Temperatūros matavimo vienetus galima pakeisti (iš °C į °F arba atvirkščiai) skydelyje naudotojo nuostatų režimu:

- Eikite į „User settings“ (naudotojo nuostatos) → „Other“ (Kita) → „Temperature unit“ (temperatūros vienetai).

Be to, automobiliuose su automatine klimato kontrolės sistema galite:

- Laikydami nuspaudę OFF mygtuką, 3 sekundes ar ilgiau spauskite AUTO mygtuką.

Pasikeis temperatūros matavimo vienetai prietaisų skydelyje ir klimato kontrolės sistemoje.

Odometras

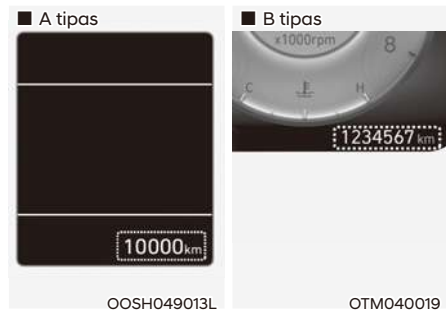

Odometras rodo bendrą nuvažiuotą atstumą, ir juo reikėtų naudotis nustatant terminą, kada būtina atlikti periodinę techninę priežiūrą.

Nuvažiuojamas atstumas

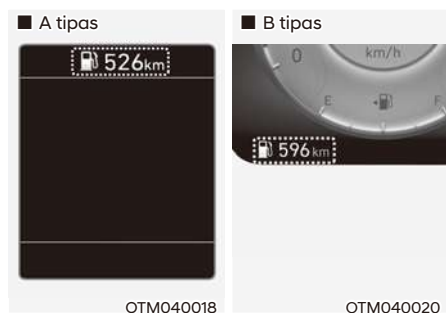

- Šis režimas rodo apskaičiuotą atstumą, kurį galima nuvažiuoti su bake likusiais degalais.
- Jei apskaičiuotas atstumas yra mažesnis nei 1 km (1 mylia), kelionės kompiuteryje vietoj nuvažiuojamo atstumo bus rodoma „...“.

i Informacija

- Jei automobilis stovi nelygiai arba buvo atjungtas akumuliatorius, nuvažiuojamo atstumo funkcija gali tinkamai neveikti.
- Rodomas nuvažiuojamas atstumas gali skirtis nuo faktinio, nes jis apskaičiuojamas pagal einamąsias važiavimo sąlygas.
- Įpylus mažiau nei 6 litrus degalų, kelionės kompiuteris gali neužfiksuoti tokio papildomo kiekio.
- Apskaičiuotas nuvažiuojamas atstumas gali gerokai svyruoti, nes jis priklauso nuo važiavimo sąlygų, vairavimo įpročių ir automobilio būklės.

Pavarų dėžės su dviguba sankaba pavarų indikatorius

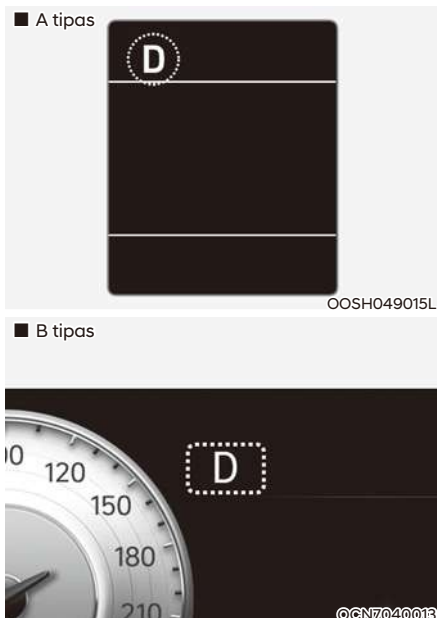

Šis indikatorius parodo, kuri pavarų svirties padėtis yra pasirinkta.

- Stovi P
- Atgalinė eiga: R (D)
- Neutrali: N
- Pavara: D
- Rankinis pavarų perjungimo režimas: D1, D2, D3, D4, D5, D6, D7

Pavarų dėžės su dviguba sankaba pavaros indikatorius (Europai, jeigu yra)

■ A tipas

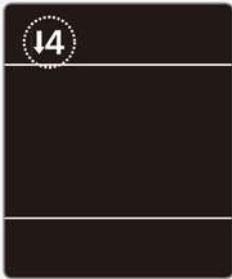

OOSH049016L

■ B tipas



©GN7040014

Rankiniu pavarų perjungimo režimu šis indikatorius informuoja, kokia pavana rekomenduojama važiuoti norint taupyti degalus.

- Pavarų dėžės su dviguba sankaba pavaros indikatorius
 - Įjungti aukštesnę pavarą: ▲2, ▲3, ▲4, ▲5, ▲6, ▲7
 - Įjungti žemesnę pavarą: ▼1, ▼2, ▼3, ▼4, ▼5, ▲6

Pavyzdžiui

▲3 : rodo, kad rekomenduojama įjungti aukštesnę 3-ią pavarą (tuo metu įjungta 2 arba 1 pavana).

▼3 : rodo, kad rekomenduojama įjungti žemesnę 3-ią pavarą (tuo metu įjungta 4, 5 arba 6 pavana).

Jei sistema tinkamai neveikia, indikatorius nerodomas.

Įspėjimo ir indikatorių lemputės

i Informacija

Patikrinkite, ar užvedus variklį užgeso visos įspėjamosios lemputės. Jei kuri nors lemputė vis dar dega, reikia atkreipti dėmesį į tą funkciją.

Saugos diržų įspėjamoji lemputė



Ši įspėjamoji lemputė informuoja vairuotoją, kad neprisegtas saugos diržas.

Išsamesnės informacijos žr. 3 dalies skyriuje „Saugos diržai“.

Saugos pagalvės įspėjamoji lemputė



Ši įspėjamoji lemputė užsidega:

- Kai užvedimo jungiklį pasukate į padėtį ON arba paspaudžiate variklio įjungimo / išjungimo mygtuką.
 - Saugos pagalvės lemputė būna įjungta maždaug 6 sekundes ir tada išsijungia, kai atliekamos visos patikros.
- Saugos pagalvės lemputė neužges, jeigu yra papildomos saugumo sistemos (SRS) saugos pagalvių triktis. Jeigu taip nutiktų, rekomenduojama, kad jūsų automobilį patikrintų įgaliotasis HYUNDAI atstovas.

Stovėjimo stabdžio ir stabdžių skysčio įspėjamoji lemputė



Ši įspėjamoji lemputė užsidega:

- Kai užvedimo jungiklį pasukate į padėtį ON arba paspaudžiate variklio įjungimo / išjungimo mygtuką.
 - Stovėjimo stabdžio lemputė dega apie 3 sekundes ir tada užgęsta išjungus stovėjimo stabdį.
- Kai įjungtas stovėjimo stabdys.
- Jeigu rezervuare yra per mažai stabdžių skysčio.
 - Jei stovėjimo stabdys yra išjungtas, tačiau įspėjamoji lemputė dega, tai reiškia, kad yra per mažai stabdžių skysčio.
- Kai neveikia regeneracinis stabdys.

Jeigu rezervuare yra per mažai stabdžių skysčio:

1. Atsargiai vairuokite iki artimiausios saugios vietos ir sustabdykite savo automobilį.
2. Išjungę variklį, nedelsdami patikrinkite stabdžių skysčio lygį ir įpilkite daugiau, jei reikia (**išsamesnės informacijos žr. 8 dalies skyriuje „Stabdžių skystis“**). Papildę stabdžių skysčio, patikrinkite, ar sandarūs visi stabdžių sistemos komponentai. Nevažiuokite automobiliu, jei aptinkama, kad stabdžių sistema nesandari, lieka degti įspėjamoji lemputė arba tinkamai neveikia stabdžiai. Rekomenduojama, kad jūsų transporto priemonę patikrintų įgaliotasis HYUNDAI atstovas.

Dviguba įstrižinio paskirstymo stabdymo sistema

Jūsų automobilyje sumontuota dviguba įstrižinio paskirstymo stabdymo sistema. Tai reiškia, kad sugedus vienai iš sistemų du ratai vis tiek bus stabdomi.

Kai veikia tik viena sistema, automobiliui sustabdyti stabdžių pedalą reikės nuspausti giliau ir stipriau.

Be to, veikiant tik vienai stabdžių sistemos daliai, automobilio stabdymo kelias bus ilgesnis.

Jei važiuojant sugenda stabdžiai, kai tik bus saugu – įjunkite žemesnę pavarą ir papildomai stabdykite varikliu.



ĮSPĖJIMAS

Stovėjimo stabdžio ir stabdžių skysčio įspėjamoji lemputė

Pavojinga važiuoti automobiliu, degant įspėjamajai lemputei. Jei stovėjimo stabdys yra išjungtas, tačiau stabdžių skysčio įspėjamoji lemputė dega, tai reiškia, kad yra per mažai stabdžių skysčio.

Jeigu taip nutiktų, rekomenduojama, kad jūsų automobilį patikrintų įgaliotasis HYUNDAI atstovas.

Regeneracinio stabdžio įspėjamoji lemputė



(yellow)

Ši įspėjamoji lemputė užsidega:

Kai neveikia regeneracinis stabdys arba netinkamai veikia stabdžiai. Dėl šios priežasties vienu metu būna įjungta stabdžių įspėjamoji lemputė (raudona) ir regeneracinio stabdžio įspėjamoji lemputė (geltona).

Jeigu taip nutiktų, vairuokite saugiai ir rekomenduojama, kad jūsų automobilį patikrintų įgaliotasis HYUNDAI atstovas.

Gali reikėti stipriau nei įprastai spausti stabdžių pedalą ir gali būti ilgesnis stabdymo kelias.

Stabdžių antiblokavimo sistemos (ABS) įspėjamoji lemputė



Ši įspėjamoji lemputė užsidega:

- Kai užvedimo jungiklį pasukate į padėtį ON arba paspaudžiate variklio įjungimo / išjungimo mygtuką.
 - ABS įspėjamoji lemputė dega maždaug 3 sekundes ir tada užgęsta.
- Kai įvyksta ABS sistemos triktis.

Atkreipkite dėmesį, kad hidraulinė stabdymo sistema veiks net jeigu yra ABS triktis.

Elektroninės stabdymo jėgos paskirstymo (EBD) sistemos įspėjamoji lemputė



Kai tuo pačiu metu dega ABS ir stovėjimo stabdžio įspėjamosios lemputės, tai gali reikšti problemą su elektronine stabdymo jėgos paskirstymo sistema.

Jeigu taip nutiktų, rekomenduojama, kad jūsų automobilį patikrintų įgaliotasis HYUNDAI atstovas.



ĮSPĖJIMAS

Elektroninės stabdymo jėgos paskirstymo (EBD) sistemos įspėjamoji lemputė

Kai kartu dega ABS ir stovėjimo stabdžio bei stabdžių skysčio įspėjamosios lemputės, stabdymo sistema tinkamai neveiks, todėl staigiai stabdydami galite patekti į netikėtą ir pavojingą situaciją. **Nevažiukite dideliu greičiu ir staigiai nestabdykite.**

Rekomenduojama, kad jūsų automobilį kuo skubiau patikrintų įgaliotasis HYUNDAI atstovas.

i Informacija – Elektroninės stabdymo jėgos paskirstymo (EBD) sistemos įspėjamoji lemputė

Jei dega ABS įspėjamoji lemputė arba kartu dega ABS ir stovėjimo stabdžio ir stabdžių skysčio įspėjamosios lemputės, spidometras, odometras ar kelionės matuoklis gali neveikti. Be to, gali degti EPS įspėjamoji lemputė, o vairui pasukti gali reikėti daugiau arba mažiau jėgos.

Jeigu taip nutiktų, rekomenduojama, kad automobilį kuo skubiau patikrintų įgaliotasis HYUNDAI atstovas.

Elektrinio vairo stiprintuvo (EPS) įspėjamoji lemputė



Ši įspėjamoji lemputė užsidega:

- Kai užvedimo jungiklį pasukate į padėtį ON arba paspaudžiate variklio įjungimo / išjungimo mygtuką.
 - Elektrinio vairo stiprintuvo įspėjamoji lemputė dega maždaug 3 sekundes ir tada užgęsta.
- Kai yra EPS sistemos triktis. Jeigu taip nutiktų, rekomenduojama, kad jūsų automobilį patikrintų įgaliotasis HYUNDAI atstovas.

Automatinio stabdymo įkalnėje indikatorius (jeigu yra)

AUTO HOLD

Šis indikatorius užsidega:

- [Baltas] Kai suaktyvinate automatinio stovėjimo stabdžio sistemą, paspausdami AUTO HOLD mygtuką.
- [Žalias] Kai visiškai sustabdote automobilį, paspausdami stabdžių pedalą, esant įjungtai automatinio stovėjimo stabdžio sistemai.
- [Geltonas] Kai yra automatinio stovėjimo stabdžio sistemos triktis.
- Tokiu atveju rekomenduojama, kad jūsų automobilį patikrintų įgaliotasis HYUNDAI atstovas.

Tokiu atveju rekomenduojama, kad jūsų automobilį patikrintų įgaliotasis HYUNDAI atstovas.

Išsamesnės informacijos rasite 6 skyriuje „Automatinio stovėjimo stabdžio sistema“.

Trikties įspėjamoji lemputė (MIL)



Šis indikatorius užsidega:

- Kai užvedimo jungiklį pasukate į padėtį ON arba paspaudžiate variklio įjungimo / išjungimo mygtuką.
 - Trikties įspėjamoji lemputė dega maždaug 3 sekundes ir tada užgęsta.
- Jeigu yra išmetamųjų dujų sistemos, variklio arba automobilio jėgos agregato triktis.

Jeigu taip nutiktų, rekomenduojama, kad jūsų automobilį patikrintų įgaliotasis HYUNDAI atstovas.

PASTABA

Važiuodami degant trikties įspėjamajai lemputei (MIL), galite sugadinti išmetamųjų dujų valdymo sistemą ir dėl to pablogės važiavimo kokybė ir (arba) automobilis sunaudos daugiau degalų.

PASTABA

Jei dega trikties įspėjamoji lemputė (MIL), gali būti sugedęs katalizatorius ir dėl to sumažėjusi variklio galia.

Jeigu taip nutiktų, rekomenduojama, kad automobilį kuo skubiau patikrintų įgaliotasis HYUNDAI atstovas.

Elektroninio stovėjimo stabdžio (EPB) įspėjamoji lemputė

EPB

Ši įspėjamoji lemputė užsidega:

- Kai užvedimo jungiklį pasukate į padėtį ON arba paspaudžiate variklio įjungimo / išjungimo mygtuką.
 - EPB įspėjamoji lemputė dega maždaug 3 sekundes ir tada užgęsta.
- Kai yra EPB sistemos triktis. Jeigu taip nutiktų, rekomenduojama, kad jūsų automobilį patikrintų įgaliotasis HYUNDAI atstovas.

i Informacija

Elektroninio stovėjimo stabdžio (EPB) įspėjamoji lemputė gali degti, jeigu dėl elektroninės stabilumo kontrolės sistemos (ESC) netinkamo veikimo užsidega ESC indikatorius (tai nėra EPB triktis).

Įkrovimo sistemos įspėjamoji lemputė



Ši įspėjamoji lemputė užsidega:

Kai veikiant varikliui neįkraunamas akumuliatorius. Nedelsdami išjunkite visus elektrinius priedus. Mėginkite nesinaudoti elektros įranga, pavyzdžiui, elektra valdomais langais. Neužgesinkite variklio.

Rekomenduojama, kad jūsų automobilį kuo skubiau patikrintų įgaliotasis HYUNDAI atstovas.

Variklio alyvos slėgio įspėjamoji lemputė



Ši įspėjamoji lemputė užsidega:
Jei žemas variklio alyvos slėgis.

Jei variklio alyvos slėgis yra žemas:

1. Atsargiai vairuokite iki artimiausios saugios vietos ir sustabdykite savo automobilį.
2. Išjunkite variklį ir patikrinkite variklio alyvos lygį (**išsamesnės informacijos žr. 2 dalies skyriuje „Variklio alyva“**). Jeigu lygis per žemas, įpilkite alyvos.

Jei, įpylus alyvos, įspėjamoji lemputė vis tiek dega arba jeigu neturite alyvos, rekomenduojama, kad jūsų automobilį kuo skubiau patikrintų įgaliotasis HYUNDAI atstovas.

PASTABA

- **Neišjungę variklio iš karto po to, kai užsidega variklio alyvos slėgio įspėjamoji lemputė, galite jį sugadinti.**
- **Jei varikliui dirbant įspėjamoji lemputė neužgesa, tai gali reikšti rimtą variklio gedimą ar triktį. Tokiu atveju:**
 1. Sustokite, kai tik bus saugu.
 2. Išjunkite variklį ir patikrinkite alyvos lygį. Jei alyvos lygis žemas, įpilkite alyvos iki reikiamo lygio.
 3. Vėl užveskite variklį. Jei, užvedus variklį, lemputė tebedega, iš karto išjunkite variklį. Jeigu taip nutiktų, rekomenduojama, kad jūsų automobilį patikrintų įgaliotasis HYUNDAI atstovas.

Variklio alyvos lygio įspėjamoji lemputė (jeigu yra)



Variklio alyvos lygio įspėjamoji lemputė užsidega, kai reikia patikrinti variklio alyvos lygį.

Jei užsidega įspėjamoji lemputė, kuo greičiau patikrinkite variklio alyvos lygį ir, jei reikia, įpilkite variklio alyvos.

Lėtai po truputį įpilkite rekomenduojamą alyvą į piltuvą. (Alyvos papildymo talpa: maždaug 0,6-1,0 l)

Naudokite tik specialią variklio alyvą. (Žr. “Rekomenduojami tepalai ir talpos” 2 skyriuje.)

Nepilkite per daug variklio alyvos. Įsitikinkite, kad alyvos lygis nėra aukščiau matuoklio žymos F (pilna).

i Informacija

- **Jei varikliui išilus nuvažiuojate maždaug 50 km ~100 km, įpylus variklio alyvos įspėjamoji lemputė užges.**
- **Per 10 sekundžių išjunkite ir vėl įjunkite degimą 3 kartus, įspėjamoji lemputė iškart užges. Tačiau, kai išjungiate įspėjamąją lemputę nepildami variklio alyvos, lemputė vėl išžižiebia nuvažius maždaug 50 ~ 100 km po to, kai variklis išyla.**

PASTABA

Jei lemputė nuolat dega įpylus variklio alyvos ir varikliui išilus nuvažius maždaug 50~100 km, rekomenduojame, kad sistemą patikrintų įgaliotasis HYUNDAI platintojas. Net jei ši lemputė neužsidega užvedus variklį, variklio alyvą reikia periodiškai tikrinti ir tiekti.

Techninės priežiūros įspėjamoji lemputė



Ši įspėjamoji lemputė užsidega:

- Kai užvedimo jungiklį pasukate į padėtį ON arba paspaudžiate variklio įjungimo / išjungimo mygtuką.
 - Techninės priežiūros lemputė būna įjungta maždaug 3 sekundes ir tada išsijungia, kai atliekamos visos patikros.
- Kai yra problemų su hibridinio automobilio valdymo sistema arba įranga.

Jeigu įspėjamoji lemputė lieka įjungta važiuojant arba neišsijungia paleidus automobilį, rekomenduojama, kad jūsų automobilį patikrintų įgaliotasis HYUNDAI atstovas.

Išmetamosios sistemos (GPF) įspėjamoji lemputė



- Ši įspėjamoji lemputė užsidega, kai pasiekiamas tam tikras susikaupusių suodžių kiekis:
- Kai užsidega ši įspėjamoji lemputė, ji gali užgesti pavažiavus automobiliu bent 80 km/h greičiu maždaug 30 minučių (aukštesne nei 3 pavara, 1500–4000 sūk./min).

Jei ši įspėjamoji lemputė vis tiek mirksi nepaisant atliktų aprašytų procedūrų (tuo pat metu ir LCD ekrane rodomas įspėjamasis pranešimas), rekomenduojama, kad GPF sistemą patikrintų įgaliotasis HYUNDAI atstovas.

PASTABA

Jei važiuosite toliau, kai mirksi GPF įspėjamoji lemputė, galite sugadinti GPF sistemą ir gali išaugti degalų sąnaudos.

Pagrindinė įspėjamoji lemputė



Ši įspėjamoji lemputė užsidega:

Kai yra toliau išvardytų sistemų triktis:

- LED priekinių žibintų triktis (jeigu yra)
- Apsaugos nuo priekinio susidūrimo sistemos triktis (jeigu yra)
- Užblokuotas apsaugos nuo priekinio susidūrimo sistemos radaras (jeigu yra)
- Aklosios zonos stebėjimo sistemos triktis (jeigu yra)
- Užblokuotas aklosios zonos stebėjimo radaras (jeigu yra)
- Išmaniojo pastovaus greičio palaikymo sistema su „Stop & Go“ triktis (jeigu yra)
- Užblokuotas išmaniojo pastovaus greičio palaikymo sistema su „Stop & Go“ radaras (jeigu yra)
- Lempos triktis
- Išmaniosios tolimųjų šviesų valdymo sistemos triktis (jeigu yra)
- Padangų slėgio stebėjimo sistemos (TPMS) triktis

Norėdami tiksliau identifikuoti įspėjimą, žiūrėkite į LCD ekraną.

Žemo padangų slėgio įspėjamoji lemputė



Ši įspėjamoji lemputė užsidega:

- Kai užvedimo jungiklį pasukate į padėtį ON arba paspaudžiate variklio įjungimo / išjungimo mygtuką.
 - Žemo padangų slėgio įspėjamoji lemputė dega maždaug 3 sekundes ir tada užgęsta.
- Jei oro slėgis vienoje ar keliose padangose yra per mažas. (Tokių padangų vietos rodomos LCD ekrane.)

Išsamesnės informacijos žr. 7 dalies skyriuje „Padangų slėgio stebėjimo sistema (TPMS)“.

Ši įspėjamoji lemputė mirksės apie 60 sekundžių, po to degs pastoviai arba mirksės maždaug kas 3 sekundes:

Kai yra TPMS triktis.

Jeigu taip nutiktų, rekomenduojama, kad automobilį kuo skubiau patikrintų įgaliotasis HYUNDAI atstovas.

Išsamesnės informacijos žr. 7 dalies skyriuje „Padangų slėgio stebėjimo sistema (TPMS)“.



ĮSPĖJIMAS

Saugus sustojimas

- TPMS negali įspėti apie rimtą ir staigų padangos gedimą dėl išorinių veiksnių.
- Jei pajutote, kad automobilis nestabilus, nedelsdami atitraukite pėdą nuo akceleratoriaus pedalo, palaiptams lengvai spauskite stabdžių pedalą ir važiuokite į saugią sustoti vietą šalikelėje.

Apsaugos nuo priekinio susidūrimo (FCA) įspėjamoji lemputė (jeigu yra)



Ši įspėjamoji lemputė užsidega:

- Kai užvedimo jungiklį pasukate į padėtį ON arba paspaudžiate variklio įjungimo / išjungimo mygtuką.
 - FCA įspėjamoji lemputė dega maždaug 3 sekundes ir tada užgęsta.
- Kai yra FCA sistemos triktis.

Jeigu taip nutiktų, rekomenduojama, kad jūsų automobilį patikrintų įgaliotasis HYUNDAI atstovas.

Išsamesnės informacijos žr. 6 dalies skyriuje „Apsaugos nuo priekinio susidūrimo (FCA) sistema“.

Eismo juostos saugos indikatorius (jeigu yra)



Šis indikatorius užsidega:

- [Žalias] kai funkcijos veikimo sąlygos yra tinkamos.
- [Baltas] kai funkcijos veikimo sąlygos yra netinkamos.
- [Geltonas] Kai yra eismo juostos palaikymo sistemos triktis.

Tokiu atveju rekomenduojama, kad jūsų automobilį patikrintų įgaliotasis HYUNDAI atstovas.

Išsamesnės informacijos žr. 7 dalies skyriuje „Važiavimo eismo juosta pagalbos sistema (LKA)“.

Priekinių LED žibintų įspėjamoji lemputė (jeigu yra)



Ši įspėjamoji lemputė užsidega:

- Kai užvedimo jungiklį pasukate į padėtį ON arba paspaudžiate variklio įjungimo / išjungimo mygtuką.
 - Priekinių LED žibintų įspėjamoji lemputė dega maždaug 3 sekundes ir tada užgęsta.
- Kai yra priekinių LED žibintų triktis.
Jeigu taip nutiktų, automobilį turi patikrinti įgaliotasis HYUNDAI atstovas.

Ši įspėjamoji lemputė mirksi:

Kai yra su priekiniais LED žibintais susijusios dalies triktis.

Jeigu taip nutiktų, rekomenduojama, kad jūsų automobilį patikrintų įgaliotasis HYUNDAI atstovas.

PASTABA

Nuolatos važiuojant su užsidegusia arba mirksinčia priekinių LED žibintų įspėjamoja lempute gali sutrumpėti priekinių LED žibintų veikimo laikas.

Apledėjusio kelio įspėjamoji lemputė (jeigu yra)

Ši įspėjamoji lemputė praneša vairuotojui, kai kelias gali būti apledėjęs.

Kai lauko temperatūros matuoklis rodo žemesnę nei 4 °C (40 °F) temperatūrą, mirksi ir po to užsidega apledėjusio kelio įspėjamoji lemputė ir lauko temperatūros rodiklis. Be to, 1 kartą skamba įspėjamasis garsinis signalas.

Skydelio LCD ekrano naudotojo nuostatų režimu galite suaktyvinti arba išjungti įspėjimo apie apledėjusį kelią funkciją.

**Informacija**

Jei apledėjusio kelio įspėjamoji lemputė užsidega važiuojant, vairuokite dėmesingiau ir atsargiau, neviršykite greičio, venkite staigaus greitėjimo ir stabdymo, staigaus manevravimo ir pan.

Parengties indikatorius**Šis indikatorius užsidega:**

Kai automobilis yra pasirengęs važiuoti.

- Įjungtas: galima važiuoti, kaip įprasta.
- Išjungtas: negalima važiuoti kaip įprastai arba yra problemų.
- Mirksi: avarinis važiavimas.

Jeigu parengties indikatorius išjungtas arba mirksi, yra su sistema susijusių problemų. Jeigu taip nutiktų, rekomenduojama, kad jūsų automobilį patikrintų įgaliotasis HYUNDAI atstovas.

EV režimo indikatorius**Šis indikatorius užsidega:**

Kai automobilį varo elektrinis variklis.

Elektroninės stabilumo kontrolės sistemos (ESC) indikatorius**Šis indikatorius užsidega:**

- Kai užvedimo jungiklį pasukate į padėtį ON arba paspaudžiate variklio įjungimo / išjungimo mygtuką.
 - Elektroninės stabilumo kontrolės sistemos indikatorius dega maždaug 3 sekundes ir tada užgęsta.
- Kai yra ESC sistemos triktis.

Jeigu taip nutiktų, rekomenduojama, kad jūsų automobilį patikrintų įgaliotasis HYUNDAI atstovas.

Šis indikatorius mirksi:

Kai veikia ESC sistema.

Išsamesnės informacijos žr. 6 dalies skyriuje „Elektroninė stabilumo kontrolės sistema (ESC)“.

Elektroninės stabilumo kontrolės sistemos (ESC) išjungimo (OFF) indikatorius 

Šis indikatorius užsidega:

- Kai užvedimo jungiklį pasukate į padėtį ON arba paspaudžiate variklio įjungimo / išjungimo mygtuką.
 - ESC OFF indikatorius dega maždaug 3 sekundes ir tada užgęsta.
- Kai išjungiate ESC sistemą, paspaudę ESC OFF mygtuką.

Išsamesnės informacijos žr. 6 dalies skyriuje „Elektroninė stabilumo kontrolės sistema (ESC)“.

Imobilizatoriaus indikatorius (be išmaniojo rakto) (jeigu yra) 

Šis indikatorius užsidega:

Kai automobilis aptinka imobilizatorių rakte, užvedimo jungiklį nustačius į padėtį ON.

- Dabar galima užvesti variklį.
- Užvedus variklį, indikatorius užgęsta.

Šis indikatorius mirksi:

Kai yra imobilizatoriaus sistemos triktis.

Jeigu taip nutiktų, rekomenduojama, kad jūsų automobilį patikrintų įgaliotasis HYUNDAI atstovas.

Imobilizatoriaus indikatorius (su išmaniuoju raktu) (jeigu yra) 

Šis indikatorius dega apie 30 sekundžių:

Kai sistema automobilyje aptinka išmanųjį raktą, variklio įjungimo / išjungimo mygtuką įjungus į padėtį ACC arba ON.

- Kai raktas aptinkamas, galima užvesti variklį.
- Užvedus variklį, indikatorius užgęsta.

Šis indikatorius mirksi keletą sekundžių:

Jei išmaniojo rakto nėra automobilyje.

- Tokiu atveju variklio užvesti negalima.

Šis indikatorius dega apie 2 sekundes ir užgęsta:

Jei išmanusis raktas yra automobilyje ir variklio įjungimo / išjungimo mygtukas įjungtas, tačiau sistema neaptinka išmaniojo rakto.

Jeigu taip nutiktų, rekomenduojama, kad jūsų automobilį patikrintų įgaliotasis HYUNDAI atstovas.

Šis indikatorius mirksi:

Kai yra imobilizatoriaus sistemos triktis.

Jeigu taip nutiktų, rekomenduojama, kad jūsų automobilį patikrintų įgaliotasis HYUNDAI atstovas.

Posūkio signalo indikatorius

Šis indikatorius mirksi:

Kai paspaudžiate posūkio signalo svirtį.

Bent viena iš toliau išvardytų aplinkybių rodo posūkio signalo sistemos triktį.

- Posūkio signalo indikatorius užsidega, tačiau nemirksi.
- Posūkio signalo indikatorius greitai mirksi.
- Posūkio signalo indikatorius visai neužsidega.

Jeigu yra bent viena iš anksčiau išvardytų aplinkybių, rekomenduojama, kad jūsų automobilį patikrintų įgaliotasis HYUNDAI atstovas.

Tolimųjų šviesų žibintų indikatorius

Šis indikatorius užsidega:

- Kai įjungti priekiniai žibintai ir nustatyta tolimųjų šviesų padėtis.
- Kai į save patraukiama posūkio signalo svirtis, norint mirktelėti priekiniais žibintais.

Artimųjų šviesų žibintų indikatorius (jeigu yra)

Šis indikatorius užsidega:

- Kai priekiniai žibintai įjungti.

Įjungtų žibintų indikatorius

Šis indikatorius užsidega:

Kai įjungti galiniai arba priekiniai žibintai.

Priekinių rūko žibintų indikatorius (jeigu yra)

Šis indikatorius užsidega:

Kai įjungti priekiniai rūko žibintai.

Galinių rūko žibintų indikatorius

Šis indikatorius užsidega:

Kai įjungti galiniai rūko žibintai.

Pagalbinės tolimųjų šviesų valdymo sistemos (HBA) indikatorius (jeigu yra)

Šis indikatorius užsidega:

- Kai įjungti tolimųjų šviesų žibintai, o žibintų jungiklis nustatytas į padėtį AUTO.
- Kai automobilio sistemos aptinka artėjantį automobilį, pagalbinė tolimųjų šviesų valdymo (HBA) sistema šviesas automatiškai perjungia į artimąsias.

Išsamesnės informacijos žr. 5 dalies skyriuje „Pagalbinė tolimųjų šviesų valdymo (HBA) sistema“.

AUTO HOLD indikatorius

**AUTO
HOLD**

Šis indikatorius užsidega:

- [Baltas] Kai suaktyvinate automatinio stovėjimo stabdžio sistemą, paspausdami AUTO HOLD mygtuką.
- [Žalias] Kai visiškai sustabdote automobilį, paspausdami stabdžių pedalą, esant įjungtai automatinio stovėjimo stabdžio sistemai.
- [Geltonas] Kai yra automatinio stovėjimo stabdžio sistemos triktis.
Jeigu taip nutiktų, rekomenduojama, kad jūsų automobilį patikrintų įgaliotasis HYUNDAI atstovas.

Išsamesnės informacijos žr. 6 dalies skyriuje „Automatinis stovėjimo stabdys“.

Priekinių LED žibintų įspėjamoji lemputė (jeigu yra)



Ši įspėjamoji lemputė užsidega:

- Kai užvedimo jungiklį pasukate į padėtį ON arba paspaudžiate variklio įjungimo / išjungimo mygtuką.
- Kai yra LED priekinių žibint triktis.
Tokių atveju rekomenduojama, kad jūsų automobilį patikrintų įgaliotasis HYUNDAI atstovas.

Ši įspėjamoji lemputė mirksi:

Kai yra su priekiniais LED žibintais susijusios dalies triktis.

Tokių atveju rekomenduojama, kad jūsų automobilį patikrintų įgaliotasis HYUNDAI atstovas.

PASTABA

Nuolatos važiuojant su užsidegusia arba mirksinčia priekinių LED žibintų įspėjamoja lempute gali sutrumpėti priekinių LED žibintų veikimo laikas.

LCD ekrano pranešimai

„Shift to P to start engine“ (perjunkite į P, norėdami užvesti variklį) (su išmaniojo rakto sistema)

Šis įspėjamasis pranešimas atsiranda, jei bandote paleisti automobilį, neperjungę pavarų svirties į padėtį P (stovėjimas).

„Shift to P“ (perjunkite į P) (su išmaniojo rakto sistema)

Šis įspėjamasis pranešimas atsiranda, jei bandote išjungti automobilį, neperjungę pavarų svirties į padėtį P (stovėjimas).

Tokiu atveju variklio įjungimo / išjungimo mygtukas persijungia į ACC padėtį.

„Low key battery“ (išsikrovęs rakto maitinimo elementas) (su išmaniojo rakto sistema)

Šis įspėjamasis pranešimas atsiranda, jei išmaniojo rakto maitinimo elementas išsikrovęs, perjungus variklio įjungimo / išjungimo mygtuką į padėtį OFF.

„Press START button while turning wheel“ (paspauskite užvedimo mygtuką sukdamai vairą) (su išmaniojo rakto sistema)

Šis įspėjamasis pranešimas atsiranda, jei vairas normaliai neatsirakino paspaudus variklio įjungimo / išjungimo mygtuką.

Spauskite variklio įjungimo / išjungimo mygtuką sukiodami vairą į dešinę ir į kairę.

„Check steering wheel lock system“ (patikrinkite vairo užrakinimo sistemą) (su išmaniojo rakto sistema)

Šis įspėjamasis pranešimas atsiranda, jei vairas normaliai neužsirakino išjungus variklio įjungimo / išjungimo mygtuką.

„Press brake pedal to start engine“ (paspauskite stabdžių pedalą, norėdami užvesti variklį) (su išmaniojo rakto sistema)

Šis įspėjamasis pranešimas atsiranda, kai variklio įjungimo / išjungimo mygtukas pakartotinai paspaudžiamas du kartus, nepaspaudus stabdžių pedalo, ir mygtukas persijungia į padėtį ACC.

Automobilį galima užvesti paspaudus stabdžių pedalą ir tada paspaudžiant variklio įjungimo / išjungimo mygtuką.

„Key not in vehicle“ (rakto nėra automobilyje) (su išmaniojo rakto sistema)

Šis įspėjamasis pranešimas atsiranda, jei, paspaudus variklio įjungimo / išjungimo mygtuką, išmaniojo rakto nėra automobilyje.

Kai norite užvesti automobilį, visada su savimi turėkite išmanųjį raktą.

„Key not detected“ (raktas neaptiktas) (su išmaniojo rakto sistema)

Šis įspėjamasis pranešimas atsiranda, jei, paspaudus variklio įjungimo / išjungimo mygtuką, sistema neaptiko išmaniojo rakto.

„Press START button again“ (paspauskite užvedimo mygtuką dar kartą) (su išmaniojo rakto sistema)

Šis pranešimas atsiranda, jei paspaudę variklio įjungimo / išjungimo mygtuką negalite užvesti automobilio.

Tokiu atveju bandykite užvesti automobilį dar kartą, spausdami variklio įjungimo / išjungimo mygtuką.

Jei įspėjamasis pranešimas atsiranda kiekvieną kartą paspaudus variklio įjungimo / išjungimo mygtuką, rekomenduojama, kad jūsų automobilį patikrintų įgaliotasis HYUNDAI atstovas.

**„Press START button with key“
(paspauskite užvedimo mygtuką su raktu) (su išmaniojo rakto sistema)**

Šis įspėjamasis pranešimas atsiranda, jei paspaudžiate variklio įjungimo / išjungimo mygtuką, kai ekrane dega įspėjamasis pranešimas „Key not detected“ (raktas neaptiktas).

Tokiu atveju pradeda mirksėti imobilizatoriaus indikatorius.

**„Check BRAKE SWITCH fuse“
(patikrinkite stabdžių jungiklio saugiklį) (su išmaniojo rakto sistema)**

Šis įspėjamasis pranešimas atsiranda, kai perdega stabdžių jungiklio saugiklis.

Pakeiskite saugiklį nauju prieš užvesdami variklį.

Jei negalite to padaryti, variklį galite užvesti 10 sekundžių spausdami variklio įjungimo / išjungimo mygtuką, kai jis yra padėtyje ACC.

„12V battery discharging due to additional electrical devices“ (12 V akumuliatorius išsikrauna dėl papildomų elektrinių įrenginių)

Šis pranešimas atsiranda, jeigu 12 V įtampa yra žema dėl ne gamyklinio elektrinio įrenginio naudojimo (pvz., vaizdo registratoriaus) automobiliui stovint. Atsargiai, kad neišsikrautų akumuliatorius.

Jeigu pranešimas atsiranda atjungus ne gamyklinius elektrinius įrenginius, rekomenduojama, kad jūsų automobilį patikrintų įgaliotasis HYUNDAI atstovas.

Neuždarytos durys, variklio dangtis, bagažinės dangtis

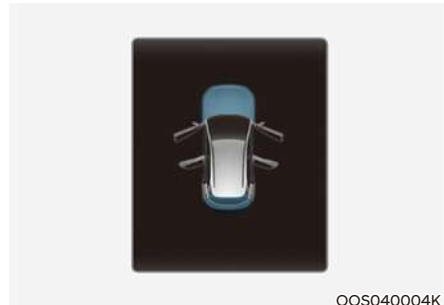

Šis įspėjamasis pranešimas rodomas, jeigu durys, variklio dangtis ar bagažinės dangtis yra neuždaryti. Ekrane rodoma, kurios durys atidarytos.



PERSPĖJIMAS

Prieš važiuodami automobiliu patikrinkite, ar gerai uždarytos durys / variklio dangtis / bagažinės dangtis. Be to, patikrinkite, ar prietaisų skydelyje nedega neuždarytų durų / variklio dangčio / bagažinės dangčio įspėjamoji lemputė ar pranešimas.

Neuždarytas stoglangis (jeigu yra)



Šis įspėjamasis pranešimas atsiranda, jei išjungiame variklį neuždarę stoglangio. Visiškai uždarykite stoglangį, išlipdami iš automobilio.

„Low Pressure“ (žemas slėgis)



Šis įspėjamasis pranešimas rodomas, kai per žemas oro slėgis padangose. Ant automobilio paveikslėlio užsidega atitinkamas ratas.

Išsamesnės informacijos žr. 8 dalies skyriuje „Padangų slėgio stebėjimo sistema (TPMS)“.

Žibintų režimas

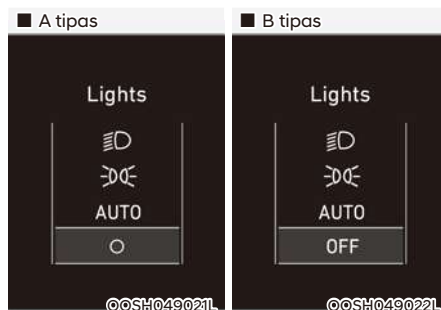

Šis indikatorius rodo per apšvietimo valdymą pasirinktą išorinių žibintų režimą.

Skydelio LCD ekrano naudotojo nuostatų režimu galite suaktyvinti arba išjungti valytuvų / šviesų rodinio funkciją.

Valytuvai

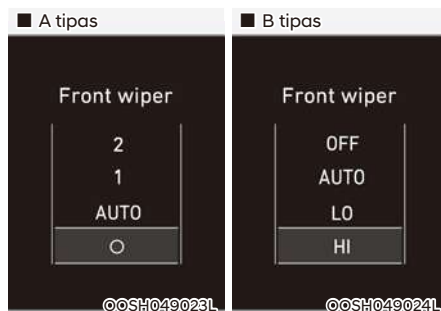

Šis indikatorius rodo valytuvų reguliavimo svirtele pasirinktą valytuvų greitį.

Skydelio LCD ekrano naudotojo nuostatų režimu galite suaktyvinti arba išjungti valytuvų / šviesų rodinio funkciją.

„Low washer fluid“ (mažai langų plovimo skysčio)

Šis pranešimas atsiranda, jeigu bakelyje yra per mažai langų plovimo skysčio. Pripildykite langų plovimo skysčio bakelį.

„Low fuel“ (mažai degalų)

Šis pranešimas rodomas, kai degalų bakas yra beveik tuščias.

Atsiradus šiam įspėjamajam pranešimui, prietaisų skydelyje užsidega žemo degalų lygio įspėjamoji lemputė.

Rekomenduojama kuo greičiau susirasti artimiausią degalinę ir į automobilį įpilti degalų.

„Engine has overheated“ (variklis perkaito)

Šis įspėjamasis pranešimas atsiranda, kai variklio aušalo temperatūra pakyla virš 120 °C (248 °F). Tai reiškia, kad variklis perkaito ir gali sugesti.

Jeigu jūsų automobilio variklis perkaito, žr. 7 dalies skyrių „Perkaitimas“.

„Check exhaust system“ (patikrinkite išmetimo sistemą) (jeigu yra)

Šis pranešimas rodomas, kai yra problemų su GPF sistema. Taip pat mirksi GPF įspėjamoji lemputė. Jeigu taip nutiktų, rekomenduojama, kad jūsų GPF sistemą patikrintų įgaliotasis HYUNDAI atstovas.

GPF: benzininio variklio dalelių filtras

„Check headlight“ (patikrinkite priekinius žibintus) (jeigu yra)

Šis pranešimas atsiranda, kai netinkamai veikia priekiniai žibintai. Galbūt reikia pakeisti priekinio žibinto lemputę.

Pakeiskite perdegusią lemputę nauja tokio paties galingumo lempute.

„Check turn signal“ (patikrinkite posūkio signalą) (jeigu yra)

Šis pranešimas atsiranda, kai netinkamai veikia posūkio signalo lemputės. Galbūt reikia pakeisti lemputę.

Pakeiskite perdegusią lemputę nauja tokio paties galingumo lempute.

„Check brake light“ (patikrinkite stabdžių žibintus) (jeigu yra)

Šis pranešimas atsiranda, kai netinkamai veikia stabdžių žibintai. Galbūt reikia pakeisti lemputę.

Pakeiskite perdegusią lemputę nauja tokio paties galingumo lempute.

„Check fog light“ (patikrinkite rūko žibintus) (jeigu yra)

Šis pranešimas atsiranda, kai netinkamai veikia rūko žibintai. Galbūt reikia pakeisti lemputę.

Pakeiskite perdegusią lemputę nauja tokio paties galingumo lempute.

„Check cornering lamp“ (patikrinkite posūkių apšvietimo žibintus) (jeigu yra)

Šis pranešimas atsiranda, kai netinkamai veikia rūko žibintai. Galbūt reikia pakeisti lempuotę.

Pakeiskite perdegusią lempuotę nauja tokio paties galingumo lempuote.

„Check headlamp LED“ (patikrinkite priekinių žibintų LED) (jeigu yra)

Šis pranešimas rodomas, kai yra problemų su LED priekiniais žibintais. Rekomenduojama, kad jūsų transporto priemonę patikrintų įgaliotasis HYUNDAI atstovas.

„Check Active Air Flap system“ (patikrinkite aktyviosios oro sklendės sistemą)

Šis pranešimas rodomas tokiose situacijose:

- Kai yra pavaros sklendės triktis
- Kai yra pavaros oro sklendės valdiklio triktis
- Oro sklendė neatsidaro

Pašalinus visas šias triktis, įspėjamasis pranešimas pranyks.

„Ready to start driving“ (Pasirengęs pradėti važiuoti)

Šis pranešimas rodomas, kai automobilis yra pasirengęs važiuoti.

„Check regenerative brakes“ (Patikrinkite regeneracinius stabdžius)

Šis pranešimas rodomas, kai stabdžių charakteristikos yra prastos arba regeneracinis stabdys tinkamai neveikia dėl stabdžių sistemos trikties.

Jeigu taip nutiktų, gali ilgiau užtrukti, kol suveiks stabdžių pedalas, ir stabdymo kelias gali būti ilgesnis.

„Stop vehicle and check brakes“ (Sustabdykite automobilį ir patikrinkite stabdžius)

Šis pranešimas rodomas, kai stabdžių sistemoje įvyksta triktis.

Jeigu taip nutiktų, pastatykite savo automobilį saugioje vietoje, ir mes rekomenduojama, kad jį pristatytumėte artimiausiam įgaliotajam HYUNDAI atstovui, kad patikrintų.

„Check Hybrid system“ (patikrinkite hibridinę sistemą)

Šis pranešimas rodomas, kai yra problemų su hibridine sistema. Nepradėkite važiuoti, jeigu rodomas įspėjamasis pranešimas.

Jeigu taip nutiktų, rekomenduojama, kad jūsų automobilį patikrintų įgaliotasis HYUNDAI atstovas.

„Stop safely and check Hybrid system“ (saugiai sustokite ir patikrinkite hibridinę sistemą)

Šis pranešimas rodomas, kai yra problemų su hibridine sistema. Mirksės „“ indikatorius ir sklis garsinis signalas, kol problema bus išspręsta. Nepradėkite važiuoti, jeigu rodomas įspėjamasis pranešimas.

Jeigu taip nutiktų, rekomenduojama, kad jūsų automobilį patikrintų įgaliotasis HYUNDAI atstovas.

„Check Hybrid system“ (patikrinkite hibridinę sistemą). „Do not start engine“ (neužveskite variklio)

Šis pranešimas rodomas, kai yra žemas hibridinio akumulatoriaus energijos (SOC) lygis. Sklis garsinis signalas, kol problema bus išspręsta. Nepradėkite važiuoti, jeigu rodomas įspėjamasis pranešimas.

Jeigu taip nutiktų, rekomenduojama, kad jūsų automobilį patikrintų įgaliotasis HYUNDAI atstovas.

„Stop safely and check power supply“ (Saugiai sustokite ir patikrinkite energijos tiekimą)

Šis pranešimas rodomas, kai energijos tiekimo sistemoje įvyksta triktis.

Jeigu taip nutiktų, pastatykite savo automobilį saugioje vietoje ir jį pristatykite artimiausiam įgaliotajam HYUNDAI atstovui, kad patikrintų.

„Check virtual engine sound system“ (Patikrinkite virtualiąją variklio garso sistemą)

Šis pranešimas rodomas, kai yra problemų su virtualiąja variklio garso sistema.

Jeigu taip nutiktų, rekomenduojama, kad jūsų automobilį patikrintų įgaliotasis HYUNDAI atstovas.

„Refuel to prevent Hybrid battery damage“ (Papildykite degalų, kad nebūtų sugadintas hibridinis akumulatorius)

Šis pranešimas rodomas, kai degalų bakas yra beveik tuščias.

Turite pripildyti degalų baką, kad nebūtų sugadintas hibridinis akumulatorius.

„Refill inverter coolant“ (Papildykite inverterio aušalo)

Šis pranešimas rodomas, kai beveik nebėra inverterio aušalo.

Turite papildyti inverterio aušalo.

„Park with engine On to charge battery“ (Sustokite su užvestu varikliu, kad įkrautumėte akumuliatorių)

Šis pranešimas rodomas, kai yra žemas hibridinio akumulatoriaus energijos (SOC) lygis.

Jeigu taip nutiktų, pastatykite automobilį saugioje vietoje ir palaukite, kol bus įkrautas hibridinis akumulatorius.

„Start engine to avoid battery discharge“ (Užveskite variklį, kad neišsikrautų akumulatorius)

Šis pranešimas rodomas norint informuoti vairuotoją, kad 12 V akumulatorius gali būti išsikrovęs, jeigu užvedimo jungiklis yra padėtyje ON (nedega  indikatorius).

Nustatykite automobilio parengties () režimą, kad 12 V akumulatorius neišsikrautų.

LCD EKRANAS

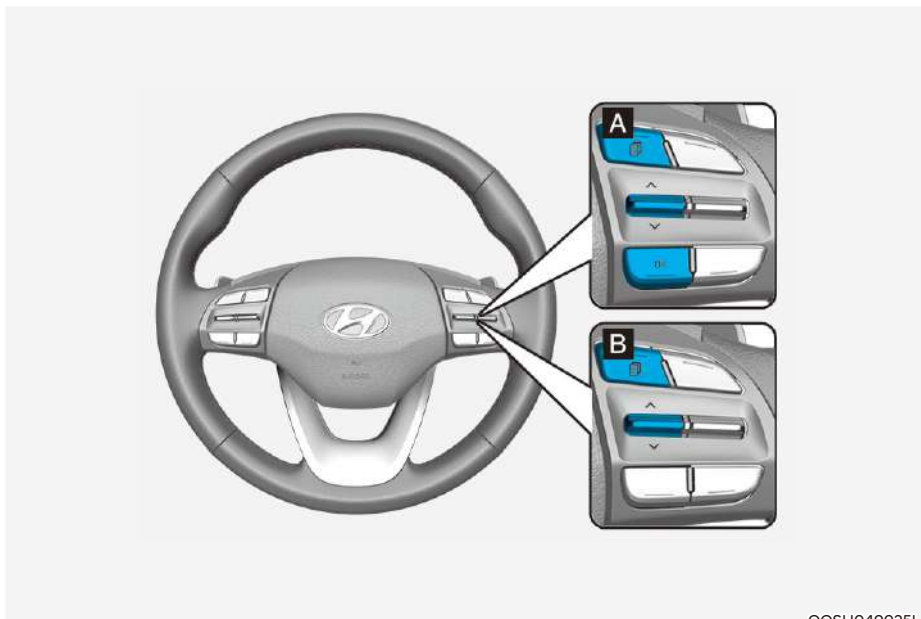

LCD ekrano valdymas









[A]: A tipas, [B]: B tipas

OOSH049025L

LCD ekrano režimus galima keisti valdymo mygtukais.

1. : Režimo mygtuku keičiami režimai
2. , : Parinkimo jungikliu keičiami režimo elementai
3. OK, PASIRINKIMO / NUSTATYMO Į PRADINĘ PADĖTĮ mygtukas pasirinktam elementui nustatyti arba nustatyti į pradinę padėtį

LCD ekrano režimai

 Meniu				
Kelionės kompiuteris	Nuosekli navigacija TBT	"Driving assist" (važiavimo pagalba)	Naudotojo nuostatos	Pagrindiniai įspėjimai
 WHD-5001 Degalų sąnaudos Suvestinė informacija Važiavimo informacija Skaitmeninis spidometras Vairavimo stilius Energijos tėkmė Variklio aušalo temperatūra	 WVI-5004 Važiavimo patarimai Informacija apie kelionės tikslą	 WVI-5002 Eismo juostos palaikymo sistema Išmanioji pastovaus greičio palaikymo sistema Įspėjimo apie vairuotojo dėmesio atitraukimą sistema Išmanioji įspėjimo apie ribojamą greitį sistema Padangų slėgis	 WDH-5007 Projekcinis ekranas Vairuotojo pagalbos sistema Duryš Žibintai Garsas Patogumai Techninės priežiūros intervalas Kita Kalba Nustatymas į pradinę padėtį	 WVI-5006 Pagrindinių įspėjimų režimu rodomi su automobiliu susiję įspėjimieji pranešimai, kai tinkamai neveikia viena arba daugiau sistemų.



Aukštyn / žemyn

Kelionės kompiuterio režimas

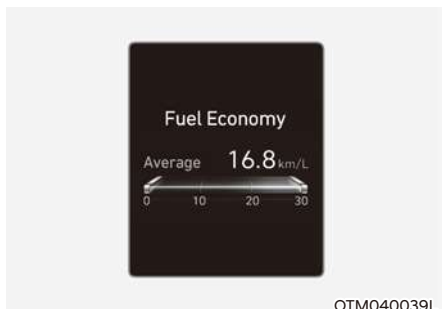

OTM040039L

Kelionės kompiuterio režimu rodomi automobilio važiavimo parametru duomenys, tokie kaip degalų sąnaudos, nuvažiuoti atstumai ir automobilio greitis.

Išsamesnės informacijos žr. šios dalies skyriuje „Kelionės kompiuteris“.

Nuoseklios navigacijos (TBT) režimas



OOSH049027L

Šiuo režimu rodoma navigacijos sistemos būseną.

„Driving assist“ (važiavimo pagalbos) režimas



OOSH049028L

SCC / LKA / DAW / ISLW

Šiuo režimu rodomos išmaniosios greičio palaikymo (SCC), eismo juostos palaikymo (LKA), įspėjimo apie vairuotojo dėmesio atitraukimą (DAW) ir išmaniosios įspėjimo apie ribojamą greitį (ISLW) sistemos.

Išsamesnės informacijos žr. 6 dalies kiekvienos sistemos informacijos skyriuose.



OCN7040026L

Padangų slėgis

Šiuo režimu rodoma informacija apie oro slėgį padangose.

Išsamesnės informacijos žr. 7 dalies skyriuje „Padangų slėgio stebėjimo sistema (TPMS)“.

Pagrindinių įspėjimų režimas



Ši įspėjamoji lemputė informuoja vairuotoją apie toliau nurodytas situacijas.

- LED priekinių žibintų triktis (jeigu yra)
- Apsaugos nuo priekinio susidūrimo sistemos triktis (jeigu yra)
- Užblokuotas apsaugos nuo priekinio susidūrimo sistemos radaras (jeigu yra)
- Aklosios zonos stebėjimo sistemos triktis (jeigu yra)
- Užblokuotas aklosios zonos stebėjimo radaras (jeigu yra)
- Išmaniosios pastovaus greičio palaikymo sistemos triktis (jeigu yra)
- Išmanusis pastovaus greičio palaikymo radaras užblokuotas (jeigu yra)
- Lempos triktis
- Išmaniosios tolimųjų šviesų valdymo sistemos triktis (jeigu yra)
- Padangų slėgio stebėjimo sistemos (TPMS) triktis

Pagrindinė įspėjamoji lemputė užsidega, jeigu yra bent vienas iš pirmiau minėtų įspėjimų. Šiuo metu LCD režimo piktograma pasikeis iš (⚙️) į (⚠️).

Jeigu problema, apie kurią buvo įspėjama, pašalinama, pagrindinė įspėjamoji lemputė užgęsta ir bus grąžinta pirmesnė LCD režimų piktograma (⚙️).

Naudotojo nuostatų režimas



OOSH049031L

Šiuo režimu galima keisti prietaisų skydelio, durų, žibintų ir kitas nuostatas.

1. Projektinis ekranas („Head-up display“)
2. Vairuotojo pagalbos sistema („Driver assistance“)
3. Durys („Door“)
4. Žibintai („Lights“)
5. Garsas („Sound“)
6. Patogumai („Convenience“)
7. Techninės priežiūros intervalas („Service interval“)
8. Kitos funkcijos („Other features“)
9. Kalba („Language“)
10. „Reset“ (nustatymas į pradinę padėtį)

Pateikta informacija gali skirtis, priklausomai nuo jūsų automobilyje esančių funkcijų.



OOSH049032L

„Shift to P to edit settings“ (perjunkite į P, norėdami keisti nuostatas)

Šis įspėjamasis pranešimas užsidega tuomet, kai važiuodami bandote pasirinkti kitą naudotojo nuostatą.

Dėl saugumo naudotojo nuostatas keiskite tik sustabdę automobilį, įjungę stovėjimo stabdį ir pavarų svirtį perjungę į P (stovėjimas) padėtį.

Trumpas žinynas

Šiuo režimu pateikiami trumpi paaiškinimai apie sistemas naudotojo nuostatų režimu.

Pasirinkite elementą, paspauskite ir laikykite mygtuką OK.

Išsamesnės informacijos apie kiekvieną sistemą žr. naudotojo vadove.

1. Vairuotojo pagalbos sistema („Driver Assistance“)

Elementai	Paiškinimas
SCC Reakcija	Išmaniosios pastovaus greičio palaikymo sistemos jautrumo reguliavimas • „Fast“ (sparti) / „Normal“ (normali) / „Slow“ (lėta) Daugiau informacijos rasite 7 skyriuje „Išmanioji pastovaus greičio palaikymo sistema (SCC)“.
Vairavimo patogumai	<ul style="list-style-type: none"> • Vairavimo greittelyje pagalbininkas Ijungti arba išjungti vairavimo greittelyje pagalbininką. Išsamesnės informacijos žr. 7 skyriuje „Vairavimo greittelyje pagalbininkas (HDA)“. • Automatinė greičio kontrolė greittelyje Ijungti arba išjungti automatinę greičio kontrolę greittelyje. Daugiau informacijos rasite 7 skyriuje „Išmaniąja pastovaus greičio palaikymo sistema pagrįsta navigacija (NSCC)“. • Greičio apribojimo ženklų nuskaitymo sistema Norėdami įjungti arba išjungti įspėjimą apie greičio apribojimą. Išsamesnės informacijos žr. 7 dalies skyriuje „Išmanioji įspėjimo apie ribojamą greitį (ISLW) sistema“.
„Warning timing“ (įspėjimo laiko nuostatos)	Reguliuoti pagalbos vairuotojui sistemos įspėjimo laiką. • „Normal“ (iš karto) / „Late“ (vėlai)
Įspėjimo intensyvumas	Reguliuoti pagalbos vairuotojui sistemos įspėjimo intensyvumą. • High (Didelis) / Medium (vidutinis) / Low (žemas)
Įspėjimo apie vairuotojo dėmesio atitraukimą sistema	<ul style="list-style-type: none"> • „Leading vehicle departure alert“ (įspėjimas apie priekyje esančio automobilio pajudėjimą) • Nedėmesingo vairavimo įspėjimas Norint įspėti vairuotoją dėl neatsargaus vairavimo. Išsamesnės informacijos žr. 7 dalies skyriuje „Įspėjimo apie vairuotojo dėmesio atitraukimą (DAW) sistema“.

Elementai	Paaiškinimas
„Forward safety“ (sauga priekyje)	<p>Apsaugos nuo priekinio susidūrimo funkcijos (FCA) reguliavimas.</p> <ul style="list-style-type: none"> • „Active Assist“ (aktyvioji pagalba) • „Warning Only“ (tik įspėjimas) • Išjungta <p>Daugiau informacijos rasite 7 skyriuje „Susidūrimo iš priekio įspėjamoji sistema“ (FCA).</p>
„Lane safety“ (juostos sauga)	<p>Juostos išlaikymo pagalbos (LKA) funkcijos reguliavimas.</p> <ul style="list-style-type: none"> • Vairuotojo pagalbos režimas • „Warning Only“ (tik įspėjimas) • Išjungta <p>Išsamesnės informacijos žr. 7 dalies skyriuje „Eismo juostos palaikymo (LKA) asistentas“.</p>
Aklosios zonos sauga	<ul style="list-style-type: none"> • Saugaus išlipimo įspėjimas (SEW) <p>Norėdami įjungti arba išjungti saugaus išlipimo įspėjimą.</p> <p>Išsamesnės informacijos žr. 7 dalies skyriuje „Saugaus išlipimo įspėjimas (SEW)“.</p> <ul style="list-style-type: none"> • „Active Assist“ (aktyvioji pagalba) • „Warning Only“ (tik įspėjimas) • Išjungta
Statymo sauga	<ul style="list-style-type: none"> • Parkavimo atstumo įspėjimas Automatinis įjungimas <p>Norėdami įjungti arba išjungti parkavimo atstumo įspėjimą</p> <p>Automatinis įjungimas</p> <p>Išsamesnės informacijos ieškokite 7 skyriuje „Įspėjimas apie statymo atstumą važiuojant pirmyn / atgal (PDW)“.</p> <ul style="list-style-type: none"> • Skersinio eismo gale sauga <p>Norėdami įjungti arba išjungti galinį kryžminio eismo saugumą.</p> <p>Daugiau informacijos rasite 7 skyriuje „Užpakalinio kryžminio eismo susidūrimo išvengimo pagalbinė priemonė (RCCA)“.</p>

2. Projekcinis ekranas (jeigu yra)

Elementai	Paiškinimas
„Enable Head-up display“ (įjungti projekcinį ekraną)	Jei šis elementas pažymėtas, bus įjungtas projekcinis ekranas.
„Display height“ (ekrano aukštis)	Rodomo vaizdo aukščiui nustatyti.
„Rotation“ (pasukimas)	Rodomo vaizdo kampui nustatyti.
„Brightness“ (ryškumas)	Rodomo vaizdo ryškumui nustatyti.
„Content selection“ (turinio pasirinkimas)	Rodomam turiniui pasirinkti.

3. Skydelis

Elementai	Paiškinimas
Degalų sąnaudos atstatymas	<ul style="list-style-type: none"> • Užvedus transporto priemonę • Po degalų įpylimo • Rankiniu būdu Norėdami atkurti rodomas degalų sąnaudas.
„Fuel Economy Reset“ (degalų sąnaudų automatinis nustatymas į pradinę padėtį)	Degalų sąnaudoms automatiškai nustatyti į pradinę padėtį. <ul style="list-style-type: none"> • „Off“ (išjungta) / „After Vehicle On“ (užvedus automobilį) / „After Refueling“ (papildžius degalų)
„Wiper/Lights display“ (valytuvų ir šviesų rodinys)	Valytuvų ir šviesų režimui suaktyvinti ir išjungti. Jeigu suaktyvinta, LCD ekrane rodomas pasirinktas valytuvų ir šviesų režimas, kai pakeičiate režimą.
Eismo ženklai	Norėdami nustatyti rodomus kelio ženklus.
„Icy road warning“ (apledėjusio kelio įspėjimas)	Apledėjusio kelio funkcijai suaktyvinti ir išjungti.
Skydelio balso valdymo garsumas	Norėdami sureguliuoti skydelio balso valdymo garsumą. <ul style="list-style-type: none"> • 0 ~ 3 lygis
Sveikinimo garsas	Veidrodėlių pasisveikinimo funkcijai įjungti ir išjungti.
Temos pasirinkimas	Galite pasirinkti skydelio temą. Nuoroda į važiavimo režimą / A temą / B temą / C temą / D temą

4. Žibintai („Lights“)

Elementai	Paaiškinimas
Apšvietimas	Norėdami sureguliuoti apšvietimo lygį. • 1 – 20 lygis
Posūkio signalas vienu palietimu	<ul style="list-style-type: none"> • Išjungtas: Vieno prisilietimo posūkio signalo funkcija bus išjungta. • 3, 5, 7 blyksniai: Posūkio signalo indikatorius mirksės 3, 5, arba 7 kartus švelniai pajudinus posūkių signalų svirtį. Išsamesnės informacijos žr. 5 dalies skyriuje „Apšvietimas“.
Priekinių žibintų delsa	Priekinio žibinto delsos funkcijai įjungti arba išjungti. Išsamesnės informacijos žr. 5 dalies skyriuje „Apšvietimas“.
Pėdų lemputė	Norėdami įjungti ar išjungti pėdų apšvietimo funkciją.
Kelionės režimas	Eismo pasikeitimo funkcijai įjungti arba išjungti. Išsamesnės informacijos žr. 5 dalies skyriuje „Apšvietimas“.
Tolimųjų šviesų perjungimo sistema	Įjungti arba išjungti pagalbinę tolimųjų šviesų sistemą. Išsamesnės informacijos žr. 5 dalies skyriuje „Pagalbinė tolimųjų šviesų valdymo (HBA) sistema“.

5. Durys („Door“)

Elementai	Paaiškinimas
Automatiškai užrakinti	<ul style="list-style-type: none"> • Įjungti įjungus pavarą Visos durys bus automatiškai užrakintos, jei automatinės dėžės pavarų perjungimo svirtis bus perjungta iš P (stovėjimo) padėties į R (atbulinės eigos), N (neutralią) arba D (važiavimo) padėtį (tik varikliui veikiant). • Įgalinti greitį: Visos durys bus automatiškai užrakintos, automobiliui viršijus 15 km/h greitį. • Išjungimas: „Off“ (išjungta): automatinio durų užrakinimo funkcija bus atšaukta.
Automatiškai atrakinti	<ul style="list-style-type: none"> • Įjungus į stovėjimo padėtį P: Visos durys bus automatiškai atrakintos, jeigu automatinės dėžės pavarų perjungimo svirtis perjungiama į padėtį P (stovėjimo) (tik varikliui veikiant). • „On key out“ (ištraukus raktelį) / „On vehicle off“ (išjungus automobilį): ištraukus užvedimo raktelį iš užvedimo jungiklio arba nustačius variklio užvedimo / sustabdymo mygtuką į OFF (išjungimo) padėtį, visos durys bus automatiškai atrakintos. • Išjungimas: „Off“ (išjungta): automatinio durų atrakinimo funkcija bus atšaukta.
Atrakinimas dviem paspaudimais	<ul style="list-style-type: none"> • Išjungtas: dviejų paspaudimų atrakinimo funkcija bus išjungta. Todėl paspaudus durų atrakinimo mygtuką, visos durys atsirakins. • Įjungta: jei paspausite durų atrakinimo mygtuką, atsidarys tik vairuotojo durelės.. Jei per 4 sekundes dar kartą paspausite mygtuką, atsirakins visos kitos automobilio durys.
„Horn feedback“ (grįžtamasis garsinis signalas)	<p>Grįžtamajam garsiniam signalui įjungti ir išjungti. Jeigu grįžtamasis garsinis signalas suaktyvintas, užrakinus duris paspaudžiant nuotolinio valdymo rakto užrakinimo mygtuką ir jį dar kartą paspaudžiant per 4 sekundes, viena kartą suveiks grįžtamasis garsinis signalas, reiškiantis, kad visos durys užrakintos (jeigu yra raktas su nuotoliniu valdymu).</p>

6. Patogumai („Convenience“)

Elementai	Paaiškinimas
Įspėjimas apie gale sėdinčius keleivius	Įjungti arba išjungti įspėjimą apie gale sėdinčius keleivius. Įsamesnės informacijos žr. 5 dalies skyriuje „Įspėjimo apie gale sėdinčius keleivius (ROA) sistema“.
Pasveikinimas veidrodėliais / šviesomis	<ul style="list-style-type: none"> • Durų atrakinimas: Išoriniai galinio vaizdo veidrodėliai atlenkiami ir pasveikinimo šviesos įjungiamos automatiškai atrakinus duris. • Artėjant vairuotojui: Išoriniai galinio vaizdo veidrodėliai atlenkiami ir pasveikinimo šviesos įjungiamos automatiškai artinantis prie automobilio su išmaniuoju raktu. Įsamesnės informacijos žr. 5 skyriuje „Pasisveikinimo sistema“.
„Wireless charging system“ (belaidė įkrovimo sistema)	Belaidei įkrovimo sistemai priekinėse sėdynėse įjungti ir išjungti. Įsamesnės informacijos žr. 5 skyriuje „Belaidė išmaniųjų telefonų įkrovimo sistema“.
Automatinis galinio stiklo valymas (R pavara)	Norėdami įjungti arba išjungti automatinio galinio valytuvo funkciją. Jeigu pavarų svirtį perjungiate iš D į R, kai veikia priekinio stiklo valytuvai, galinio stiklo valytuvai veiks automatiškai. Tada, jeigu pavarų svirtį perjungiate iš R į D, galinio stiklo valytuvai sustos.
Techninės priežiūros intervalas („Service interval“)	<ul style="list-style-type: none"> • Techninės priežiūros intervalas („Service interval“) Techninės priežiūros intervalo funkcijai suaktyvinti ir išjungti. • Reguluoti intervalą („Adjust Interval“) Jeigu suaktyvintas techninės priežiūros intervalo meniu, galima reguliuoti laiką ir atstumą. • „Reset“ (nustatymas į pradinę padėtį) Techninės priežiūros intervalui iš naujo sureguliuoti.

7. Vienetai

Elementai	Paaiškinimas
Greičio vienetas	Pasirinkti greičio matavimo vienetus (km/h, MPH)
Temperatūros blokas	Temperatūros matavimo vienetų pasirinkimas (°C, °F)
„Fuel economy unit“ (degalų sąnaudų matavimo vienetai)	Degalų sąnaudų matavimo vienetų pasirinkimas. (km/L, L/100, MPG)
„Tire pressure unit“ (padangų slėgio matavimo vienetai)	Padangų slėgio matavimo vienetais pasirinkti. (psi, kPa, bar)

KELIONĖS KOMPIUTERIS

Kelionės kompiuteris – mikrokompiuteriu valdoma vairuotojo informavimo sistema, pateikianti su važiavimu susijusią informaciją.

i Informacija

- Kai kuri kelionės kompiuteryje saugoma informacija (pavyzdžiui, vidutinis automobilio greitis) nustatoma į pradinę padėtį, atjungus akumuliatorių.
- Automobiliu reikia nuvažiuoti bent 300 metrų (0,19 mylios) nuo paskutinio užvedimo rakto pasukimo, kol bus perskaičiuotos vidutinės degalų sąnaudos.

Kelionės režimai

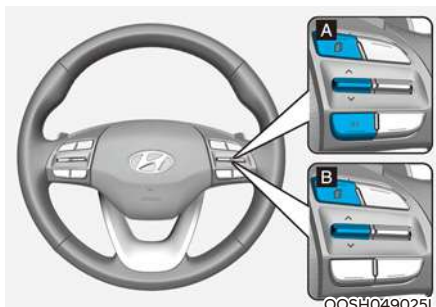
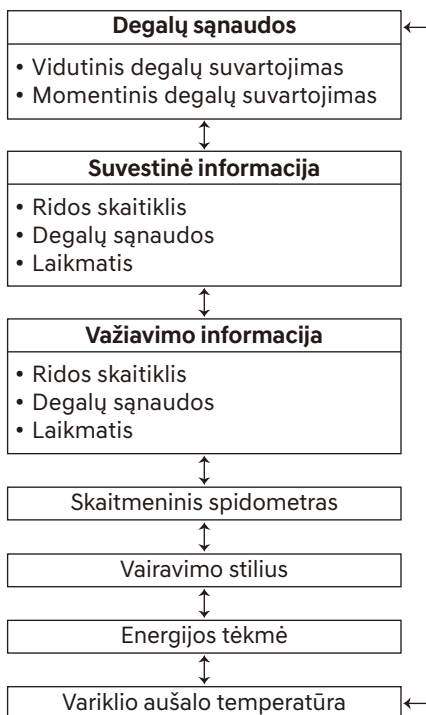

[A]: A tipas, [B]: B tipas

Kelionės kompiuterio režimui pakeisti paspauskite „ \wedge “, „ \vee “ jungiklį ant vairo.

Degalų sąnaudos

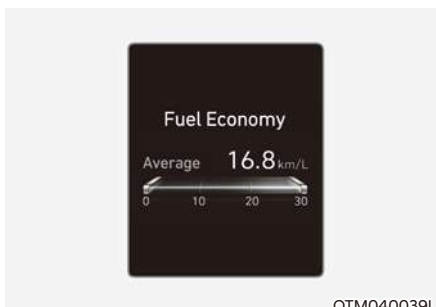

Vidutinės degalų sąnaudos (1)

- Vidutinės degalų sąnaudos apskaičiuojamas pagal bendrą nuvažiuotą atstumą ir sunaudotus degalus nuo paskutinio šių duomenų nustatymo į pradinę padėtį.
- Vidutinių degalų sąnaudų duomenys gali būti nustatomi į pradinę padėtį automatiškai arba rankiniu būdu.

Rankinis duomenų nustatymas į pradinę padėtį

Jei rankiniu būdu norite atnaujinti vidutinių degalų sąnaudų duomenis, paspauskite ir ilgiau nei 1 sekundę palaikykite nuspaudę mygtuką OK ant vairo, kai ekrane rodomos vidutinės degalų sąnaudos.

Automatinis duomenų nustatymas į pradinę padėtį

Jei norite, kad vidutinės degalų sąnaudos būtų automatiškai nustatomos į pradinę padėtį, skydelio LCD ekrano naudotojo nuostatų meniu pasirinkite „After Ignition“ (po išjungimo) arba „After Refueling“ (po degalų pildymo).

- „After ignition“ (po išjungimo): išjungus variklį 4 valandoms arba ilgiau, bus automatiškai į pradinę padėtį nustatytos vidutinės degalų sąnaudos.
- „After refueling“ (po degalų pildymo): vidutinės degalų sąnaudos bus automatiškai nustatytos į pradinę padėtį papildžius bent 6 litrais degalų ir pasiekus bent 1 km/h greitį.

Momentinės degalų sąnaudos (2)

- Momentines degalų sąnaudas važiuojant LCD ekrane rodo juostinė diagrama.

Suvestinės informacijos rodymas

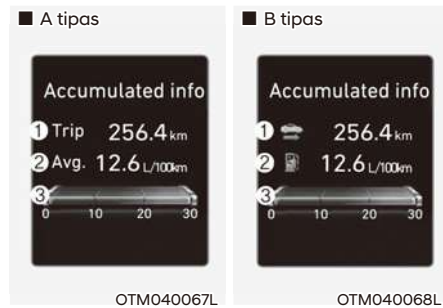

Ekrane rodomas bendras nuvažiuotas atstumas (1), vidutinės degalų sąnaudos (2) ir bendras važiavimo laikas (3).

Ši informacija sumuojama nuo paskutinio nustatymo į pradinę padėtį.

Jei norite rankiniu būdu nustatyti informaciją į pradinę padėtį, paspauskite ir palaikykite nuspaudę mygtuką OK, kai ekrane rodoma suvestinė informacija. Nuvažiuoto atstumo, vidutinių degalų sąnaudų ir važiavimo laiko vertės vienu metu taps „0“.

Suvestinė važiavimo informacija bus toliau skaičiuojama, jeigu dirba variklis (pavyzdžiui, kai automobilis stovi spūstyje ar prie šviesoforo).

Važiavimo informacijos rodymas

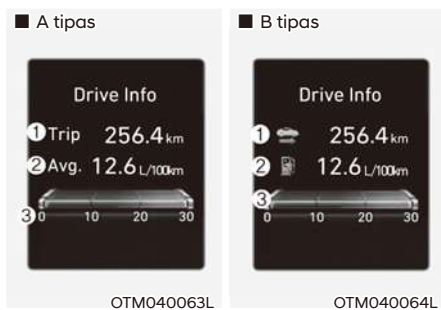

Ekrane rodomas nuvažiuotas atstumas (1), vidutinės degalų sąnaudos (2) ir bendras važiavimo laikas (3).

Duomenys perskaičiuojami po kiekvieno variklio užvedimo. Duomenys apie vidutines degalų sąnaudas atnaujinami, praėjus 4 valandoms nuo variklio išjungimo.

Jei norite rankiniu būdu informaciją atnaujinti, paspauskite ir palaikykite nuspaudę mygtuką OK, kai ekrane rodoma važiavimo informacija. Nuvažiuoto atstumo, vidutinių degalų sąnaudų ir važiavimo laiko vertės vienu metu taps „0“.

Važiavimo informacija bus toliau skaičiuojama, jeigu dirba variklis (pavyzdžiui, kai automobilis stovi spūstyje ar prie šviesoforo).

Skaitmeninis spidometras



Skaitmeninio spidometro krane rodomas automobilio greitis.

Energijos tėkmė



Hibridinė sistema informuoja vairuotoją apie energijos tėkmę esant įvairiems eksploataavimo režimams.

Važiuojant rodomas dabartinis iš 11 energijos tėkmės režimų.

Išsamesnės informacijos apie HEV energijos tėkmę žr. 1 dalies skyriuje „Hibridinės sistemos apžvalga“.

5. Komforto funkcijos

Pateikimas į automobilį	5-5
Nuotolinio valdymo raktas.....	5-5
Išmanusis raktas.....	5-8
Imobilizavimo sistema	5-12
Durų užraktai.....	5-13
Durų užraktų valdymas iš lauko.....	5-13
Durų užraktų valdymas iš vidaus.....	5-14
Automatinės durų užrakinimo ir atrakinimo funkcijos.....	5-17
Užstrigusios spynos.....	5-17
Galinių durų užraktai vaikams apsaugoti.....	5-18
Įspėjimas apie gale sėdinčius keleivius (ROA)	5-19
Apsaugos nuo vagysčių sistema	5-20
Vairas	5-21
Elektrinis vairo stiprintuvas (EPS).....	5-21
Vairo pasvirimo kampo ir aukščio reguliavimas	5-22
Garsinis signalas.....	5-22
Vairo šildymas.....	5-23
Veidrodėliai.....	5-23
Galinio vaizdo veidrodėlis salone	5-23
Šoninis galinio vaizdo veidrodėlis	5-25
Langai	5-27
Elektra valdomi langai.....	5-28
Stoglangis.....	5-31
Stoglangio atidarymas ir uždarymas	5-32
Stoglangio paslinkimas.....	5-33
Stoglangio pakėlimas.....	5-33
Stoglangio užuolaida	5-34
Stoglangio valdymo nustatymas į pradinę padėtį	5-34
Įspėjimas apie atidarytą stoglangį	5-35
Išorės įranga	5-36
Variklio dangtis	5-36
Bagažinės dangtis	5-37
Degalų pylimo angos dangtelis.....	5-39

Projekcinis ekranas (HUD).....	5-42
Žibintai	5-45
Išoriniai žibintai	5-45
Salono apšvietimas	5-50
Pagalbinė tolimųjų šviesų valdymo sistema (HBA)	5-53
Funkcijų nustatymas	5-53
Veikimo sąlygos.....	5-53
Sistemos trikdžiai ir apribojimai	5-54
Valytuvai ir apšiekliai	5-56
Priekinio stiklo valytuvai	5-56
Priekinio stiklo apšiekliai.....	5-57
Galinio lango valytuvas ir apšiekklis	5-58
Automatinė klimato kontrolės sistema.....	5-59
Automatinis temperatūros valdymo režimas	5-60
Rankinis temperatūros valdymo režimas	5-61
Sistemos darbas	5-67
Sistemos priežiūra.....	5-69
Priekinio stiklo šildymas ir džiovinimas.....	5-71
Aprasojusio iš vidaus priekinio stiklo džiovinimas	5-71
Priekinio stiklo atitirpinimas iš vidaus.....	5-72
Automatinė aprasojusio stiklo džiovinimo sistema	5-72
Galinio lango šildytuvus	5-74
Papildomos klimato kontrolės sistemos funkcijos	5-75
Automatinis vėdinimas	5-75
Cirkuliacinis oras, kai naudojamas stiklo plovimo skystis	5-75
Oro cirkuliacija su atidarytu stoglangiu	5-75
Daiktų dėtuvės	5-76
Centrinė dėtuvė.....	5-76
Pirštinių dėtuvė.....	5-76
Akiinių nuo saulės dėtuvė.....	5-77
Atvira dėtuvė.....	5-77

5. Komforto funkcijos

Salono įranga	5-78
Puodelio laikiklis.....	5-78
Skydelis nuo saulės	5-79
Maitinimo kištukinis lizdas.....	5-79
USB įkroviklis	5-80
Belaidė išmaniųjų telefonų įkrovimo sistema	5-81
Laikrodis.....	5-83
Drabužių pakaba	5-84
Grindų kilimėlio laikiklis (-iai)	5-84
Bagažo tinklelis (laikiklis).....	5-85
Bagažo skyriaus uždangalas.....	5-86
Bagažo skyriaus dėklas.....	5-86
Išorės įranga	5-87
Išilginiai stogo laikikliai	5-87
Informacijos ir pramogų sistema	5-88
USB prievadas	5-88
Antena.....	5-88
Audio sistemos valdymo mygtukai ant vairaračio	5-89
"Bluetooth®" belaidė technologija - laisvų rankų įranga	5-90
Balso atpažinimas	5-90
Garso / vaizdo / navigacijos sistema (AVN).....	5-90
Kaip veikia automobilio radijo imtuvas.....	5-91
Garso sistema (be jutiklinio ekrano)	5-94
Sistemos apžvalga – valdymo skydelis.....	5-94
Sistemos apžvalga – nuotolinio valdymo klavišai ant vairo	5-96
Sistemos įjungimas ir išjungimas.....	5-98
Ekranų įjungimas ir išjungimas.....	5-98
Pagrindinių funkcijų apžvalga	5-99
Radijas	5-100
Radijo imtuvo įjungimas	5-100
Radijo imtuvo režimo keitimas.....	5-101
Pasiekiamų radijo stočių perklausymas.....	5-101
Radijo stočių paieška	5-102
Radijo stočių išsaugojimas	5-102
Išsaugotų radijo stočių klausymas	5-102

Garso įrašų leistuvai	5-103
Garso įrašų leistuvo naudojimas	5-103
USB režimo naudojimas.....	5-103
„iPod“ režimo naudojimas.....	5-106
„Bluetooth“	5-109
„Bluetooth“ įrenginių prijungimas	5-109
Naudojimasis „Bluetooth“ garso įrenginiu	5-112
Naudojimasis „Bluetooth“ telefonu.....	5-113
Sąranka	5-119
Ekranas.....	5-119
Garsas („Sound“).	5-119
Data ir laikas	5-120
„Bluetooth“	5-120
Sistema	5-120
VISOS EUROPOS pagalbos iškvietos sistema "ECALL"	5-121
Sistemos būsenos piktogramos.....	5-122
Informacijos ir pramogų sistemos specifikacijos	5-123
USB.....	5-123
„Bluetooth“	5-124
Prekių ženklai	5-124
Atitikties deklaracija.....	5-125
CE	5-125
NCC	5-126
BSMI	5-127
UkrSEPRO	5-128
TRA	5-128
NBTC	5-128

PATEKIMAS Į AUTOMOBILĮ

Nuotolinio valdymo raktas (jeigu yra)



OPDE046001

Jūsų HYUNDAI naudojamas nuotolinio valdymo raktas, kuriuo galima užrakinti ar atrakinti vairuotojo ir keleivių duris arba bagažinės dangtis.

- (1) Durų užraktas
- (2) Durų atrakinimas
- (3) Bagažinės dangčio atrakinimas

Automobilio užrakinimas

Norėdami užrakinti:

1. Uždarykite visas duris, variklio dangtį ir bagažinės dangtį.
2. Pasirūpinkite, kad su savimi turėtumėte išmanųjį raktą.
3. Jeigu durų užrakimo mygtuką (1) paspaudžiote dar kartą per keturias sekundes, pasigirs garsinis signalas ir mirksitelės avariniai žibintai.
4. Patikrinkite, ar durys užrakintos, patikrindami durų užrakto mygtuko automobilio viduje padėtį.

ĮSPĖJIMAS

Nepalikite automobilyje raktų, jei jame lieka vieni vaikai. Įkišę raktą į užvedimo jungiklį vaikai gali atidarinti elektra valdomus langus ar žaisti su kitais valdymo įtaisais, netgi pajudėti automobiliu iš vietos ir sunkiai ar net mirtinai sužaloti.

Automobilio atrakinimas

Norėdami atrakinti automobilį:

1. Paspauskite nuotolinio valdymo rakto durų atrakinimo mygtuką (2).
2. Visos durys atsiras. Avariniai žibintai mirksitelės du kartus.
3. Atrakintos durys automatiškai užsiras po 30 sekundžių, jeigu nebus atidarytos.

Bagažinės dangčio atidarymas

Norėdami atrakinti bagažinės dangtį:

1. Paspauskite ir ilgiau nei vieną sekundę palaikykite nuspaudę nuotolinio valdymo rakto pakeliamą bagažinės dangčio atrakinimo mygtuką (3).
2. Avariniai žibintai mirksitelės du kartus ir bagažinės dangtis bus atrakintas.
3. Po to, kai bagažinės dangtis atidaromas ir uždaromas, jis bus automatiškai užrakintas po 30 sekundžių.

i Informacija

Žodis „HOLD“, užrašytas ant mygtuko, reiškia, kad mygtuką reikia laikyti nuspaudus ilgiau nei vieną sekundę.

Užvedimas

Daugiau informacijos rasite 6 dalies skyriuje „Užvedimo raktu jungiklis“.

PASTABA

Kad nesugadintumėte nuotolinio valdymo rakto:

- Saugokite nuotolinio valdymo raktą nuo vandens ar kitų skysčių ir ugnies. Jei nuotolinio valdymo rakto vidus sušlampa (apipiltas gėrimu arba nuo drėgmės) arba perkaista, jo elektros grandinėje gali būti triktis. Dėl to automobilio garantija nuotolinio valdymo raktui gali būti netaikoma.
- Stenkitės nuotolinio valdymo rakto nenumesti ant žemės ir nemėtykite jo.
- Saugokite nuotolinio valdymo raktą nuo ekstremalių temperatūrų.

Mechaninis raktas

Jeigu nuotolinio valdymo raktas normaliai neveikia, duris galite užrakinti ir atrakinti mechaniniu raktu.



Jeigu nuotolinio valdymo raktas normaliai neveikia, duris galite užrakinti ir atrakinti mechaniniu raktu.

Jei norite atlenkti raktą, paspauskite fiksavimo mygtuką, ir raktas atsilenks automatiškai.

Jei norite užlenkti raktą, lenkite jį pirštais, kartu spausdami fiksavimo mygtuką.

Atsargumo priemonės naudojant nuotolinio valdymo raktą

Nuotolinio valdymo raktas gali neveikti dėl tokių priežasčių:

- Raktas įkištas į užvedimo jungiklį.
- Esate už veikimo spindulio (apie 30 m) ribų.
- Nuotolinio valdymo rakto baterija išsikrovė.
- Signalą gali blokuoti kiti automobiliai ar kliūtys.
- Labai žema aplinkos temperatūra.
- Nuotolinio valdymo raktas yra arti radijo bangų siųstuvo, tokio kaip radijo stotis ar oro uostas, kuris gali trukdyti nuotolinio valdymo rakto veikimui.

Jei nuotolinio valdymo raktas tinkamai neveikia, duris atidarykite ir uždarykite mechaniniu raktu. Jei nuotolinio valdymo raktas kelia problemų, kreipkitės į įgaliotąjį HYUNDAI prekybos atstovą.

Jei nuotolinio valdymo raktas yra arti jūsų mobiliojo telefono, rakto signalą gali blokuoti įprastiniai telefono veikimo signalai. Tai ypač svarbu, kai telefonu skambinama, atsiliepiama, rašomos žinutės ir (arba) siunčiami ar priimami elektroniniai laišakai.

Nelaikykite nuotolinio valdymo rakto ir mobiliojo telefono vienoje kelnų ar striukės kišenėje ir stenkitės tarp šių prietaisų išlaikyti pakankamą atstumą.

PASTABA

Laikykite nuotolinio valdymo raktą atokiau nuo elektromagnetinių medžiagų, kurios blokuoja elektromagnetines bangas rakto paviršiuje.

Baterijos keitimas



Jei nuotolinio valdymo raktas tinkamai neveikia, pabandykite pakeisti bateriją nauja.

Baterijos tipas: CR2032

Norėdami pakeisti bateriją:

1. Įkiškite ploną įrankį į plyšelį ir atsargiai atkelkite dangtelį.
2. Atsuktuvu nuimkite baterijos skyriaus dangtelį.
3. Išimkite seną bateriją ir įdėkite naują. Patikrinkite, ar bateriją įdėjote tinkama puse.
4. Vėl uždėkite baterijos skyriaus dangtelį ir rakto dangtelį atvirkštine tvarka.

Jei įtariate, kad nuotolinio valdymo raktas bent kiek pažeistas ar kad jis tinkamai neveikia, rekomenduojama kreiptis į įgaliotąjį HYUNDAI atstovą.

i Informacija



Netinkamoje vietoje išmestas maitinimo elementas gali būti žalingas aplinkai ir žmonių sveikatai. Atiduokite panaudotas baterijas į tokių atliekų surinkimo vietas pagal vietos įstatymus.

Išmanusis raktas (jeigu yra)

■ A tipas



O0PE046044

■ B tipas



O0S050026L

Jūsų HYUNDAI naudojamas išmanusis raktas, kuriuo galima užrakinti ar atrakinti duris (ar bagažinės dangtį) ir netgi užvesti variklį.

1. Durų užraktas
2. Durų atrakinimas
3. Bagažinės dangčio atrakinimas
4. Nuotolinis paleidimas (jeigu yra)

Automobilio užrakinimas

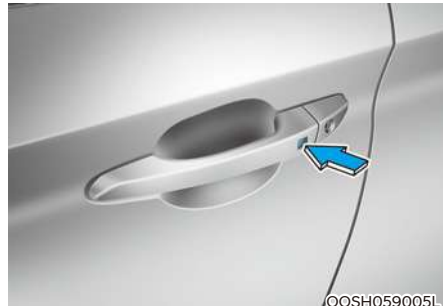

O0SH059005L

Norėdami užrakinti automobilį naudojantis durų rankenėlės mygtuku arba išmaniuoju raktu:

1. Uždarykite visas duris, variklio dangtį ir bagažinės dangtį.
2. Pasirūpinkite, kad su savimi turėtumėte išmanųjį raktą.
3. Paspauskite durų rankenėlės mygtuką arba išmaniojo rakto durų užrakinimo mygtuką (1). Mirktelės avariniai žibintai.
4. Patikrinkite, ar durys užrakintos, patikrindami durų užrakto mygtuko automobilio viduje padėtį.

i Informacija

Durų rankenėlės mygtukas veiks tik tuo atveju, jeigu išmanusis raktas bus ne toliau kaip 0,7~1 m nuo išorinės durų rankenėlės.

Atkreipkite dėmesį, kad negalite užrakinti automobilio naudodami durų rankenėlės mygtuką tokiais atvejais:

- Išmanusis raktas yra automobilyje.
- Variklio įjungimo / išjungimo mygtukas yra padėtyje ACC arba ON.
- Atidarytos bet kurios durys, išskyrus bagažinės dangtį.



ĮSPĖJIMAS

Nepalikite automobilyje išmaniojo rakto, jei jame lieka vieni vaikai. Įkišę raktą į užvedimo jungiklį vaikai gali paspausti variklio įjungimo / išjungimo mygtuką ir atidarinti elektra valdomus langus; automobilis gali netgi pajudėti ir sunkiai ar net mirtinai sužaloti.

Automobilio atrakinimas

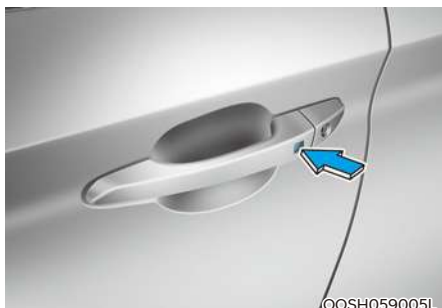

Norėdami atrakinti automobilį naudojantis durų rankenėlės mygtuku arba išmaniuoju raktu:

1. Pasirūpinkite, kad su savimi turėtumėte išmanųjį raktą.
2. Paspauskite durų rankenėlės mygtuką arba išmaniojo rakto durų atrakinimo mygtuką (2). Durys atsirakins ir avariniai žibintai mirktelės du kartus.
3. Atrakintos durys automatiškai užsirakins po 30 sekundžių, jeigu nebus atidarytos.



Informacija

Durų rankenėlės mygtukai veiks tik tuo atveju, jeigu išmanusis raktas bus ne toliau kaip 0,7~1 m nuo išorinės durų rankenėlės.

Bagażinės dangčio atidarymas

Norėdami atrakinti ir atidaryti bagažinės dangtį:

1. Pasirūpinkite, kad su savimi turėtumėte išmanųjį raktą.
2. Paspauskite automobilio bagažinės dangčio atidarymo mygtuką arba ilgiau nei vieną sekundę laikykite nuspaudę išmaniojo rakto bagažinės dangčio atrakinimo mygtuką. Avariniai žibintai mirktelės du kartus ir bagažinės dangčio skląstis bus atrakintas.

PASTABA

Bagażinės dangtį reikia rankiniu būdu pakelti. Kai bagażinės dangtis atrakintas, patraukite į viršų už rankenos ir atidarykite bagażinės dangtį.

3. Po to, kai bagażinės dangtis atidaromas ir uždaromas, jis bus automatiškai užrakintas po 30 sekundžių.



Informacija

- Bagażinės dangčio rankenos mygtukai veiks tik tuo atveju, jeigu išmanusis raktas bus ne toliau kaip 0,7 m nuo išorinės durų rankenėlės.
- Bagażinės dangčio rankenos mygtukas (3) atrakins tik bagażinės dangtį. Jis automatiškai neatkabins sklendės ir neatidarys bagażinės dangčio. Jeigu naudojamas bagażinės dangčio atrakinimo mygtukas, kažkas vis tiek turi paspausti bagażinės dangčio rankenos mygtuką, kad atidarytų bagażinės dangtį.

Užvedimas

Jūs galite užvesti variklį neįkišdami į spyneleį raktą.

Daugiau informacijos rasite 6 dalies skyriuje „Variklio įjungimo / išjungimo mygtukas“.

PASTABA

Kad nesugadintumėte išmaniojo rakto:

- **Laikykite išmanųjį raktą vėsioje, sausoje vietoje, kad išvengtumėte gedimo arba trikties. Jei išmaniojo rakto vidus sušlampa arba perkaista, jo elektros grandinėje gali būti triktis, o automobilio garantija šiam gedimui negalios.**
- **Stenkitės išmaniojo rakto nenumesti ant žemės ir nemėtykite jo.**
- **Saugokite išmanųjį raktą nuo ekstremalių temperatūrų.**

Nuotoliniu būdu užvedanti transporto priemonė (jeigu yra)

Galite užvesti transporto priemonę naudodamiesi nuotolinio paleidimo mygtuku, esančiu išmaniajame rakte.

Norėdami užvesti transporto priemonę nuotoliniu būdu:

1. Paspauskite išmaniojo rakto durų užrakto mygtuką būdami 10 metrų (32 pėdų) atstumu nuo transporto priemonės.
2. Paspaukę durų užrakto mygtuką, per 4 sekundes paspauskite nuotolinio paleidimo mygtuką ilgiau nei 2 sekundes.
3. Įspėjamosios lemputės mirksės ir variklis užves.
4. Norėdami išjungti nuotolinio paleidimo funkciją, vieną kartą paspauskite nuotolinio paleidimo mygtuką.

Mechaninis raktas

Jeigu išmanusis raktas normaliai neveikia, duris galite užrakinti ir atrakinti mechaniniu raktu.

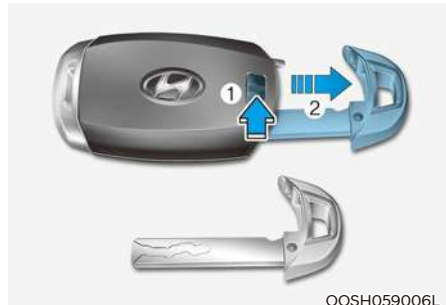

Norėdami išimti mechaninį raktą iš išmaniojo rakto, fiksavimo svirtį pastumkite rodyklės kryptimi (1) ir ištraukite mechaninį raktą (2).

Norėdami atrakinti automobilį mechaniniu raktu, įkiškite raktą į rakto spyneleį vairuotojo duryse.

Jei norite įdėti raktą atgal į išmanųjį raktą, įstatykite jį į angą ir stumkite, kol išgirsite spragtelėjimą.

Pametus išmanųjį raktą

Vienam automobiliui galima užregistruoti daugiausia du išmaniuosius raktus. Jei išmanųjį raktą pamesite, rekomenduojama nedelsiant atvežti automobilį ir turimą raktą pas įgaliojantį HYUNDAI atstovą arba atvilkti automobilį, jei tai būtina.

Atsargumo priemonės naudojantis išmaniuoju raktu

Išmanusis raktas gali neveikti dėl tokių priežasčių:

- Išmanusis raktas yra arti radijo bangų siųstuvo, tokio kaip radijo stotis ar oro uostas, kuris gali trukdyti siųstuvo darbui.
- Išmanusis raktas yra netoli dvipusio ryšio radijo telefono ar mobiliojo telefono.
- Netoli jūsų automobilio naudojamas kito automobilio išmanusis raktas.

Jei išmanusis raktas tinkamai neveikia, duris atidarykite ir uždarykite mechaniniu raktu. Jei išmaniojo raktas kelia problemų, rekomenduojama pasitarti su įgaliotuoju HYUNDAI atstovu.

Jei išmanusis raktas yra arti jūsų mobiliojo telefono, rakto signalą gali blokuoti įprastiniai telefono veikimo signalai. Tai ypač svarbu, kai telefonu skambinama, atsiliepiama, rašomos žinutės ir (arba) siunčiami ar priimami elektroniniai laišakai. Nelaikykite išmaniojo rakto ir mobiliojo telefono vienoje kelnų ar striukės kišenėje ir stenkitės tarp šių prietaisų išlaikyti pakankamą atstumą.

PASTABA

Laikykite išmanųjį raktą atokiau nuo elektromagnetinių medžiagų, kurios blokuoja elektromagnetines bangas rakto paviršiuje.

PASTABA

Išlipdami iš automobilio visada su savimi turėkite išmanųjį raktą. Jeigu išmanusis raktas paliekamas šalia automobilio, automobilio akumuliatorius gali išsikrauti.

Baterijos keitimas



Jei išmanusis raktas tinkamai neveikia, pabandykite pakeisti bateriją nauja.

Baterijos tipas: CR2032

Norėdami pakeisti bateriją:

1. Išimkite mechaninį raktą.
2. Naudokitės plonu įrankiu, kad atidarytumėte galinį išmaniojo rakto dangtelį.
3. Išimkite seną bateriją ir įdėkite naują. Patikrinkite, ar bateriją įdėjote tinkama puse.
4. Uždarykite galinį išmaniojo rakto dangtelį.

Jei įtariate, kad išmanusis raktas bent kiek pažeistas ar kad jis tinkamai neveikia, rekomenduojama kreiptis į įgaliotąjį HYUNDAI atstovą.

Informacija



Netinkamoje vietoje išmestas maitinimo elementas gali būti žalingas aplinkai ir žmonių sveikatai. Atiduokite panaudotas baterijas į tokių atliekų surinkimo vietas pagal vietos įstatymus.

Imobilizavimo sistema (jeigu yra)

Imobilizavimo sistema saugo jūsų automobilį nuo vagystės. Jei naudojamas netinkamai užprogramuotas raktas (ar kitas prietaisas), variklio degalų sistema užblokuojama.

Užvedimo jungiklį pasukus į padėtį ON, trumpam užsidega ir vėl užgęsta imobilizavimo sistemos indikatorius. Jei indikatorius pradeda mirksėti, tai reiškia, kad sistema neatpažįsta rakto kodo.

Išjunkite užvedimo jungiklį, pasukdami jį į padėtį LOCK/OFF, o po to vėl pasukite į padėtį ON.

Kai kuriomis aplinkybėmis sistema gali neatpažinti jūsų išmaniojo rakto, jeigu šalia išmaniojo rakto yra trukdantis kitas išmanusis raktas ar metalinis daiktas (pvz., rakto grandinėlė).

Jeigu taip nutiktų, variklis gali neužsivesti. Prieš bandydami dar kartą užvesti automobilį, patraukite visus metalinius daiktus arba papildomus raktus.

Jei sistema vis tiek neatpažįsta rakto kodo, rekomenduojama kreiptis į įgaliotąjį HYUNDAI atstovą.

Nebandykite keisti šios sistemos konstrukcijos ar prijungti prie jos kitų prietaisų. Gali kilti problemų elektros sistemoje ir automobilis gali nevažiuoti.



ĮSPĖJIMAS

Saugodami automobilį nuo vagystės, automobilyje nepalikite atsarginių raktų. Imobilizatoriaus slaptažodis yra konfidenciali informacija, kurią reikia saugoti.

PASTABA

Automobilio rakte esantis atsakiklis yra svarbi imobilizavimo sistemos dalis. Jis veiks ilgai be problemų, jei bus saugomas nuo drėgmės, statinės elektros krūvio ir nemėtomas. Gali įvykti imobilizavimo sistemos triktis.

DURŲ UŽRAKTAI

Durų užraktų valdymas iš lauko

Mechaninis raktas

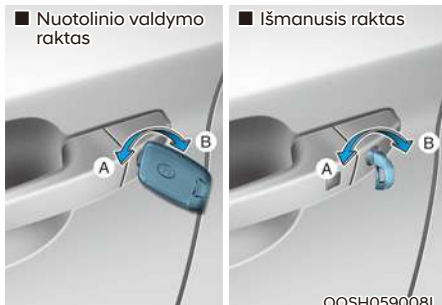

[A]: užrakinti, [B]: atrakinti

Jei vairuotojo duris užrakinate mechaniniu raktu, automatiškai užsirakins visos automobilio durys. Jei vairuotojo duris atrakinate mechaniniu raktu, automatiškai atsirakins visos automobilio durys.

Atrakintas duris galima atidaryti patraukiant durų rankenėlę. Uždarydami duris, spustelėkite jas ranka. Patikrinkite, ar durys gerai užsidarė.

Nuotolinio valdymo raktas



[A]: atrakinti, [B]: užrakinti

Norėdami užrakinti duris, paspauskite nuotolinio valdymo rakto durų užrakinimo mygtuką (1).

Norėdami atrakinti duris, paspauskite nuotolinio valdymo rakto durų atrakinimo mygtuką (2).

Atrakintas duris galima atidaryti patraukiant durų rankenėlę.

Uždarydami duris, spustelėkite jas ranka. Patikrinkite, ar durys gerai užsidarė.

Išmanusis raktas

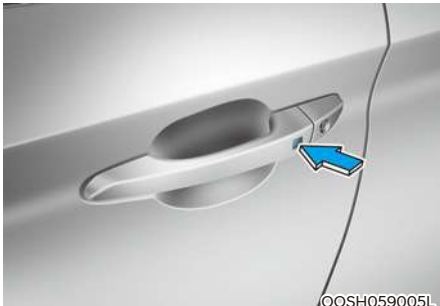

OOSH059005L



OOSH059010L

Norėdami užrakinti visas duris paspauskite išorinės durų rankenėlės mygtuką, turėdami su savimi išmanųjį raktą, arba paspauskite išmaniojo rakto durų užrakinimo mygtuką (1).

Norėdami atrakinti visas duris paspauskite išorinės durų rankenėlės mygtuką, turėdami su savimi išmanųjį raktą, arba paspauskite išmaniojo rakto durų atrakinimo mygtuką (2).

Atrakintas duris galima atidaryti patraukiant durų rankenėlę.

Uždarydami duris, spustelėkite jas ranka. Patikrinkite, ar durys gerai užsidarė.

i Informacija

- Kai oras šaltas ir drėgnas, dėl šalčio durų užraktai ir mechanizmai gali tinkamai neveikti.
- Jei durys kelis kartus greitai užrakinamos ir atrakiamos raktu arba durų užrakinimo jungikliu, kurį laiką sistema gali neveikti, taip apsaugodama elektros grandinę ir jos dalis nuo sugadinimo.

Durų užraktų valdymas iš vidaus Su durų užrakinimo jungikliu



OOSH059011L

- Norėdami atrakinti duris, paspauskite durų užrakto jungiklį (1) į atrakinimo padėtį. Ant durų užrakinimo jungiklio užsidegs raudonas indikatorius (2).
- Norėdami užrakinti duris, paspauskite durų užrakto jungiklį (1) į užrakinimo padėtį. Jeigu durys tinkamai užrakintos, ant durų užrakinimo jungiklio nedegs raudonas indikatorius (2).
- Norėdami atidaryti duris, patraukite durų rankenėlę (3) į išorę.

- Raktu užvedamiems automobiliams (nuotolinio valdymo raktas)
Priekinių durų negalima užrakinti, jeigu nuotolinio valdymo raktas yra užvedimo jungiklyje ir atidarytos kurios nors priekinės durys.
- Mygtuku užvedamiems automobiliams (su išmaniuoju raktu)
Durų negalima užrakinti, jeigu išmanusis raktas yra automobilyje ir atidarytos kurios nors durys.

Su durų rankenėle

Priekinės durys

Jei durų vidinė rankenėlė patraukiama, kai durys užrakintos, durys atsirakins ir atsідarys.

Galinės durys

Jei užrakintų durų vidinė rankenėlė kartą patraukiama, durys atsirakins. Jei durų vidinė rankenėlė patraukiama dar kartą, durys atsідarys.

i Informacija

Jei elektra valdomas durų užraktas sugenda jums sėdint automobilyje, pabandykite išlipti atlikdami vieną ar kelis iš šių veiksmų:

- Kelis kartus pabandykite atrakinti duris (elektroniniu būdu ir ranka), kartu traukdami durų rankenėlę.
- Pabandykite atrakinti kitų durų – priekinių ir galinių – užraktus ir rankenėles.
- Atidarykite langą ir pabandykite iš lauko atrakinti duris mechaniniu raktu.

Su centrinio durų užrakto jungikliu



Vairuotojo šoniniame durų ranktūryje yra centrinio durų užrakto jungikliai. Ant užrakimo jungiklio yra (🔒) simbolis. Ant atrakinimo jungiklio yra (🔓) simbolis.

Paspaudus užrakimo jungiklį (1), visos automobilio durys bus užrakintos.

Paspaudus atrakinimo jungiklį (2), visos automobilio durys bus atrakintos.

- Raktu užvedamiems automobiliams (nuotolinio valdymo raktas)
Jeigu raktas yra užvedimo jungiklyje ir atidarytos kurios nors durys, durys neužsirakins paspaudus užrakimo mygtuką (1).
- Mygtuku užvedamiems automobiliams (su išmaniuoju raktu)
Jeigu išmanusis raktas yra automobilyje ir atidarytos kurios nors durys, durys neužsirakins paspaudus užrakimo mygtuką (1).



ĮSPĖJIMAS

- Važiuojant automobiliu durys visada turi būti iki galo uždarytos ir užrakintos. Jei durys neužrakintos, per eismo įvykį didėja pavojus iškristi iš automobilio.
- Važiuodami automobiliu netraukite vairuotojo arba keleivių vidinės durų vidinės rankenėlės.



ĮSPĖJIMAS

Nepalikite automobilyje vienų vaikų ir gyvūnų. Uždarytas automobilis gali labai įkaisti, o jame be priežiūros palikti ir išlipti iš automobilio negalintys vaikai ar gyvūnai gali žūti ar sunkiai susižaloti. Vaikai gali įjungti automobilio prietaisus ir susižaloti arba juos gali nuskriausti kiti į automobilį įsibrovę asmenys.



ĮSPĖJIMAS

Visada apsaugokite savo automobilį.

Jei savo automobilį paliekate neužrakintą, visada jums ir kitiems padidėja pavojus, kad į automobilį kas nors pateks.

Jei norite apsaugoti savo automobilį, spausdami stabdžių pedalą pavarų svirtį perjunkite į padėtį P (stovėjimas), įjunkite stovėjimo stabdį ir užvedimo jungiklį išjunkite į LOCK/OFF padėtį, uždarykite visus langus, užrakinkite visas duris ir visada pasiimkite su savimi automobilio raktą.



PERSPĖJIMAS

Atidarydami duris, kai prie jų kas nors artėja, galite apgadinti turtą arba sužaloti žmones. Atidarydami duris apsidaurykite, ar šalia nėra automobilių, motociklų, dviračių ar pėsčiųjų.



ĮSPĖJIMAS

Jeigu ilgą laiką liekate automobilyje, kai lauke yra labai karšta arba šalta, kyla pavojus jūsų sveikatai arba gyvybei. Neužrakinkite automobilio iš lauko, jeigu kas nors yra automobilyje.

Automatinės durų užrakinimo ir atrakinimo funkcijos

Jūsų automobilyje naudojamos funkcijos, kurios automatiškai užrakins ir atrakins automobilį, priklausomai nuo skydelio LCD ekrane pasirinktų nuostatų.

„Auto LOCK - Enable on speed“ (automatinis užrakinimas – suaktyvinti nuo greičio)

Kai ši funkcija nustatyta skydelio LCD ekrane, visos durys automatiškai užrakinamos, automobiliui pasiekus 15 km/h greitį.

„Auto LOCK - Enable on shift“ (automatinis užrakinimas – suaktyvinti įjungus pavarą)

Kai ši funkcija nustatyta skydelio LCD ekrane, visos durys automatiškai užrakinamos, kai esant užvestam varikliui pavarų svirtis perjungiama iš padėties P (stovėjimo).

„Auto UNLOCK - On Shift to P“ (automatinis atrakinimas – suaktyvinti įjungus į padėtį P)

Kai ši funkcija nustatyta skydelio LCD ekrane, visos durys automatiškai atrakinamos, kai pavarų svirtis perjungiama į padėtį P (stovėjimas).

„Auto UNLOCK - On key out“ (automatinis atrakinimas – ištraukus raktą) (nuotolinio valdymo raktas)

Kai ši funkcija nustatyta skydelio LCD ekrane, visos durys automatiškai atrakinamos, kai raktas ištraukiamas iš užvedimo jungiklio.

„Auto UNLOCK - Vehicle off“ (automatinis atrakinimas – išjungus automobilį (su išmaniuoju raktu))

Kai ši funkcija nustatyta skydelio LCD ekrane, visos durys automatiškai atrakinamos išjungus automobilį.

Išsamesnės informacijos žr. 4 dalies skyriuje „LCD ekranas“.

Papildoma atrakinimo saugos funkcija – saugos pagalvės išsiskleidimas

Kaip papildoma saugumo priemonė, visos durys bus automatiškai atrakintos, jeigu nuo smūgio išsiskleis saugos pagalvės.

Užstrigusios spynos (jeigu yra)

Kai kuriose transporto priemonėse įrengta aklavietės sistema. Užstrigusios spynos neleidžia atidaryti durų transporto priemonės viduje arba išorėje, kai užstrigusios spynos suaktyvinamos siekiant užtikrinti papildomą transporto priemonės saugumą.

Norint užrakinti transporto priemonę naudojant aklavietės funkciją, durys turi būti užrakintos nuotoliniu arba išmaniuoju raktu. Norint atrakinti transporto priemonę, reikia vėl naudoti siųstuvą arba išmanųjį klavišą.

ĮSPĖJIMAS

Neužrakinkite durų nuotoliniu raktu arba išmaniuoju raktu, jei transporto priemonėje nieko neliko. Transporto priemonės keleivis durų užrakinimo mygtuku atrakinti negali. Pavyzdžiui, jei durys užrakintos nuotoliniu raktu, transporto priemonės keleivis negali atrakinti durų be siųstuvo.

Galinių durų užraktai vaikams apsaugoti



Vaikų apsaugos užraktas neleidžia vaikams netyčia atidaryti galinių durų iš vidaus. Jei automobilyje yra vaikų, naudokite galinių durų vaikų apsaugos užraktą.

Vaikų apsaugos užraktas yra kiekvienų galinių durų krašte. Kai vaikų apsaugos užraktas yra užrakintoje padėtyje, patraukus durų vidinę rankenėlę iš vidaus, galinės durys neatsidarys.

Vaikų apsaugos užraktui užrakinti įkiškite raktą (atsuktuvą arba panašų įrankį) (1) į skylę ir pasukite į užrakinimo padėtį, kaip parodyta.

Jei norite, kad galinės durys atsidarytų iš vidaus, atrakinkite vaikų apsaugos užraktą.

ĮSPĖJIMAS

Jei vaikai netyčia atidarytų galines duris automobiliui važiuojant, jie gali iškristi iš automobilio. Jei automobilyje yra vaikų, visada naudokite galinių durų vaikų apsaugos užraktus.

Įspėjimas apie gale sėdinčius keleivius (ROA)

Ši funkcija perspėja vairuotoją, jeigu gale sėdintys keleiviai mėgina išlipti.

Jei jūsų transporto priemonėje yra papildoma navigacija, žr. su transporto priemone atskirai pateiktame informacijos ir pramogų sistemos vadove.

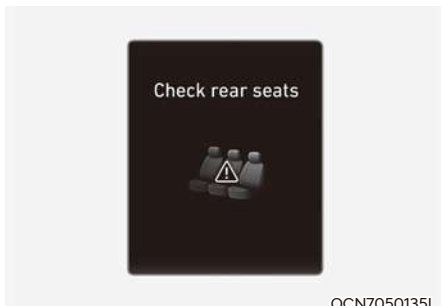

OCN7050135L

PASTABA

Kai priekinės durys atidaromos po to, kai buvo atidarytos ir uždarytos galinės durys ir išjungtas variklis, skydelyje rodomas įspėjamasis pranešimas „Check rear seats“ (patikrinti galines sėdynes).

⚠ ĮSPĖJIMAS

Įspėjimo apie gale sėdinčius keleivius sistema pateikia vairuotojui informaciją, kad patikrintų galines sėdynes, bet nenustato, ar ant galinės sėdynės yra daiktas, ar keleivis. Prieš išlipdami iš automobilio visada patikrinkite galines sėdynes.

⚠ PERSPĖJIMAS

Durelių atidarymo ir uždarymo istorija panaikinama, jeigu vairuotojas išjungia variklį ir užrakina automobilio dureles. Net jeigu galinės durėlės nebeatidaromos, pavojaus signalas gali sklisti, jeigu yra ankstesnis įrašas. Pavyzdžiui, jeigu vairuotojas neužrakina automobilio durelių ir atidaro dureles norėdamas išlipti kai sklinda garsinis signalas, garsinis signalas gali būti išjungtas.

APSAUGOS NUO VAGYSČIŲ SISTEMA

Ši sistema padeda apsaugoti jūsų automobilį ir vertingus daiktus. Skambės garsinis signalas ir nuolat mirksės avariniai žibintai, atsiradus bet kuriai iš šių aplinkybių:

- Durys atidaromos nenaudojant nuotolinio valdymo rakto ar išmaniojo rakto.
- Bagažinės dangtis atidaromas nenaudojant nuotolinio valdymo rakto ar išmaniojo rakto.
- Atidaromas variklio dangtis.

Pavojaus signalas skamba 30 sekundžių, po to sistema vėl grįžta į parengties būseną. Norėdami pavojaus signalą išjungti, atrakinkite duris naudodami nuotolinio valdymo raktą arba išmanųjį raktą.

Apsaugos nuo vagysčių sistema automatiškai įsijungia po 30 sekundžių, užrakinus duris ir bagažinės dangtį. Jei norite sistemą įjungti, išlipę iš automobilio nuotolinio valdymo raktu ar išmaniuoju raktu turite užrakinti duris ir bagažinės dangtį, arba paspausti išorinių durų rankenėlių mygtuką, kai turite su savimi išmanųjį raktą.

Vieną kartą mirkstelės avariniai žibintai ir pasigirs garsinis signalas, pranešdami, kad sistema įsijungė.

Kai įjungiate apsaugos sistemą, pavojaus signalas įsijungs be nuotolinio valdymo rakto ar be išmaniojo rakto atidarius bet kurias duris, bagažinės dangtį ar variklio dangtį.

Apsaugos nuo vagysčių sistema neįsijungia, jei tinkamai neuždarytas variklio dangtis, bagažinės dangtis ar bet kurios kitos durys. Jei sistema neįsijungia, patikrinkite, ar tinkamai uždarytas variklio dangtis, bagažinės dangtis ar bet kurios kitos durys.

Nebandykite keisti šios sistemos konstrukcijos ar prijungti prie jos kitų prietaisų.

Informacija

- Neįjunkite apsaugos nuo vagysčių sistemos, kol visi keleiviai neišlipo iš automobilio. Jei keleiviai lipa iš automobilio, kai įjungta sistema, suaktyvinamas pavojaus signalas.
- Jei apsaugos nuo vagysčių sistemos negalite išjungti nuotolinio valdymo raktu ar išmaniuoju raktu, atidarykite duris mechaniniu raktu ir pasukite užvedimo jungiklį į padėtį ON (nuotolinio valdymo raktas) arba užveskite variklį (išmanusis raktas) tiesiogiai paspausdami užvedimo jungiklį išmaniuoju raktu.
- Išjungus sistemą atrakinant automobilį ir per 30 sekundžių neatidarius kurių nors durų ar bagažinės dangčio, sistema vėl automatiškai įsijungia.

Informacija



Automobiliuose, kuriuose yra apsaugos nuo vagysčių sistema, yra lipdukas su užrašu:

1. ĮSPĖJIMAS
2. SECURITY SYSTEM (apsaugos sistema)

VAIRAS

Elektrinis vairo stiprintuvas (EPS)

Ši sistema padeda vairuoti automobilį. Jei variklis išjungtas arba jei vairo stiprintuvo sistema nustoja veikti, automobilį galima vairuoti, tačiau tam reikės daugiau jėgos.

Jei normaliai važiuodami pastebite, kad vairuoti yra sunkiau nei įprastai, kreipkitės į įgaliotąjį HYUNDAI atstovą, kad patikrintų vairo stiprintuvą.



PERSPĖJIMAS

Jei elektrinio vairo stiprintuvo sistema normaliai neveikia, prietaisų skydelyje atsiranda įspėjamoji lemputė (☹️) ir pranešimas „Check motor driven power steering“ (patikrinkite elektrinį vairo stiprintuvą). Automobilį galima vairuoti, tačiau tam reikės daugiau jėgos. Rekomenduojama automobilį pristatyti įgaliotajam HYUNDAI atstovui, kad kuo skubiau patikrintų sistemą.

i Informacija

Įprastai važinėdami automobiliu galite pastebėti tokius dalykus:

- Tik įjungus užvedimo jungiklį (ON), vairas gali sunkiai sukstis.
 Taip yra dėl to, kad sistema tikrina EPS sistemą. Tikrinimui pasibaigus, vairas turėtų sukstis normaliai.
- Kai akumulatoriaus įtampa yra žema, gali reikėti daugiau jėgos vairui pasukti. Vis dėlto tai yra laikina ir įkrovus akumuliatorių vairas veiks normaliai.
- Pasukus užvedimo jungiklį į padėtį ON arba LOCK/OFF, iš EPS relės gali pasigirsti spragtelėjimas.
- Automobiliui sustojus ar važiuojant nedideliu greičiu, gali girdėtis stiprintuvo variklio triukšmas.
- Žemoje temperatūroje sukiojamas vairas gali kelti triukšmą. Temperatūrai pakilus, triukšmas pranyks.
 Tai įprasta būklė.
- Kai aptinkama EPS klaida, sistema nebus suaktyvinta, kad būtų išvengta mirtinų eismo įvykių. Gali degti prietaisų skydelio įspėjamoji lemputė ir vairą pasukti gali būti sunku. Jeigu pasireiškia tokie simptomai, saugiai nuvažiuokite automobiliu į saugią vietą. Rekomenduojama, kad sistema kuo skubiau patikrintų įgaliotasis HYUNDAI atstovas.

Vairo pasvirimo kampo ir aukščio reguliavimas

Nustatydami vairą į patogią padėtį, sureguliuokite vairą taip, kad jis būtų nukreiptas į jūsų krūtinę, o ne į veidą. Turite matyti rodiklius ir įspėjamąsias lemputes prietaisų skydelyje. Sureguliuavę vairą, pajudinkite jį aukštyn žemyn patikrindami, ar jis užsifiksavo.

Vairo padėtį visuomet reguliuokite prieš važiuodami.



ĮSPĖJIMAS

NIEKADA nereguliuokite vairo važiuodami. Dėl to galite nesuvaldyti automobilio ir sukelti avariją.



Norėdami nustatyti vairo pasvirimo kampą ir aukštį:

1. Patraukite žemyn fiksavimo svirtį (1).
2. Sureguliuokite vairo pasvirimo kampą (2) ir padėtį (3).
3. Pakelkite fiksavimo svirtį ir užfiksuokite vairą norimoje padėtyje.



Informacija

Sureguliuavus kartais fiksavimo svirtis gali tinkamai neužfiksuoti vairo. Taip atsitinka, kai du dantračiai tinkamai nesusikabina. Tokiu atveju patraukite žemyn fiksavimo svirtį, dar kartą sureguliuokite vairą pakeldami fiksavimo svirtį ir užfiksuokite vairą norimoje padėtyje.

Garsinis signalas



OOSH059015L

Garsinis signalas skambės paspaudus signalo ženklų pažymėtą vietą ant vairo (žr. iliustraciją). Garsinis signalas skambės tik tada, kai ši vieta spaudžiama.

PASTABA

Garsiniam signalui įjungti nedaužykite ir netrankykite kumščiu pažymėtos vietos ant vairo. Nespauskite jos aštriu smailu daiktu.

Vairo šildymas (jeigu yra)



Kai užvedimo jungiklis yra padėtyje ON ir variklis dirba, paspauskite vairo šildymo mygtuką, kad vairas pradėtų šilti. Ant mygtuko užsidegs indikatorius.

Vairo šildymui išjungti paspauskite mygtuką dar kartą. Indikatorius ant mygtuko užges.

Vairo šildymas automatiškai išsijungs maždaug po 30 minučių nuo įjungimo.

PASTABA

Neapvilkite vairo jokiais apmavais ar priedais. Apmovas ar priedas gali sugadinti vairo šildymo sistemą.

VEIDRODĖLIAI

Galinio vaizdo veidrodėlis salone

Prieš vairuodami automobilį patikrinkite, ar tinkamai nustatytas galinio vaizdo veidrodėlis. Sureguliuokite galinio vaizdo veidrodėlį taip, kad jo centre būtų pro galinį langą matomas vaizdas.

ĮSPĖJIMAS

Pasirūpinkite, kad niekas neužstotų vaizdo. Nedėkite ant galinės sėdynės, bagažo skyriuje ar už galinių sėdynių galvos atramų jokių daiktų, kurie užstotų jums vaizdą per galinį langą.

ĮSPĖJIMAS

Kad išvengtumėte sunkių sužalojimų per eismo įvykį ar išsiskleidus saugos pagalvėms, nekeiskite galinio vaizdo veidrodėlio konstrukcijos ir nekeiskite jo plačiu veidrodėliu.

ĮSPĖJIMAS

NIEKADA važiuodami nereguliuokite veidrodėlio. Dėl to galite nesuvaldyti automobilio ir sukelti avariją.

PASTABA

Valykite veidrodėlį popierine servetėle ar panašia medžiaga, sudrėkinta stiklo valikliu. Nepurškite stiklo valiklio tiesiai ant veidrodėlio, nes skysčio gali patekti į veidrodėlio vidų.

Galinio vaizdo veidrodėlio dienos ir nakties padėties (jeigu yra)

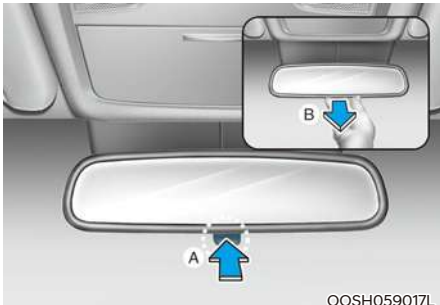

OOSH059017L

[A]: diena, [B]: naktis

Nustatykite veidrodėlį prieš pradėdami važiuoti, kai dienos ir nakties padėties svirtelė yra dienos padėtyje.

Vairuodami naktį, patraukite dienos ir nakties padėties svirtelę į save, kad neakintų paskui važiuojančių automobilių žibintų šviesos.

Atsiminkite, kad galinio vaizdo aiškumas sumažėja, kai veidrodėlis yra nakties padėtyje.

Elektrochrominis veidrodėlis (ECM) (jeigu yra)



OOSH059018L

[A]: indikatorius

Kai kuriuose automobiliuose yra elektrochrominis veidrodėlis, kuris padeda kontroliuoti paskui važiuojančių automobilių žibintų atspindžio intensyvumą ar matomumą važiuojant tamsoje arba prietemoje.

Kai variklis dirba, atspindžio intensyvumas reguliuojamas automatiškai, naudojant galinio vaizdo veidrodėlyje įmontuotą jutiklį. Jutiklis nustato apšviestumo lygį aplink automobilį ir automatiškai sureguliuoja paskui važiuojančių automobilių žibintų atspindžio intensyvumą.

Kai įjungiamas atbulinės eigos pavara (R), veidrodėlis automatiškai persijungia į ryškiausią nuostatą, kad vairuotojas geriau matytų, kas darosi už jo automobilio.

Šoninis galinio vaizdo veidrodėlis



Sureguliuokite šoninių galinio vaizdo veidrodėlių pasvirimo kampą prieš pradėdami važiuoti.

Jūsų automobilyje yra kairės ir dešinės pusių šoniniai galinio vaizdo veidrodėliai. Veidrodėlius galima reguliuoti su nuotolinio valdymo jungikliu. Automobilių plovykloje arba važiuojant siaura gatve šoninius veidrodėlius galima apsaugoti juos užlenkiant.

Dešinysis šoninis galinio vaizdo veidrodėlis yra išgaubtas. Veidrodėlyje matomi objektai yra arčiau, nei atrodo.

Persirikiuodami į kitą eismo juostą, tikrąjį atstumą iki paskui jus važiuojančių automobilių tikrinkite, žiūrėdami į salono galinio vaizdo veidrodėlį arba pasukę galvą.



ĮSPĖJIMAS

Nereguluokite ir nelenkite šoninių galinio vaizdo veidrodėlių važiuodami. Dėl to galite nesuvaldyti automobilio ir sukelti avariją.

PASTABA

- Nevalykite ledo nuo veidrodėlių gremžtuku, nes galite sugadinti stiklo paviršių.
- Jei veidrodėlis nejuda dėl to, kad užšalęs, nereguluokite jo jėga. Ledą atitirpinkite tinkamu purškiamu atitirpinimo skysčiu (ne radiatoriaus antifrizu) ar karštame vandenyje sumirkyta kempine ar minkšta šluoste arba pastatykite automobilį šiltoje vietoje ir palikite, kol ledas atitirps.
- Nevalykite veidrodėlių šiurkščiomis abrazyvinėmis priemonėmis, degalais ir kitomis valymo priemonėmis naftos pagrindu.

Galinio vaizdo veidrodėlių reguliavimas



Galinio vaizdo veidrodėlių reguliavimas:

1. Paspauskite L (kairės pusės) arba R (dešinės pusės) mygtuką (1), pasirinkdami, kurios pusės veidrodėlį norite sureguliuoti.
2. Veidrodėlių reguliavimo jungikliu pasirinktą veidrodėlį pakreipkite į viršų, apačią, kairę ar dešinę.
3. Sureguliuavę grąžinkite mygtuką į neutralią (vidurinę) padėtį, kad netyčia nepakeistumėte veidrodėlio padėties.

PASTABA

- Pasiekę kraštinį reguliavimo kampa, veidrodėliai daugiau nejuda, bet varikluukas veikia tol, kol spaudžiamas reguliavimo jungiklis. Nespauskite jungiklio ilgiau, nei reikia, nes galite sugadinti varikluuką.
- Nereguliuokite šoninių galinio vaizdo veidrodėlio ranka, nes galite sugadinti varikluuką.

Galinio vaizdo veidrodėlių užlenkimas

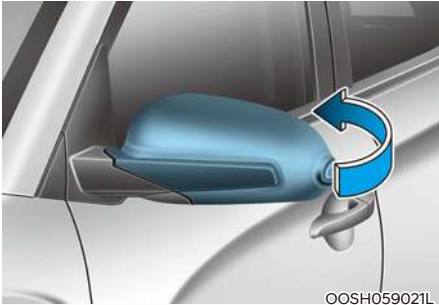

Mechaniniai veidrodėliai (jeigu yra)
Išorinis galinio vaizdo veidrodėlis užlenkiamas paėmus už veidrodėlio korpuso ir lenkiant link automobilio galo.



Elektra valdomi veidrodėliai (jeigu yra)

Galinio vaizdo veidrodėlius galima užlenkti arba atlenkti paspaudžiant mygtukus, kaip nurodyta toliau.

Kairė: veidrodėlis atlenkiamas.

Dešinė: veidrodėlis užlenkiamas.

Vidurys (AUTO): veidrodėlis automatiškai užlenkiamas ir atlenkiamas tokiu būdu:

- Su nuotolinio valdymo raktų sistema
 - Veidrodėlis užlenkiamas arba atlenkiamas užrakinus arba atrakinus duris nuotolinio valdymo raktu.
- Su išmaniojo raktų sistema
 - Veidrodėlis užlenkiamas arba atlenkiamas užrakinus arba atrakinus duris išmaniuoju raktu.
 - Veidrodėlis užlenkiamas arba atlenkiamas užrakinus arba atrakinus duris išoriniu durų rankenėlės mygtuku.
 - Veidrodėliai atsilenks artėjant prie automobilio su išmaniuoju raktu, jeigu skydelio LCD ekrano naudotojo nuostatų režimu pasirinkta „Veidrodėlių pasisveikinimo“ funkcija (jeigu yra).

PASTABA

Elektrinis šoninis galinio vaizdo veidrodėlis veikia ir tuomet, kai uždegimo jungiklis yra padėtyje OFF. Vis dėlto, kad be reikalo neišsikrautų akumuliatorius, nereguliuokite veidrodėlių ilgiau, nei to reikia, kai automobilis veikia ne parengties (🚗) režimu.

PASTABA

Nelenkite elektrinių šoninių galinio vaizdo veidrodėlių ranka. Galite sugadinti varikluuką.

LANGAI

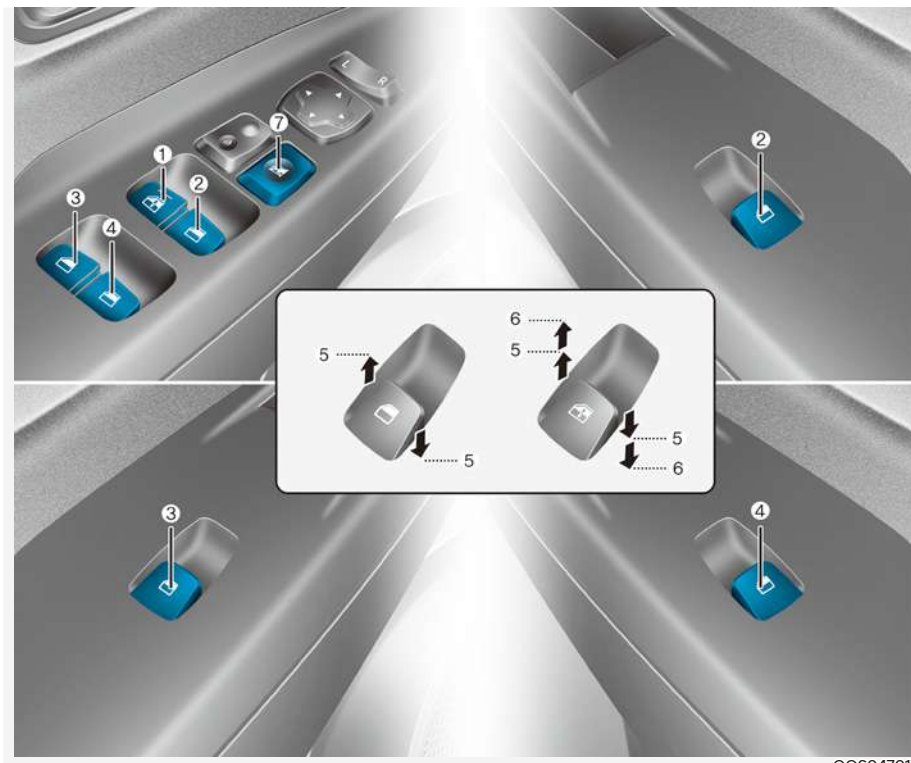

OOS047017

- (1) Vairuotojo durų elektra valdomo lango jungiklis
- (2) Priekinio keleivio durų el. lango jungiklis
- (3) Galinių durų el. lango jungiklis (kairėje)*
- (4) Galinių durų el. lango jungiklis (dešinėje)*
- (5) Lango atidarymas ir uždarymas
- (6) Automatinis elektra valdomas langas
- (7) Elektra valdomų langų užrakinimo jungiklis*

*: jeigu yra

Elektra valdomi langai

Kad langus būtų galima pakelti ir nuleisti, užvedimo jungiklis turi būti padėtyje ON. Kiekvienose duryse yra elektra valdomų langų jungiklis, kuriuo valdomas tų durų langas. Vairuotojo duryse yra elektra valdomų langų užrakinimo jungiklis, kuriuo galima užblokuoti keleivių langų valdymą. Užvedimo jungiklį pasukus į padėtį ACC arba LOCK/OFF, elektra valdomi langai veikia dar apie 30 sekundžių. Vis dėlto atidarius priekines duris net per šias 30 sekundžių elektra valdomi langai neveiks.

Lango atidarymas ir uždarymas

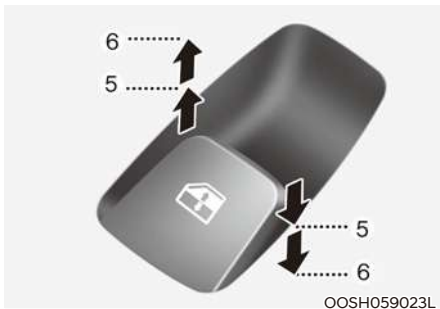

Atidaryti:

Paspauskite lango jungiklį žemyn iki pirmos fiksavimo padėties (5). Paleiskite jungiklį, jei norite sustabdyti atsidarantį langą.

Uždaryti:

Pakelkite lango jungiklį aukštyn iki pirmos fiksavimo padėties (5). Paleiskite lango jungiklį, jei norite sustabdyti užsidarantį langą.

Automatiškai nusileidžiantis langas (jeigu yra)

Trumpam nuspaudus lango jungiklį iki antros fiksavimo padėties (6), vairuotojo langas nusileidžia iki galo net atleidus jungiklį. Langui sustabdyti pageidaujamoje padėtyje pakelkite arba nuspauskite jungiklį ir jį paleiskite.

Automatiškai pasikeliantis ir nusileidžiantis langas (jeigu yra)

Trumpam nuspaudus ar pakėlus lango jungiklį iki antros fiksavimo padėties (6), langas nusileidžia arba pakyla iki galo net paleidus jungiklį. Langui sustabdyti pageidaujamoje padėtyje pakelkite arba nuspauskite jungiklį ir jį paleiskite.

Elektra valdomų langų funkcijų nustatymas į pradinę padėtį

Jei elektra valdomi langai tinkamai neveikia, automatinę langų valdymo sistemą reikia nustatyti iš naujo, atliekant šiuos veiksmus:

1. Pasukite užvedimo jungiklį į padėtį ON.
2. Uždarykite langą ir palaikykite pakėlę elektra valdomo lango jungiklį bent vieną sekundę.

Jei elektra valdomi langai ir po jų funkcijų nustatymo į pradinę padėtį tinkamai neveikia, rekomenduojama, kad sistemą patikrintų įgaliotasis HYUNDAI atstovas.

Automatinis nusileidimas (jeigu yra)

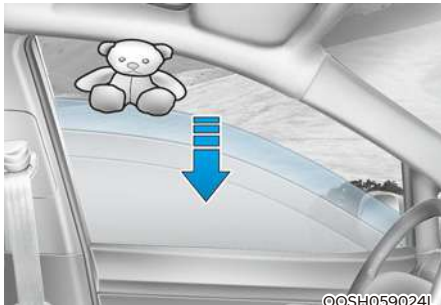

Jei automatiškai užsidarantis langas sutinka kliūtį, jis sustoja ir nusileidžia apie 30 cm, kad būtų galima kliūtį pašalinti.

Jei langas aptinka kliūtį tuo metu, kai lango valdymo jungiklis yra laikomas pakeltoje padėtyje, langas nustoja kilti aukštyn ir nusileidžia apie 2,5 cm.

Jei per 5 sekundes po to, kai langas nusileido dėl automatinio lango nusileidimo funkcijos, lango valdymo jungiklis bus keliamas aukštyn, automatinio lango nusileidimo funkcija neveiks.

i Informacija

Lango automatinio nusileidimo funkcija veikia tik tuomet, kai naudojama automatinio pakėlimo funkcija iki galo pakeliant jungiklį.

! ĮSPĖJIMAS

Prieš uždarydami langus, patraukite galvas, kitas kūno dalis ir daiktus iš langų judėjimo kelio, kad nesugadintumėte automobilio ir nesusižalotumėte.

Jei tarp lango stiklo ir viršutinio rėmo paklius mažesnis nei 4 mm skersmens daiktas, automatinio nusileidimo sistema gali neaptikti kliūtis, o langas nesustos ir nepradės judėti priešinga kryptimi.

Elektra valdomų langų užrakinimo jungiklis

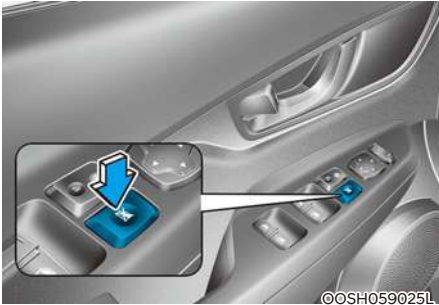

Vairuotojas gali išjungti galinių durų elektra valdomų langų jungiklius, paspausdamas elektra valdomų langų užrakinimo jungiklį.

Paspaudus elektra valdomų langų užrakinimo jungiklį:

- Gale sėdinčių keleivių langų valdymo jungikliai negalės valdyti galinių elektra valdomų langų.
- Atkreipkite dėmesį, kad priekyje sėdintis keleivis galės jungikliu valdyti savo langą ir vairuotojas galės valdyti visus elektra valdomus langus.



ĮSPĖJIMAS

Neleiskite vaikams žaisti su elektra valdomais langais. Laikykite elektra valdomų langų užrakinimo jungiklį vairuotojo duryse užrakinimo padėtyje. Vaikui netyčia atidarius langą, galima sunkiai ar net mirtinai susižaloti.

PASTABA

- Vienu metu neatidarinkite ar neuždarinkite dviejų ar daugiau langų, nes galite sugadinti elektrinę langų valdymo sistemą. Be to, pa ilginsite saugiklio veikimo laiką.
- Niekada vienu metu nebandykite spausti pagrindinio jungiklio vairuotojo duryse ir kitose duryse esančio langų jungiklio priešingomis kryptimis. Langas sustos, ir negalėsite jo nei atidaryti, nei uždaryti.

STOGLANGIS (JEIGU YRA)

Jei jūsų automobilyje yra stoglangis, jį galima atidaryti arba pakelti stoglangio valdymo svirtelė viršutinėje dėtuvėje.



Norint atidaryti arba uždaryti stoglangį, užvedimo jungiklis turi būti padėtyje ON.

Ištraukus užvedimo raktą arba pasukus jį į padėtį ACC arba LOCK/OFF, stoglangį dar galima valdyti apie 30 sekundžių. Vis dėlto atidarius priekines duris net per šias 30 sekundžių stoglangio valdymas neveiks.

i Informacija

- Kai oras šaltas ir drėgnas, stoglangis gali tinkamai neveikti dėl šalčio.
- Nuplovę automobilį arba po lietaus prieš atidarydami stoglangį nepamirškite nuvalyti nuo jo vandens.

! ĮSPĖJIMAS

- Niekada nereguliuokite stoglangio ar saulės užuolaidos vairuodami. Galite nesuvaldyti automobilio ir sukelti eismo įvykį, sunkiai ar mirtinai sužalodami žmones arba apgadindami turta.
- Prieš atidarydami ar uždarydami stoglangį, patikrinkite ar jam netrukdo kieno nors galva, kitos kūno dalys ar daiktai.
- Važiuodami nekiškite savo galvos, rankų arba kūno pro stoglangį, kad būtų išvengta sunkių sužalojimų.
- Nepalikite automobilio su veikiančiu varikliu ir raktu, jeigu jame yra vieni vaikai. Neprižiūrimi vaikai gali atidarinėti stoglangį ir sunkiai susižaloti.
- Nesėskite ant automobilio stogo. Galite susižaloti arba apgadinti automobilį.

PASTABA

- Kai stoglangis iki galo atidarytas, uždarytas arba pakeltas, daugiau nespauskite jo valdymo svirtelės. Galite sugadinti varikliuką ar kitas stoglangio sistemos dalis.
- Patikrinkite, ar stoglangis yra visiškai uždarytas, kai paliecate automobilį.

Jei stoglangis atidarytas, į automobilio vidų gali patekti sniegas ar lietus, ir automobilio salonas sušlaps. Be to, atidarytas stoglangis taip pat masina vagis.

Stoglangio atidarymas ir uždarymas

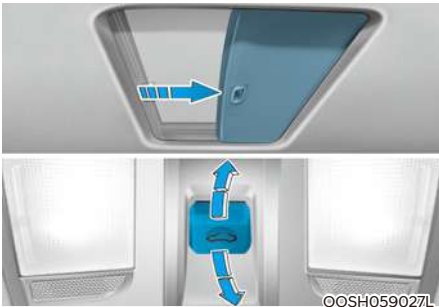

Norėdami atidaryti stoglangį:

Paspauskite stoglangio valdymo svirtelę atgal iki pirmos fiksavimo padėties. Paleiskite jungiklį, kai norite sustabdyti stoglangį.

Norėdami uždaryti stoglangį:

Paspauskite stoglangio valdymo svirtelę pirmyn iki pirmos fiksavimo padėties. Paleiskite jungiklį, kai norite sustabdyti stoglangį.

Automatinis nusileidimas (jeigu yra)



Jeigu automatiškai užsidarančio stoglangio kelyje yra kliūtis, jis pradės slinkti atgal ir sustos, kad būtų galima pašalinti kliūtį.

Automatinio slinkimo atgal funkcija neveikia, jeigu maža kliūtis yra tarp slankiojamo stiklo ir stoglangio rėmo.

Prieš uždarant stoglangį reikia visada patikrinti, ar jam netrukdytų keleiviai ir daiktai.



ĮSPĖJIMAS

Tarp stoglangio ir priekinio stiklo kanalo patekusių smulkių daiktų automobilio stoglangio slinkimo atgal sistema gali ir neaptikti. Tokiu atveju stoglangis neaptiks kliūtis ir nepakeis krypties.

Stoglangio paslinkimas

Trumpam nuspaudus stoglangio valdymo svirtelę atgal arba pirmyn iki antros fiksavimo padėties, stoglangis visiškai atidaromas ir uždaromas net paleidus jungiklį. Jei norite sustabdyti veikiančią stoglangį norimoje padėtyje, pastumkite stoglangio valdymo svirtelę pirmyn arba atgal ir paleiskite jungiklį.



Informacija

Kad važiuojant vėjo keliamas triukšmas būtų kuo mažesnis, rekomenduojama šiek tiek pridaryti stoglangį (sustabdyti stoglangį apie 5 cm iki maksimalaus atidarymo padėties).

Stoglangio pakėlimas

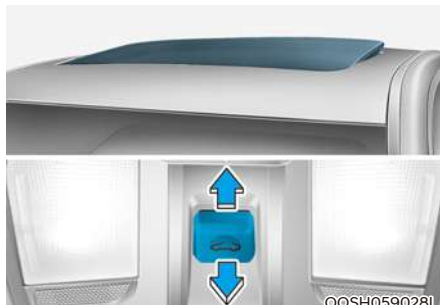

Pakelkite stoglangį, kad atidarytumėte: Stumkite stoglangio valdymo svirtelę į viršų, kol stoglangis pakils į reikiamą padėtį.

Norėdami uždaryti stoglangį: Stumkite stoglangio valdymo svirtelę į priekį, kol stoglangis pasieks reikiamą padėtį.

PASTABA

- **Reguliariai išvalykite stoglangio kreipiamuose bėgiuose arba tarp stoglangio ir stogo skydo susikaupusį purvą, kuris gali kelti triukšmą.**
- **Nebandykite atidaryti stoglangio, kai temperatūra neigiama arba stoglangis padengtas sniegu ar ledu, nes galite sugadinti stiklą arba varikliuką. Kai oras šaltas ir drėgnas, stoglangis gali tinkamai neveikti.**

Stoglangio užuolaida



Stoglangio užuolaidą galima rankiniu būdu atidaryti ir uždaryti. Vis dėlto stoglangio užuolaida automatiškai atsidarys su stoglangio stiklu, kai ir stoglangis, ir jo užuolaida yra uždaryti ir valdoma stoglangio valdymo svirtelė.

PASTABA

Nepalikite stoglangio užuolaidos uždarytos, kai stoglangis atidarytas.

Stoglangio valdymo nustatymas į pradinę padėtį

Kartais gali reikėti atlikti stoglangio valdymo nustatymą į pradinę padėtį. Stoglangio valdymo nustatymą į pradinę padėtį gali tekti atlikti tokiomis aplinkybėmis:

- Kai atjungtas arba išsikrovė 12 V akumulatorius variklio skyriuje
- Pakeitus 12 V akumulatoriaus saugiklį
- Jeigu stoglangio vieno lietimo automatinis atidarymas / uždarymas tinkamai neveikia

Stoglangio valdymo nustatymo į pradinę padėtį procedūra:

1. Rekomenduojama nustatymą į pradinę padėtį atlikti, kai automobilio variklis veikia. Paleiskite automobilį ir pavarų perjungimo svirtį nustatykite į padėtį P (stovėjimas).
2. Pasirūpinkite, kad stoglangis būtų visiškai uždarytas. Jeigu stoglangis atidarytas, stumkite valdymo svirtelę į priekį, kol stoglangis bus iki galo uždarytas.
3. Paleiskite valdymo svirtelę, kai stoglangis iki galo uždarytas.
4. Spauskite valdymo svirtelę į priekį maždaug 10 sekundžių.
 - Kai stoglangis uždarytas:
Stiklas pakils ir šiek tiek judės aukštin žemyn.
 - Kai stoglangis pakeltas:
Stiklas šiek tiek judės aukštin žemyn.

Nepaleiskite svirtelės, kol operacija nebus atlikta.

Jeigu paleidžiate svirtelę per operaciją, dar kartą pradėkite procedūrą nuo 2 veiksmo.

- Per 3 sekundes paspauskite į priekį ir laikykite valdymo svirtelę, kol stoglangis judės tokia seka:
Nusileidimas → slinkimas į atidarymo padėtį → slinkimas į uždarymo padėtį.

Nepaleiskite svirtelės, kol operacija nebus atlikta.

Jeigu paleidžiate svirtelę per operaciją, dar kartą pradėkite procedūrą nuo 2 veiksmo.

- Atlikę visus veiksmus, paleiskite stoglangio valdymo svirtelę. Stoglangio sistemos nustatymas į pradinę padėtį atliktas.



Informacija

- Jei stoglangio valdymo sistemos nenustatysite į pradinę padėtį po to, kai automobilio akumuliatorius buvo atjungtas ar išsikrovęs arba buvo perdegęs stoglangio saugiklis, stoglangis gali tinkamai neveikti.
- Išsamesnės informacijos rekomenduojama kreiptis į įgaliotąjį HYUNDAI atstovą.

Įspėjimas apie atidarytą stoglangį

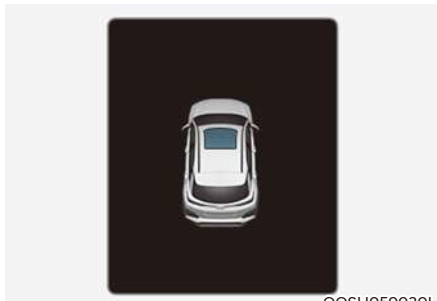

OOSH059030L

- Jei vairuotojas išjungia variklį, kai stoglangis ne iki galo uždarytas, apie 3 sekundes skambės įspėjamasis garsinis signalas, o LCD ekrane atsiras įspėjimas apie atidarytą stoglangį.
- Jei vairuotojas išjungia variklį ir atidaro duris, kai stoglangis ne iki galo uždarytas, LCD ekrane bus rodomas įspėjimas apie atidarytą stoglangį tol, kol bus uždarytos durys arba iki galo uždarytas stoglangis.

Iki galo uždarykite stoglangį, išlipdami iš automobilio.

IŠORĖS ĮRANGA

Variklio dangtis

Variklio dangčio atidarymas



1. Pastatykite automobilį ir įjunkite stovėjimo stabdį.
2. Atlaisvinkite dangtį, patraukdami už atidarymo svirties. Dangtis šiek tiek pakils.



3. Nueikite prie automobilio priekio, šiek tiek pakelkite dangtį, paspauskite skląstį (1) iš vidaus ties dangčio viduriu ir pakelkite dangtį (2).

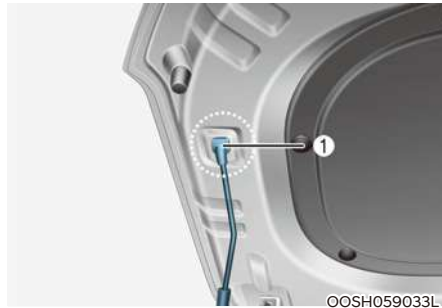

4. Ištraukite atraminį strypą ir paremkite atidarytą dangtį strypu (1).

⚠ ĮSPĖJIMAS

- Laikykitės atraminį strypą tik už guma padengtos vietos. Kartais, jei variklis veikė, strypas gali būti labai karštas. Atsargiai, nenusideginkite į atraminį strypą.
- Kai tikrinatė variklio skyrių, atraminis strypas turi būti tinkamai įstatytas į atitinkamą angą. Atrama saugo, kad dangtis nenukristų ir jūsų nesužalotų.

Variklio dangčio uždarymas

1. Prieš uždarydami variklio dangtį, patikrinkite variklio skyrių ir jo aplinką ir pasirūpinkite tokiais dalykais:
 - Visi įrankiai arba kiti palaidi daiktai turi būti paimti iš variklio skyriaus ir dangčio atidarymo zonos.
 - Variklio skyriuje neturi likti pirštinių, skudurų ar kitokių degių medžiagų.
 - Visų įpylimo angų dangteliai variklio skyriuje turi būti gerai užsukti.
2. Nuleiskite variklio dangtį iki pusės (pakilęs apie 30 cm nuo uždarytos padėties) ir paspauskite žemyn, kad gerai užsidarytų. Patikrinkite, ar variklio dangtis tinkamai užsidarė. Jeigu dangtį galima pakelti, jis tinkamai neužsidarė. Atidarykite jį iš naujo ir uždarykite su didesne jėga.



ĮSPĖJIMAS

- Prieš uždarydami variklio dangtį patikrinkite, ar niekas netrukdytų jam užsidaryti.
- Visuomet prieš važiuodami pakartotinai patikrinkite, ar dangtis užsitrenkė. Patikrinkite, ar prietaisų skydelyje nedega įspėjamoji lemputė ar pranešimas apie neuždarytą variklio dangtį. Važiuojant, neužsitrenkęs variklio dangtis gali pakilti, o nieko nematydamas vairuotojas gali sukelti eismo įvykį.
- Nevažiuokite automobiliu su pasikėlusiu variklio dangčiu, nes dėl riboto matomumo gali įvykti eismo įvykis, o nukritęs dangtis gali būti apgadintas.

Bagažinės dangtis

Bagažinės dangčio atidarymas

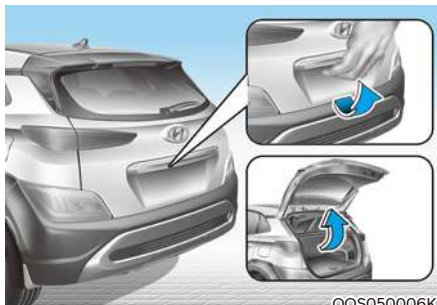

00S050006K

Prieš bandydami atidaryti bagažinės dangtį pasirūpinkite, kad pavarų perjungimo svirtis būtų padėtyje P (stovėjimas). Kad atidarytumėte bagažinės dangtį, atlikite tokius veiksmus:

1. Atrakinkite visas duris su išmaniojo rakto durų atrakinimo mygtuku. Iš lauko paspauskite bagažinės dangčio rankenos mygtuką, kad atidarytumėte bagažinės dangtį.
2. Paspauskite ir laikykite nuspaudę išmaniojo rakto bagažinės dangčio atrakinimo mygtuką. Iš lauko paspauskite bagažinės dangčio rankenos mygtuką, kad atidarytumėte bagažinės dangtį.
3. Su savimi turėdami išmanųjį raktą, iš lauko paspauskite bagažinės dangčio rankenos mygtuką, kad atidarytumėte bagažinės dangtį.

Bagažinės dangčio uždarymas



Nuleiskite bagažinės dangtį ir paspauskite, kad jis užsitrenktų. Visada pajudinkite bagažinės dangtį aukštyn, nepaspausdami jo rankenos mygtuko, kad patikrintumėte, ar jis gerai užsidarė.

i Informacija

Kai oras šaltas ir drėgnas, dėl šalčio durų užraktai ir mechanizmai gali tinkamai neveikti.

! ĮSPĖJIMAS

Bagažinės dangtis atsidaro į viršų. Pasirūpinkite, kad atidarant bagažinės dangtį prie automobilio galinės dalies nebūtų daiktų ir žmonių.

PASTABA

Pasirūpinkite, kad prieš vairuojant automobilį būtų uždarytas bagažinės dangtis. Jeigu bagažinės dangtis prieš važiuojant nebus tinkamai uždarytas, gali būti apgadinti amortizatoriai ir tvirtinimo lankstai.

! ĮSPĖJIMAS



Nelaikykite ir netraukite už bagažinės dangčio amortizatorių. Deformavus bagažinės dangčio amortizatorių, gali būti apgadintas automobilis ir kilti sužalojimo pavojus.

Avarinis pakeliamo bagažinės dangčio atidarymas

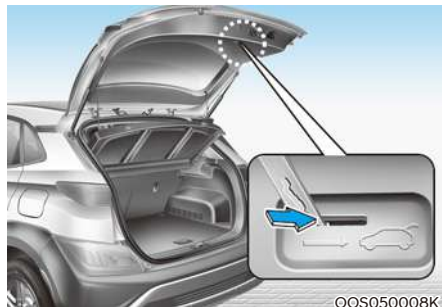

Automobilio viduje, bagažinės dangčio apačioje yra avarinio bagažinės dangčio atidarymo svirtis.

Norėdami rankiniu būdu atrakinti ir atidaryti bagažinės dangtį iš bagažinės, atlikite tokius veiksmus:

1. Įkiškite mechaninį raktą iš rakto korpuso arba ploną atsuktuvą į plyšį, esantį bagažinės bagažo dangčio apačioje.
2. Raktą arba atsuktuvą slinkite į dešinę, kad atkabintumėte avarinio atidarymo svirtį.
3. Stumkite bagažinės dangtį į lauką ir į viršų.



ĮSPĖJIMAS

- Žinokite avarinio bagažinės dangčio atidarymo svirties vietą automobilyje ir kaip atidaryti bagažinės dangtį naudojantis avarinio atidarymo svirtimi.
- Niekada neleiskite niekam būti automobilio bagažinėje. Bagažinė yra labai pavojinga vieta eismo įvykiu atveju.
- Avarinio atidarymo svirtį naudokite tik avariniais atvejais. Elkitės itin atsargiai, ypač automobiliui važiuojant.

Degalų pylimo angos dangtelis

Degalų pylimo angos dangtelio atidarymas

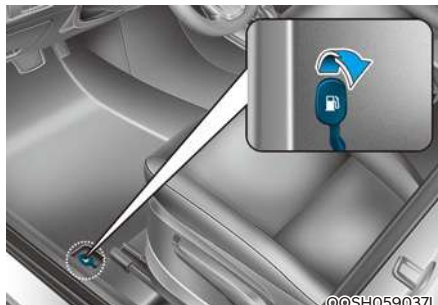

Degalų pylimo angos dangtelis atidaromas iš automobilio salono, naudojantis degalų pylimo angos dangtelio atidarymo svirtimi.

1. Išjunkite variklį. Vairuotojo sėdynės kairėje pusėje, ant grindų raskite degalų pylimo angos dangtelio atidarymo svirtį.
2. Patraukite ją į viršų.

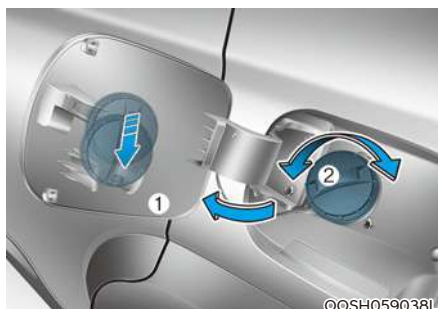

3. Atidarykite degalų pylimo angos dangtelį (1), kad galėtumėte pasiekti degalų bako kamštį.
4. Kad nuimtumėte degalų bako kamštį (2), sukite jį priešinga laikrodžio rodyklei kryptimi. Gali pasigirsti šnypštimas, nes slėgis bako viduje susilygina su aplinkos slėgiu.
5. Įstatykite kamštį į degalų pylimo angos dangtelį.

Informacija

Jei degalų pylimo angos dangtelis neatsidaro, nes pasidengė ledu, švelniai jį padaužykite ar stumtelėkite, kad ledą suskaldytumėte ir dangtelį atlaisvintumėte. Neplėškite dangtelio jėga. Jei reikia, papurkškite aplink dangtelį tinkamu atitirpinimo skysčiu (nenaudokite radiatoriaus antifrizo) arba nuvarykite automobilį į šiltą vietą, kad ledas ištirptų.

Degalų pylimo angos dangtelio uždarymas

1. Sukite degalų bako kamštį pagal laikrodžio rodyklę, kol išgirsite spragtelėjimą.
2. Uždarykite degalų pylimo angos dangtelį ir patikimai užfiksuokite.

ĮSPĖJIMAS

Benzinas yra labai degus ir sproguš skystis. Nesilaikydami šių nurodymų galite SUNKIAI ar net MIRTINAI SUSIŽALOTI:

- Perskaitykite ir paisykite visų įspėjimų degalinėje.
- Prieš pildami degalus apžiūrėkite, kur degalinėje yra avarinis degalų užsikimo čiaupas, jei toks yra.
- Prieš paimdami degalų pylimo pistoletą, plika ranka palieskite kurią nors metalinę automobilio dalį, esančią atokiau nuo degalų pylimo angos, pistoleto ar kito benzino šaltinio, kad panaikintumėte statinį elektros krūvį, jei toks būtų susikaupęs.

- Pildami degalus, nekalbėkite mobiliuoju telefonu. Nuo mobiliojo telefono sukurtos elektros srovės ir (arba) elektromagnetinių laukų gali užsiliepsnoti degalų garai.
- Pradėję pilti degalus, nelipkite atgal į automobilį. Galite sukaupti statinį elektros krūvį liesdami, trindami ar braukdami per bet kokį daiktą ar medžiagą, kuri gali sukurti tokį krūvį. Nuo statinės elektros iškvros gali užsiliepsnoti degalų garai. Jei reikia vėl įlipti į automobilį, dar kartą panaikinkite galėjusį susikaupti pavojingą statinį elektros krūvį, plika ranka paliesdami metalinę automobilio dalį, esančią atokiau nuo degalų pylimo angos, pistoleto ar kito benzino šaltinio.
- Jei degalus pilate į patvirtintą nešiojamąjį bakelį, prieš pildami degalus pastatykite jį ant žemės. Nuo degalų bakelio statinės elektros iškvros gali užsiliepsnoti degalų garai. Pradėję pilti degalus, būkite prisilietę prie automobilio ranka, kol baigsite pilti.
- Degalus vežkite ir laikykite tik tam skirtuose ir patvirtintuose nešiojamuose plastikiniuose bakeliuose.

- Pildami degalus, visuomet pavarų svirtį nustatykite į padėtį P (stovėjimas), įjunkite stovėjimo stabdį ir užvedimo jungiklį pasukite į padėtį LOCK/OFF. Nuo variklio elektrinių dalių sukeltų žiežirbų gali užsiliepsnoti degalų garai.
- Degalinėje nenaudokite degtukų ar žiebtuvėlio, nerūkykite ir nedekite cigaretės automobilyje, ypač pildami degalus.
- Neįpilkite per daug degalų ir neperpildykite automobilio bako, kad benzinas neišsilietų.
- Jei pilant degalus įsiplieskia ugnis, pasitraukite nuo automobilio ir nedelsdami kvieskite degalinės operatorių bei gaisrininkus. Vadovaukitės jų nurodymais.
- Suslėgti degalai gali aptaškyti jūsų rūbus ar odą ir taip pat sukelti gaisro ar nudegimo pavojų. Degalų bako kamštį visada atsukite atsargiai ir iš lėto. Jei pro atsukamą kamštį eina degalų garai arba girdite šnypštimą, palaukite, kol tai nurims, ir tik tada nuimkite kamštį.
- Visuomet patikrinkite, ar gerai užsuktas degalų bako kamštis, kad per eismo įvykį degalai neišsilietų.

i Informacija

Pilkite tik tokius degalus, kokie nurodyti 1 dalies skyriuje „Degalams keliami reikalavimai“.

PASTABA

- Saugokite automobilio išorinius paviršius nuo degalų pusrų. Bet kokie ant dažytų paviršių patekę degalai gali pažeisti dažus.
- Jei degalų bako kamštį reikia keisti, naudokite tik originalų HYUNDAI kamštį ar jam prilygstantį pakaitalą. Su netinkamu degalų bako kamščiu gali įvykti degalų sistemos arba išmetamųjų dujų kontrolės sistemos triktis.

PROJEKČINIS EKRANAS (HUD) (JEIGU YRA)



Projekcinis ekranas (HUD – Head Up Display) – tai skaidrus ekranas ant priekinio stiklo, kuriame projektuojamas kai kurios prietaisų skydelyje ir navigacijos sistemoje rodomos informacijos vaizdas.

Atsargumo priemonės naudojant projekcinį ekraną

Toliau nurodytais atvejais gali būti sunku perskaityti informaciją projekciniame ekrane.

- Vairuotojas netinkamai sėdi vairuotojo sėdynėje.
- Vairuotojo akiniai su poliarizuotais stiklais.
- Virš projekcinio ekrano dangtelio padėtas daiktas.
- Automobilis važiuoja šlapiu keliu.
- Automobilyje sumontuotas netinkamas apšvietimo priedas arba patenka šviesa iš lauko.
- Vairuotojas nešioja akinius.
- Vairuotojo nešioja kontaktinius lęšius.

Kai sunku perskaityti informaciją projekciniame ekrane, naudotojo nuostatų režimu pakeiskite ekrano kampą arba ryškumą.

Išsamesnės informacijos žr. 4 dalies skyriuje „LCD ekrano režimai“.



ĮSPĖJIMAS

- **Neklijuokite jokių lipdukų ir priedų ant projekcinio ekrano ir dūžio pagalvėlės.**
- **Nemėginkite rankomis reguliuoti ir nemėginkite judinti kombinuotojo ekrano arba mechaninių durų ant skydelio:**
- **Vaizdas gali tapti neįskaitomas dėl pirštų antspaudų. Be to, naudodami pernelyg didelę jėgą galite sugadinti ekraną.**
- **Nedėkite jokių daiktų šalia projekcinio ekrano. Tokie daiktai aktyvuojant gali trikdyti veikimą arba sugadinti ekraną.**
- **Nedėkite jokių gėrimų šalia projekcinio ekrano. Jeigu į ekraną pateks skysčio, įrenginys gali būti sugadintas.**
- **Nedėkite jokių daiktų ant projekcinio ekrano arba šalia jo. Neklijuokite ant kombinuotojo ekrano jokių plėvelių ar lipdukų. Tai gali trukdyti matyti vaizdą.**

- Stenkitės, kad į kombinuotąjį ekraną pernelyg ilgai nešviestų tiesioginiai saulės spinduliai.
- Nedėkite jokių daiktų ant kombinuotojo ekrano arba šalia jo, kai ekranas yra atidarytas arba uždarytas.

Imkitės atsargumo priemonių, kad jokie daiktai neįkristų į mechanines duris.

- Kombinuotajam ekranui valyti naudokite tik minkštą servetėlę. Nenaudokite organinių tirpiklių, valymo priemonių arba poliravimo medžiagų. Taip darydami galite sugadinti ekraną.
- Savo pačių saugumui pasirūpinkite, kad sustabdytumėte automobilį prieš reguliuodami nuostatas.

PASTABA

- Atidarant arba uždarant projekcinį ekraną gali būti girdimas variklio ir pavaros skleidžiamas garsas.
- Reguluojant projekcinio ekrano vaizdo aukštį, gali būti girdimas variklio ir pavaros skleidžiamas garsas.

Projekcinio ekrano įjungimas ir išjungimas



Kai užvedimo jungiklis yra padėtyje ON arba automobilis veikia parengties (🚗) režimu, projekciniam ekranui suaktyvinti arba išjungti naudokite įjungimo ir išjungimo mygtuką.

Projekcinis ekranas bus automatiškai įtrauktas, kai automobilis išjungiamas ir durys užrakinamos išmaniuoju raktu arba paspaudus išorinės durų rankenėlės mygtuką.

Atkreipkite dėmesį, jeigu automobilis išjungiamas ir durys neužrakinamos, projekcinis rodinys bus automatiškai įtrauktas po maždaug penkių minučių.

Projekcinio ekrano informacija



OOS050019K

1. Nuoseklios navigacijos (TBT) informacija (jeigu yra)
2. Kelio ženklai (jeigu yra)
3. Spidometras
4. SCC nustatytojo greičio informacija (jeigu yra)
5. SCC informacija apie nuotolį iki automobilio (jeigu yra)
6. Važiavimo eismo juostos vidurio pagalbos sistema (jeigu yra)
7. Saugumo važiuojant eismo juosta informacija (jeigu yra)
8. Nematomų zonų saugumo informacija (jeigu yra)
9. Greitkelio automatinio greičio keitimo informacija (jeigu yra)

i Informacija

Projekciniame ekrane pasirinkus rodyti nuoseklios navigacijos (TBT) informaciją, ši informacija nebus rodoma LCD ekrane.

Projekcinio ekrano nustatymas



OOSH059042L

LCD ekrane galima pakeisti tokias projekcinio ekrano nuostatas:

- „Display height“ (ekrano aukštis)
- „Rotation“ (pasukimas)
- „Brightness“ (ryškumas)
- „Content selection“ (turinio pasirinkimas)
- „Speedometer size“ (spidometro dydis)
- „Speedometer color“ (spidometro spalva)

Išsamesnės informacijos žr. 4 dalies skyriuje „LCD ekrano režimai“.

ŽIBINTAI

Išoriniai žibintai

Žibintų valdymas

Žibintai įjungiami pasukant valdymo svirtelės galiuką į vieną iš tokių padėčių:



OOSH059043L

1. Išjungimo padėtis (OFF)
2. Automatinio žibintų valdymo padėtis (AUTO)
3. Gabaritinių žibintų padėtis
4. Priekinių žibintų padėtis

Dieniniai žibintai (DRL)

Dieniniai žibintai (DRL) gali palengvinti kitiems pastebėti jūsų automobilio priekį dieną, o ypač temstant arba švintant.

DRL sistema išjungs specialius žibintus, kai:

- Įjungti priekiniai žibintai arba rūko žibintai.
- Įjungti gabaritiniai žibintai.
- Automobilis išjungtas.



OOSH059044L

Automatinio žibintų valdymo padėtis (AUTO) (jeigu yra)

Kai žibintų jungiklis yra padėtyje AUTO, gabaritiniai žibintai ir priekiniai žibintai įsijungs ir išsijungs automatiškai, priklausomai nuo apšvietimo lauke, kurį matuoja viduriniame skydelyje esantis aplinkos apšvietimo jutiklis.

Netgi jei įjungta automatinė žibintų valdymo funkcija, rekomenduojama rankiniu būdu įjungti žibintus važiuojant naktį ar rūke arba įvažiavus į neapšviestas zonas, tokias kaip tuneliai ar požeminės stovėjimo aikštelės.

PASTABA

- **Neuždenkite ir neapliekite skysčiu jutiklio (1), įtaisyto prietaisu skydelyje.**
- **Nevalykite jutiklio langų valikliu, nes jis gali pasidengti plona plėvele, kuri trukdys jam tinkamai veikti.**
- **Jei jūsų automobilio priekinis stiklas tonuotas arba metalizuotas, automatinio apšvietimo sistema gali tinkamai neveikti.**

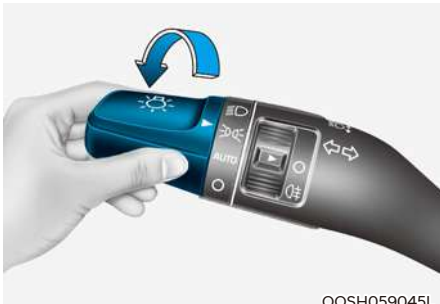

OOSH059045L

Gabaritinių žibintų padėtis (☞)

Ijungiami gabaritiniai žibintai, numerio apšvietimas ir prietaisų skydelio apšvietimas.



OOSH059046L

Priekinių žibintų padėtis (☞)

Ijungiami priekiniai žibintai, gabaritiniai žibintai, numerio apšvietimas ir prietaisų skydelio apšvietimas.

i Informacija

Kad priekiniai žibintai išjungtų, užvedimo jungiklis turi būti padėtyje ON.

Tolimųjų šviesų įjungimas

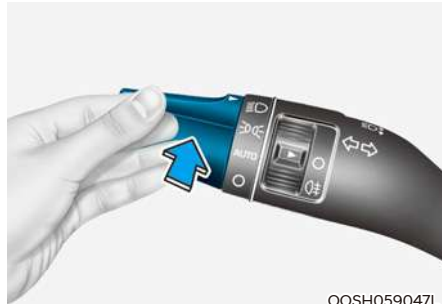

OOSH059047L

Tolimosios šviesos įjungiamos pastūmus svirtelę nuo savęs. Svirtelė grįš į pradinę padėtį.

Ijungus tolimąsias šviesas, užsidegs tolimųjų šviesų indikatorius.

Tolimosios šviesos išjungiamos patraukus svirtelę į save. Įsijungs artimosios šviesos.



OOSH059048L

Jei norite pamirskėti priekiniais žibintais, patraukite svirtelę link savęs ir po to paleiskite. Tolimosios šviesos liks įjungtos, kol laikysite svirtelę patraukę link savęs.

Posūkių ir eismo juostos keitimo signalai

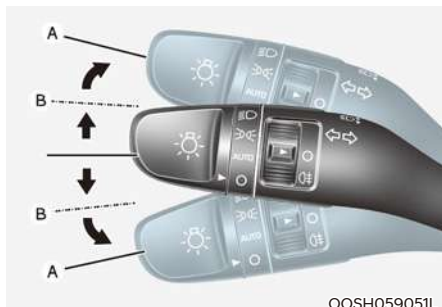

OOSH059051L

Jei norite parodyti dešinįjį posūkį, svirtelę paspauskite žemyn, o jei kairįjį – pakelkite aukštyn į padėtį (A).

Jei indikatorius dega ir nemirksi arba mirksi nenormaliai, gali būti perdegusi kurio nors posūkio signalo žibinto lemputė, tad ją reikės pakeisti.

Posūkio signalo įjungimo vienu prisilietimu funkcija

Posūkio signalo įjungimo vienu prisilietimu funkcija įjungžiama lengvai spustelėjus ir vėl paleidus posūkio signalo svirtelę aukštyn arba žemyn į padėtį (B).

Eismo juostos keitimo signalai mirksės 3, 5 arba 7 kartus.

Posūkio signalo įjungimo vienu prisilietimu funkciją galima įjungti arba išjungti, taip pat pasirinkti mirksnių skaičių (3, 5 arba 7) naudotojo nuostatų režimu LCD ekrane.

Išsamesnės informacijos žr. 4 dalies skyriuje „LCD ekrano režimai“.

Priekiniai rūko žibintai (jeigu yra)



OOSH059052L

Rūko žibintai pagerina matomumą, kai kyla rūkas, lyja arba sniega. Rūko žibintai įjungiami ir išjungiami jungikliu esančiu šalia priekinių žibintų jungiklio.

1. Įjunkite gabaritinius žibintus.
2. Įjunkite žibintų jungiklį (1) į priekinių rūko žibintų padėtį.
3. Jei norite išjungti priekinius rūko žibintus, įjunkite žibintų jungiklį į priekinių rūko žibintų padėtį dar kartą arba išjunkite gabaritinius žibintus.

PASTABA

Įjungti rūko žibintai naudoja daug automobilio elektros energijos. Rūko žibintus junkite tik tuomet, kai blogas matomumas.

Galiniai rūko žibintai (jeigu yra)



OOSH059053L

Automobilis su priekiniais rūko žibintais

Norėdami įjungti galinius rūko žibintus:

Kai žibintų jungiklis yra gabaritinių žibintų padėtyje, pasukite žibintų jungiklį (1) į priekinių rūko žibintų padėtį, o po to – į galinių rūko žibintų padėtį.

Išjungti galinius rūko žibintus galima vienu iš šių būdų:

- Išjunkite priekinių žibintų jungiklį.
- Dar kartą pasukite priekinių žibintų jungiklį (1) į galinių rūko žibintų padėtį.
- Jei žibintų jungiklis yra gabaritinių žibintų padėtyje, išjungus priekinius rūko žibintus, išsijungs ir galiniai rūko žibintai.



OOSH059054L

Automobilis be priekinių rūko žibintų

Norėdami įjungti galinius rūko žibintus:

Ijunkite žibintų jungiklį į priekinių žibintų padėtį, tada įjunkite rūko žibintų jungiklį (1) į galinių rūko žibintų padėtį.

Išjungti galinius rūko žibintus galima vienu iš šių būdų:

- Išjunkite priekinių žibintų jungiklį.
- Dar kartą pasukite priekinių žibintų jungiklį (1) į galinių rūko žibintų padėtį.

Akumuliatoriaus energijos taupymo funkcija

Šios funkcijos paskirtis yra apsaugoti akumuliatorių nuo išsikrovimo. Sistema automatiškai išjungia gabaritinius žibintus, kai vairuotojas išjungia variklį ir atidaro vairuotojo duris.

Su šia funkcija gabaritiniai žibintai automatiškai išsijungs, naktį vairuotojui pastačius automobilį šalikelėje.

Jei reikia, kad išjungus variklį gabaritiniai žibintai degtų, atlikite šiuos veiksmus:

- (1) Atidarykite vairuotojo duris.
- (2) Išjunkite gabaritinius žibintus ir vėl juos įjunkite žibintų jungikliu ant vairo kolonėlės.

Uždelstas priekinių žibintų išsijungimas

Užvedimo jungiklį pasukus į padėtį ACC arba LOCK/OFF, kai priekiniai žibintai įjungti, priekiniai žibintai ir (arba) gabaritiniai žibintai dar degs apie 5 minutes. Vis dėlto atidarius bei uždarius vairuotojo duris, priekiniai žibintai ir (arba) gabaritiniai žibintai išsijungs po 15 sekundžių. Be to, kai automobilis išjungtas, atidarius ir uždarius vairuotojo duris priekiniai žibintai išjungiami po 15 sekundžių.

Priekinius žibintus ir (arba) gabaritinius žibintus galima išjungti, du kartus paspaudžiant nuotolinio valdymo raktą (arba išmaniojo raktą) užrakinimo mygtuką arba pasukant žibintų jungiklį į padėtį OFF arba AUTO.

Skydelio LCD ekrano naudotojo nuostatų režimu galite suaktyvinti arba išjungti uždelsto priekinių žibintų išsijungimo funkciją.

Išsamesnės informacijos žr. 4 dalies skyriuje „LCD ekrano režimai“.

PASTABA

Jei vairuotojas išlipa iš automobilio ne pro vairuotojo, o pro kitas duris, akumulatoriaus taupymo funkcija neveiks ir uždelsto priekinių žibintų išsijungimo funkcija automatiškai neišsijungs.

Dėl to akumulatorius gali išsikrauti. Kad akumulatorius neišsikrautų, prieš išlipdami iš automobilio, nepamirškite išjungti žibintų.

Dieninis žibintas (DRL) (jeigu yra)

Dieniniai žibintai (DRL) gali palengvinti kitiems pastebėti jūsų automobilio priekį dieną, o ypač temstant arba švintant.

DRL sistema išjungs specialius žibintus, kai:

1. Priekiniai žibintai arba priekiniai rūko žibintai yra padėtyje ON (įjungta).
2. Gabaritiniai žibintų jungiklį yra padėtyje ON.
3. Variklis išjungtas.

Priekinių žibintų reguliavimo įrenginys



Mechaninis (jeigu yra)

Priekinių žibintų šviesos srauto pokrypiui sureguliuoti pagal keleivių skaičių ir bagožo svorį, pasukite reguliavimo įtaiso jungiklį.

Kuo didesnis pasirinktas skaičius ant jungiklio skalės, tuo žemiau nukreiptas priekinių žibintų šviesos srautas. Visuomet tinkamai nustatykite žibintų šviesos srautą, kad jie neakintų kitų eismo dalyvių.

Toliau pateikiami tinkamų jungiklio nuostatų pavyzdžiai skirtingoms automobilio apkrovoms. Lentelėje nenurodytoms automobilio apkrovoms jungiklio padėtį pasirinkite pagal artimiausią lentelei apkrovą.

Apkrova	Jungiklio padėtis
„Driver only“ (tik vairuotojas)	0
Vairuotojas ir keleivis priekyje	0
Visi keleiviai (įskaitant vairuotoją)	1
Visi keleiviai (įskaitant vairuotoją) ir didžiausias leidžiamas bagažas	2
Vairuotojas ir didžiausias leidžiamas bagažas	3

Automatinis (jeigu yra)

Priekinių žibintų pokrypio kampas sureguliuojamas automatiškai pagal keleivių skaičių ir bagažo svorį.

Be to, žibintų pokrypio kampas koreguojamas pagal situaciją.



ĮSPĖJIMAS

Jei šis žibintas neveikia, rekomenduojama, kad sistemą patikrintų įgaliotasis HYUNDAI prekybos atstovas. Nebandykite tikrinti ar keisti laidų patys.

Salono apšvietimas



ĮSPĖJIMAS

Nejunkite salono apšvietimo, važiuodami tamsoje. Salono apšvietimas gali trukdyti jūsų regėjimui ir galite sukelti eismo įvykį.

PASTABA

Kai variklis išjungtas, ilgai nelaikykite įjungtų salono apšvietimo lempučių, nes gali išsikrauti akumuliatorius.

Salono apšvietimo lempučių automatinis išjungimas

Išjungus variklį ir uždarius duris, salono apšvietimo lempučių automatiškai išsijungs maždaug po 20 minučių. Atidarius duris, apšvietimas išsijungs maždaug po 40 minučių po variklio išjungimo. Jei durys yra užrakintos nuotolinio valdymo raktu ir įsijungia automobilio apsaugos nuo vagysčių sistema, salono žibintai išsijungs penkiomis sekundėmis vėliau.

Lemputės priekyje

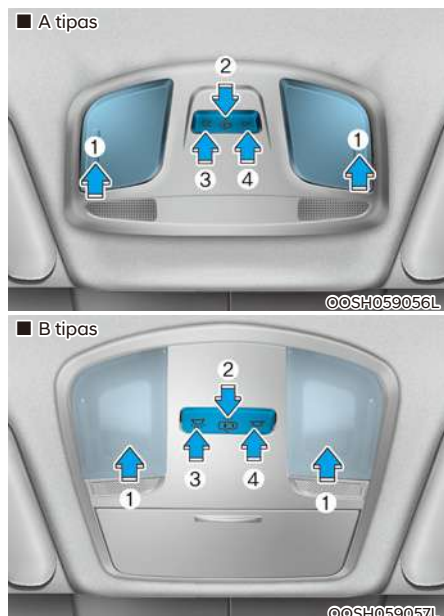

Priekinė žemėlapių lempuė (1):

Lempuė įsijungia ir išsijungia paspaudus gaubto kairiąją ar dešiniąją pusę. Ši lempuė sukuria taškinį apšvietimą, kad būtų patogų tamsoje žiūrėti žemėlapių ar naudoti asmeniniams vairuotojo ir priekinio keleivio poreikiams.

Priekinė durų lempuė (2) (☰):

Priekinė arba galinė salono lempuė užsidega, kai atidaromos priekinės arba galinės durys. Kai durys atrakinamos nuotoliniu valdymo raktu arba išmaniuoju raktu, priekinė ir galinė lempuės dega apie 30 sekundžių, kol atidaromos kurios nors durys. Kai durys uždaromos, maždaug po 30 sekundžių šios lempuės palaipsniui užgęsta. Tačiau priekinė ir galinė lempuės užgęsta, jei užvedimo jungiklis pasukamas į padėtį ON arba visos durys užrakinamos. Jei durys atidaromos, kai užvedimo jungiklis yra padėtyje ACC arba OFF, lempuės salono priekyje ir gale dega apie 20 minučių.

Priekinė salono lempuė

- ☰ (3): Paspauskite šį jungiklį, jei norite įjungti apšvietimą salono priekyje arba gale.
- ☷ (4): Paspauskite šį jungiklį, jei norite išjungti apšvietimą salono priekyje arba gale, nepriklausomai nuo priekinių ar galinių durų atidarymo padėties.

Lemputės gale

■ A tipas

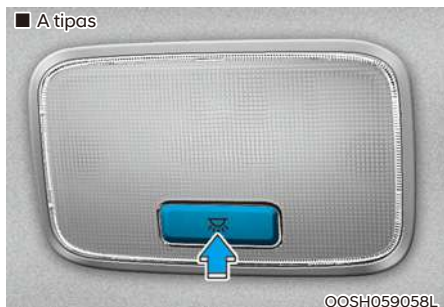

■ B tipas

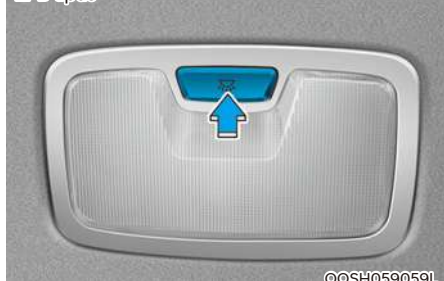

Galinė salono lempuė (☀):

Paspauskite šį jungiklį, jei norite įjungti arba išjungti galinę salono lempuė.

Bagažinės lempuė

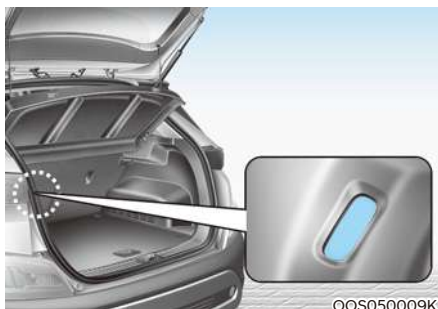

Bagažinės lempuė užsidega atidarius bagažinės dangtį.

Salono veidrodėlio lempuė (jeigu yra)



Šviesa įjungiama ir išjungiama paspaudžiant jungiklį.

- ☀: Lempuė įsijungia paspaudžiant šį mygtuką.
- : Lempuė išsijungia paspaudžiant šį mygtuką.

PAGALBINĖ TOLIMŲJŲ ŠVIESŲ VALDYMO SISTEMA (HBA) (JEIGU YRA)



OPDE046057

Pagalbinė tolimųjų šviesų valdymo funkcija (HBA – High Beam Assist) automatiškai reguliuoja priekinių žibintų apšvietimo nuotolį (perjungia tolimąsias šviesas į artimąsias), priklausomai nuo kitų automobilių šviesų ir kelio sąlygų.

Jutiklių aptikimas (Priekinio vaizdo kamera)

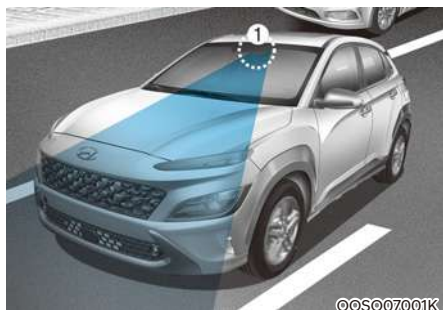

©S07001K

[1] : Priekinio vaizdo kamera

Priekinio vaizdo kamera naudojama kaip aptikimo jutiklis, nustatantis aplinkos šviesą ir ryškumą vairuojant.

Norėdami sužinoti išsamią jutiklio vietą, žiūrėkite į aukščiau esantį paveikslėlį.

Norėdami gauti daugiau informacijos apie priekinio vaizdo kameros atsargumo priemones, skaitykite 7 skyrių „Priekinio susidūrimo išvengimo pagalbinės priemonės (FCA)“.

Funkcijų nustatymas

Vairuotojas gali įjungti FCA pasukdamas užvedimo jungiklį į padėtį ON ir pasirinkdamas: „User Settings → Lights → HBA (High Beam Assist)“ (naudotojo nustatymai → lemputės → HBA (pagalbinė tolimųjų šviesų įranga)). Jei šį parametraž išjungsite, HBA neveiks.

Iš naujo užvedus variklį, HBA nustatymas bus išlaikytas, kaip pasirinkta.

Veikimo sąlygos

1. Pasukite žibintų jungiklį į padėtį AUTO.
2. Įjunkite tolimąsias šviesas, pastumdami svirtelę nuo savęs.
3. Užsidegs pagalbinės tolimųjų šviesų valdymo sistemos (HBA) (☰) indikatorius.
4. Pagalbinė tolimųjų šviesų valdymo sistema (HBA) įsijungs tuomet, kai automobilio greitis viršys 40 km/h
 - Jei jungiklis paspaudžiamas, kai veikia pagalbinė tolimųjų šviesų valdymo sistema, ji išsijungs ir tolimosios šviesos degs nuolat.
 - Jei šviesos jungiklį pastumsite link savęs, kai tolimosios šviesos išjungtos, tolimosios šviesos įsijungs, o pagalbinė tolimųjų šviesų valdymo sistema bus išjungta. Paleidus žibintų jungiklį, svirtelė nueis į vidurį ir tolimosios šviesos įsijungs.
 - Jei šviesos jungiklį pastumsite link savęs, kai tolimosios šviesos įjungtos ir veikia pagalbinė tolimųjų šviesų valdymo sistema, įsijungs artimosios šviesos, o pagalbinė tolimųjų šviesų valdymo sistema išsijungs.
 - Jei šviesų jungiklis nustatomas į priekinių šviesų padėtį, pagalbinė tolimųjų šviesų valdymo sistema išsijungs, o artimosios šviesos degs nuolat.

Kai veikia pagalbinė tolimųjų šviesų valdymo sistema (HBA), toliau nurodytomis sąlygomis tolimosios šviesos persijungia ir artimašias:

- Kai sistema aptinka priešpriešiais atvažiuojančio automobilio priekinius žibintus.
- Kai sistema aptinka priekyje važiuojančios automobilio galinius gabaritinius žibintus.
- Aptikus dviračio / motociklo priekinį / galinį žibintą.
- Kai aplinka yra pakankamai ryški, tolimųjų šviesų nereikia.
- Kai sistema aptinka šviečiančius gatvės žibintus ar kitas šviesas.
- Kai žibintų jungiklis nėra padėtyje AUTO.
- Kai pagalbinė tolimųjų šviesų valdymo sistema (HBA) yra išjungta.
- Kai automobilio greitis yra mažesnis nei 30 km/h

Sistemos trikdžiai ir apribojimai *Įspėjamoji lemputė ir pranešimas*

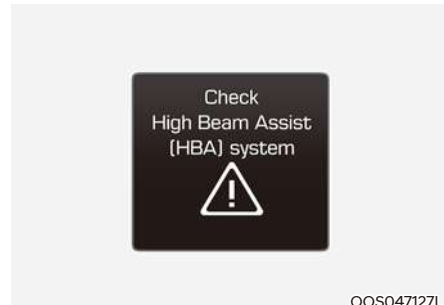

Kai pagalbinės tolimųjų šviesų valdymo sistemos (HBA) veikimas sutrinka, ekrane kelioms sekundėms pasirodo įspėjamasis pranešimas. Kai pranešimas išnyksta, užsidega pagrindinė įspėjamoji lemputė (⚠).

Rekomenduojama automobilį pristatyti įgaliojamam HYUNDAI atstovui, kad patikrintų sistemą.

PERSPĖJIMAS

Sistema gali neveikti kaip įprasta esant tokioms sąlygoms.

- **Kai būsimos transporto priemonės arba priekyje esančios transporto priemonės apšvietimas yra silpnas**
 - Kai dėl lempos apgadinimo, paslėptos ir t. t., neaptinkama iš priekio arba iš priekio važiuojančios transporto priemonės sklindanti šviesa.
 - Kai būsimos arba priekyje esančios transporto priemonės lemputė uždengta dulkelėmis, sniegu arba vandeniu.
 - Kai uždegti priešpriešiais atvažiuojančio automobilio rūko žibintai, o priekiniai žibintai išjungti.

- Kai jį paveikia išorinės sąlygos
 - Kai yra panašios formos žibintas su transporto priemonės priekiniais žibintais.
 - Kai priekinis žibintas neremontuojamas arba nekeičiamas pas įgaliotąjį platintoją.
 - Kai netinkamai sureguliuotas priekinio žibinto reguliavimas.
 - Važiuojant siauru vingiuotu keliu arba nelygiu keliu.
 - Važiuodami nuokalne arba įkalne.
 - Kai kryžkelėje arba lenktame kelyje matoma tik priekyje esanti transporto priemonės dalis
 - Kai priekyje yra šviesoforas, šviesą atspindintis ar mirksintis ženklas ar veidrodis.
 - Kai prastos važiavimo sąlygos, pvz., kelias šlapias ar padengtas sniegu.
 - Kai automobilis staiga išnyra iš už kampo.
 - Kai automobilis pakrypęs dėl nuleistos padangos ar dėl to, kad velkamas.
- Kai priekinio stiklo matomumas prastas
 - Kai priešpriešiais atvažiuojančio automobilio žibintų šviesa neaptinkama dėl išmetamų garų, dūmų, rūko, sniego, smarkaus lietaus, dulkių ir t. t.
 - Kai priekinis langas padengtas pašalinėmis medžiagomis.



ĮSPĖJIMAS

- Laikinais nenuimkite priekinio vaizdo kameros, norėdami užtamsinti stiklą ar padengti kokia nors danga arba pritvirtinti priedus. Jei nuimsite kamerą ir vėl ją pritvirtinsite, rekomenduojama automobilį pristatyti įgaliotajam HYUNDAI atstovui, kad patikrintų, ar funkcijos nereikia kalibruoti.
- Pakeitus priekinį stiklą, LFA sistemos kamerą ar susijusias vairo dalis, rekomenduojama automobilį pristatyti įgaliotajam HYUNDAI atstovui, kad patikrintų, ar funkcijos nereikia kalibruoti.
- Saugokite, kad į pagalbinę tolimųjų šviesų valdymo sistemą (HBA) nepatektų vandens, ir neišimkite bei nesugadinkite HBA funkcijos dalių.
- Nedėkite šviesą atspindinčių daiktų, tokių kaip veidrodžiai, baltas popierius ir pan. ant prietaisų skydelio. Atspindėjęs saulės šviesai funkcija gali sutrikti.
- Kartais pagalbinė tolimųjų šviesų valdymo sistema (HBA) gali tinkamai neveikti. Ši funkcija skirta tik jūsų patogumui. Vairuotojas visada privalo vairuoti saugiai ir stebėti kelio sąlygas.
- Kai funkcija tinkamai neveikia, tolimąsias ir artimąsias šviesas perjunginėkite rankiniu būdu.

VALYTUVAI IR APLIEJKLIAI

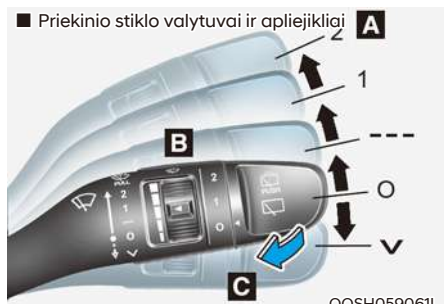

- A. Valytuvų greičio valdymas
- V – Vienas perbraukimas
 - O – Valytuvai išjungti
 - --- – Su pertrūkais
AUTO* – Automatinis valymas
 - 1 – Mažas valymo greitis
 - 2 – Didelis valymo greitis
- B. Su pertrūkais veikiančio valytuvo intervalų reguliavimas
- C. Plovimas trumpais perbraukimais (patraukite svirtį link savęs)
- D. Galinio valytuvo / apliejkliaus valdymas
- 2 – Didelis valymo greitis
 - 1 – Mažas valymo greitis
 - O – Valytuvai išjungti
- E. Galinio stiklo plovimas su trumpais perbraukimais (pastumkite svirtelę nuo savęs)

*: jeigu yra

Priekinio stiklo valytuvai

Kai užvedimo jungiklis yra padėtyje ON, veikia tokia tvarka:

V (MIST): Kad valytuvus perbraukty tik vieną kartą, pastumkite svirtelę žemyn ir paleiskite. Jei svirtelę laikysite šioje padėtyje, valytuvai dirbs nepertraukiamai.

O (OFF): Valytuvai išjungti.

--- (INT): Valytuvai dirba su vienodo intervalo pertrūkais. Norėdami keisti greičio nuostatą, reguliuokite greičio valdymo svirtelę. Esant viršutinei nuostatai, valytuvai veiks didžiausiu dažniu (smarkiau lyja). Esant apatinei nuostatai valytuvai veiks mažiausiu dažniu (mažiau lyja).

AUTO: Lietaus jutikliai priekinio stiklo viršutinėje dalyje fiksuoja lietaus stiprumą ir kontroliuoja valytuvų darbo dažnumą. Valytuvai valdomi automatiškai, priklausomai nuo lietaus stiprumo. Nustojus lyti, valytuvai sustoja. Norėdami keisti greičio nuostatą, pasukite greičio valdymo rankenėlę (B).

1 (LO): Valytuvai dirba mažesniu greičiu.

2 (HI): Valytuvai dirba didesniu greičiu.

Informacija

Jei ant priekinio stiklo yra daug sniego arba jis apledėjęs, pašildykite stiklą apie 10 minučių arba pašalinkite sniegą ir ledą ir tik po to įjunkite valytuvus, kad jie tinkamai veiktų.

Jei sniego ar ledo nepašalinsite prieš įjungdami valytuvus ir ploviklį, galite sugadinti valytuvą ir sistemą.

Automatinis valdymas (AUTO) (jeigu yra)

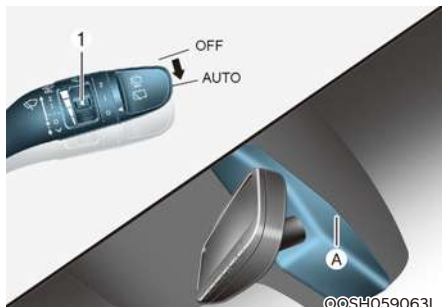

Lietaus jutiklis (A) priekinio stiklo viršutinėje dalyje fiksuoja lietaus stiprumą ir valdo valytuvų valymo dažnumą.

Valytuvai valdomi automatiškai, priklausomai nuo lietaus stiprumo. Nustojus lyti, valytuvai sustoja.

Norėdami keisti jautrumo nuostatą, pasukite jautrumo reguliavimo rankenėlę (1).

Jei, įjungus užvedimo jungiklį, valytuvų jungiklis yra padėtyje AUTO, valytuvai gali vieną kartą suveikti, nes bus tikrinama sistema. Nustatykite valytuvą į padėtį O (OFF), jeigu valytuvų naudoti nereikia.



ĮSPĖJIMAS

Kad priekinio stiklo valytuvai nesužalotų, kai automobilis veikia parengties (☁) režimu, o priekinio stiklo valytuvo jungiklis veikia AUTO režimu:

- Nelieskite priekinio stiklo viršutinės dalies šalia lietaus jutiklio.
- Nevalykite priekinio stiklo viršutinės dalies drėgna ar šlapia šluoste.
- Nespauskite priekinio stiklo.

PASTABA

- Kai plaunate automobilį, pasukite valytuvų jungiklį į padėtį O (OFF), kad valytuvai neįsijungtų automatiškai. Jei paliksite jungiklį padėtyje AUTO, plaunant automobilį valytuvai gali įsijungti, o plovimo įrenginys juos sulaužys.
- Nenuimkite jutiklio dangtelio priekinio stiklo viršuje keleivio pusėje. Gali sugesti sistemos komponentai, o to gedimo nepadengs jūsų automobilio garantija.
- Kadangi sistemoje naudojamas fotojutiklis, gali pasitaikyti laikinų trikčių dėl staigiai pasikeitusio aplinkos šviesumo važiuojant dulketu keliu.

Priekinio stiklo apliejkliai

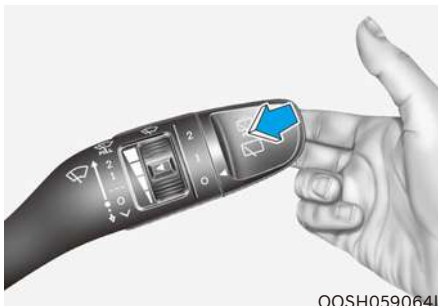

OOSH059064L

Kai svirtis yra padėtyje OFF (O), švelniai patraukite ją link savęs ir apipurškite priekinį stiklą, kartu valytuvai perbrauks per stiklą 1–3 kartus. Apliejiklis purškis ir valytuvai veiks tol, kol paleisite svirtį. Jei apliejiklis neveikia, reikia įpilti skysčio į apliejiklio bakelį.



ĮSPĖJIMAS

Kai aplinkos temperatūra neigiama, VISADA šildykite priekinį stiklą lango šildytuvu, kad apšildytas skystis neužšaltų ant stiklo ir neužstotų jums vaizdo, nes priešingu atveju galite sukelti eismo įvykį ir sunkiai ar net mirtinai susižaloti.

PASTABA

- Nejunkite apšildytą, jei bakelyje nėra ploviklio, kad nesugadintumėte siurblio.
- Nejunkite valytuvų, kai stiklas sausas, kad nesugadintumėte valytuvų ar stiklo.
- Nestumkite valytuvų ranka, kad nesugadintumėte valytuvo kotelio ir kitų dalių.
- Kad nesugadintumėte valytuvų ir apšildytos sistemos, žiemos sezonu ar šaltu oru naudokite neužšalantį apšildytą skystį.

Galinio lango valytuvas ir apšildytas

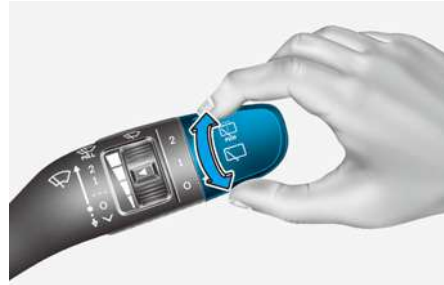

OOSH059065L

Galinio lango valytuvo ir apšildytos jungiklis yra ant valytuvo ir apšildytos valdymo svirtelės galo. Pasukite jungiklį į pageidaujamą padėtį, kad galėtumėte valdyti galinio stiklo valytuvą ir apšildytą.

2 (HI) – Didelis valymo greitis

1 (LO) – Mažas valymo greitis

0 (OFF) – Valytuvai išjungtas



OOSH059066L

Pastūmę svirtelę nuo savęs, apipurškite galinį stiklą, ir kartu valytuvai perbrauks stiklą 1-3 kartus. Apšildytas purškis ir valytuvai veiks tol, kol paleisite svirtį.

Automatinis galinio stiklo valymas

Galinio stiklo valytuvai veiks automobiliui judant atbuline eiga, jeigu įjungti priekinio stiklo valytuvai ir pasirinkta atitinkama funkcija naudotojo nuostatų režimu LCD ekrane.

Eikite į „User settings → Convenience → Auto rear wiper (reverse)“ (naudotojo nuostatos → patogumai → automatinis galinio stiklo valymas (atbulinės eigos))

AUTOMATINĖ KLIMATO KONTROLĖS SISTEMA



OOSH050232L

1. Temperatūros reguliavimo rankenėlė
2. Ventiliatoriaus greičio reguliavimo rankenėlė
3. Mygtukas AUTO (automatinio reguliavimo)
4. Oro kondicionavimo sistemos mygtukas
5. OFF mygtukas
6. „Driver only“ (tik vairuotojas) mygtukas
7. Priekinio stiklo šildytuvo mygtukas
8. Režimo pasirinkimo mygtukas
9. Galinio lango šildytuvo mygtukas
10. Oro įtraukimo valdymo mygtukas (oro cirkuliavimo režimas / šviežio oro režimas)
11. Oro įtraukimo valdymo mygtukas (oro cirkuliavimo režimas / šviežio oro režimas)
12. Klimato kontrolės sistemos informacinis ekranas

Automatinis temperatūros valdymo režimas

Automatinė klimato kontrolės sistema valdoma nustatant pageidaujamą temperatūrą.



1. Paspauskite AUTO mygtuką.
Režimas, ventiliatoriaus greitis, oro įtraukimas ir oro kondicionavimas bus valdomi automatiškai pagal jūsų pasirinktą temperatūrą.
2. Pasukite temperatūros reguliavimo rankenėlę (1) iki pageidaujamos temperatūros. Jei pasirenkama žemiausia temperatūra (Lo), oro kondicionavimo sistema veiks nuolat. Kai salonas pakankamai atvės, kai tik įmanoma, rankenėle nustatykite aukštesnę temperatūrą.

Automatinį veikimą galima išjungti bet kuriuo iš šių mygtukų:

- Režimo pasirinkimo mygtukas
- Priekinio stiklo šildytuvo mygtuku (priekinio stiklo šildymo funkcija panaikinama dar kartą paspaudus mygtuką; informaciniame ekrane dar kartą užsidegs AUTO ženklas)
- Ventiliatoriaus greičio reguliavimo rankenėlė

Pasirinkta funkcija bus valdoma rankiniu būdu, o kitos funkcijos veiks automatiškai.

Klimato kontrolė veiks efektyviau ir ją bus patogiau valdyti, jei paspausite AUTO mygtuką ir nustatysite 22 °C temperatūrą.

Norėdami pakeisti temperatūros matavimo vienetus iš °C į °F, arba atvirkščiai:

Laikydami nuspaudę OFF mygtuką, 3 sekundes ar ilgiau spauskite AUTO mygtuką.

i Informacija





Nieko nedėkite šalia jutiklio, kad šildymo ir aušinimo sistema veiktų tinkamai.

Rankinis temperatūros valdymo režimas

Šildymo ir aušinimo sistemą galima valdyti rankiniu būdu, paspaudus ne AUTO, o kitus mygtukus. Tokiu atveju sistema veikia pasirinktų mygtukų paspaudimo seka.

Automatinio darbo režimo metu paspaudus ne AUTO, o bet kurį kitą mygtuką, nepasirinktos funkcijos bus valdomos automatiškai.

1. Įjunkite automobilį.
2. Nustatykite pageidaujamą režimą.
Kad šildymas ir vėsinimas būtų efektyvesnis, pasirinkite:
 - Šildymą: 
 - Vėsinimą: 
3. Nustatykite pageidaujamą temperatūrą.
4. Nustatykite oro įtraukimo valdymą į šviežio oro režimą.
5. Nustatykite pageidaujamą ventiliatoriaus greitį.
6. Jei norite, kad oras būtų kondicionuojamas, įjunkite oro kondicionavimo sistemą.
7. Paspaudę AUTO mygtuką, grįšite prie automatinio sistemos valdymo.

Klimato kontrolės sistemos nuostatos išliks net išjungus automobilį. Vis dėlto jeigu akumuliatorius išsikraus arba bus atjungti kabeliai, klimato kontrolės sistemos nuostatos bus nustatomos iš naujo.

Tokiu atveju iš naujo sureguliuokite klimato kontrolės sistemą.

Režimo pasirinkimas

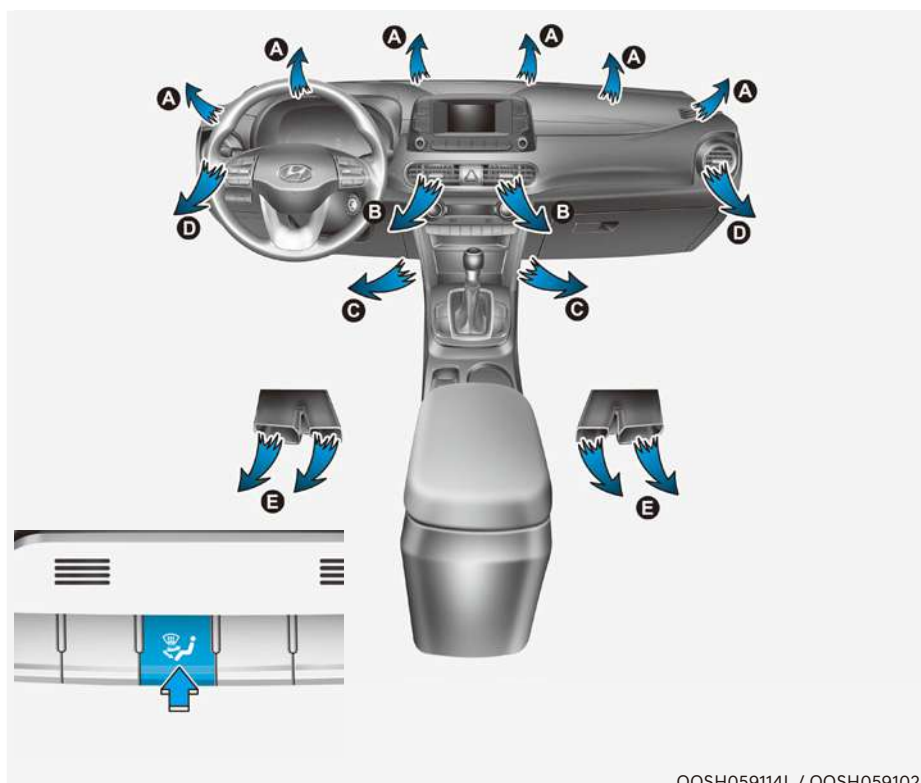

Režimo pasirinkimo mygtuku valdoma oro kryptis vėdinimo sistemoje.

Oro srauto kryptys perjungiamos tokia tvarka:

* Europai



 **Veido lygis (B, D)**

Oro srautas nukreipiamas į viršutinę kūno dalį ir veidą. Be to, galima reguliuoti kiekvieną oro angą atskirai ir nukreipti orą pageidaujama kryptimi.

 **Du lygiai (B, C, D, E)**

Oro srautas nukreipiamas į veidą ir į grindis.

 **Veido lygyje esantis, grindų ir stiklų šildytuvas – lygis (A, B, C, D, E)**

Oro srovė nukreipiama į veidą, viršutinę kūno dalį, grindis ir priekinį stiklą, o nedidelis oro kiekis nukreipiamas į šoninių langų šildytuvus.

 **Grindų lygis (A, C, D, E)**

Didžiausias oro kiekis nukreipiamas į grindis, o nedidelis oro kiekis nukreipiamas į priekinį stiklą ir šoninių langų šildytuvus.

 **Grindys ir stiklų šildytuvas (A, C, D, E)**

Didžiausias oro kiekis nukreipiamas į grindis ir priekinį stiklą, o nedidelis oro kiekis nukreipiamas į šoninių langų šildytuvus.

 **Stiklo šildytuvų lygis (A)**

Didžiausias oro kiekis nukreipiamas į priekinį stiklą, o nedidelis oro kiekis nukreipiamas į šoninių langų šildytuvus.

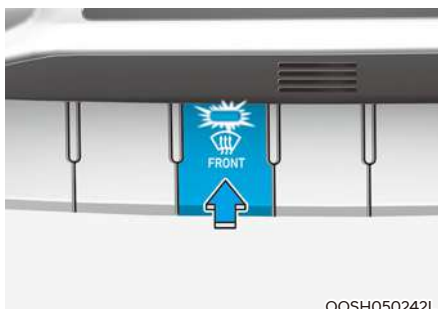

Aukščiausias stiklo šildytuvų lygis (A, D)

Didžiausias oro kiekis nukreipiamas į priekinį stiklą, o nedidelis oro kiekis nukreipiamas į šoninių langų šildytuvus.

Vėdinimo angos prietaisų skydelyje



Prietaisų skydelio vėdinimo angų oro kryptį galima nukreipti aukštyn / žemyn arba į kairę / į dešinę, naudojantis vėdinimo angos reguliavimo svirtimi.

Oro srautą galima UŽDARYTI taip pat vėdinimo angos reguliavimo svirtimi. Prietaisų skydelio vėdinimo angos uždaromos, kai spragteli.

Norėdami UŽDARYTI vėdinimo angas prietaisų skydelyje darykite taip:

- Vairuotojo sėdynės vėdinimo angos reguliavimo svirtis stumkite į kairę, kol spragtelės.
- Keleivio sėdynės vėdinimo angų reguliavimo svirtis stumkite į dešinę, kol spragtelės.

Temperatūros reguliavimas



Temperatūra didinama, sukant rankenėlę į dešinę. Temperatūra mažinama, sukant rankenėlę į kairę.

Temperatūra didinama arba mažinama 0,5 °C (1 °F) žingsniu. Jei nustatoma žemiausios temperatūros nuostata, oro kondicionavimo sistema veiks nuolat.

Oro įtraukimo valdymas

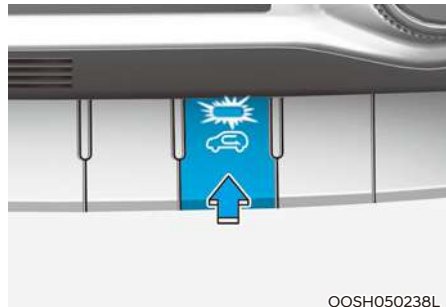

Oro įtraukimo valdymo mygtukas naudojamas pasirinkti šviežio (lauko oro) režimui arba oro cirkuliacijos (salono) režimui.

Oro cirkuliavimo režimas



Kai yra pasirinktas oro cirkuliavimo režimas, oras iš salono cirkuliuoja per sistemą ir pašildomas arba atvėšinamas, priklausomai nuo pasirinktos funkcijos.

Šviežio oro režimas



Kai yra pasirinktas šviežio oro režimas, oras į automobilį patenka iš išorės ir pašildomas arba atvėšinamas, priklausomai nuo pasirinktos funkcijos.



Informacija

Rekomenduojama pirmiausia nustatyti sistemą į šviežio oro režimą. Oro cirkuliavimo režimą naudokite tik laikinai, kai prireikia. Jei oro cirkuliavimo režimu oras bus ilgai šildomas neįjungus oro kondicionieriaus, priekinis stiklas gali aprasoti. Be to, jei oro cirkuliavimo režimu ilgai veiks oro kondicionavimas, oras salone pasidarys labai sausas ir dėl nejudančio oro gali būti juntamas nemalonus kvapas.



ĮSPĖJIMAS

- Jei klimato kontrolės sistema visą laiką veiks oro cirkuliavimo režimu, salono keleiviai gali pasidaryti mieguisti. Dėl to galite nesuvaldyti automobilio ir sukelti eismo įvykį.
- Jei klimato kontrolės sistema visą laiką veiks oro cirkuliavimo režimu neįjungus oro kondicionavimo, salone gali padidėti drėgmės lygis. Dėl to ant priekinio stiklo kaupsis kondensatas ir trukdys matomumui.
- Nemiegokite automobilyje ir nelikite pastatytame automobilyje su uždarytais langais, kai ilgą laiką įjungta oro kondicionavimo ar šildymo sistema. Padidėjusi anglies dioksido koncentracija salone gali būti sunkių ar net mirtinų sužalojimų priežastimi.

Ventiliatoriaus greičio reguliavimas

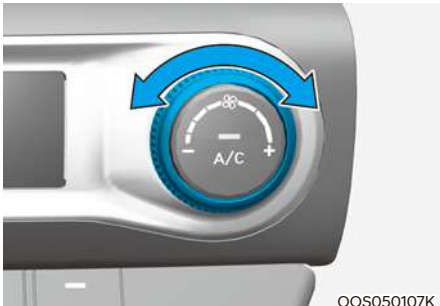

Norimą ventiliatoriaus greitį galima nustatyti ventiliatoriaus greičio reguliavimo rankenėle.

Kai ventiliatoriaus greitis didesnis, tiekama daugiau oro.

Ventiliatorius išjungiamas paspaudus OFF mygtuką.

i Informacija

Ventiliatoriaus greitis gali būti automatiškai sumažintas porai minučių, kad būtų geresnė garso kokybė, kai suaktyvinate balso atpažinimo arba laisvų rankų funkcijas.

PASTABA

Jeigu ventiliatorius veikia, kai užvedimo jungiklis yra padėtyje ON, akumuliatorius gali išsikrauti. Ventiliatorių įjunkite, kai automobilis veikia parengties (☞) režimu.

„Driver only“ (tik vairuotojas)

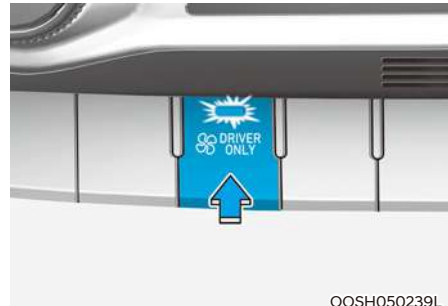

Jeigu paspaudžiate DRIVER ONLY mygtuką, užsidegs indikatorius. Šiuo režimu klimato kontrolės sistema pučia orą daugiausia pro dvi kairiąsias vėdinimo angas (arčiausiai vairuotojo). DRIVER ONLY funkcija padeda mažinti klimato kontrolės sistemos energijos sąnaudas, kai automobilyje yra tik vairuotojas.

Atkreipkite dėmesį, kad DRIVER ONLY funkcija bus išjungta, kai:

1. Išjungiamas DRIVER ONLY (indikatorius išjungtas)
2. Pasirenkamas PRIEKINIO stiklo šildytuvo mygtukas.

DRIVER ONLY indikatorius liks uždegtas, bet oras bus pučiamas pro visas viršutines vėdinimo angas į priekinį stiklą, kol bus įjungtas PRIEKINIO stiklo šildytuvo mygtukas.

Oro kondicionavimas

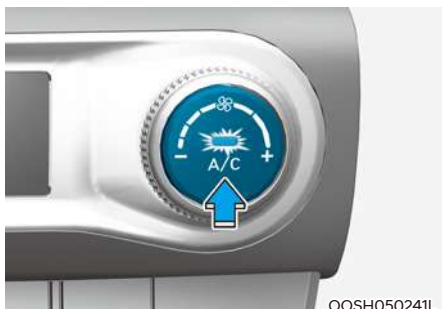

OOSH050241L

Oro kondicionavimo sistema įjungiama (užsidega indikatorius) ir išjungiama paspaudžiant A/C mygtuką.

OFF režimas



OOSH050240L

Paspauskite OFF mygtuką, kad klimato kontrolės sistema būtų išjungta. Vis dar galima valdyti režimą ir oro įtraukimo mygtukus tol, kol užvedimo jungiklis yra padėtyje ON.

Sistemos darbas

Vėsinimas / vėdinimas

1. Pasirinkite veido lygio režimą.
2. Nustatykite oro įtraukimo valdymą į šviežio oro režimą.
3. Nustatykite pageidaujamą temperatūrą.
4. Nustatykite pageidaujamą ventiliatoriaus greitį.

Šildymas

1. Pasirinkite grindų lygio režimą.
2. Nustatykite oro įtraukimo valdymą į šviežio oro režimą.
3. Nustatykite pageidaujamą temperatūrą.
4. Nustatykite pageidaujamą ventiliatoriaus greitį.
5. Jeigu reikia, nustatę reikiamą temperatūrą įjunkite oro kondicionavimą, kad prieš tiekiant orą į saloną iš jo būtų pašalinta drėgmė.

Jeigu priekinis stiklas rasoja, pasirinkite grindų ir stiklo šildytuvo režimą arba paspauskite priekinio stiklo šildytuvo režimą.

Patarimai, kaip naudotis sistema

- Kad į automobilį per vėdinimo sistemą nepatektų dulkės ar nemalonūs kvapai, trumpam nustatykite oro įtraukimo valdymą į oro cirkuliacijos režimą. Kai dulkių ir kvapų nebebus, grąžinkite sistemą į šviežio oro režimą, kad oras automobilyje būtų gaivesnis. Taip vairuotojas jausis patogiai ir neapsnūs.
- Kad priekinis stiklas neaprasotų iš vidaus, nustatykite oro įtraukimo valdymą į šviežio oro režimą ir nustatykite pageidaujamą ventiliatoriaus greitį, įjunkite oro kondicionavimo sistemą ir nustatykite pageidaujamą temperatūrą.

Oro kondicionavimas

Jūsų HYUNDAI oro kondicionavimo sistema užpildyta R-134a arba R-1234yf šaldomoji medžiaga.

1. Įjunkite automobilį.
2. Paspauskite oro kondicionavimo mygtuką.
3. Nustatykite veido lygio  režimą.
4. Laikinai nustatykite oro įtraukimo valdymą į oro cirkuliavimo režimą, kad salonas greitai atvėstų. Kai salone pasiekiami reikiama temperatūra, grąžinkite oro įtraukimo valdymo į šviežio oro režimą.
5. Pasirinkite jums labiausiai tinkantį ventiliatoriaus greitį ir temperatūrą.

Kai reikia maksimaliai vėsinti, nustatykite žemiausią temperatūrą, tada nustatykite maksimalų ventiliatoriaus greitį.

PASTABA

Kai naudojantės oro kondicionavimo sistema, atidžiai stebėkite temperatūros rodiklį, jei važiuojate į kalną arba esate transporto kamštyje, o lauke karšta. Jeigu oro kondicionavimo sistema veikia kylant į statų kalną arba jeigu aplinkos temperatūra yra aukšta, gali perkaisti variklis. Jei temperatūros rodiklis rodo, kad variklis kaista, išjunkite oro kondicionavimo sistemą ir palikite tik ventiliatorių.

Patarimai, kaip naudotis oro kondicionavimo sistema

- Jei automobilis karštu oru buvo pastatytas saulėkaitoje, trumpam atidarykite langus ir išleiskite įkaitusį orą iš automobilio.
- Pakankamai atvėsinus saloną, vėl perjunkite iš oro cirkuliavimo režimo į šviežio oro režimą.
- Kad lietingu ar drėgnu oru langai mažiau rasotų iš vidaus, uždareję langus ir stoglangį įjunkite oro kondicionavimo sistemą, ir drėgmė automobilio salone sumažės.
- Oro kondicionavimo sistema veiks geriau, jei kiekvieną mėnesį ją įjungsite bent kelioms minutėms.
- Jei per daug naudosite oro kondicionierių, dėl lauko oro ir priekinio stiklo temperatūrų skirtumo priekinis stiklas gali aprasoti iš lauko ir pablogės matomumas. Tokiu atveju pasukite režimo pasirinkimo rankenėlę į  padėtį ir pasirinkite mažiausią ventiliatoriaus pūtimo greitį.

Sistemos priežiūra

Salono oro filtras

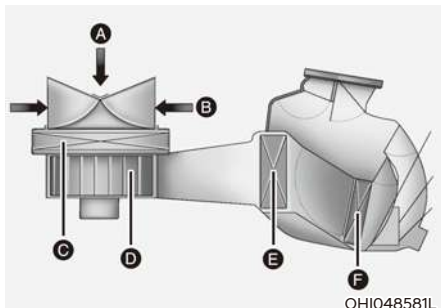

OH1048581L

[A]: lauko oras, [B]: cirkuliuojantis oras
[C]: klimato kontrolės oro filtras, [D]: ventilatorius
[E]: garintuvo šerdis, [F]: šildytuvo šerdis

Šis filtras sumontuotas už pirštinių dėtuvių. Jis filtruoja dulkes ir kitus teršalus, kurie patenka į automobilio vidų pro šildymo ir oro kondicionavimo sistemą.

Rekomenduojama, kad salono oro filtrą keistų įgaliotasis HYUNDAI atstovas pagal techninės priežiūros grafiką. Jei automobiliu važinėjama sudėtingomis sąlygomis, pvz., dulkėtais ar nelygiais keliais, salono oro filtrą reikia tikrinti ir keisti dažniau.

Jei oro srauto greitis staiga sumažėja, mes rekomenduojama, kad sistemą patikrintų įgaliotasis HYUNDAI atstovas.

Patikrinkite oro kondicionavimo sistemos šaldomosios medžiagos kiekį ir kompresoriaus alyvos lygį

Kai per mažai šaldomosios medžiagos, oro kondicionavimo sistema blogiau veikia. Per didelis šaldymo medžiagos kiekis taip pat neigiamai veikia oro kondicionavimo sistemą.

Taigi pastebėję, kad sistema veikia nenormaliai, kreipkitės į įgaliotąjį HYUNDAI atstovą, kad ją patikrintų.

PASTABA

Labai svarbu naudoti tinkamos rūšies ir tinkamą kiekį alyvos ir šaldomosios medžiagos. Nesilaikant šių reikalavimų, galima sugadinti automobilį ar susižeisti. Kad būtų išvengta sužalojimų, oro kondicionavimo sistemos techninę priežiūrą gali atlikti tik kvalifikuoti ir patyrę specialistai.



ĮSPĖJIMAS

Automobiliai su R-134a šaldymo medžiaga



Kadangi kondicionavimo sistemoje yra labai aukštas slėgis, jos techninę priežiūrą gali atlikti tik kvalifikuoti ir patyrę specialistai.

Visos šaldomosios medžiagos turi būti surenkamos su specialia įranga. Šaldomosios medžiagos, išleistos į atmosferą, kenkia žmonėms ir aplinkai. Nesilaikant šių įspėjimų galimi sunkūs sužalojimai.

ĮSPĖJIMAS

Automobiliai su R-1234yf šaldymo medžiaga



Kadangi šaldomoji medžiaga yra vidutiniškai degi ir sistemoje yra labai aukštas slėgis, jos techninę priežiūrą gali atlikti tik kvalifikuoti ir patyrę specialistai. Labai svarbu naudoti tinkamos rūšies ir tinkamą kiekį alyvos ir šaldomosios medžiagos.



Visos šaldomosios medžiagos turi būti surenkamos su specialia įranga. Šaldomosios medžiagos, išleistos į atmosferą, kenkia žmonėms ir aplinkai. Nesilaikant šių įspėjimų galimi sunkūs sužalojimai.

Oro kondicionavimo sistemos šaldomosios medžiagos etiketė



Oro kondicionavimo sistemos šaldomosios medžiagos etiketė automobilyje gali būti kitokia nei parodyta paveikslėlyje.

■ Pavyzdys

- A tipas

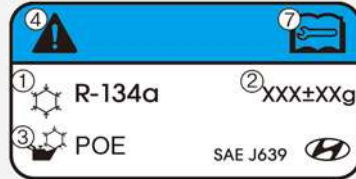

OHYK059003

- B tipas



OHYK059002

Toliau pateikiamos šaldomosios medžiagos etiketėje esančių simbolių ir specifikacijų reikšmės:



1. Šaldomosios medžiagos klasė
2. Šaldomosios medžiagos kiekis
3. Kompresoriaus alyvos klasė
4. Paspėjimas
5. Degi šaldomoji medžiaga
6. Kondicionavimo sistemos priežiūrą turi atlikti sertifikuotas specialistas
7. Techninės priežiūros instrukcija

PRIEKINIO STIKLO ŠILDYMAS IR DŽIOVINIMAS



ĮSPĖJIMAS

Priekinio stiklo šildymas

Vėsindami saloną labai drėgnu oru, nenukreipkite oro srauto į  arba  padėtį. Dėl lauko oro ir priekinio stiklo temperatūrų skirtumo priekinis stiklas gali aprasoti iš lauko, ir dėl pablogėjusio matomumo gali įvykti eismo įvykis, per kurį gali būti sunkiai ar net mirtinai sužaloti žmonės. Tokiu atveju režimo pasirinkimo mygtuku nustatykite  padėtį ir pasirinkite mažesnę ventiliatoriaus pūtimo greitį.

- Kad priekinį stiklą greičiau atšildytumėte, temperatūros reguliavimo rankenėle nustatykite aukščiausią temperatūrą (sukite iki galo į dešinę), o ventiliatoriaus greičio reguliavimo rankenėle – didžiausią greitį.
- Jei stiklo šildymo metu norite, kad šiltas oras pasiektų grindis, pasirinkite grindų ir stiklo šildytuvo padėtį.
- Prieš važiuodami, nuvalykite visą sniegą ir ledą nuo priekinio stiklo, galinio lango, šoninių galinio vaizdo veidrodėlių ir visų šoninių langų.
- Nuvalykite visą sniegą ir ledą nuo variklio dangčio ir radiatoriaus grotelių, kad šildymas būtų efektyvesnis ir kad priekinis stiklas iš vidaus nerasotų.

PASTABA

Jei užvedus variklį jo temperatūra vis dar žema, gali tekti luktelėti, kad variklis išiltų ir ventiliatoriaus pučiamas oras pasidarytų šiltas ar karštas.

Aprasojusio iš vidaus priekinio stiklo džiovinimas

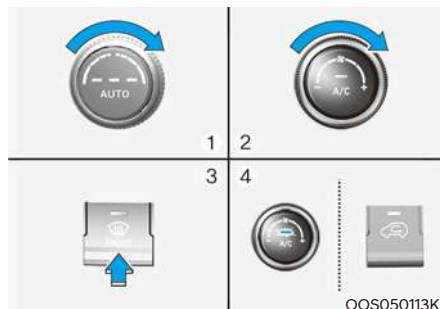

1. Pasirinkite pageidaujamą temperatūrą.
2. Pasirinkite pageidaujamą ventiliatoriaus greitį.
3. Paspauskite stiklo šildytuvo mygtuką (.
4. Bus automatiškai pasirinktas šviežio oro režimas.

Patikrinkite, ar oro įtraukimo valdymui nustatytas šviežio oro režimas.

Jeigu dega oro įtraukimo valdymo indikatorius, paspauskite mygtuką, kad suaktyvintumėte šviežio oro režimą (indikatorius užgęsta).

Jeigu pasirinkta  padėtis, automatiškai padidinamas ventiliatoriaus greitis.

Priekinio stiklo atitirpinimas iš vidaus

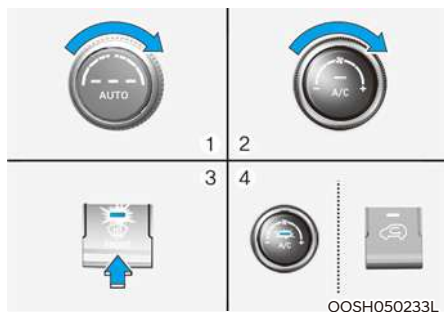

1. Nustatykite aukščiausią (HI) temperatūrą
2. Nustatykite didžiausią (iki galo į dešinę) ventiliatoriaus greitį.
3. Paspauskite stiklo šildytuvo mygtuką (☀️).
4. Bus automatiškai pasirinktas lauko oro (šviežio) režimas.

Patikrinkite, ar oro įtraukimo valdymui nustatytas šviežio oro režimas.

Jeigu dega oro įtraukimo valdymo indikatorius, paspauskite mygtuką, kad suaktyvintumėte šviežio oro režimą (indikatorius užgesa).

Jeigu pasirinkta (☀️) padėtis, mažesnis ventiliatoriaus greitis automatiškai padidinamas.

Automatinė aprasojusio stiklo džiovavimo sistema

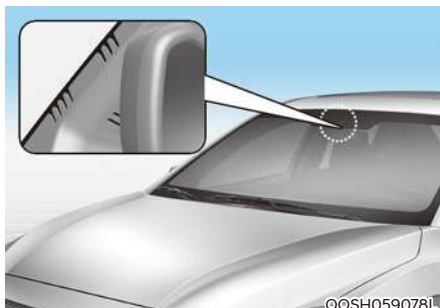

Automatinė priekinio stiklo džiovavimo sistema sumažina tikimybę, kad priekinis stiklas aprasos iš vidaus, automatiškai aptikdama drėgmę ant stiklo vidinės pusės.

Automatinė priekinio stiklo džiovavimo sistema veikia tik tuomet, kai įjungtas šildytuvas ar oro kondicionierius.

Informacija

Automatinė aprasojusio stiklo džiovavimo sistema gali tinkamai neveikti, jei lauko temperatūra yra žemesnė nei -10 °C.



Kai veikia automatinė priekinio stiklo džiovavimo sistema, dega indikatorius.

Jeigu automobilyje aptinkamas didelis drėgnis, bus suaktyvinta automatinė aprasojusio stiklo džiovavimo sistema. Tokie veiksmai bus atliekami automatiškai:

- 1 veiksmas Įsijungs A/C mygtukas
- 2 veiksmas Oro įtraukimo valdymas pasikeis į šviežio oro režimą.
- 3 veiksmas Bus įjungtas priekinio stiklo džiovavimo režimas, kad oras būtų pučiamas tiesiai į priekinį stiklą.
- 4 veiksmas Bus nustatytas maksimalus ventiliatoriaus greitis.

Jeigu veikiant automatinei priekinio stiklo džiovinimo sistemai išjungiamas oro kondicionavimas arba rankiniu būdu pasirenkamas oro cirkuliacijos režimas, automatinės priekinio stiklo džiovinimo sistemos indikatorius mirksės 3 kartus, pranešdamas, kad buvo atšaukta rankinio valdymo operacija.

Norėdami atšaukti arba nustatyti į pradinę padėtį automatinę priekinio stiklo džiovinimo sistemą:

Kai užvedimo jungiklis yra padėtyje ON, 3 sekundes spauskite priekinio stiklo šildytuvo mygtuką. Kai automatinė priekinio stiklo džiovinimo sistema atšaukta, ADS OFF simbolis mirksės 3 kartus ir klimato kontrolės informacijos ekrane bus rodoma ADS OFF.

Kai automatinė priekinio stiklo džiovinimo sistema nustatoma į pradinę padėtį, ADS OFF simbolis mirksės 6 kartus be signalo.

i Informacija

- **Kai oro kondicionavimą įjungia automatinė priekinio stiklo džiovinimo sistema, jei bandote išjungti oro kondicionavimą, indikatorius mirksės 3 kartus ir oro kondicionavimas nebus išjungtas.**
- **Kad automatinė džiovinimo sistema veiktų efektyviai, nesirinkite oro cirkuliacijos režimo.**
- **Kai veikia automatinė džiovinimo sistema, ventiliatoriaus greičio reguliavimo rankenėlė, temperatūros reguliavimo rankenėlė ir oro įtraukimo valdymo mygtukas būna išjungti.**

PASTABA

Nenuimkite jutiklio dangtelio priekinio stiklo viršuje.

Gali sugesti sistemos dalys, o tokio gedimo nepadengs jūsų automobilio garantija.

Galinio lango šildytuvas

PASTABA

Kad nepažeistumėte ant galinio lango iš vidaus išvedžiotų šildytuvo laidų, nevalykite lango aštriais įrankiais ar šveičiamaisiais valikliais.



Kai automobilis veikia parengties (☞) režimu, šildytuvas šildo langą, kad nuo jo vidaus ir išorės būtų pašalintas šerkšnas, aprasojimas ir plonas ledas.

- Galinio lango šildytuvas įjungiamas paspaudus galinio lango šildytuvo mygtuką, esantį centrinės konsolės jungiklių skydelyje. Kai galinio lango šildytuvas įjungtas, ant jo mygtuko dega indikatorius.
- Galinio lango šildytuvas išjungiamas dar kartą paspaudus galinio lango šildytuvo mygtuką.

i Informacija

- Jei ant galinio lango susikaupia daug sniego, prieš įjungdami šildytuvą nuvalykite sniegą.
- Galinio lango šildytuvas automatiškai išsijungia maždaug po 20 minučių arba kai užvedimo jungiklis yra padėtyje LOCK/OFF.

Šoninių galinio vaizdo veidrodėlių šildytuvas

Jeigu jūsų automobilio šoniniai galinio vaizdo veidrodėliai šildomi, jų šildytuvai veiks įjungus galinio lango šildytuvą.

PAPILDOMOS KLIMATO KONTROLĖS SISTEMOS FUNKCIJOS

Automatinis vėdinimas (jeigu yra)

Maždaug po 5–30 minučių, priklausomai nuo lauko oro temperatūros, oro cirkuliavimo režimas automatiškai išjungiamas ir įjungiamas šviežio oro režimas, kad salone būtų geresnė oro kokybė ir mažiau rasotų stiklas.



Automatinio vėdinimo funkcijai išjungti arba nustatyti, pasirinkite veido lygio  režimą ir 3 sekundes spauskite oro įtraukimo valdymo režimo mygtuką. Kai nustatytas automatinis vėdinimas, 6 kartus sumirksės oro įtraukimo valdymo mygtuko indikatorius. Išjungus automatinį vėdinimą, indikatorius mirksės 3 kartus.

Cirkuliacinis oras, kai naudojamas stiklo plovimo skystis

Recirkuliacijos režimas įsijungia automatiškai, kad būtų sumažintas nepageidaujamas skysčio kvapas, patenkantis į saloną, kai naudojamas priekinio stiklo apšikimas.

Aktyvuojama po plovimo skysčiu. Naudokite ON arba OFF

Klimato kontrolės valdymo sistema

Norėdami įjungti arba išjungti funkciją „Aktyvuoti langų skysčio naudojimą“, pasirinkite Žemiausio lygio () režimą ir paspauskite oro įsiurbimo valdymo mygtuką () keturis kartus per dvi sekundes, kartu paspausdami A/C piktogramą.

Kai aktyvuosite langų plovimo skysčio naudojimą- ON, oro įleidimo valdymo mygtuko indikatorius sužybs 6 kartus. Išjungus- indikatorius sumirksės 3 kartus.

Informacijos ir pramogų sistema

Langų skysčio naudojimą galima įjungti ir išjungti pasirinkus Informacijos ir pramogų sistemos ekrane Sąranka → Transporto priemonės parametrai → Klimatas → Oro cirkuliacija → Įjungti langų skysčio naudojimą (arba blokuoti plovimo skystį)

Norėdami gauti išsamesnės informacijos, žiūrėkite atskirai pateiktą informacijos ir pramogų sistemos vadovą.

Tačiau šaltu oru, norint, kad priekinis stiklas nepradėtų rasoti, recirkuliacijos režimas gali būti nepasirenkamas.

Oro cirkuliacija su atidarytu stoglangiu (jeigu yra)

Kai stoglangis atidarytas, automatiškai pasirenkamas šviežio oro režimas. Jeigu paspausite oro įtraukimo valdymo režimo mygtuką, bus pasirinktas oro cirkuliacijos režimas, tačiau po trijų minučių bus grąžintas šviežio oro režimas. Uždarius stoglangį, bus grąžintas anksčiau pasirinktas oro įtraukimo režimas.

DAIKTŲ DĒTUVĒS

⚠️ IŠPĒJIMAS

Niekada nelaikykite automobilyje žiebtuvėlių, propano balionėlių ir kitokių degių ar sprogių medžiagų. Automobiliui ilgiau stovint aukštoje temperatūroje, jos gali užsidegti ir (arba) sprogti.

⚠️ IŠPĒJIMAS

VISADA važiuokite uždengę bagažo skyriaus uždangalą. Daiktai jūsų automobilyje juda kartu su automobiliu tokiu pačiu greičiu. Jei turite staigiai stabdyti ar pasukti arba įvyksta eismo įvykis, šie daiktai gali išskrieti iš bagažo skyriaus ir sužeisti vairuotoją ar keleivius.

PASTABA

Nepalikite vertingų daiktų dėtuvėse, kad jų nepavogtų.

Centrinė dėtuvė

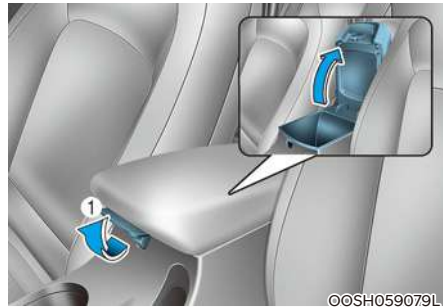

Atidaryti:

Paspauskite ranktūrio svirtį (1), tada pakelkite dangtį.

Pirštinių dėtuvė

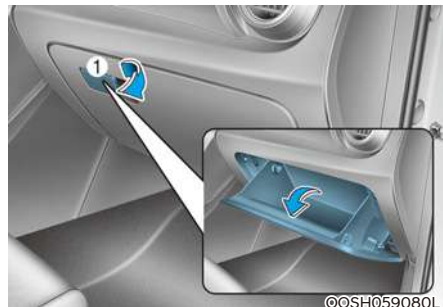

Atidaryti:

Patraukite svirtelę (1)

⚠️ IŠPĒJIMAS

VISADA uždarykite pirštinių dėtuvę, padėję ar išėmę iš jos daiktus.

Atidaryta pirštinių dėtuvė per eismo įvykį gali sunkiai sužaloti keleivį, netgi jei jis prisisėgęs saugos diržu.

Akinių nuo saulės dėtuvē (jeigu yra)

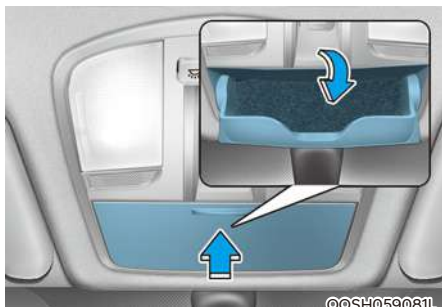

Atidaryti:

Paspauskite dangtelį ir laikiklis lėtai atsidarys. Įdėkite akinius nuo saulės į dėtuvē stiklais į viršų.

Uždaryti:

Pastumkite jį atgal į vietą.

Važiuojant akinių nuo saulės dėtuvē turi būti uždaryta.



ĮSPĖJIMAS

- Nedėkite kitų daiktų į akinių nuo saulės dėtuvē, tik akinius. Staigiai stabdant ar per avariją tokie daiktai gali iškristi ir sužeisti automobilio keleivius.
- Neatidarinėkite akinių nuo saulės dėtuvēs automobiliui važiuojant. Atidaryta akinių nuo saulės dėtuvē gali uždengti galinio vaizdo veidrodėlį.
- Nebandykite jėga grūsti akinių nuo saulės į jiems skirtą dėtuvē. Galite susižeisti, jeigu akiniai įstrigs, o jūs bandysite jėga juos ištraukti.

Atvira dėtuvē



Smulkius daiktus galima dėti į atvirą dėtuvē.



ĮSPĖJIMAS

Nedėkite sunkių, aštrių ar dūžtančių daiktų į atvirą dėtuvē, nes staigiai stabdant ar per eismo įvykį tokie daiktai gali iškristi ir sužeisti automobilio keleivius.

SALONO ĮRANGA

Puodelio laikiklis

Priekyje



©OSH059083L

Į puodelio laikiklį galima įstatyti puodelį ar mažas gėrimų skardines.

Gale

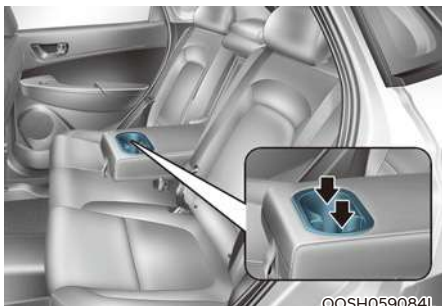

©OSH059084L

Nuleiskite ranktūrį žemyn, jei norite naudotis puodelių laikikliais.



ĮSPĖJIMAS

- Stenkitės automobiliu staigiai negreitėti ir jo nestabdyti, kad neišsiliėtų į puodelio laikiklį įstatytas jūsų gėrimas. Išsipykęs karštas skystis gali nudeginti. Nusideginęs vairuotojas gali nesuvaldyti automobilio ir sukelti eismo įvykį.
- Automobiliui važiuojant į puodelių laikiklius nedėkite neuždarytų puodelių, butelių, skardinių ir pan. su karštais skysčiais. Galite nusideginti, jei reikėtų staigiai stabdyti ar automobilis patektų į eismo įvykį.
- Į puodelių laikiklius statykite tik minkštus puodelius. Kieti daiktai avarijos metu gali sužeisti.



ĮSPĖJIMAS

Laikykite gėrimų skardines ar butelius ten, kur nepasiekia saulės spinduliai, ir nepalikite jų įkaitusiame automobilyje. Jie gali sprogti.

PASTABA

- Gėrimus vežkite tik uždarytus, kad neišsiliėtų. Jei gėrimai išsilieję, jie gali prisiskverbti į automobilio elektrinę ir elektroninę sistemas ir sugadinti elektrines ir elektronines dalis.
- Valydami išlietus skysčius, nedžiovinkite puodelių laikiklių aukštoje temperatūroje. Taip galite sugadinti puodelių laikiklius.

Skydelis nuo saulės

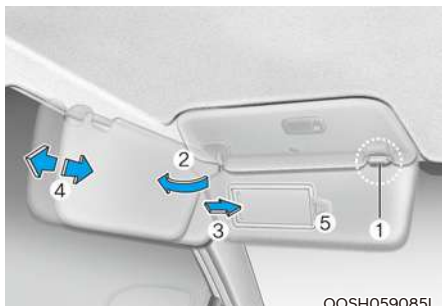

OOSH059085L

Norėdami naudoti, nulenkite skydelį nuo saulės žemyn.

Jei norite pridengti šoninį langą, nuleiskite skydelį nuo saulės žemyn, ištraukite jį iš laikiklio (1) ir pasukite į šoną (2).

Jei norite pasinaudoti skydelyje esančiu veidrodėliu, nuleiskite skydelį ir pastumkite į šoną veidrodėlio dangtelį (3).

Pastumkite skydelį nuo saulės pirmyn arba atgal (4) pagal poreikį (jeigu yra). Bilietus laikykite bilietų laikiklyje (5).

Uždarykite veidrodėlio dangtelį ir atlenkite atgal skydelį nuo saulės, kai jo nenaudojate.



ĮSPĖJIMAS

Dėl jūsų saugumo skydelis nuo saulės neturi kliudyti matomumui.

PASTABA

Laikiklį (5) prie skydelyje esančio veidrodėlio galite naudoti kelių bilietams ar stovėjimo bilietams laikyti. Dėdami bilietus į laikiklį būkite atsargūs, kad jo nesugadintumėte. Vienu metu nedėkite į bilietų laikiklį kelių bilietų, nes galite jį sugadinti.

Maitinimo kištukinis lizdas



OOSH050086L

Maitinimo kištukinis lizdas skirtas mobiliesiems telefonams ar kitiems prietaisams įkrauti, kuriems tinka automobilio elektros sistema. Šie prietaisai neturi vartoti daugiau kaip 180 W energijos, kai automobilis veikia parengties (🚗) režimu.



ĮSPĖJIMAS

Saugokitės elektros smūgio. Nekiškite pirštų ar kitų daiktų (smeigtukų ir pan.) į papildomų įrenginių maitinimo kištukinį lizdą ir nelieskite jo šlapia ranka.

PASTABA

Kad nesugadintumėte maitinimo kištukinių lizdų:

- Maitinimo kištukinį lizdą naudokite tik kai automobilis veikia parengties () režimu ir pasinaudoję ištraukite įrenginio kištuką. Ilgai naudodamiesi papildomais įrenginiais, kai variklis neveikia, galite iškrauti akumuliatorių.
- Galima naudoti tik 12 V elektrinius įrenginius, kurių elektrinė galia yra iki 180 W.
- Perjunkite oro kondicionierių ar šildytuvą į mažesnės apkrovos lygį, kai naudojate maitinimo kištukinių lizdų.
- Jei nesinaudojate, uždarykite dangtelį.
- Kai kurie į automobilio maitinimo lizdą įjungti įrenginiai gali skleisti elektroninius trikdžius. Tokie įrenginiai gali trukdyti veikti garso sistemai ar kitoms elektroninėms sistemoms ar įtaisams jūsų automobilyje.
- Įrenginio kištuką įkiškite iki galo. Jei nebus gero kontakto, kištukas gali perkaisti ir perdegti saugiklis.
- Prijunkite baterijomis maitinamus elektrinius ar elektrinius prietaisus su apsauga nuo atvirkštinės srovės. Srovė iš baterijos gali nutekėti į automobilio elektrinę ar elektroninę sistemas ir įvykti jos triktis.

USB įkroviklis (jeigu yra)



USB įkroviklis skirtas mažų elektrinių įtaisų baterijoms įkrauti naudojant USB laidą.

Elektrinius įtaisus galima įkrauti, kai užvedimo jungiklis yra padėtyje ACC, ON (arba START).

Akumuliatoriaus įkrovimo būseną galima stebėti elektriniame įtaise.

Baigę įkrauti, ištraukite USB laidą iš USB lizdo.

- Įkraunamas išmanusis telefonas ar planšetinis kompiuteris gali sušilti. Tai nėra įkrovimo sistemos triktis.
- Kitokiu būdu įkraunamas išmanusis telefonas ar planšetinis kompiuteris gali tinkamai neįsikrauti. Tokiu atveju naudokite specialų savo įtaiso įkroviklį.
- Įkrovimo gnybtas skirtas tik elektriniams įtaisams įkrauti. Nenaudokite įkrovimo gnybto radijui įjungti ar įrašams iš AVN sistemos leisti.

Belaidė išmaniųjų telefonų įkrovimo sistema (jeigu yra)



[A]: indikatoriaus lemputė, [B]: įkrovimo padas

Kai kuriose automobilių modeliuose būna belaidis mobiliųjų telefonų įkroviklis.

Ši sistema veikia uždarius visas duris ir nustačius užvedimo jungiklį į padėtį ON arba START.

Mobiliojo telefono įkrovimas

Su belaide mobiliųjų telefonų įkrovimo sistema galima įkrauti tik mobiliuosius telefonus su „Qi“ technologija (Q). Perskaitykite savo mobiliojo telefono etiketę arba apsilankykite telefono gamintojo svetainėje ir patikrinkite, ar jūsų mobilusis telefonas palaiko „Qi“ technologiją.

Belaidžio įkrovimo procesas prasideda tuomet, kai mobilųjį telefoną su „Qi“ technologija padedate ant belaidžio įkroviklio.

1. Nuo belaidžio įkroviklio nuimkite visus daiktus, įskaitant išmaniųjų rakta. Priešingu atveju belaidžio įkrovimo procesas gali sutrikti. Padėkite mobilųjį telefoną belaidžio įkrovimo pado viduryje.
2. Kai telefonas kraunasi, indikatorius dega oranžine spalva. Telefonui įsikrovus indikatorius dega žaliai.
3. Belaidžio įkrovimo funkciją galima įjungti arba išjungti prietaisų skydelio LCD ekrane naudotojo nuostatų režimu. Išsamesnės informacijos žr. 4 dalies skyriuje „LCD ekrano režimai“.

Jeigu jūsų mobilusis telefonas neįsikrauna:

- Šiek tiek pajudinkite jį ant įkrovimo pado.
- Pasirūpinkite, kad degtų oranžinis indikatorius.

Jeigu yra belaidės įkrovimo sistemos triktis, oranžinis indikatorius mirkčioja 10 sekundžių.

Tokiu atveju laikinai nutraukite įkrovimo procesą ir bandykite iš naujo įkrauti savo mobilųjį telefoną.

Jei mobilusis telefonas guli ant įkrovimo pado, išjungus automobilį ir atidarius priekines duris sistema įspėja apie tai pranešimu LCD ekrane.

- Didelės spartos belaidį įkrovimą galima suaktyvinti tik tada, kai mobiliojo ryšio telefonai, kuriuose yra belaidžio įkrovimo funkcija, yra ant įkrovimo pado.
- Belaidžio įkrovimo metu veikia vidaus ventiliatorius, kad neįkaistų įkrovimo padas. Ventiliatorius gali skleisti triukšmą.

Informacija

Sistema neįspėja apie įkroviklyje paliktus kai kurių gamintojų mobiliuosius telefonus. Tai dėl mobiliojo telefono ypatybių, o ne belaidžio įkrovimo triktis.

PASTABA

- **Belaidė mobiliųjų telefonų įkrovimo sistema gali nepalaikyti kai kurių mobiliųjų telefonų, kuriuose „Qi“ funkcija nebuvo patikrinta (Qi).**
- **Mobilųjį telefoną padėkite įkrovimo pado viduryje, kad įkrovimas būtų optimalus. Krašte padėtas telefonas gali lėčiau krautis ir kartais gali labiau įkaisti.**
- **Kai kuriais atvejais belaidis įkrovimas gali laikinai nutrūkti, kai išmanusis raktas naudojamas paleidžiant automobilį arba užrakinant ar atrakinant duris ir pan.**
- **Įkraunant tam tikrus mobiliuosius telefonus įkrovimo indikatoriaus spalva gali nepasikeisti į žalią, kai telefonas yra visiškai įkrautas.**
- **Belaidžio įkrovimo procesas gali laikinai sustoti, kai belaidės mobiliųjų telefonų įkrovimo sistemos viduje pernelyg pakyla temperatūra. Temperatūrai nukritus iki normalaus lygio, belaidžio įkrovimo procesas atsinaujina.**
- **Belaidžio įkrovimo procesas gali laikinai sustoti, jeigu tarp mobiliojo telefono ir belaidės įkrovimo sistemos patenka koks nors metalinis daiktas, pvz., moneta.**

- Tam tikrų mobiliųjų telefonų su apsauga įkrovimo greitis gali sumažėti, o jeigu salone temperatūra per aukšta arba per žema, belaidis įkrovimas gali nutrūkti.
- Jei telefono dėklas labai storas, belaidė sistema gali jo neįkrauti.
- Jei tarp telefono ir įkrovimo pado nėra gero kontakto, belaidis įkrovimas nevyks.
- Kai kurie įmagnetinti daiktai (kredito kortelės, telefono kortelės, pasai ir bilietai) gali išsismagnetinti belaidžio įkrovimo metu.
- Ant įkrovimo pado padėjus mobilių telefoną be belaidžio įkrovimo funkcijos arba metalinį daiktą gali girdėtis nedidelis triukšmas. Jis kyla, kai automobilis bando nustatyti ant įkrovimo pado padėto įtaiso suderinamumą. Tai neturi jokio poveikio automobiliui ar mobilijam telefonui.
- Jei tarp belaidžio įkrovimo sistemos ir mobiliojo ryšio telefono yra kokių nors metalinių daiktų, pvz., monetų ir kitų metalinių medžiagų, belaidžio įkrovimo procesas gali būti laikinai nutrauktas, metalinės medžiagos gali įkaisti, o signalizacija gali neveikti, kai ant įkrovimo pado paliktas mobiliojo ryšio telefonas.

Informacija

Jeigu užvedimo jungiklis yra padėtyje OFF, įkrovimas nevyksta.

Laikrodis

ĮSPĖJIMAS

Nemėginkite nustatyti laikrodžio vairuodami. Galite nesuvaldyti automobilio ir sukelti eismo įvykį, per kurį gali būti sunkiai, net mirtinai sužaloti žmonės.

Modeliai su garso sistema

Garso sistemoje pasirinkite mygtuką [SETUP] (sąranka) → ir pasirinkite [Date/Time] (data ir laikas).

- „Set time“ (nustatykite laiką): nustatykite garso sistemos ekrane rodomą laiką.
- „Time format“ (laiko formatas): pasirinkite 12 valandų arba 24 valandų formatus.

Modeliai su navigacijos sistema

Navigacijos sistemoje pasirinkite meniu „Settings“ (nuostatos) → pasirinkite [Date/Time] (data ir laikas).

- „GPS time“ (GPS laikas): laikas rodomas pagal gaunamus GNSS laiko duomenis.
- „24-hour“ (24 val.): įjungiamas 12 valandų arba 24 valandų formatas.

Drabužių pakaba



Šios pakabos nėra skirtos dideliems ar sunkiems daiktams.

ĮSPĖJIMAS

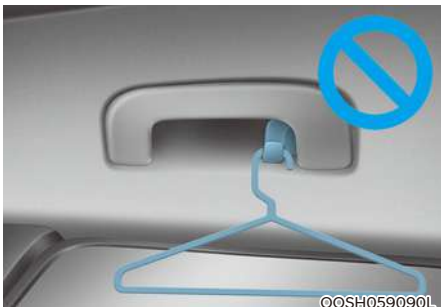

Ant drabužių pakabos nekabinkite jokių papildomų pakabų ar kietų daiktų, o tik drabužius. Be to, nedėkite sunkių, aštrių ar dūžtančių daiktų į pakabintų drabužių kišenes. Per eismo įvykį ar išsiskleidus saugos pagalvės užuolaidai, jie gali jus sužaloti ar apgadinti automobilį.

Grindų kilimėlio laikiklis (-iai)

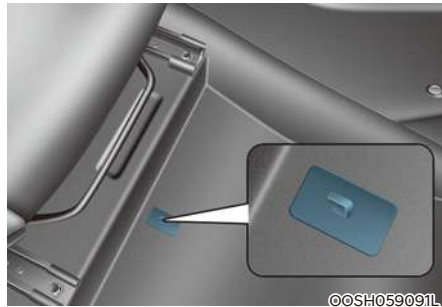

VISADA grindų kilimėlio laikikliais pritvirtinkite kilimėlius prie automobilio grindų. Priekinių kilimėlių laikikliai prilaiko grindų kilimėlius, kad jie neslystų į priekį.

ĮSPĖJIMAS

Neklokite papildomų kilimėlių arba dangos ant grindų kilimėlių. Jeigu ketinate pakloti guminius kilimėlius, pirmiausia išimkite medžiaginius kilimėlius. Naudokite tik tokius kilimėlius, kurie gali būti tinkamai pritvirtinti prie jų laikiklių.



ĮSPĖJIMAS

Tiesdami BET KOKIUS kilimėlius automobilyje, laikykitės šių nurodymų:

- Prieš tiesdami grindų kilimėlį priekyje ant grindų dangos pasirūpinkite, kad nuo dangos būtų nuplėšta apsauginė plėvelė. Antraip grindų kilimėlis gali laisvai judėti ant apsauginės plėvelės ir gali būti netyčia paspaustas stabdžių arba akceleratoriaus pedalas.
- Prieš važiuodami pasirūpinkite, kad kilimėliai būtų saugiai pritvirtinti prie jiems skirtų laikiklių.
- Nenaudokite TOKIŲ kilimėlių, kurių negalima tinkamai pritvirtinti prie jų laikiklių.
- Neklokite vieno kilimėlio ant kito (pavyzdžiui, guminio kilimėlio ant medžiaginio). Gali būti patiestas tik vienas kilimėlis.

SVARBU! Jūsų automobilyje vairuotojo pusėje yra grindų kilimėlio laikikliai, kad kilimėlis saugiai laikytųsi savo vietoje. HYUNDAI rekomenduoja tiesti tik jūsų automobiliui skirtus HYUNDAI grindų kilimėlius, kad niekas netrukdytų spaudant pedalus.

Bagažo tinklelis (laikiklis) (jeigu yra)



Kad bagažinėje esantys daiktai nejudėtų, galite prispausti juos tinkleliu, tvirtinamu prie keturių laikiklių bagažinėje.

Pasirūpinkite, kad bagažo tinklelis būtų patikimai pritvirtintas prie laikiklių bagažo skyriuje.

Jeigu reikia, bagažo tinklelį galite įsigyti iš įgaliotojo HYUNDAI atstovo.



ĮSPĖJIMAS

Nesusižalokite akių. **NEĮTEMPKITE** bagažo tinklelio pernelyg stipriai. Savo veidą ir kūną **VISADA** atitraukite saugiu atstumu nuo susitraukiančio bagažo tinklelio. **NENAUDOKITE** bagažo tinklelio, jei jo virvelės susitrynusios ar sutrūkusios.

Naudokite bagažo tinklelį tik lengviems daiktams bagažinėje tvirtinti.

Bagažo skyriaus uždangalas

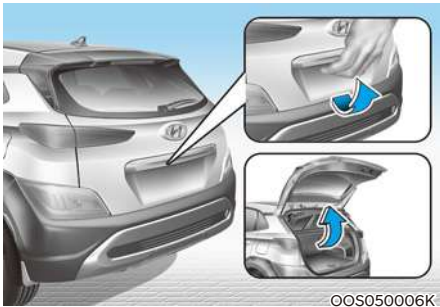

Bagažo skyriaus uždangalu paslėpsite šiame skyriuje laikomus daiktus.

Bagažo skyriaus uždangalas pasikelia atidarius pakeliamas galines duris.

Atkabinkite dirželį (1) nuo laikiklio, jei norite grąžinti uždangalą į pradinę padėtį. Jei norite išimti bagažo skyriaus uždangalą, pakelkite jį 50 laipsnių kampų ir ištraukite (2).

PASTABA

Kad nesugadintumėte ar nedeformuotumėte bagažo skyriaus uždangalo, nedėkite ant jo krovinių.

⚠ ĮSPĖJIMAS

- Nedėkite daiktų ant bagažo skyriaus uždangalo. Per eismo įvykį ar stabdant nukritę palaidi daiktai gali sužaloti automobilio keleivius.
- Niekada nevežkite bagažinėje žmonių. Jis skirtas tik bagažui vežti.
- Neišbalansuokite automobilio ir stenkitės sudėti bagažą kuo labiau į automobilio priekį.

Bagažo skyriaus dėklas (jeigu yra)

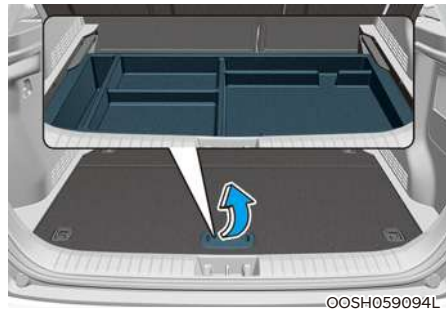

Čia galite laikyti pirmosios pagalbos rinkinį, trikampį atšvaitą (priekiniame dėkle), įrankius ir t. t., kad būtų lengvai pasiekiami.

- Paimkite už rankenos dangčio viršuje ir jį pakelkite.

IŠORĖS ĮRANGA

Išilginiai stogo laikikliai (jeigu yra)

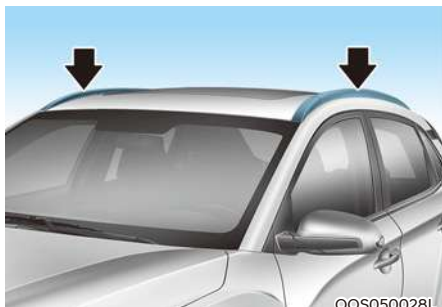

Jei jūsų automobilis turi išilginius stogo laikiklius, ant automobilio stogo galima sumontuoti skersinius.

Išilginių stogo laikiklių skersiniai yra papildoma įranga, kurią galima įsigyti iš vietinio HYUNDAI atstovo.

PASTABA

Jeigu automobilyje yra stoglangis, krovinį ant stogo dėkite taip, kad netrukdytų atidaryti ar pakelti stoglangio.

PASTABA

- Veždami krovinius ant išilginių stogo laikiklių, imkitės reikiamų atsargumo priemonių, kad nepažeistumėte automobilio stogo.
- Vežant ant išilginių stogo laikiklių didelius daiktus, jų matmenys neturi viršyti stogo ilgio ir pločio.

ĮSPĖJIMAS

- Toliau nurodytas didžiausias leidžiamas bagažo, kurį galima krauti ant išilginių stogo laikiklių, svoris. Paskirstykite krovinį ant išilginių stogo laikiklių kuo tolygiau ir gerai jį pritvirtinkite.

Sunkesnis nei nurodyta išilginių stogo laikiklių leistina vertė krovinys ar bagažas gali pakenkti jūsų automobiliui.

IŠILGINIAI STOGO LAIKIKLIAI	80 kg TOLYGLIAI PASKIRSTYTAS
-----------------------------------	---------------------------------

- Jei ant automobilio stogo vežamas krovinys, automobilio svorio centras bus aukščiau. Venkite staigių pagreitėjimų, stabdymų, aštrių posūkių, staigių manevrų ar didelio greičio, nes galite nesuvaldyti automobilio ar apsiversti per eismo įvykį.
- Veždami krovinį ant stogo, važiuokite lėčiau, atsargiau įveikite posūkius. Pravažiuojančių automobilių sukelti ar stipraus vėjo gūsiai gali sukurti oro srautą, keliantį aukštyn ant išilginių stogo laikiklių vežamus krovinis. Tai ypač pasitaiko vežant didelius, plokščius krovinis, tokius kaip medžio plokštės ar čiužiniai. Kroviniai gali nukristi ir apgadinti jūsų ar šalia važiuojančius automobilius.
- Kad išvengtumėte žalos arba nepamestumėte krovinio, prieš važiudami ir važiudami retkarčiais patikrinkite, ar krovinys yra saugiai pritvirtintas.

INFORMACIJOS IR PRAMOGŲ SISTEMA

PASTABA

- Jei jūsų automobilyje sumontuoti kito gamintojo didelio šviesos intensyvumo (HID) priekiniai žibintai, garso sistema ir elektroniniai prietaisai gali tinkamai neveikti.
- Saugokite, kad cheminės medžiagos, tokios kaip kvepalai, kosmetinis pienelis, kremas, rankų valiklis ar oro gaiviklis, nepatektų ant salono dalių, nes gali jas sugadinti arba palikti dėmes.

USB prievadas



Galite naudoti USB laidą garso įrenginiams prie automobilio USB prievado prijungti.

i Informacija

Jei į maitinimo lizdą įjungiamas nešiojamasis garso įrenginys, grojant gali būti trikdžių. Tokiu atveju naudokite nešiojamojo garso įrenginio maitinimo šaltinį.

Antena

Stogo antena



Stogo antena priima perduodamus duomenis. (Pavyzdžiui: AM / FM, DAB, GPS / GNSS)

PASTABA

- Prieš įvažiuodami į riboto aukščio vietas ar automobilių plovyklą, būtinai nuimkite anteną, atsukdami ją prieš laikrodžio rodyklę. Nenuėmę antenos, ją galite sugadinti.
- Vėl uždedamą anteną reikia gerai prisukti ir nustatyti į vertikalią padėtį, kad ji tinkamai priimtų radijo bangų signalus.

PASTABA

- Nevalykite užpakalinio lango stiklo valikliu arba pašalinėms nuosėdoms šalinti nenaudokite grandiklio, nes galite sugadinti antenos elementus.
- Venkite dengti metalinėmis dangomis, pvz., Ni, Cd ir pan. Jie gali pabloginti priimamus AM ir FM transliacijos signalus.

Audio sistemos valdymo mygtukai ant vairaračio (jeigu yra)

■ A tipas



OOS050022K

■ B tipas



OOS050023K

Jūsų patogumui sumontuoti vairaračio garso valdymo jungikliai.

PASTABA

Vienu metu nespauskite kelių nuotolinio valdymo mygtukų.

GARSUMAS (+ / -) (1)

- Norėdami padidinti garsumą, perjunkite GARSUMO perjungiklį aukštyn.
- Norėdami sumažinti garsumą, perjunkite GARSUMO perjungiklį žemyn.

PAIEŠKA / NUSTATYTA PARINKTIS (∧ / ∨) (2)

Paspausdus PAIEŠKOS / NUSTATYTOS PARINKTIES jungiklį aukštyn ar žemyn ir laikant nuspaustą ilgiau nei 0,8 sek., jis veiks šiais režimais:

RADIJO režimas

Veiks kaip AUTOMATINĖS PAIEŠKOS pasirinkimo mygtukas. Bus vykdoma radijo stočių paieška, kol jungiklį atleisite.

LAIKMENOS režimas

Veiks kaip prasukimo pirmyn ar atgal (FF/RW) mygtukas.

Paspausdus PAIEŠKOS / NUSTATYTOS PARINKTIES jungiklį aukštyn ar žemyn, jis veiks šiais režimais:

RADIJO režimas

Veiks kaip Į ATMINTĮ ĮRAŠYTOS STOTIES KEITIMO PIRMYN / ATGAL mygtukas.

LAIKMENOS režimas

Veiks kaip TAKELIŲ PIRMYN / ATGAL mygtukas.

REŽIMAS (○) (3)

Paspausdami REŽIMO mygtuką pasirinkite Radio (radijas), Disc (diskas) arba AUX (papildomas).

NUTILDYMAS (🔇) (4):

- Paspauskite NUTILDYMO mygtuką norėdami nutildyti garšą.
- Paspauskite NUTILDYMO mygtuką dar kartą norėdami vėl įjungti garšą.

i Informacija

Išsami informacija apie garso valdymo mygtukus pateikta tolesniuose šio skyriaus puslapiuose.

"Bluetooth®" belaidė technologija - laisvų rankų įranga

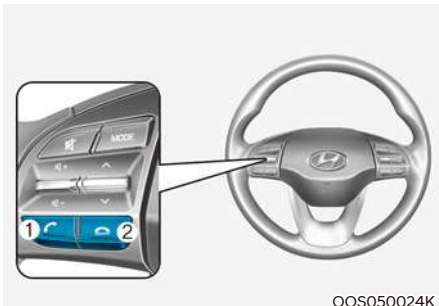

Telefoną galite naudoti belaidžiu ryšiu naudodami „Bluetooth® Wireless Technology“.

- (1) Skambinimo ir atsiliepimo mygtukas
- (2) Pokalbio baigimo mygtukas
- (3) Mikrofonas (RHD automobilis: dešinėje pusėje)

- Garsas: Išsamesnės informacijos žr. šios dalies skyriuje „Kelionės kompiuteris“.
- AVN: išsami informacija apie „Bluetooth®“ belaidę laisvų rankų technologiją nurodoma atskirai pateikiamame priede.

Balso atpažinimas

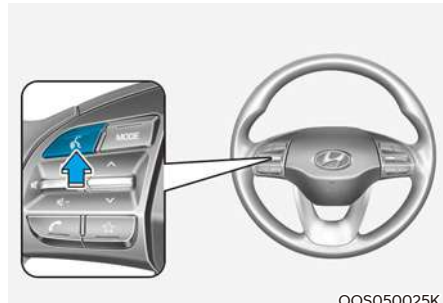

Balso atpažinimo funkciją galite valdyti per balso komandas.

Norėdami gauti išsamesnės informacijos, žiūrėkite atskirai pateiktą informacijos ir pramogų sistemos vadovą.

Garso / vaizdo / navigacijos sistema (AVN) (jeigu yra)

Išsami žvalgyimo sistemos informacija aprašyta atskirai pateiktame vadove.

Kaip veikia automobilio radijo imtuvas

FM bangų priėmimas

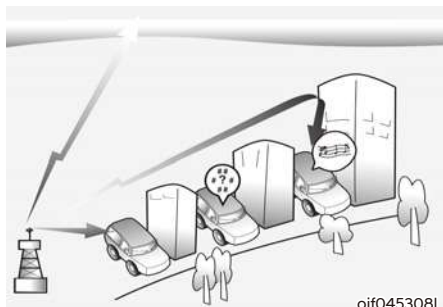

AM ir FM radijo signalai perduodami iš radijo siųstuvų, esančių įvairiose miesto vietose pastatytuose bokštuose. Juos pagauna jūsų automobilio radijo antena. Radijo imtuvas priima signalus ir siunčia į jūsų automobilio garsiakalbius.

Kai jūsų automobilį pasiekia stiprus radijo signalas, automobilio garso sistema užtikrina geriausią įmanomą garso atgaminimo kokybę. Vis dėlto kai kuriais atvejais iki jūsų automobilio ateinantis signalas gali būti nestiprus ir iškraipytas.

Taip gali būti dėl įvairių priežasčių, pvz., didelio nuotolio iki radijo stoties, kitų stočių radijo siųstuvų artumo arba dėl gretimų pastatų, tiltų ar kitų didelių kliūčių.

AM (MW, LW) bangų priėmimas

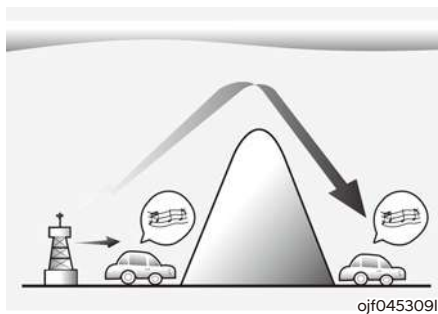

AM bangos sklinda toliau už FM bangas. Taip yra dėl to, kad AM radijo bangos perduodamos žemais dažniais. Šios ilgos žemų dažnių radijo bangos gali sklirti pagal žemės išlinkius, o ne tiesiai į atmosferą.

Be to, jos gali apeiti kliūtis, todėl signalas apima didesnę plotą.

FM radijo stotys

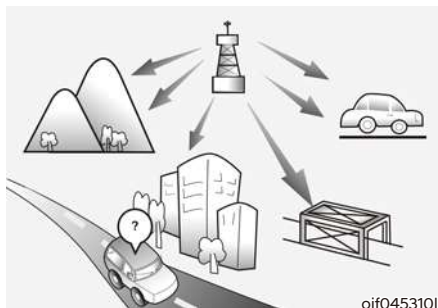

FM bangos perduodamos aukštais dažniais ir neišlinksta pagal žemės paviršių. Dėl to FM signalas pradeda silpnėti, nutolęs nedideliu atstumu nuo radijo stoties. FM signalams taip pat trukdo pastatai, kalnai ir kitos kliūtys. Dėl to kartais gali atrodyti, kad jūsų radijo imtuvas blogai veikia.

Toliau aprašytos įprastinės sąlygos, nesusijusios su radijo imtuvo gedimu.

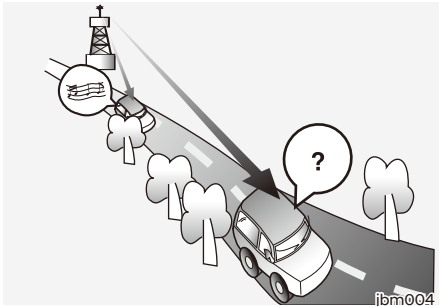

- Silpnėjantis garsas – automobiliui tolstant nuo radijo stoties, signalas silpnės ir garsas palaipsniui mažės. Tokiu atveju rekomenduojama pasirinkti kitą stipresnį signalą siunčiančią stotį.
- Garso trūkinėjimas ir trikdžiai – dėl silpnų FM signalų ar didelių kliūčių tarp siųstuvo ir jūsų radijo imtuvo gali atsirasti trikdžių arba garsas gali trūkinėti. Sumažinus aukštus dažnius, garso kokybė gali pagerėti.

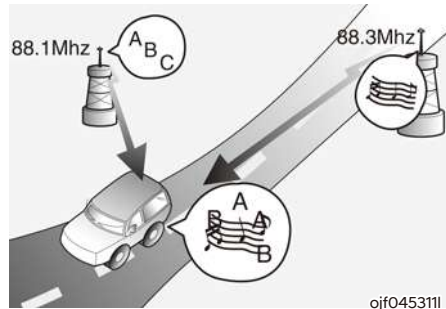

- Radijo stočių persidengimas – silpnėjant FM signalui, jūsų radijo imtuvas gali perimti kitos stoties stipresnį panašaus dažnio signalą. Taip yra dėl to, kad jūsų radijo imtuvas sukonstruotas priimti švariausią signalą. Tokiu atveju pasirinkite kitą radijo stotį, kurios signalas stipresnis.
- Tiesioginio ir atspindėto signalo fazių skirtumas – skirtingą kelią nuėję radijo signalai gali iškraipyti garsą arba jis gali trūkinėti. Tokius iškraipymus sukuria priimtas tiesioginis ir atspindėtas signalas iš tos pačios stoties arba panašių dažnių signalai iš dviejų stočių. Tokiu atveju pasirinkite kitą stotį, kol išvažiuosite iš tos zonos.

Mobiliojo telefono arba siųstuvo- imtuvo naudojimas

Kai automobilyje kalbama mobiliuoju telefonu, iš garso sistemos gali skliti triukšmas. Tai nėra garso sistemos gedimas. Tokiu atveju mobilųjį telefoną laikykite kuo toliau nuo automobilio garso sistemos.

PASTABA

Jei automobilyje naudojate kita ryšio sistema, tokia kaip mobilusis telefonas ar radijo siųstuvas, reikia dar vienos išorinės antenos. Jei mobilusis telefonas ar radijo imtuvas naudojamas tik su vidine antena, jis gali sukelti trikdžius automobilio elektros sistemoje ir pabloginti automobilio vairavimo saugumą.



ĮSPĖJIMAS

Vairuodami nekalbėkite mobiliuoju telefonu. Jei reikia pasinaudoti mobiliuoju telefonu, sustokite saugioje vietoje.

„iPod®“

„iPod®“ yra „Apple Inc.“ registruotasis prekės ženklas.

„Bluetooth®“ belaidė technologija

„Bluetooth®“ žodinis ženklas ir logotipai yra „Bluetooth® SIG, Inc.“ registruotieji prekių ženklai ir HYUNDAI juos naudoja pagal licenciją.

Kiti prekių ženklai ir prekių vardai priklauso jų atitinkamiems savininkams.

Bluetooth® belaidei technologijai naudoti reikalingas mobilusis telefonas su Bluetooth® belaide technologija.



GARSO SISTEMA (BE JUTIKLINIO EKRANO)

Sistemos apžvalga – valdymo skydelis

■ A tipas



■ B tipas



(Su „Bluetooth®“ belaidė technologija)

J9G4LK0000EE / J9G4LK0001EE

(1) **SEEK/TRACK (paieškos / keitimo) mygtukas**

- Pakeičia stotį / takelį / failą.
- Klausydamiesi radijo paspauskite ir laikykite norėdami atlikti stočių paiešką.
- Grodami mediją paspauskite ir palaikykite, jei norite atsukti atgal arba persukti pirmyn.

(2) **RADIO (radijo) mygtukas**

- Paspauskite norėdami įjungti radiją. Klausydamiesi radijo, paspauskite norėdami pakeisti radijo režimą.

(3) **MEDIA (laikmenos) mygtukas**

- Paspauskite norėdami paleisti turinį iš duomenų saugojimo įtaiso. Paspaudus dar kartą, keičiasi USB („iPod“) ir „Bluetooth“ garso įtaiso režimai.
- Jei turite kelių laikmenų atmintinę, pasirinkite laikmeną per laikmenos pasirinkimo langą.

(4) **TELEFONO mygtukas**

- Paspauskite norėdami pradėti telefono prijungimą per „Bluetooth“.
- Kai telefonas prijungiamas per „Bluetooth“, paspauskite norėdami paleisti „Bluetooth“ telefono meniu.

(5) **ĮJUNGIMO mygtukas / GARSUMO rankenėlė**

- Paspauskite norėdami įjungti arba išjungti sistemą.
- Sukite į kairę arba į dešinę norėdami reguliuoti sistemos garsumą.

(6) **Nustatymo į pradinę padėtį mygtukas**

- * Realios automobilio funkcijos gali skirtis nuo pavaizduotų paveikslėlyje.

■ A tipas



■ B tipas



(Su „Bluetooth“[®] belaide technologija)

J9G4LK0002EE / J9G4LK0003EE

(7) **PRESET (atmintyje išsaugotų radijo stočių) mygtukas**

- Klausydamiesi radijo, paspauskite norėdami pereiti į ankstesnį arba kitą atmintyje išsaugotų stočių sąrašo lapą.

(8) **SĄRANKOS mygtukas / LAIKRODŽIO mygtukas**

- Paspauskite norėdami paliesti sąrankos ekraną.
- Paspauskite ir laikykite norėdami paleisti laiko nustatymo ekraną.

(9) **MENU (meniu) mygtukas**

- Paspauskite norėdami grįžti į ankstesnį langą.

(10) **BACK (grįžimo) mygtukas**

- Paspauskite norėdami grįžti į ankstesnį langą.

(11) **DAŽNIO rankenėlė / FAILO rankenėlė / [VESTIES mygtukas**

- Klausydamiesi radijo, pasukite norėdami reguliuoti radijo dažnį.
- Klausydamiesi grotuvo, pasukite norėdami rasti įrašą / failą (ne „Bluetooth“ garso režimu).
- Paspauskite norėdami pasirinkti surastą takelį / failą.

(12) **Skaičių mygtukai (1–6)**

- Klausydamiesi radijo, paspauskite norėdami paleisti išsaugotą radijo stotį.
- Klausydamiesi radijo, paspauskite ir laikykite norėdami išsaugoti atmintyje dabar girdimą radijo stotį.
- Paspauskite mygtuką su atitinkamu skaičiumi.

* Realios automobilio funkcijos gali skirtis nuo pavaizduotų paveikslėlyje.

Sistemos apžvalga – nuotolinio valdymo klavišai ant vairo

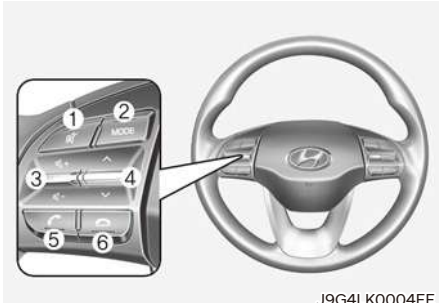

J9G4LK0004EE

(Modelis su „Bluetooth®“)

* Realios automobilio funkcijos gali skirtis nuo pavaizduotų paveikslėlyje.

(1) NUTILDYMO mygtukas

- Paspauskite norėdami nutildyti sistemą arba panaikinti sistemos nutildymą.
- Skambinimo metu paspauskite norėdami nutildyti mikrofoną arba panaikinti nutildymą.
- Klausydami grotuvo, paspauskite norėdami pristabdyti arba pratęsti įrašą (išskyrus „iPod“ režimą).

(2) REŽIMO mygtukas

- Paspauskite norėdami perjungti radijo režimą į laikmenų režimą ir atvirkščiai.

(3) Garso stiprumo svirtelė

- Stumkite aukštyn arba žemyn norėdami reguliuoti garsumą.

(4) Aukštyn / žemyn svirtelė

- Pakeičia stotį / takelį / failą.
- Klausydamiesi radijo, pastumkite norėdami paleisti ankstesnę / kitą išsaugotą radijo stotį.
- Klausydamiesi radijo, pastumkite ir laikykite norėdami ieškoti stočių.
- Klausydamiesi grotuvo, pastumkite ir laikykite norėdami atsukti įrašą atgal arba persukti pirmyn (ne „Bluetooth“ garso režimu).

(5) Skambinimo ir atsiliepimo mygtukas

- Paspauskite norėdami pradėti telefono prijungimą per „Bluetooth“.
- Kai telefonas prijungiamas per „Bluetooth“, eikite į „Bluetooth“ telefono ekraną. Paspauskite ir palaikykite nuspaudę norėdami skambinti paskutiniu rinktu numeriu. Paspauskite norėdami atsiliepti į skambutį.
- Paspaudę skambučio metu, pereisite iš aktyvaus į laukiantį skambutį ir atvirkščiai. Paspauskite ir laikykite norėdami perkelti skambutį iš telefono į garso sistemą ir atvirkščiai.

(6) Pokalbio baigimo mygtukas



ĮSPĖJIMAS – Apie vairavimą

- Nereguluokite sistemos vairuodami. Jei kas nors blaško vairuotojo dėmesį, jis negali tinkamai valdyti automobilio ir dėl to gali įvykti eismo įvykis, sunkiai ar mirtinai susižaloti žmonės. Vairuotojo pagrindinė atsakomybė – saugus ir teisėtas automobilio vairavimas. Vairuojant automobilį negalima naudotis rankoje laikomais prietaisais, įrenginiais ar automobilio sistemomis, kurios atitraukia vairuotojo dėmesį.

- Vairuodami nežiūrėkite visą laiką į ekraną. Nedėmesingai vairuodami galite sukelti eismo įvykį. Sustabdykite automobilį saugioje vietoje, jei norite naudotis funkcijomis, kurioms paleisti reikia atlikti daug veiksmų.
- Sustokite, jei norite kalbėti mobiliuoju telefonu. Jei kalbėsite mobiliuoju telefonu vairuodami, galite sukelti eismo įvykį. Jei reikia skambinti, naudokite laisvų rankų funkciją ir kalbėkite telefonu kiek galima trumpiau.
- Pritildykite garsą, kad girdėtumėte automobilių eismo garsus. Negirdint eismo garsų važiuojant gali įvykti eismo įvykis. Ilgai klausantis stipraus garso gali sutrikti klausa.



ĮSPĖJIMAS – Kaip elgtis su sistema

- Neardykite ir nekeiskite garso sistemos. Tokie veiksmai gali sukelti nelaimingą atsitikimą, gaisrą ar elektros smūgį.
- Saugokite, kad į sistemą nepatektų skysčiai ir pašalinės medžiagos. Skysčiai ir pašalinės medžiagos gali sukelti nuodingus garus, gaisrą arba sukelti sistemos triktį.
- Nenaudokite sistemos, jei įvyko jos triktis, pvz., jei nėra garso, neveikia ekranas. Naudojant sistemą, jei įvyko jos triktis, gali kilti gaisras, elektros smūgis arba sistema gali sugesti.
- Griaustinio ir žaibavimo metu nelieskite antenos, nes galite gauti žaibo sužadintą elektros smūgį.

i Informacija – Kaip naudotis sistema

- Sistemą naudokite, kai variklis dirba. Ilgai naudojant sistemą esant išjungtam varikliui gali išsikrauti akumuliatorius.
- Nediekite neapčiuotų gaminių. Neapčiuoti gaminiai gali būti sistemos klaidų priežastimi. Sistemos klaidoms dėl neapčiuotų gaminių diegimo netaikoma garantija.

i Informacija – Kaip elgtis su sistema

- Nespauskite sistemos elementų didele jėga. Stiprus ekrano spaudimas gali sugadinti LCD arba jutiklinį skydelį.
- Ekraną ir mygtukų skydelį valykite minkšta sausa šluoste išjungę variklį. Šiurkšti šluostė ir tirpikliai (alkoholis, benzinas, skiediklis ir kt.) gali subraižyti arba chemiškai pažeisti paviršius.
- Jei prie ventiliacijos angos grotelių kabinsite skystą oro gaiviklį, grotelės gali deformuotis pro jas einant šiltam orui.
- Jeigu norite pakeisti įrenginio montavimo vietą, kreipkitės į automobilio pardavėją ar techninės priežiūros centrą. Įrenginiui sumontuoti ar išardyti reikalingos techninės žinios ir patirtis.

PASTABA

- Jei sistema kelia problemų, kreipkitės į saloną, kuriame ją pirkote, arba į įgaliotąjį atstovą.
- Jeigu informacijos ir pramogų sistema patenka į elektromagnetinių bangų veikimo lauką, gali atsirasti trikdžių.

PASTABA

Gamintojas „HYUNDAI MOBIS Co., Ltd.“
203, Teheran-ro, Gangnam-gu, Seoul,
06141, Korea (Korėja) Tel. +82-31-260-
2707

Sistemos įjungimas ir išjungimas

Norėdami įjungti sistemą, užveskite variklį.

- Jei važiuodami nenorite naudotis sistema, galite ją išjungti, spausdami [POWER] mygtuką valdymo skydelyje. Norint vėl įjungti sistemą reikia dar kartą paspausti [POWER] mygtuką.

Išjungus variklį sistema automatiškai išsijungs po kurio laiko arba kai atidarysite vairuotojo duris.

- Priklausomai nuo automobilio modelio ir specifikacijų, sistema automatiškai išsijungs po kurio laiko arba iškart atidarius vairuotojo dureles.
- Vėl įjungus sistemą, ankstesnis režimas ir nuostatos išliks nepasikeitę.



ĮSPĖJIMAS

- Saugumo sumetimais kai kurios funkcijos gali būti išjungtos, kai automobilis važiuoja. Jos veikia tik automobiliui stovint. Jei norite tomis funkcijomis naudotis, sustabdykite automobilį saugioje vietoje.
- Nenaudokite sistemos, jei įvyko jos triktis, pvz., jei nėra garso, neveikia ekranas. Naudojant sistemą, jei įvyko jos triktis, gali kilti gaisras, elektros smūgis arba sistema gali sugesti.



Informacija

Sistemą galima įjungti, kai užvedimo raktu jungiklis yra padėtyje ACC arba ON. Ilgai naudojantis sistema, kai variklis yra išjungtas, gali išsikrauti akumuliatorius. Jei ketinate naudoti sistemą ilgesnį laiką, užveskite variklį.

Ekranų įjungimas ir išjungimas

Ekraną galima išjungti, jeigu nuo jo atsispindinti šviesa akina. Ekraną galima išjungti tik sistemai veikiant.

1. Valdymo skydelyje paspauskite [SAŪRANKOS / LAIKRODŽIO] mygtuką.
2. Valdymo skydelyje paspauskite [6], kad galėtumėte pasirinkti **Display Off** (išjungti ekraną).
 - Jei norite vėl įjungti ekraną, paspauskite bet kurį mygtuką valdymo skydelyje.

Pagrindinių funkcijų apžvalga

Pasirinkti elementą ir reguliuoti parinktis galima mygtukais su skaičiais ir [TUNE] rankenėle valdymo skydelyje.

Elemento pasirinkimas

Skaičiais pažymėti elementai

Paspauskite mygtuką su atitinkamu skaičiumi.

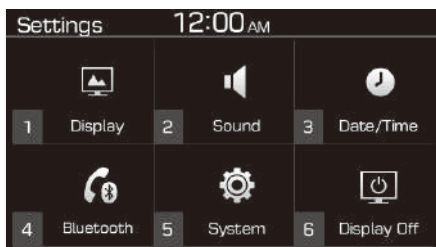

Parinkčių nustatymas

Sukite [TUNE] rankenėlę norėdami pasirinkti pageidaujamą vertę ir paspauskite rankenėlę norėdami išsaugoti pakeitimus.

Sukite [TUNE] rankenėlę į dešinę norėdami padidinti vertę, sukite [TUNE] rankenėlę į kairę norėdami sumažinti vertę.

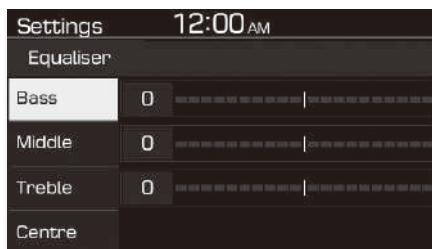

Skaičiais nepažymėti elementai

Sukite [DAŽNIO] rankenėlę, norėdami pasirinkti norimą elementą, tada paspauskite rankenėlę.

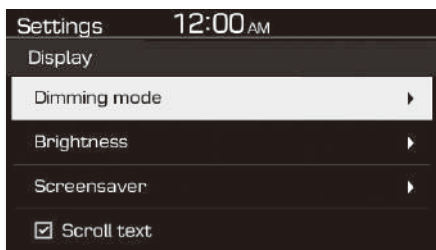

RADIJAS

Radijo imtuvo įjungimas

Valdymo skydelyje paspauskite [RADIO] (radijo) mygtuką.

FM/AM režimas



- (1) Dabartinis radijo režimas
- (2) Radijo stoties informacija
- (3) Išsaugotų stočių sąrašas

Valdymo skydelyje spauskite [MENU] (menu) mygtuką norėdami pasiekti meniu parinktis:

- **List (sąrašas):** rodo visas pasiekiamas radijo stotis.
- **Scan (perklausa):** sistema ieško stiprų signalą turinčių radijo stočių ir leidžia kiekvieną stotį apie penkias sekundes.
- **Sound Settings (garso nuostatos):** galima pakeisti sistemos garso nuostatas.

FM/AM režimas (su RDS)



- (1) Dabartinis radijo režimas
- (2) Radijo stoties informacija
- (3) Išsaugotų stočių sąrašas

Valdymo skydelyje spauskite [MENU] (menu) mygtuką norėdami pasiekti meniu parinktis:

- **List (sąrašas):** rodo visas pasiekiamas radijo stotis.
- **Traffic Announcement (TA) (eismo pranešimai)** (jeigu yra): įjungia arba išjungia eismo pranešimus. Skelbiami pranešimai ir programos priimami automatiškai.
- **Scan (perklausa):** sistema ieško stiprų signalą turinčių radijo stočių ir leidžia kiekvieną stotį apie penkias sekundes.
- **Sound Settings (garso nuostatos):** galima pakeisti sistemos garso nuostatas.

DAB/FM režimas (su DAB)

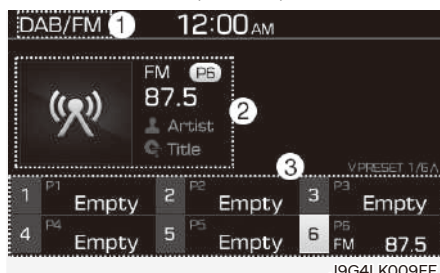

- (1) Dabartinis radijo režimas
- (2) Radijo stoties informacija
- (3) Išsaugotų stočių sąrašas

Valdymo skydelyje spauskite [**MENU**] (menu) mygtuką norėdami pasiekti meniu parinktis:

- **List (sąrašas):** rodo visas pasiekiamas radijo stotis.
- **Traffic Announcement (TA) (eismo pranešimai):** įjungia arba išjungia eismo pranešimus. Skelbiami pranešimai ir programos priimami automatiškai.
- **Region (regionas):** įjungiamas arba išjungiamas automatinis perjungimas tarp regioninių stočių.
- **Sound Settings (garso nuostatos):** galima pakeisti sistemos garso nuostatas.
- **Scan (perklausa):** sistema ieško stiprų signalą turinčių radijo stočių ir leidžia kiekvieną stotį apie penkias sekundes.
- **Manual tune FM (rankinė FM paieška):** radijo bangų dažnis nustatomas ranka.

Radijo imtuvo režimo keitimas

Kitas variantas – paspauskite [**RADIO**] (radijo) mygtuką valdymo skydelyje arba [**REŽIMO**] mygtuką ant vairo. Radijo režimai keisis su kiekvienu mygtuko paspaudimu.

Pasiekiamų radijo stočių perklausymas

Kelias sekundes galite klausytis kiekvienos radijo stoties tikrinami priėmimo signalo kokybę ir pasirinkti pageidaujama stotį.

1. Esant įjungtam radijo ekranui, valdymo skydelyje paspauskite [**MENU**] (menu) mygtuką.
2. Sukite [**DAŽNIO**] rankenėlę **Scan** (perklausa) norėdami pasirinkti komandą ir paspauskite rankenėlę.
 - Sistema ieško stiprų signalą turinčių radijo stočių ir leidžia kiekvieną stotį apie penkias sekundes.
3. Radę radijo stotį, kurios norite klausytis, spauskite [**TUNE**] rankenėlę.
 - Toliau klausysitės pasirinktos radijo stoties.

Radijo stočių paieška

Norėdami pasiekti ankstesnę arba kitą priimamą radijo stotį, paspauskite [**V SEEK/TRACK ▲**] (paieškos / keitimo) mygtuką valdymo skydelyje.

- Radijo dažnius greitai surasite paspaudę ir palaikę [**V SEEK/TRACK ▲**] (paieškos / keitimo) mygtuką. Paleidus mygtuką, automatiškai pasirenkama stiprų signalą turinti radijo stotis (jeigu yra).

Jei tiksliai žinote radijo stoties, kurios norite klausytis, bangų dažnį, sukite [**DAŽNIO**] rankenėlę valdymo skydelyje norėdami pakeisto dažnį.

Radijo stočių išsaugojimas

Galite išsaugoti savo mėgstamas radijo stotis ir jų klausytis, pasirinkę stotį iš išsaugotų stočių sąrašo.

Klausydami radijo stoties, paspauskite mygtuką su stočių išsaugojimo sąrašo laisvu numeriu radijo ekrane.

- Dabar klausoma radijo stotis bus įtraukta į sąrašą pasirinktu numeriu.

PASTABA

- Galima išsaugoti iki 36 radijo stočių.
- Jei sąrašas jau pilnas, galite pakeisti kurią nors išsaugotą radijo stotį dabar klausoma stotimi. Valdymo skydelyje paspauskite ir laikykite mygtuką su sąrašo numeriu.

Išsaugotų radijo stočių klausymas

1. Patvirtinkite radijo stoties, kurios norite klausyti, išsaugotą sąrašo numerį.
2. Valdymo skydelyje paspauskite mygtuką su sąrašo numeriu.
 - Kitas variantas – spauskite aukštyn / žemyn svirtelę ant vairo radijo stotčiai pakeisti.

GARSO ĮRAŠŲ LEISTUVAS

Garso įrašų leistuvo naudojimas

Galima leisti muzikos įrašus, įrašytus įvairiose duomenų laikmenose, tokiuose kaip USB atmintinės, išmanieji telefonai ir „iPod“.

1. Prijunkite įrenginį prie USB jungties automobilyje.
 - Įrašo leidimas gali prasidėti iš karto, priklausomai nuo prie sistemos prijungto įrenginio.
2. Valdymo skydelyje paspauskite [**MEDIA**] (laikmenos) mygtuką.
 - Jei prie sistemos prijungta daugiau duomenų saugojimo įrenginių, dar kartą spauskite [**MEDIA**] (laikmenos) mygtuką ir mygtuką su atitinkamu numeriu.

PASTABA

- Prijungus „Apple“ įrenginį, įrašai nepaleidžiami automatiškai. Norėdami paleisti garso įrašų leistuvą „iPod“ režimu, valdymo skydelyje paspauskite [**MEDIA**] (laikmenos) mygtuką.
- Be to, režimą galima pakeisti dar kartą paspaudžiant [**MODE**] (režimo) mygtuką ant vairo.
- Pasirūpinkite, kad išoriniai USB įrenginiai būtų prijungiami ir atjungiami esant išjungtam sistemos maitinimui.
- Priklausomai nuo automobilio modelio ir specifikacijų, mygtukai arba USB/AUX maitinimo lizdų išvaizda ir išdėstymas gali skirtis.
- Vienu metu nejunkite išmaniojo telefono arba MP3 įrenginio prie sistemos skirtingais prijungimo būdais, tokiais kaip USB lizdas ir „Bluetooth“. Dėl to gali girdėtis triukšmas arba įvyks sistemos triktis.

- Kai kartu yra įjungti prijungto įrenginio aukštų bei žemų tonų suvienodinimo funkcija ir sistemos tonų vienodintuvas, jų poveikis gali persidengti ir pabloginti arba iškraipyti garsą. Jeigu yra galimybė, išjunkite įrenginio tonų suvienodinimo funkciją.
- Prijungus „Apple“ įrenginį gali būti girdimas triukšmas. Jeigu tokie įrenginiai nenaudojami, atjunkite juos.
- Jeigu „Apple“ įrenginys maitinamas iš maitinimo lizdo, leidžiant išorinio įrenginio įrašus gali būti girdimas triukšmas. Tokiais atvejais prieš naudodami atjunkite maitinimą.

USB režimo naudojimas

Galima leisti nešiojamuosiuose įrenginiuose, pvz., USB atmintinėse ar MP3 grotuvuose, įrašytus muzikos įrašus. Prieš naudodami USB režimą patikrinkite USB atmintinės suderinamumą ir failų specifikacijas.

Prijunkite USB įrenginį prie USB jungties automobilyje.

- Įrašas paleidžiamas iš karto.
- Jeigu USB įrenginys jau prijungtas prie sistemos, paspauskite [**MEDIA**] (laikmenos) mygtuką ir paspauskite [1] mygtuką laikmenos pasirinkimo lange norėdami pasirinkti **USB**.

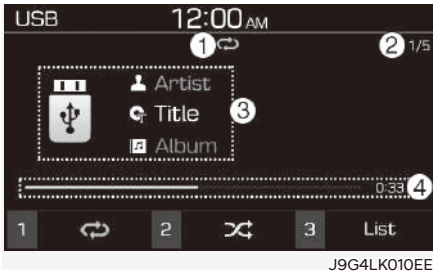

- (1) Pakartojimo režimas
- (2) Dabar leidžiamo failo numeris ir bendras failų skaičius
- (3) Dabar leidžiamo kūrinio informacija
- (4) Praėjęs ir likęs grojimo laikas

Valdymo skydelyje spauskite [**MENU**] (menu) mygtuką norėdami pasiekti menu parinktis:

- **Information (informacija):** rodoma dabar leidžiamo kūrinio informacija.
- **Sound Settings (garso nuostatos):** galima pakeisti sistemos garso nuostatas.

Sukimas atgal / į priekį

Valdymo skydelyje paspauskite ir palaikykite [**V SEEK/TRACK ▲**] (paieškos / keitimo) mygtuką.

- Be to, galite spausti ir laikyti paspaustą aukštyn / žemyn svirtelę ant vairo.

Klausomo kūrinio paleidimas iš naujo

Praėjus 2 sekundėms nuo kūrinio pradžios valdymo skydelyje paspauskite [**V SEEK/TRACK**] (paieškos / keitimo) mygtuką.

- Be to, galite spausti aukštyn / žemyn svirtelę ant vairo.

Ankstesnio arba kito kūrinio leidimas

Norėdami paleisti ankstesnį kūrinį, per pirmąsias 2 sekundes nuo dabar leidžiamo kūrinio pradžios valdymo skydelyje paspauskite [**V SEEK/TRACK**] (paieškos / keitimo) mygtuką. Norėdami leisti kitą kūrinį, valdymo skydelyje paspauskite [**SEEK/TRACK ▲**] (paieškos / keitimo) mygtuką.

- Norėdami paleisti ankstesnį kūrinį, jeigu nuo dabar leidžiamo kūrinio pradžios praėjo daugiau negu 2 sekundės, valdymo skydelyje dukart paspauskite [**V SEEK/TRACK**] (paieškos / keitimo) mygtuką.
- Be to, galite spausti aukštyn / žemyn svirtelę ant vairo.

PASTABA

- **Valdymo skydelyje sukite [FILE] (failo) rankenėlę norėdami surasti pageidaujama kūrinį, o suradę per penkias sekundes paspauskite rankenėlę, norėdami jį paleisti.**
- **Nepaspaudus rankenėlės per penkias sekundes, paieška nutraukiama, o ekrane rodoma informacija apie dabar leidžiamą kūrinį.**

Kartojimas

Valdymo skydelyje paspauskite [**1**] mygtuką. Kiekvieną kartą paspaudus mygtuką keičiasi kūrinio kartojimo režimas. Ekrane rodoma atitinkamo režimo piktograma.

Leidimas atsitiktine tvarka

Valdymo skydelyje paspauskite [**2**] mygtuką. Kiekvieną kartą paspaudus mygtuką leidimo atsitiktine tvarka režimas suaktyvinamas arba išjungiamas. Kai suaktyvinamas leidimo atsitiktine tvarka režimas, ekrane rodoma atitinkamo režimo piktograma.

Muzikos failų paieška sąrašė

1. Valdymo skydelyje paspauskite [3] mygtuką norėdami pasirinkti **List** (sąrašas).
2. Sukite [DAŽNIO] rankenėlę norėdami pasirinkti norimą kategoriją ir failą, tada paspauskite rankenėlę norėdami paleisti muzikos įrašą.

i Informacija

- Prieš prijungdami USB įrenginį prie sistemos, užveskite automobilio variklį. Užvesdami variklį su prie sistemos prijungtu USB įrenginiu, USB įrenginį galite sugadinti.
- Saugokitės statinės elektros iškvos prijungdami ir atjungdami USB įrenginį. Statinė elektros iškrova gali sukelti sistemos triktį.
- Saugokite, kad kūnas ar daiktai nepaliestų USB prievado. Tai gali būti nelaimingo atsitikimo arba sistemos trikties priežastimi.
- Dažnai neįjunkite ir neišjunkite USB jungties. Tai gali būti įrenginio klaidos arba sistemos trikties priežastimi.
- Nenaudokite USB įrenginio kitais tikslais, o tik muzikos įrašams leisti. Įkrovimo ar šildymo USB priedai gali blogai veikti ar įvykti sistemos triktis.

PASTABA

- Nejunkite USB atmintinės su ilginamuoju laidu. Junkite ją tiesiai į USB lizdą. Sistema gali neatpažinti įrenginio, prijungto per USB šakotuvą ar ilginamąjį laidą.
- Iki galo įkiškite USB jungtį į USB lizdą. Gerai jo neįkišus gali kilti ryšio klaida.
- Atjungus USB atmintinę gali būti girdimas triukšmas.
- Sistema atkuria tik tinkamu standartu koduotus failus.
- Sistema gali neatpažinti šių USB įrenginių arba jie tinkamai neveiks:
 - Užkoduotų MP3 grotuvų
 - USB įrenginių, kurie neatpažįstami kaip išimami diskai
- Sistema gali neatpažinti netinkamos būklės USB įrenginių.
- Kai kurie USB įrenginiai gali būti nesuderinami su automobilio sistema.
- Įrenginio atpažinimas gali užtrukti, priklausomai nuo išorinio USB įrenginio tipo, talpos ar failų formato.
- Nepalaikomas vaizdų rodymas ir vaizdo failų leidimas.

„iPod“ režimo naudojimas

Galima klausytis „Apple“ gaminiuose, tokiuose kaip „iPod“ ar „iPhone“, įrašytos muzikos.

1. Prijunkite „Apple“ įrenginį prie automobilio USB lizdo, naudodami „Apple“ įrenginio laidą.
 - Prijungtas įrenginys bus įkraunamas. Muzikos įrašai nepaleidžiami automatiškai.
2. Valdymo skydelyje paspauskite [MEDIA] (laikmenos) mygtuką.
 - Jei prie sistemos prijungti keli įrenginiai, paspauskite [MEDIA] (laikmenos) mygtuką ir paspauskite [1] mygtuką laikmenų pasirinkimo lange norėdami pasirinkti **iPod** režimą.

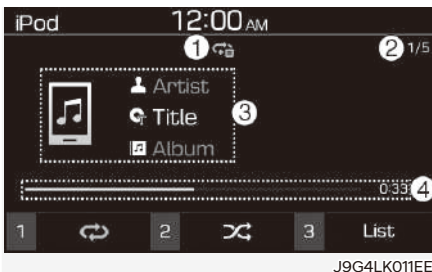

- (1) Pakartojimo režimas
- (2) Dabar leidžiamo failo numeris ir bendras failų skaičius
- (3) Dabar leidžiamo kūrinio informacija
- (4) Praėjęs ir likęs grojimo laikas

Valdymo skydelyje spauskite [MENU] (meniu) mygtuką norėdami pasiekti meniu parinktis:

- **Information (informacija):** rodoma dabar leidžiamo kūrinio informacija.
- **Sound Settings (garso nuostatos):** galima pakeisti sistemos garso nuostatas.

Sukimas atgal / į priekį

Valdymo skydelyje paspauskite ir palaikykite [v SEEK/TRACK ▲] (paieškos / keitimo) mygtuką.

- Be to, galite spausti ir laikyti paspaustą aukštyn / žemyn svirtelę ant vairo.

Klausomo kūrinio paleidimas iš naujo

Praėjus 2 sekundėms nuo kūrinio pradžios valdymo skydelyje paspauskite [v SEEK/TRACK] (paieškos / keitimo) mygtuką.

- Be to, galite spausti aukštyn / žemyn svirtelę ant vairo.

Ankstesnio arba kito kūrinio leidimas

Norėdami paleisti ankstesnį kūrinį, per pirmąsias 2 sekundes nuo dabar leidžiamo kūrinio pradžios valdymo skydelyje paspauskite [v SEEK/TRACK] (paieškos / keitimo) mygtuką. Norėdami leisti kitą kūrinį, valdymo skydelyje paspauskite [SEEK/TRACK ▲] (paieškos / keitimo) mygtuką.

- Norėdami paleisti ankstesnį kūrinį, jeigu nuo dabar leidžiamo kūrinio pradžios praėjo daugiau negu 2 sekundės, valdymo skydelyje dukart paspauskite [v SEEK/TRACK] (paieškos / keitimo) mygtuką.
- Be to, galite spausti aukštyn / žemyn svirtelę ant vairo.

PASTABA

- Valdymo skydelyje sukite [FILE] (failo) rankenėlę norėdami surasti pageidaujimą kūrinį, o suradę per penkias sekundes paspauskite rankenėlę, norėdami jį paleisti.
- Nepaspaudus rankenėlės per penkias sekundes, paieška nutraukiama, o ekrane rodoma informacija apie dabar leidžiamą kūrinį.

Kartojimas

Valdymo skydelyje paspauskite [1] mygtuką. Kiekvieną kartą paspaudus mygtuką keičiasi kūrinio kartojimo režimas. Ekrane rodoma atitinkamo režimo piktograma.

Leidimas atsitiktine tvarka

Valdymo skydelyje paspauskite [2] mygtuką. Kiekvieną kartą paspaudus mygtuką leidimo atsitiktine tvarka režimas suaktyvinamas arba išjungiamas. Kai suaktyvinamas leidimo atsitiktine tvarka režimas, ekrane rodoma atitinkamo režimo piktograma.

Muzikos failų paieška sąrašė

1. Valdymo skydelyje paspauskite [3] mygtuką norėdami pasirinkti **List** (sąrašas).
2. Sukite [DAŽNIO] rankenėlę norėdami pasirinkti norimą kategoriją ir failą, tada paspauskite rankenėlę norėdami paleisti muzikos įrašą.



Informacija

- **Prieš prijungdami įrenginius prie sistemos, užveskite automobilio variklį. Jeigu užvesite variklį su prijungtu įrenginiu, įrenginį galite sugadinti.**
- **Dažnai neįjunkite ir neišjunkite USB jungties. Tai gali būti įrenginio klaidos arba sistemos trikties priežastimi.**

Pastabos dėl „Apple“ gaminių prijungimo

- Prieš jungdami įrenginį prie sistemos, patikrinkite, ar atnaujintos įrenginio iOS ir mikroprogramos. Neatnaujinti įrenginiai gali būti sistemos klaidos priežastimi.
- Jei išsikrovęs įrenginio akumuliatorius, sistema gali jo neatpažinti. Patikrinkite akumuliatoriaus įkrovą ir, jei reikia, įkraukite įrenginį prieš jungdami jį prie sistemos.
- Naudokite „Apple“ aprobuotą laidą. Prijungus įrenginį neaprobuotu laidu, gali girdėtis triukšmas arba atsirasti trikdžiai leidžiant failus.
- Naudokite trumpesnę nei 1 m laidą, tokį, koks buvo pateiktas kartu su „Apple“ įrenginiu. Sistema gali neatpažinti „Apple“ įrenginio, prijungto su ilgesniu laidu.
- Iki galo įkiškite USB jungtį į USB lizdą. Gerai jo neįkišus gali kilti ryšio klaida.
- Jei prie sistemos prijungsite grojantį įrenginį, prijungę galite girdėti labai aukšto tono garsą. Prijunkite įrenginį sustabdę arba pristabdę kūrinį.
- Jeigu įrenginį jungiate duomenų atsiuntimo arba sinchronizavimo su „iTunes“ metu, gali įvykti klaida. Įrenginį junkite pabaigę siusti duomenis arba sinchronizuoti.
- Jei prie sistemos jungiate „iPod nano“ (išskyrus šeštos kartos) arba „iPod classic“, įrenginio ekrane bus rodomas prekių ženklų logotipas. Jei prie sistemos jungiate „iPhone“ arba „iPod touch“, logotipas nebus rodomas.

Pastabos dėl įrašų leidimo iš „Apple“ gaminių

- Priklausomai nuo modelio, sistema gali neatpažinti jūsų įrenginio dėl nepalaikomų ryšio protokolų.
- Muzikos įrašų rodymo ir leidimo per sistemą tvarka gali skirtis nuo jų įrašymo įrenginyje tvarkos.
- Sistemos ekrane rodoma informacija gali skirtis nuo įrenginyje rodomos informacijos, priklausomai nuo naudojamų muzikos įrašų leidimo programų.
- „iPhone“ gali susikirsti srautinio garso siuntimo funkcija ir „iPod“ režimo valdymas. Klaidos atveju ištraukite ir vėl įkiškite USB laidą.
- Jei klausotės įrašų iš „iPhone“ arba „iPod touch“, neatlikite valdymo veiksmų įrenginyje, kai jis yra prijungtas prie sistemos. Gali įvykti klaida.
- Jei klausantis muzikos per „iPhone“ jums paskambins, grojimas bus sustabdytas, kol kalbėsite telefonu. Jei baigus pokalbį muzika nepradės vėl groti, patikrinkite, ar neįsijungusi pauzė.
- Neįrašykite to paties kūrinio į kelis aplankus. Ta pati daina išsaugota skirtinguose aplankuose gali sukelti paieškos ir leidimo klaidą.
- Jei naudojate medijos valdymo funkciją, pavyzdžiui, sustabdymą ar kartojimą dar nesibaigus kūriniui, ekrane rodoma informacija gali nesutapti su tuo metu leidžiamo kūrinio informacija. Tai nėra sistemos klaida. Paleiskite iš naujo „iPod“ režimą sistemoje arba sustabdykite ir vėl paleiskite kūrinį per įrenginį.
- Dėl kai kurių jūsų „Apple“ įrenginio ypatybių garso sistema gali praleisti ar nekokybiškai atkurti įrašytus duomenis.
- Jeigu įvyko „Apple“ įrenginio triktis dėl įrenginio defekto, iš naujo paleiskite „Apple“ įrenginį ir bandykite dar kartą. (Daugiau informacijos ieškokite savo „Apple“ įrenginio naudojimo vadove.)

„BLUETOOTH“

„Bluetooth“ įrenginių prijungimas

„Bluetooth“ yra trumpu nuotoliu veikianti belaidžio ryšio technologija. Per „Bluetooth“ galima be laido prijungti šalimai esančius mobiliuosius įrenginius ir siųsti bei gauti duomenis tarp sujungtų įrenginių. Taip efektyviai naudojami jūsų įrenginiai.

Kad galėtumėte naudoti „Bluetooth“, pirmiausia šią sistemą palaikantį įrenginį, pvz., mobilųjį telefoną arba MP3 grotuvą, turite prijungti prie sistemos. Patikrinkite, ar norimas prijungti įrenginys palaiko „Bluetooth“.



ĮSPĖJIMAS

Prieš jungdami „Bluetooth“ įrenginius pastatykite automobilį saugioje vietoje. Nedėmesingas vairavimas gali būti eismo įvykio priežastimi; gali būti sunkiai ar net mirtinai susižaloti žmonės.

PASTABA

- Automobilio sistemoje galite naudoti „Bluetooth“ laisvų rankų ir garso funkcijas. Prijunkite mobilųjį įrenginį, kuris palaiko abi funkcijas.
- Kai kurie „Bluetooth“ įrenginiai gali sukelti garso sistemos triktį arba generuoti trikdžius. Tokiu atveju įrenginį pabandykite perkelti į kitą vietą.
- Kai kurių „Bluetooth“ įrenginių ar mobiliųjų telefonų ne visos funkcijos gali būti palaikomos.
- Jei sistema nestabiliai veikia dėl ryšio tarp automobilio ir „Bluetooth“ įrenginio klaidos, pašalinkite susietus „Bluetooth“ įrenginius ir vėl juos prijunkite.

- Jei „Bluetooth“ ryšys trūkinėja, bandykite dar kartą, atlikdami tokius veiksmus:

1. Išjunkite „Bluetooth“ funkciją įrenginyje ir vėl ją įjunkite. Tada vėl prijunkite įrenginį.
2. Išjunkite ir įjunkite įrenginį. Vėl jį prijunkite.
3. Išimkite iš įrenginio akumuliatorių ir vėl įdėkite. Įjunkite įrenginį ir jį prijunkite dar kartą.
4. Panaikinkite „Bluetooth“ susiejimą sistemoje ir įrenginyje, vėl įveskite ir sujunkite įrenginius.

Įrenginių susiejimas su automobilio sistema

Norėdami sujungti per „Bluetooth“ pirmiausia susiekite savo įrenginį su sistema, kad jis būtų įtrauktas į sistemos „Bluetooth“ įrenginių sąrašą. Galima susieti iki penkių įrenginių.

1. Valdymo skydelyje paspauskite [SĄRANKOS / LAIKRODŽIO] mygtuką ir tada pasirinkite „Bluetooth“ ► **Connections** (prijungti įrenginiai).
 - Jei savo įrenginius siejate su sistema pirmą kartą, taip pat galite paspausti [PHONE] mygtuką valdymo skydelyje arba skambinimo ir atsiliepimo mygtuką ant vairo.
2. „Bluetooth“ įrenginyje, kurį norite prijungti, aktyvuokite „Bluetooth“ funkciją, suraskite jūsų automobilio sistemą ir ją pasirinkite.
 - Pažymėkite varnele sistemos „Bluetooth“ pavadinimą, rodomą naujame iššokusiame registracijos lange sistemos ekrane.

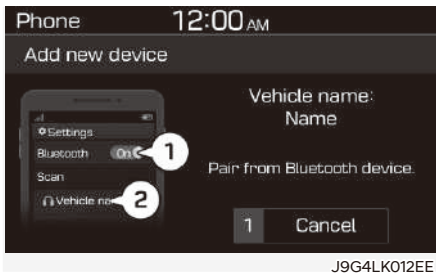

3. Įveskite arba patvirtinkite slaptažodį ryšiui patvirtinti.
 - Jei „Bluetooth“ įrenginio ekrane rodomas slaptažodžio įvedimo langas, įveskite slaptažodį „0000“, kuris rodomas sistemos ekrane.
 - Jei „Bluetooth“ įrenginio ekrane rodomas šešiaženklis slaptažodis, patikrinkite, ar „Bluetooth“ įrenginio ekrane rodomas „Bluetooth“ įrenginio slaptažodis sutampa su sistemos ekrane rodomu slaptažodžiu, ir įrenginyje patvirtinkite prisijungimą prie sistemos.
4. Pasirinkite, ar norite prie savo sistemos prijungti „Bluetooth“ įrenginį pirmiau nei kitus įrenginius.
 - Jei suteiksite prioritetą „Bluetooth“ įrenginiui, įjungus sistemą jis bus prijungtas prie sistemos automatiškai.

PASTABA

- Šiame vadove parodytas ekrano vaizdas yra tik pavyzdys. Patikrinkite, ar sistemos ekrane rodomas teisingas automobilio pavadinimas ir „Bluetooth“ įrenginio pavadinimas.
- Numatytasis slaptažodis yra „0000“.
- Kai suvesite slaptažodį, praeis šiek tiek laiko, kol sistema prisijungs prie įrenginio. Įrenginiui prisijungus, ekrano viršuje atsiranda „Bluetooth“ būsenos piktograma.
- Leidimo prisijungti nuostatas galima keisti mobiliojo telefono „Bluetooth“ nuostatų meniu. Išsamesnės informacijos žr. savo mobiliojo telefono naudojimo vadove.
- Norėdami užregistruoti naują įrenginį pakartokite 1–4 veiksmus.
- Kai įrenginys prijungtas prie sistemos per „Bluetooth“, negalima susieti kito įrenginio.
- Jei naudojate automatinio prijungimo per „Bluetooth“ funkciją, kalbant telefonu šalia automobilio su įjungtu varikliu, skambutis gali būti perjungtas į automobilio laisvų rankų sistemą. Jei nenorite, kad sistema automatiškai susijungtų su įrenginiu, išjunkite „Bluetooth“ savo įrenginyje.
- Kai įrenginys prijungtas prie sistemos per „Bluetooth“, jo akumulatorius gali greičiau išsikrauti.

Susieto įrenginio prijungimas

Jei nenorite naudotis įrenginiu su „Bluetooth“ per automobilio sistemą, sujunkite susietą įrenginį su sistema. Jūsų sistema vienu metu gali prisijungti tik prie vieno įrenginio.

1. Valdymo skydelyje paspauskite [SAŖANKOS / LAIKRODŽIO] mygtuką ir tada pasirinkite „Bluetooth“ ► **Connections** (prijungti įrenginiai).
 - Jei nėra prijungto įrenginio, valdymo skydelyje paspauskite [PHONE] (telefono) mygtuką arba skambinimo ir atsiliepimo mygtuką ant vairo.
2. Sukite [DAŽNIO] rankenėlę pageidaujama įrenginiui prijungti ir tada paspauskite rankenėlę.
 - Jei prie jūsų automobilio sistemos jau prijungtas kitas įrenginys, atjunkite jį. Pasirinkite prijungtą įrenginį, kurį norite atjungti.
3. Sukite [DAŽNIO] rankenėlę **Connect** (prijungti) komandai pasirinkti ir paspauskite rankenėlę.

PASTABA

- Jei ryšys nutrūksta dėl to, kad įrenginys yra už ryšio zonos ribų arba įvyksta įrenginio klaida, ryšys bus atkurtas automatiškai, kai įrenginys vėl atsiras ryšio zonoje arba bus pašalinta klaida.
- „Bluetooth“ ryšio nebus, jei įrenginio „Bluetooth“ funkcija išjungta. Nepamirškite įjungti įrenginio „Bluetooth“ funkcijos.
- Ryšiui su įrenginiu užmezgti reikės šiek tiek laiko, priklausomai nuo nustatyto automatinio ryšio prioriteto.

Įrenginio atjungimas

Jei nebe norite naudotis įrenginiu per „Bluetooth“ arba prijungti kitą įrenginį, atjunkite dabar prijungtą įrenginį.

1. Valdymo skydelyje paspauskite [SAŖANKOS / LAIKRODŽIO] mygtuką ir tada pasirinkite „Bluetooth“ ► **Connections** (prijungti įrenginiai).
2. Sukite [DAŽNIO] rankenėlę norėdami pasirinkti pageidaujamą atjungti įrenginį ir tada paspauskite rankenėlę.
3. Sukite [DAŽNIO] rankenėlę **Disconnect** (atjungti) komandai pasirinkti ir tada paspauskite rankenėlę.

Susietų įrenginių pašalinimas

Jei nebe norite, kad įrenginys su „Bluetooth“ būtų susietas, arba norite prijungti kitą įrenginį, kai įrenginio su „Bluetooth“ sąrašas jau pilnas, pašalinkite susietus įrenginius.

1. Valdymo skydelyje paspauskite [SAŖANKOS / LAIKRODŽIO] mygtuką ir tada pasirinkite „Bluetooth“ ► **Connections** (prijungti įrenginiai).
2. Sukite [DAŽNIO] rankenėlę, norėdami pasirinkti pageidaujamą šalinti įrenginį ir tada paspauskite rankenėlę.
3. Sukite [DAŽNIO] rankenėlę **Delete** (šalinti) komandai pasirinkti ir tada paspauskite rankenėlę.

PASTABA

- Pašalinus susietą įrenginį, taip pat pašalinami garso sistemoje išsaugotas skambučių žurnalas ir asmeninė adresinė.
- Jeigu vėl norite naudoti pašalintą įrenginį, turite iš naujo jį susieti.

Naudojimasis „Bluetooth“ garso įrenginiu

Per savo automobilio garsiakalbius galite klausytis garso įrašų iš prijungto „Bluetooth“ garso įrenginio.

Valdymo skydelyje paspauskite [**MEDIA**] (laikmenos) mygtuką.

- Jei prie sistemos prijungta daugiau įrašų laikmenų, spauskite [**MEDIA**] (laikmenos) mygtuką ir spauskite [2] mygtuką įrašų pasirinkimo lange norėdami pasirinkti **BT Audio** (BT garso) režimą.

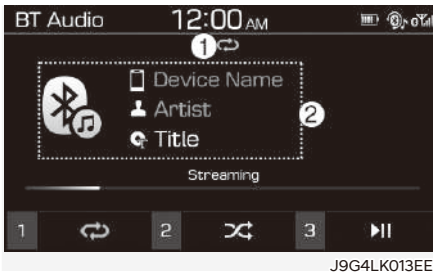

(1) Pakartojimo režimas

(2) Dabar leidžiama kūrinių informacija

Valdymo skydelyje spauskite [**MENU**] (menu) mygtuką norėdami pasiekti menu parinktį:

- **Connections (jungtys):** konfigūruojamas „Bluetooth“ ryšys.
- **Sound Settings (garso nuostatos):** galima pakeisti sistemos garso nuostatas.

Sustabdyti / tęsti grojimą

Valdymo skydelyje paspauskite [3] mygtuką, kad pristabdytumėte grojimą. Vėl paspauskite [3] mygtuką norėdami tęsti grojimą.

Kartojimas

Valdymo skydelyje paspauskite [1] mygtuką. Kiekvieną kartą paspaudus mygtuką keičiasi kūrinių kartojimo režimas. Ekrane rodoma atitinkamo režimo piktograma.

Leidimas atsitiktine tvarka

Valdymo skydelyje paspauskite [2] mygtuką. Kiekvieną kartą paspaudus mygtuką leidimo atsitiktine tvarka režimas suaktyvinamas arba išjungiamas. Kai suaktyvinamas leidimo atsitiktine tvarka režimas, ekrane rodoma atitinkamo režimo piktograma.

PASTABA

- Sistema gali nepalaikyti ankstesnio arba kito kūrinių leidimo funkcijos su kai kuriais „Bluetooth“ įrenginiais ar mobiliaisiais telefonais.
- Sistema gali nepalaikyti srautinio garso siuntimo funkcijos iš kai kurių grotuvų.
- Kai kurių „Bluetooth“ įrenginių ar mobiliųjų telefonų ne visos funkcijos gali būti palaikomos.
- Jei „Bluetooth“ įrenginys arba mobilusis telefonas prie automobilio garso sistemos vienu metu prijungtas per USB ir „Bluetooth“, „Bluetooth“ režimas bus išjungtas, o muzika bus leidžiama USB arba „iPod“ režimais. Jei norite klausytis muzikos, perduodamos srautiniu būdu per „Bluetooth“, ištraukite USB įrenginį.
- Jei muzikos klausoma iš telefono per „Bluetooth“, atsiliepiant arba skambinant muzika išsijungs.

- Kai muzikos klausoma iš „Bluetooth“ garso įrenginio, kalbant telefonu gali atsirasti garso trikdžių.
- Jei klausydami muzikos naudojantės „Bluetooth“ telefonu, muzikos leidimas gali nebūti automatiškai tęsiamas baigus pokalbį, priklausomai nuo prijungto mobiliojo telefono.
- Jei klausydami muzikos naudojantės „Bluetooth“ telefonu, muzikos leidimas gali nebūti automatiškai tęsiamas baigus pokalbį, priklausomai nuo prijungto mobiliojo telefono.
- Kai kuriuose mobiliuosiuose telefonuose gali atsirasti garso trikdžių, kai „Bluetooth“ garso režimu ieškoma takelių pirmyn / atgal.
- „Bluetooth“ garso režimu nepalaikoma kūrinių grojaraščio funkcija.
- „Bluetooth“ garso režimu nepalaikoma kūrinių grojaraščio funkcija.
- Atjungus „Bluetooth“ įrenginio ryšį, „Bluetooth“ garso režimas bus išjungtas.

Naudojimasis „Bluetooth“ telefonu

„Bluetooth“ telefonu galima kalbėtis nenaudojant rankų. Skambinimo informaciją galima stebėti sistemos ekrane ir saugiai bei patogiai kalbėti telefonu per automobilio mikrofoną ir garsiakalbius.



ĮSPĖJIMAS

- **Prieš jungdami „Bluetooth“ įrenginius pastatykite automobilį saugioje vietoje. Nedėmesingas vairavimas gali būti eismo įvykio priežastimi; gali būti sunkiai ar net mirtinai susižaloti žmonės.**
- **Niekada nerinkite numerio ir nekalbėkite telefonu vairuodami. Mobilusis telefonas gali blaškyti jūsų dėmesį, bus sunku stebėti eismo sąlygas ir susilpnės gebėjimas įveikti netikėtas situacijas, dėl kurių gali įvykti eismo įvykis. Jei reikia skambinti, naudokite laisvų rankų funkciją ir kalbėkite telefonu kiek galima trumpiau.**

PASTABA

- Telefono ekrano nematysite, jei mobilusis telefonas nėra prijungtas. Prijunkite mobilųjį telefoną prie sistemos, kad galėtumėte naudotis „Bluetooth“ telefono funkcija.
- „Bluetooth“ laisvų rankų funkcija gali neveikti, kai išvažiuojate iš mobiliųjų telefonų signalo priėmimo zonos, pvz., esate tunelyje, požeminiame garaže, kalnuotoje vietovėje.
- Šiomis sąlygomis pokalbio kokybė gali būti blogesnė:
 - Silpnas mobiliojo telefono ryšio signalas
 - Automobilio salone triukšmas
 - Mobilusis telefonas yra greta metalinio daikto, pvz., gėrimų skardinės
- „Bluetooth“ laisvų rankų įrangos skambinimo garsas ir kokybė gali skirtis, priklausomai nuo mobiliojo telefono modelio.

Skambinimas

Jeigu jūs mobilusis telefonas prijungtas prie sistemos, galite skambinti pasirinkę vardą iš skambučių žurnalo arba adresatų sąrašo.

1. Valdymo skydelyje paspauskite [PHONE] (telefono) mygtuką.
 - Kitas variantas – paspauskite skambinimo ir atsiliepimo mygtuką ant vairo.
2. Jei susieta daugiau mobiliųjų įrenginių, iš susietų įrenginių sąrašo pasirinkite mobilųjį telefoną.

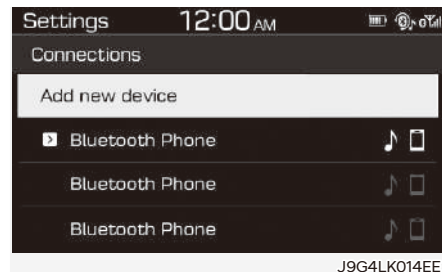

3. Pasirinkite telefono numerį.
 - Norėdami pasirinkti numerį iš populiariausių numerių sąrašo eikite į **Favourites** (parankiniai).
 - Norėdami pasirinkti numerį iš skambučių žurnalo, eikite į **Call history** (skambučių žurnalas).
 - Norėdami pasirinkti numerį iš adresatų sąrašo, atsisiųsto iš prijungto mobiliojo telefono, eikite į **Contacts** (adresatai).
4. Valdymo skydelyje paspauskite [2] mygtuką norėdami pasirinkti **End** (baigti).
 - Kitas variantas – paspauskite skambinimo pabaigos mygtuką ant vairo.

Parankinių numerių sąrašo naudojimas

1. Telefono ekrane paspauskite [1] mygtuką norėdami pasirinkti sąrašą **Favourites** (parankiniai).
2. Sukite [TUNE] rankenėlę norėdami pasirinkti norimą kontaktą ir tada paspauskite rankenėlę norėdami skambinti.

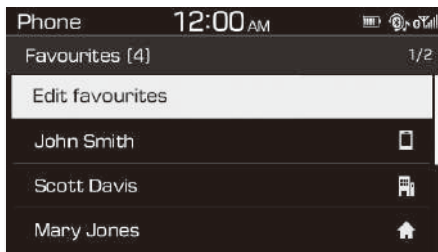

J9G4LK015EE

Valdymo skydelyje spauskite [MENU] (menu) mygtuką norėdami pasiekti meniu parinktį:

- **Delete (šalinti):** pašalina parankinius numerius.

PASTABA

- Kiekviename įrenginyje galima užregistruoti iki 20 parankinių numerių.
- Norėdami užregistruoti parankinius numerius, pirmiausia atsisiųskite adresatus į sistemą.
- Mobiliajame telefone išsaugotas parankinių numerių sąrašas nėra atsiunčiamas į sistemą.
- Jei adresato informacija redaguojama mobiliajame telefone, parankinių numerių sąrašas sistemoje automatiškai neredaguojamas. Pašalinkite ir vėl pridėkite adresatą į parankinių numerių sąrašą.
- Kai prijungiate naują telefoną, nustatytas kito telefono parankinių numerių sąrašas nebus rodomas, tačiau jis liks sistemoje tol, kol pašalinsite ankstesnį telefoną iš įrenginių sąrašo.

Skambučių žurnalo naudojimas

1. Telefono ekrane paspauskite [2] mygtuką norėdami pasirinkti **Call history** (skambučių žurnalą).
2. Sukite [TUNE] rankenėlę norėdami pasirinkti norimą įvestį ir tada paspauskite rankenėlę norėdami skambinti.

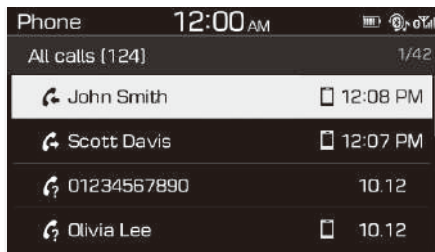

J9G4LK016EE

Valdymo skydelyje spauskite [MENU] (menu) mygtuką norėdami pasiekti meniu parinktį:

- **All calls (visi skambučiai):** rodomi visi skambučiai.
- **Missed calls (praleisti skambučiai):** rodomi tik praleisti skambučiai.
- **Dialled calls (rinkti numeriai):** rodomi tik rinkti numeriai.
- **Received calls (gauti skambučiai):** rodomi tik atsiliepti skambučiai.
- **Download (atsisiųsti):** atsisiųsti skambučių žurnalą.

PASTABA

- Ne visi mobilieji telefonai palaiko atsisiuntimo funkciją.
- Skambučių žurnalą galima matyti tik jeigu mobilusis telefonas prijungtas prie sistemos.
- Skambučiai, kurių numeris nerodomas, skambučių žurnale neišsaugomi.
- Viename skambučių žurnale išsaugoma iki 50 įrašų.
- Skambučio trukmė ir laikas sistemos ekrane nerodomi.
- Norint atsisiųsti skambučių žurnalą iš mobiliojo telefono reikia suteikti leidimą. Kai norite atsisiųsti duomenis, reikia suteikti leidimą atsisiųsti mobiliajame telefone. Jei duomenų atsisiųsti nepavyksta, patikrinkite mobiliojo telefono ekraną, ar jame nėra pranešimų dėl telefono leidimų nuostatų.
- Atsisiuntus skambučių žurnalą visi seni duomenys bus pašalinti.

Adresatų sąrašo naudojimas

1. Telefono ekrane paspauskite [3] mygtuką sąrašui **Contacts** (adresatai) pasirinkti.
2. Sukite [DAŽNIO] rankenėlę norėdami pasirinkti norimą skaičių ir raidžių grupę ir tada paspauskite rankenėlę.
3. Sukite [TUNE] rankenėlę norėdami pasirinkti norimą kontaktą ir tada paspauskite rankenėlę norėdami skambinti.

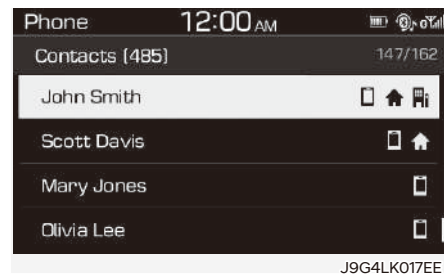

Valdymo skydelyje spauskite [MENU] (menu) mygtuką norėdami pasiekti menu parinktį:

- **Download (atsisiųsti):** atsisiųsti adresatus iš mobiliojo telefono.

PASTABA

- Adresatus galima atsisiųsti tik iš tuo metu prijungto „Bluetooth“ telefono.
- Adresatai rodomi tik tada, kai prijungtas „Bluetooth“ telefonas.
- Iš „Bluetooth“ telefono galima atsisiųsti tik adresatus, kurių informacija yra palaikomu formatu. Adresatai iš kai kurių programų nebus įtraukti.
- Galima atsisiųsti iki 2000 adresatų.

- Ne visi mobilieji telefonai palaiko atsisiuntimo funkciją.
- Kai kurie atsisiųsti adresatai gali prapulti dėl sistemos specifikacijų.
- Atsisiunčiami adresatai, išsaugoti telefone ir SIM kortelėje. Iš kai kurių telefonų SIM kortelių adresatų atsisiųsti negalima.
- Specialieji ženklai ir skaičiai adresatų pavadinime ne visada teisingai rodomi.
- Adresatams iš mobiliojo telefono atsisiųsti reikia suteikti leidimą. Kai norite atsisiųsti duomenis, reikia suteikti leidimą atsisiųsti mobiliajame telefone. Jei duomenų atsisiųsti nepavyksta, patikrinkite mobiliojo telefono ekraną, ar jame nėra pranešimų dėl telefono leidimų nuostatų.
- Atsisiuntimo laikas priklauso nuo telefono tipo ir būklės.
- Atsisiuntus adresatų sąrašą, visi seni duomenys bus pašalinti.
- Sistemoje negalima adresatų taisyti ar šalinti.
- Kai prijungiate naują telefoną, iš kito telefono įkeltas adresatų sąrašas nebus rodomas, tačiau jis liks sistemoje tol, kol nepašalinsite ankstesnio telefono iš įrenginių sąrašo.

Atsiliepimas į skambučius

Kai jums skambina, sistemos ekrane atsirado pranešimo apie įeinantį skambutį langas.

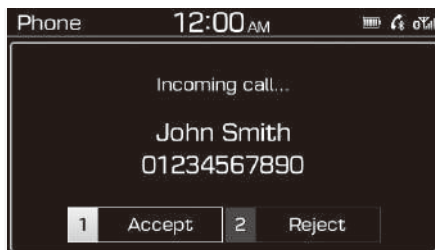

J9G4LK018EE

Valdymo skydelyje paspauskite [1] mygtuką norėdami pasirinkti **Accept** (atsiliepti).

- Kitas variantas – paspauskite skambinimo ir atsiliepimo mygtuką ant vairo.

Valdymo skydelyje paspauskite [2] mygtuką norėdami pasirinkti **Reject** (atmesti).

- Kitas variantas – paspauskite skambinimo pabaigos mygtuką ant vairo.

PASTABA

- Kai kurių telefonų skambučio atmetimo funkcija nepalaikoma.
- Kai jūsų mobilusis telefonas prijungtas prie sistemos, skambučio garsas gali skambėti per automobilio garsiakalbius net jums išlipus iš automobilio, jeigu telefonas yra ryšio zonoje. Ryšiui nutraukti atjunkite telefoną nuo sistemos arba išjunkite „Bluetooth“ funkciją telefone.

Parinkčių naudojimas skambinant

Skambučio metu matysite tokį skambučio ekraną. Spauskite mygtuką norimai funkcijai atlikti.



Norėdami perjungti skambutį į mobilųjį telefoną spauskite [1] mygtuką ir pasirinkite **Private** (privatus).

- Kitas variantas – paspauskite ir laikykite paspaustą skambinimo ir atsiliepimo mygtuką ant vairo.

Valdymo skydelyje paspauskite [2] mygtuką norėdami pasirinkti **End** (baigti).

- Kitas variantas – paspauskite skambinimo pabaigos mygtuką ant vairo.

Valdymo skydelyje spauskite [**MENU**] (menu) mygtuką norėdami pasiekti menu parinktį:

- **Microphone Volume (išėinančio garso stiprumas)**: nustatykite mikrofono garso stiprumą arba išjunkite mikrofoną, kad pašnekovas negirdėtų jūsų.

PASTABA

- Jei skambinančio asmens informacija išsaugota jūsų adresatų sąrašė, bus rodomas jo vardas ir telefono numeris. Jei skambinančio asmens informacija nėra išsaugota jūsų adresatų sąrašė, bus rodomas tik telefono numeris.
- Skambučio naudojant „Bluetooth“ ryšį metu negalima persijungti į kitą ekraną, pvz., garso sistemos ar nuostatų ekraną.
- Skambinimo kokybė priklauso nuo telefono tipo. Kai kuriuose telefonuose kita pokalbio šalis gali blogiau girdėti jūsų balsą.
- Skambinant kai kuriais telefonais nerodomas telefono numeris.
- Kai kurių telefonų skambučio perjungimo funkcija nepalaikoma.

SAŖANKA

Ekranas

Galima keisti sistemos ekrano nuostatas.

Valdymo skydelyje paspauskite [SAŖANKOS / LAIKRODŽIO] ► [1] mygtukus, kad galėtumėte pasirinkti **Display** (ekranas).

- **Dimming mode (Mode) (pritemdymo režimas):** nustatykite, kad ekrano šviesumas būtų reguliuojamas automatiškai pagal žibintų naudojimą arba kad nuolat būtų šviesus arba tamsus.
- **Brightness (šviesumas):** reguliuokite šviesumą dienos arba nakties metu pagal jūsų pasirinktas parinkties **Dimming mode** (pritemdymo režimas) nuostatas.
- **Screensaver (ekrano užsklanda):** pasirinkite ekrano užsklandos variantą, kuris bus rodomas išjungus sistemą.
- **Scroll text (teksto slinkimas):** nustatykite teksto slinkimą, kai tekstas per ilgas, kad matytųsi visas ekrane.

PASTABA

Teksto slinkimo funkcija (jeigu yra) galima tik šiose situacijose:

- Kai rodomas pagrindinis langas USB / „iPod“ / „Bluetooth“ garso ir radijo / DAB režimuose
- Kai rodomas sąrašo langas USB / „iPod“ / „Bluetooth“ garso / radijo / DAB ir telefono režimuose

Garsas („Sound“)

Galima keisti garso nuostatas, tokias kaip vieta, kurioje garsas koncentruojamas, ir kiekvieno diapazono garso išvesties lygį.

Valdymo skydelyje paspauskite [SAŖANKOS / LAIKRODŽIO] ► [2] mygtukus, kad galėtumėte pasirinkti **Sound** (garsas).

- **Position (padėtis):** pasirinkite vietą, kur automobilyje bus sukcentruotas garsas. Pasirinkite **Fade** (priekiniai ir galiniai garsiakalbiai) arba **Balance** (šoniniai garsiakalbiai), sukite [DAŽNIO] rankenėlę norėdami pasirinkti norimą padėtį ir tada paspauskite rankenėlę. Jei norite, kad garsas būtų automobilio viduryje, pasirinkite **Centre (centras)**.
- **Equaliser (vienodintuvas):** nustatykite kiekvieno garso tono garsumo lygį.
- **Speed dependent volume control (garso stiprumo reguliavimas pagal automobilio greitį):** nustatykite, kad garso stiprumas būtų automatiškai reguliuojamas pagal automobilio greitį.
- **Rear parking sensors prioritised (prioritetas įspėjimui iš galinių statymo jutiklių):** nustatykite, kad galinių statymo jutiklių garsas būtų stipresnis už kitus garsus.

PASTABA

- Variantai gali skirtis, priklausomai nuo automobilio modelio ar specifikacijų.
- Variantai gali skirtis, priklausomai nuo jūsų automobilio garso sistemos ar garsiakalbių specifikacijų.

Data ir laikas

Galima pakeisti ekrane rodomą datą ir laiką.

Valdymo skydelyje paspauskite [SAŖANKOS / LAIKRODŽIO] ► [3] mygtukus norėdami pasirinkti meniu elementą **Date/Time** (data ir laikas).

- **Set date (datos nustatymas):** nustatykite ekrane rodomą datą.
- **Set time (laiko nustatymas):** nustatykite ekrane rodomą laiką.
- **Time format (laiko formatai):** pasirinkite 12 valandų arba 24 valandų laiko formatą.

„Bluetooth“

Galima keisti „Bluetooth“ ryšio nuostatas.

Valdymo skydelyje paspauskite [SAŖANKOS / LAIKRODŽIO] ► [4] mygtukus norėdami pasirinkti meniu elementą „Bluetooth“.

- **Connections (jungtys):** susiekite naujus „Bluetooth“ įrenginius su savo sistema arba prijunkite ar atjunkite susietą įrenginį. Be to, galima pašalinti susietus įrenginius.
- **Auto connection priority (automatinio prijungimo prioritetasis):** pasirinkite susietą įrenginį, kuris bus automatiškai prijungtas prie sistemos ją įjungus.
- **Update contacts (adresatų sąrašo parsisiuntimas):** atsisiųskite adresatų sąrašą iš prijungto mobiliojo telefono.
- **Bluetooth voice guidance („Bluetooth“ nurodymai balsu):** įjunkite arba išjunkite nurodymus balsu dėl „Bluetooth“ įrenginių susiejimo, prijungimo ir klaidų.

PASTABA

- **Jeigu neprijungtas joks „Bluetooth“ įrenginys, meniu „Update contacts“ (adresatų sąrašo atnaujinimo) meniu nebus rodomas.**
- **Jei sistemoje pasirinkta slovakų arba vengrų kalba, nurodymai balsu dėl „Bluetooth“ neveiks.**

Sistema

Galima pakeisti ekrano kalbą arba paleisti sistemos nuostatas.

Valdymo skydelyje paspauskite [SAŖANKOS / LAIKRODŽIO] ► [5] mygtukus norėdami pasirinkti meniu elementą **System** (sistema).

- **Language (kalba):** pakeiskite ekrano kalbą.
- **Default (numatytieji parametrai):** atkurkite numatytuosius sistemos parametrus. Visi sistemoje išsaugoti naudotojo duomenys taip pat bus pašalinti.

VISOS EUROPOS PAGALBOS IŠKVIETOS SISTEMA "ECALL" (JEIGU YRA)

Visos Europos pagalbos iškvietos sistema "eCall" yra automatinė pagalbos iškvietos paslauga, teikiama eismo įvykio ar kito eismo įvykio keliuose atveju.

SOS

Vairuotojas arba keleivis gali rankiniu būdu paskambinti pagalbos tarnybai, naudodamiesi vienkartinio išsiuntimo paslauga, paspausdami SOS mygtuką ir paskambindami būtinoms pagalbos tarnyboms.

- Sustabdomas garsas ir ekrane rodoma SOS.

PASTABA

- Išsamesnės informacijos žr. vadovo skirsnyje „Avarinės situacijos“.
- Priklausomai nuo regiono, priežiūra gali nebūti teikiama.
- Atsižvelgiant į regioną arba transporto priemonės modelį, mygtuko pavadinimas gali skirtis.

SISTEMOS BŪSENOS PIKTOGRAMOS

Ekrano viršuje atsirandančios piktogramos rodo dabartinę sistemos būseną.

Susipažinkite su būsenos piktogramomis ir jų reikšmėmis, kai atliekate kokius nors veiksmus ar funkcijas.

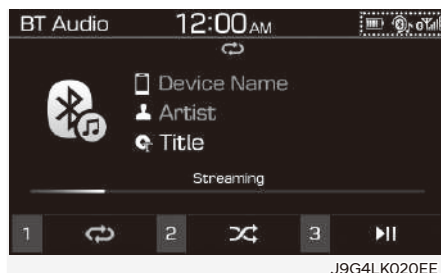

Nutildymas

Piktograma	Aprašymas
	Nutildytas garsas

„Bluetooth“

Piktograma	Aprašymas
	Prijungto „Bluetooth“ įrenginio akumuliatoriaus įkrovos lygis
	„Bluetooth“ ryšiu prijungtas mobilusis telefonas
	„Bluetooth“ ryšiu prijungtas garso įrenginys
	„Bluetooth“ ryšiu prijungtas mobilusis telefonas ir garso įrenginys
	Vyksta pokalbis telefonu „Bluetooth“ ryšiu
	Išjungtas mikrofonas per pokalbį telefonu „Bluetooth“ ryšiu
	Atsisiunčiamas skambučių žurnalas iš „Bluetooth“ ryšiu prie sistemos prijungto mobiliojo telefono
	Atsisiunčiamas adresatų sąrašas iš „Bluetooth“ ryšiu prie sistemos prijungto mobiliojo telefono

Signalo stiprumas

Piktograma	Aprašymas
	„Bluetooth“ ryšiu prijungto mobiliojo telefono signalo stiprumas

PASTABA

- Sistemos ekrane rodomas akumuliatoriaus įkrovos lygis gali skirtis nuo prijungto įrenginio ekrane rodomo akumuliatoriaus įkrovos lygio.
- Sistemos ekrane rodomas signalo stiprumas gali skirtis nuo prijungto įrenginio ekrane rodomo signalo stiprumo.
- Priklausomai nuo automobilio modelių ir specifikacijų ekrane gali nebūti rodomos kai kurios būsenos piktogramos.

INFORMACIJOS IR PRAMOGŲ SISTEMOS SPECIFIKACIJOS

USB

Palaikomi garso formatai

- Garso failų formatai
 - „WAVEform“ garso formatas
 - MPEG1/2/2.5 Audio Layer3
 - „Windows Media Audio“ Ver 7.X/8.X
- Duomenų perdavimo sparta
 - MPEG1 (Layer3):
32 / 40 / 48 / 56 / 64 / 80 / 96 / 112 / 128 / 160 / 192 / 224 / 256 / 320 kbps
 - MPEG2 (Layer3):
8 / 16 / 24 / 32 / 40 / 48 / 56 / 64 / 80 / 96 / 112 / 128 / 144 / 160 kbps
 - MPEG2.5 (Layer3):
8 / 16 / 24 / 32 / 40 / 48 / 56 / 64 / 80 / 96 / 112 / 128 / 144 / 160 kbps
 - WMA (plataus diapazono):
48 / 64 / 80 / 96 / 128 / 160 / 192 kbps
- Bitų imtyje
 - WAV (PCM(Stereo)): 24 bitai
 - WAV (IMA ADPCM): 4 bitai
 - WAV (MS ADPCM): 4 bitai
- Moduliacijos gylis
 - MPEG1: 44100 / 48000 / 32000 Hz
 - MPEG2: 22050 / 24000 / 16000 Hz
 - MPEG2.5: 11025 / 12000 / 8000 Hz
 - WMA: 32000 / 44100 / 48000 Hz
 - WAV: 44100 / 48000 Hz
- Didžiausias katalogo sluoksnių skaičius: nėra apribojimų
- Ilgiausias katalogo pavadinimas (pagal „Unicode“): 31 anglų arba korėjiečių kalbų rašmuo
- Galimi rašmenys katalogo / failo pavadinime (pagal „Unicode“): 2604 korėjiečių kalbos rašmenys, 94 raidiniai ir skaitiniai rašmenys, 4888 bendrinės kinų kalbos rašmenys, 986 specialūs rašmenys
- Didžiausias aplankų skaičius: 2000
- Didžiausias failų skaičius: 6000

PASTABA

- **Garso sistema gali neatpažinti arba nepaleisti nepalaikomo formato failų arba tinkamai nerodyti jų informacijos, pvz., failo pavadinimo.**
- **Sistema atpažįsta tik failus su .mp3 / .wma / .wav plėtimu. Jei failo formatas nepalaikomas, pakeiskite failo formatą naudodami naujausią kodavimo programą.**
- **Sistema nepalaiko DRM („Digital Rights Management“) kodavimo sistema apsaugotų failų.**
- **MP3 / WMA formato suspaustų failų ir WAV failų garso kokybė gali skirtis, nes ji priklauso nuo bitų spartos. (Didesnės bitų spartos muzikos failų garso atkūrimo kokybė yra geresnė.)**
- **Sistema gali tinkamai nerodyti japonų arba supaprastintosios kinų kalbos rašmenimis užrašytų katalogų ar failų pavadinimų.**

Palaikomos USB laikmenos

- Baitai / sektorai: 64 arba mažiau
- Formato sistema: FAT12/16/32 (rekomenduojama)
- Didžiausia įrenginio talpa: 32 GB

PASTABA

- **Garantuojamas tik USB atmintinių su metaliniu korpusu ir kištukine jungtimi veikimas.**
 - Sistema gali neatpažinti USB atmintinių su plastikine jungtimi.
 - Sistema gali neatpažinti USB atminties kortelės formos duomenų laikmenų, tokių kaip CF arba SD kortelės.
- Sistema gali neatpažinti USB standžiųjų diskų įrenginių.
- Jei naudojama didelės talpos USB duomenų laikmena, padalyta į kelis loginius diskus, bus atpažįstami tik pirmajame diske esantys failai.
- Jei USB atmintinėje įrašyta taikomoji programa, atitinkami medijos failai nebus leidžiami.
- Geresniam suderinamumui naudokite USB 2.0 įrenginius.

„Bluetooth“

- „Bluetooth“ 2 galimumo klasė: nuo -6 iki 4 dBm
- Bangų stiprumas: maks. 3 mW
- Dažnių diapazonas: nuo 2400 iki 2483,5 MHz
- „Bluetooth“ sujungimo RAM programos versija: 1

PREKIŲ ŽENKLAI

Kiti prekių ženklai ir prekių vardai priklauso jų atitinkamiems savininkams.

- „Bluetooth“ žodinis ženklas ir logotipai yra „Bluetooth® SIG, Inc.“ registruotieji prekių ženklai ir HYUNDAI juos naudoja pagal licenciją. 
- „Apple“, „iPad“, „iPad mini“, „iPhone“, „iPod“, „iPod classic“, „iPod nano“, „iPod touch“ ir „iTunes“ yra „Apple Inc.“ registruotieji prekių ženklai.

ATITIKTIES DEKLARACIJA CE

EU Declaration of Conformity ⁽¹⁾		HYUNDAI MOBIS	
Product details ⁽²⁾			
Product ⁽³⁾	Car Audio System		
Model ⁽⁴⁾	ACB119EE, ACB109UG, ACB109EE, ACB109EG		
We hereby declare, that the product above is in compliance with the essential requirements of the Directive 2014/53/EU by application of ⁽⁵⁾			
Applied Standards ⁽⁶⁾			
Article ⁽⁷⁾ 3.2 Radio ⁽⁸⁾	EN 300 328 V2.2.2, EN 303 345-1 V1.1.1, EN 303 345-2 V1.1.1, Draft EN 303 345-3 V1.1.0		
Article ⁽⁷⁾ 3.1b EMC ⁽⁸⁾	EN 301 489-1 V2.2.3, Draft EN 301 489-17 V3.2.2 EN 55032:2015, EN 55035:2017		
Article ⁽⁷⁾ 3.1a Safety ⁽⁹⁾ , Health ⁽¹⁰⁾	EN 60065:2014/A11:2017, EN 62311:2008		
Manufacturer ⁽¹¹⁾		Representative in the EU ⁽¹²⁾	
HYUNDAI MOBIS Co., Ltd.		MOBIS Parts Europe N.V.	
203, Teheran-ro, Gangnam-gu,		Wilhelm-Fay-Strabe 51,	
Seoul, 06141, Korea		Frankfurt Main, 65936, Germany	
Tel: +82-31-260-2707		Tel: +49-69-85096-5011	
Notified Body ⁽¹³⁾		Signed By ⁽¹⁴⁾ July 14, 2020	
TUV SUD DANMARK ApS		This declaration of conformity is issued under the sole responsibility of the manufacturer. ⁽¹⁵⁾	
Strandvejen 125			
2900 Hellerup, Denmark			
Notified Body Identification ⁽¹⁶⁾	2443		
Reference ⁽¹⁷⁾	DK-RED001707 ID1	Seunghoon Choe Representative Hyundai MOBIS Co., Ltd.	
Additional information ⁽¹⁸⁾			
HW : 1.0			
SW : OS_REV_EUR.001			

NCC

根據NCC低功率電波輻射性電機管理辦法 規定:

第十二條

經型式認證合格之低功率射頻電機，非經許可，公司、商號或使用者均不得擅自變更頻率、加大功率或變更原設計之特性及功能。

第十四條

低功率射頻電機之使用不得影響飛航安全及干擾合法通信；經發現有干擾現象時，應立即停用，並改善至無干擾時方得繼續使用。前項合法通信，指依電信法規定作業之無線電通信。低功率射頻電機須忍受合法通信或工業、科學及醫療用電波輻射性電機設備之干擾。

Pagal NCC mažos galios radijo dažnio prietaisų techninius reikalavimus:

12 straipsnis

Be leidimo jokia įmonė, firma ar naudotojas negali keisti sertifikuotos mažos galios dažnio elektrinės įrangos originalios konstrukcijos dažnio, didinti jos galios, keisti jos charakteristikų ir funkcijų.

14 straipsnis

Mažos galios dažnio elektrinės įrangos naudojimas neturi trikdyti navigacijos saugos ir teisėto ryšio; jeigu aptinkami trikdžiai, paslauga bus sustabdyta, kol sistema bus patobulinta ir nebebus trikdžių.

BSMI

設備名稱：汽車音響 Equipment name		· 型號 (型式) : ACB10J9EG Type designation (Type)				
單元 Unit	限用物質及其化學符號 Restricted substances and its chemical symbols					
	鉛Lead (Pb)	汞Mercury (Hg)	鎘Cadmium (Cd)	六價鉻 Hexavalent chromium (Cr ⁶⁺)	多溴聯苯 Polybrominated biphenyls (PBB)	多溴二苯醚 Polybrominated diphenyl ethers (PBDE)
外殼	○	○	○	○	○	○
顯示板	○	○	○	○	○	○
電路板	○	○	○	○	○	○
配件(螺絲、按鈕、膠帶)	○	○	○	○	○	○
<p>備考1. “超出0.1 wt %”及“超出0.01 wt %”係指限用物質之百分比含量超出百分比含量基值。</p> <p>Note 1 : “Exceeding 0.1 wt %” and “exceeding 0.01 wt %” indicate that the percentage content of the restricted substance exceeds the reference percentage value of presence condition.</p> <p>備考2. “○”係指該項限用物質之百分比含量未超出百分比含量基準值。</p> <p>Note 2 : “○” indicates that the percentage content of the restricted substance does not exceed the percentage of reference value of presence.</p> <p>備考3. “-”係指該項限用物質為排除項目。</p> <p>Note 3 : The “-” indicates that the restricted substance corresponds to the exemption.</p>						

UkrSEPRO

Kategorija	Elementas	Specifikacija
Gamintojas		HYUNDAI MOBIS Co., Ltd. 203, Teheran-ro, Gangnam-gu, Seulas, 06141, Korėja
„Bluetooth“	Dažnių diapazonas	nuo 2400 iki 2483.5 MHz
	Palaikoma Bluetooth specifikacija	4.1
	Palaikomas profilis	HFP (1.7), A2DP (1.3), AVRCP (1.6), PBAP (1.2)
	Bangų stiprumas	2.5 mW (maks.)
	Kanalų skaičius	79
	„Bluetooth“ sujungimo RAM programos versija	1

TRA

OMAN-TRA
D172249
TRA/TA-R/5089/18

NBTC



เครื่องวิทยุคมนาคมนี้ ได้รับยกเว้น ไม่ต้องได้
 รับใบอนุญาตให้มี ใช้ซึ่งเครื่องวิทยุคมนาคม
 หรือตั้งสถานีวิทยุคมนาคมตามประกาศ กสทช.
 เรื่อง เครื่องวิทยุคมนาคม และสถานีวิทยุ
 คมนาคมที่ได้รับยกเว้นไม่ต้องได้รับใบอนุญาต
 วิทยุคมนาคมตามพระราชบัญญัติวิทยุคมนาคม
 พ.ศ. 2498



nano. | โทรคมนาคม

ถ้ากับดูแลเพื่อประชาชน

Call Center 1200 (InSW@)

6. Automobilio vairavimas

Prieš važiuojant	6-4
Prieš sėdant į automobilį	6-4
Prieš užvedant variklį	6-4
Užvedimo jungiklis.....	6-5
Užvedimo raktu jungiklis	6-5
Variklio įjungimo / išjungimo mygtukas	6-8
Pavarų dėžė su dviguba sankaba.....	6-12
Pavarų dėžės su dviguba sankaba valdymas	6-12
Perjungimo svirtelė už vairo	6-19
Perjungimo svirtelė – regeneracinis B režimas	6-20
Automobilio statymas.....	6-22
Vairavimo patarimai	6-23
Stabdymo sistema	6-24
Stabdžiai su stiprintuvu	6-24
Diskinių stabdžių nusidėvėjimo indikatorius	6-25
Elektroninis stovėjimo stabdys (EPB).....	6-25
Automatinis stovėjimo stabdys	6-30
Stabdžių antiblokavimo sistema (ABS).....	6-33
Elektroninė stabilumo kontrolės sistema (ESC).....	6-35
Automobilio stabilumo valdymo sistema (VSM).....	6-37
Pagalbinė pajudėjimo įkalnėje sistema (HAC)	6-39
Avarinio stabdymo signalas (ESS).....	6-39
Stabdymo patarimai.....	6-40
Ypatingos vairavimo sąlygos.....	6-41
Pavojingos vairavimo sąlygos.....	6-41
Automobilio įsiūbavimas	6-41
Sklandus posūkis.....	6-42
Vairavimas naktį	6-42
Vairavimas lyjant	6-42
Vairavimas užtvindytose vietovėse	6-43
Vairavimas greitekelyje	6-43
Vairavimas žiemą	6-44
Apsnigta arba apledėjusi danga.....	6-44
Atsargumo priemonės žiemą	6-46

Priekabos vilkimas	6-48
Jei nuspręsite vilkti priekabą.....	6-48
Priekabos vilkimo įranga.....	6-51
Važiavimas su priekaba.....	6-52
Priežiūra velkant priekabą.....	6-55
Automobilio masė.....	6-56
Per didelė apkrova.....	6-56



ĮSPĖJIMAS

Anglies monoksido (CO) dujos yra toksiškos. Kvėpuojant CO dujomis galima prarasti sąmonę ar mirti.

Variklio išmetamosiose dujose yra anglies monoksido, kuris yra nematomas ir neužuodžiamas.

Neįkvėpkite variklio išmetamųjų dujų.

Jei automobilio viduje bet kuriuo metu užuodžiate variklio išmetamąsias dujas, nedelsdami atidarykite langus. Dėl CO poveikio galima prarasti sąmonę ar mirti nuo uždusimo.

Įsitikinkite, kad išmetamųjų dujų sistema yra sandari.

Išmetamųjų dujų sistema turėtų būti patikrinta kiekvieną kartą, kai automobilis pakeliamas norint pakeisti alyvą ar kitam tikslui. Jei girdite pasikeitusį išmetamųjų dujų sistemos veikimo garsą arba važiuote per kliūtį, kuri atsitrenkė į automobilio dugną, rekomenduojama, kad išmetamųjų dujų sistemą kuo greičiau patikrintų įgaliotasis HYUNDAI atstovas.

Nelaikykite užvesto variklio uždaroje patalpoje.

Pavojinga leisti varikliui dirbti tuščiąja eiga garaže, net ir atidarius garažo duris. Variklį užveskite ir iškart išvažiuokite iš garažo.

Stenkitės, kad variklis ilgai nedirbtų tuščiąja eiga, kai automobilyje yra žmonių.

Jei variklis ilgą laiką turi dirbti tuščiąja eiga, kai automobilyje yra žmonių, darykite tai tik atviroje vietoje, nustatę lauko oro įleidimą ir didžiausią ventiliatoriaus greitį, kad į vidų patektų šviežias oras.

Neuždenkite oro įleidimo angų.

Kad ventiliacijos sistema tinkamai veiktų, nuo oro įleidimo angų, esančių priešais priekinį stiklą, pašalinkite sniegą, ledą, lapus ar kitas pašalines medžiagas.

Jeį reikia važiuoti atidarius bagažinės dangtį:

Uždarykite visus langus.

Atidarykite ventiliacijos angas prietaisų skydelyje.

Nustatykite oro įtraukimą į šviežio oro padėtį, oro srauto valdiklį į grindų arba veido padėtį, o ventiliatorių paleiskite didžiausiu greičiu.

PRIEŠ VAŽIUOJANT

Prieš sėdant į automobilį

- Įsitinkinkite, kad visi langai, šoniniai veidrodėliai ir išoriniai žibintai yra švarūs ir kad jų niekas neužstoja.
- Nuvalykite šerkšną, sniegą ar ledą.
- Apžiūrėkite, ar padangos nėra netolygiai nusidėvėjusios ir ar jos nepažeistos.
- Patikrinkite, ar po automobiliu nėra kokių nors nuotėkių požymių.
- Jei ketinate pavažiuoti atgal, įsitinkinkite, kad už jūsų nėra jokių kliūčių.

Prieš užvedant variklį

- Patikrinkite, ar variklio gaubtas, bagažinės dangtis ir durys yra gerai uždaryti ir užrakinti.
- Sureguliuokite sėdynės ir vairo padėtį.
- Sureguliuokite vidaus ir šoninius galinio vaizdo veidrodėlius.
- Patikrinkite, ar visi žibintai veikia.
- Prisisekite saugos diržų. Patikrinkite, ar visi keleiviai yra prisisegę saugos diržais.
- Kai užvedimo jungiklis yra padėtyje ON, patikrinkite rodiklius ir indikatorius prietaisų skydelyje ir pranešimus skydelio ekrane.
- Patikrinkite, ar visi jūsų vežami daiktai yra tinkamai sudėti ar tvirtai pritvirtinti.



ĮSPĖJIMAS

Norėdami sumažinti **SUNKAUS** ar net **MIRTINO SUŽALOJIMO** pavojų, imkitės tokių atsargumo priemonių:

- **VISADA prisisekite saugos diržu.** Automobiliui važiuojant visi keleiviai turi būti tinkamai prisisegę saugos diržais. Išsamesnės informacijos žr. 3 dalies skyriuje „Saugos diržai“.
- **Visada važiuokite atsargiai.** Manykite, kad kiti vairuotojai ar pėstieji gali būti neatsargūs ir klysti.
- **Sutelkite dėmesį į vairavimą.** Vairuotojo išsiblaškymas gali būti avarijos priežastis.
- **Laikykitės pakankamai didelio atstumo tarp savo ir priešais važiuojančio automobilio.**



ĮSPĖJIMAS

NIEKADA nevairuokite išgėrę ar apsvaigę nuo narkotikų.

Vairuoti išgėrus ar apsvaigus nuo narkotikų yra pavojinga, galite sukelti avariją ir **SUNKIAI** ar **MIRTINAI SUSIŽALOTI**.

Kiekvienais metais pagrindinė mirčių greitkeliuose priežastis yra vairavimas išgėrus. Net nedidelis alkoholio kiekis turės įtakos jūsų refleksams ir nuovokai. Vos viena alkoholinio gėrimo taurė gali sumažinti jūsų gebėjimą reaguoti į besikeičiančias sąlygas ir kritines situacijas, o jūsų reakcijos laikas po kiekvienos papildomos taurės blogėja.

Vairuoti apsvaigus nuo narkotikų yra tiek pat ar net labiau pavojinga, nei vairuoti apsvaigus nuo alkoholio.

Sunkios avarijos tikimybė daug didesnė vairuojant išgėrus ar apsvaigus nuo narkotikų. Jei geriate ar vartojate narkotikus, nevairuokite. Nevažiuokite su vairuotoju, kuris gėrė ar vartojo narkotikus. Važiuokite tik su atsakingu, alkoholio ar narkotikų nevartojusiu vairuotoju arba išsikvieskite taksi.

UŽVEDIMO JUNGKLIŠ



ĮSPĖJIMAS

Norėdami sumažinti SUNKAUS ar net MIRTINO SUŽALOJIMO pavojų, imkitės tokių atsargumo priemonių:

- NIEKADA neleiskite vaikams ar kitiems žmonėms, nepažįstantiems automobilio, liesti užvedimo jungiklio ar susijusių dalių. Automobilis gali netikėtai ir staiga pajudėti.
- NIEKADA nesiekite užvedimo jungiklio ar kitų valdymo prietaisų, kišdami ranką per vairą, kai automobilis važiuoja. Taip darydami galite nesuvaldyti automobilio ir sukelti avariją.

Užvedimo raktu jungiklis (jeigu yra)



Kaskart atidarius priekines duris, bus apšviestas užvedimo jungiklis, jeigu jis nebus pasuktas į padėtį ON. Apšvietimas užges iš karto, kai įjungsite užvedimo jungiklį, arba užges maždaug po 30 sekundžių uždarius duris (jeigu yra).

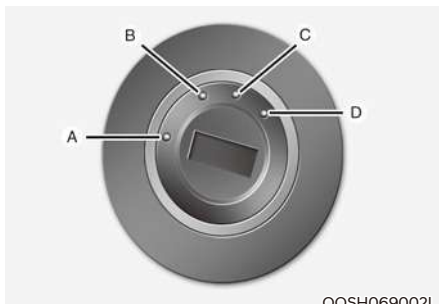

©OSH069002L

[A]: LOCK, [B]: ACC, [C]: ON, [D]: START



ĮSPĖJIMAS

- NIEKADA nesukite užvedimo jungiklio į padėtį LOCK arba ACC, kai automobilis juda, išskyrus kritinius atvejus. Dėl to variklis išsijungs ir neveiks vairo ir stabdžių stiprintuvai. Galite nesuvaldyti ir nesustabdyti automobilio ir sukelti avariją.
- Prieš palikdami vairuotojo vietą, visada perjunkite pavarų perjungimo svirtį į padėtį P (stovėjimas), įjunkite stovėjimo stabdį ir pasukite užvedimo jungiklį į padėtį LOCK. Jei nesilaikysite šių atsargumo priemonių, automobilis gali netikėtai pajudėti.

PASTABA

Niekada nenaudokite raktu angos dangtelių iš antrinės rinkos. Dėl jų gali nepavykti užvesti automobilio sutrikus ryšiiui.

Užvedimo raktu jungiklio padėtys

Jungiklio padėtis	Veiksmas	Pastabos
LOCK	Norėdami pasukti užvedimo jungiklį į padėtį LOCK, įstumkite raktą padėtyje ACC ir pasukite į padėtį LOCK. Užvedimo raktą galima ištraukti padėtyje LOCK. Vairas užsirakina, kad automobilis būtų apsaugotas nuo vagystės (jeigu yra).	
ACC	Galima naudoti kai kuriuos elektrinius prietaisus. Vairas atrakinamas.	Jei užvedimo jungiklį sunku pasukti į padėtį ACC, pasukite raktą sukdami vairą į dešinę ir į kairę, kad jį atlaisvintumėte.
ON	Tai įprastinė rakto padėtis užvedus automobilį. Galima naudoti visas funkcijas ir prietaisus. Įspėjamąsias lemputes galima patikrinti pasukant užvedimo jungiklį iš padėties ACC į padėtį ON.	Kad neišsikrautų akumulatorius, nepalikite užvedimo jungiklio padėtyje ON, kai automobilis veikia ne parengties (🚗) režimu.
START	Norėdami užvesti automobilį, pasukite užvedimo jungiklį į padėtį START. Jungiklis grįžta į padėtį ON, kai paleidžiate raktą.	Variklis priverstinai suksis, kol atleisite raktą.

Automobilio užvedimas



ĮSPĖJIMAS

- Vairuodami automobilį visada avėkite tinkamą avalynę. Netinkama avalynė (aukštakulniai, slidinėjimo batai, sandalai, šlepetės ir kt.) gali trukdyti nuspausti stabdžių ir akceleratoriaus pedalus.
- Nebandykite užvesti automobilio, nuspaudę akceleratoriaus pedalą. Automobilis gali pajudėti ir sukelti avariją.
- Palaukite, kol normalizuosis variklio sūkių dažnis. Automobilis gali staigiai pajudėti, jei atleisite stabdžių pedalą, kai sūkių dažnis aukštas.

1. Patikrinkite, ar įjungtas stovėjimo stabdys.
2. Patikrinkite, ar pavarų perjungimo svirtis yra padėtyje P (stovėjimas).
3. Nuspauskite stabdžių pedalą.
4. Pasukite užvedimo jungiklį į padėtį START. Laikykite raktą (ne ilgiau nei 10 sekundžių), kol užsidegs „“ indikatorius, ir jį paleiskite.

Informacija

- Nelaukite, kol sušils stovinčio automobilio variklis. Pradėkite važiuoti naudodami vidutinius variklio sūkius. (Reikėtų vengti staigaus greitėjimo ir lėtėjimo.)
- Visada užveskite automobilį, laikydami koją ant stabdžių pedalo. Užvesdami automobilį, nespauskite akceleratoriaus. Nedidinkite šildomo variklio sūkių.

PASTABA

Kad nesugadintumėte automobilio:

- Nelaikykite užvedimo raktelio padėtyje START ilgiau nei 10 sekundžių. Prieš bandydami dar kartą, palaukite 5–10 sekundžių.
- Nesukite užvedimo jungiklio į padėtį START, kai variklis dirba. Taip galite sugadinti starterį.
- Jei „“ indikatorius užgesa automobiliui judant, nemėginkite perjungti pavarų perjungimo svirties į padėtį P (stovėjimas).
Jei eismo ir kelio sąlygos tinkamos, automobiliui vis dar judant, galite pabandyti vėl užvesti automobilį, įjungdami pavarų perjungimo svirtį į padėtį N (neutrali) ir pasukdami užvedimo jungiklį į START padėtį.
- Nebandykite užvesti automobilio jį stumdami arba vilkdami.

Variklio įjungimo / išjungimo mygtukas (jeigu yra)



Kaskart atidarius priekines duris, užsidegs variklio įjungimo / išjungimo mygtukas, kuris užges praėjus 30 sekundžių po durų uždarymo (jeigu yra).

ĮSPĖJIMAS

Norėdami išjungti automobilį avariniu atveju:





Paspauskite ir ilgiau nei dvi sekundes palaikykite nuspaudę variklio įjungimo / išjungimo mygtuką ARBA greitai jį paspauskite ir atleiskite tris kartus (per tris sekundes).

Jei automobilis tebejuda, galite vėl jį užvesti nenuspaudę stabdžių pedalo, paspausdami variklio įjungimo / išjungimo mygtuką, kai pavarų perjungimo svirtis yra padėtyje N (neutrali).

ĮSPĖJIMAS

- NIEKADA nespauskite variklio įjungimo / išjungimo mygtuko, kai automobilis juda, išskyrus kritinius atvejus. Dėl to automobilis išsijungs ir nebeveiks vairo ir stabdžių stiprintuvai. Galite nesuvaldyti ir nesustabdyti automobilio ir sukelti avariją.
- Prieš palikdami vairuotojo vietą, visada perjunkite pavarų perjungimo svirtį į padėtį P (stovėjimas), įjunkite stovėjimo stabdį, nuspauskite variklio įjungimo / išjungimo mygtuką į padėtį OFF ir pasiimkite išmanųjį raktą su savimi. Jei nesilaikysite šių atsargumo priemonių, automobilis gali netikėtai pajudėti.

Variklio užvedimo ir išjungimo mygtuko padėtys

Mygtuko padėtis	Veiksmas	Pastabos
<p>OFF</p> 	<p>Norėdami išjungti automobilį, paspauskite variklio įjungimo / išjungimo mygtuką, kai pavarų perjungimo svirtis yra padėtyje P (stovėjimas).</p> <p>Jei paspausite variklio užvedimo ir išjungimo mygtuką, kai pavarų perjungimo svirtis nėra padėtyje P (stovėjimas), variklio įjungimo / išjungimo mygtukas persijungs ne į padėtį OFF, o į ACC.</p> <p>Vairas užsirakina, kad automobilis būtų apsaugotas nuo vagystės (jeigu yra).</p>	<p>Jei vairas gerai neužsirakinęs, atidarius vairuotojo duris skambės įspėjamasis garso signalas.</p>
<p>ACC</p> 	<p>Paspauskite variklio įjungimo / išjungimo mygtuką, kai mygtukas yra padėtyje OFF, nenuspausdami stabdžių pedalo.</p> <p>Galima naudoti kai kuriuos elektrinius prietaisus.</p> <p>Vairas atrakinamas.</p>	<ul style="list-style-type: none"> • Jei variklio įjungimo / išjungimo mygtuką paliksite padėtyje ACC ilgiau nei vieną valandą, maitinimas išsijungs automatiškai, kad neišsikrautų akumulatorius. • Jei vairas tinkamai neatsirakina, variklio įjungimo / išjungimo mygtukas neveiks. Spauskite variklio įjungimo / išjungimo mygtuką sukiodami vairą į dešinę ir į kairę, kad jį atlaisvintumėte.
<p>ON</p> 	<p>Paspauskite variklio įjungimo / išjungimo mygtuką, kai jis yra padėtyje ACC, nenuspausdami stabdžių pedalo.</p> <p>Įspėjamasis lemputes galima patikrinti neužvedus variklio.</p>	<p>Kad neišsikrautų akumulatorius, nepalikite variklio įjungimo / išjungimo mygtuko padėtyje ON, kai automobilis veikia ne parengties (🚗) režimu.</p>
<p>START</p> 	<p>Norėdami užvesti automobilį, nuspauskite stabdžių pedalą ir paspauskite variklio įjungimo / išjungimo mygtuką, kai pavarų perjungimo svirtis yra „P“ (angl. Park (statymo / parkavimo)) padėtyje.</p>	<p>Jeį spausite variklio įjungimo / išjungimo mygtuką nenuspausdę stabdžių pedalo, automobilis neužsives, o variklio užvedimo ir išjungimo mygtuko padėtis pasikeis tokia seka: OFF → ACC → ON → OFF arba ACC</p>

Automobilio užvedimas





ĮSPĖJIMAS

- Vairuodami automobilį visada avėkite tinkamą avalynę. Netinkama avalynė (aukštakulniai, slidinėjimo batai, sandalai, šlepetės ir kt.) gali trukdyti nuspausti stabdžių ir akceleratoriaus pedalus.
- Nebandykite užvesti automobilio, nuspaudę akceleratoriaus pedalą. Automobilis gali pajudėti ir sukelti avariją.



Informacija

- Automobilis užsiveda paspaudus variklio įjungimo / išjungimo mygtuką tik tada, kai išmanusis raktas yra automobilyje.
- Net jei išmanusis raktas yra automobilyje, tačiau toli nuo vairuotojo, hibridinė sistema gali neužsivesti.
- Kai variklio įjungimo / išjungimo mygtukas yra ACC arba padėtyje ON ir kurios nors durys yra atidarytos, sistema patikrina, ar yra išmanusis raktas. Jei išmaniojo rakto nėra automobilyje, mirksi „“ indikatorius ir ekrane pasirodo pranešimas „Key not in vehicle“ (rakto nėra automobilyje). Uždarius visas duris, apie 5 sekundes skambės garsinis signalas. Laikykite išmanųjį raktą automobilyje, kai naudojate ACC padėtį arba jeigu yra ĮJUNGTA hibridinė sistema.

1. Visada su savimi turėkite išmanųjį raktą.
2. Patikrinkite, ar įjungtas stovėjimo stabdys.
3. Patikrinkite, ar pavarų perjungimo svirtis yra padėtyje P (stovėjimas).
4. Nuspauskite stabdžių pedalą.
5. Paspauskite variklio įjungimo / išjungimo mygtuką. Jei automobilis užsiveda, užsidega „“ indikatorius.



Informacija

- Nelaukite, kol sušils stovinčio automobilio variklis. Pradėkite važiuoti naudodami vidutinius variklio sūkius. Reikėtų vengti staigaus greitėjimo ir lėtėjimo.
- Visada užveskite automobilį, laikydami koją ant stabdžių pedalo. Užvesdami automobilį, nespauskite akceleratoriaus. Nedidinkite šildomo variklio sūkių.
- Jei aplinkos temperatūra yra žema, „“ indikatorius gali degti ilgiau nei įprasta.

PASTABA

Kad nesugadintumėte automobilio:

- Jei „“ indikatorius užgęsta automobiliui judant, nemėginkite perjungti pavarų perjungimo svirties į padėtį P (stovėjimas).
- Nebandykite užvesti automobilio jį stumdami arba vilkdami.

PASTABA

Kad nesugadintumėte automobilio:

Nespauskite variklio įjungimo / išjungimo mygtuko ilgiau nei 10 sekundžių, nebent būtų perdegęs stabdžių žibintų saugiklis.

Jei stabdžių žibintų saugiklis perdegęs, negalėsite įprastai užvesti hibridinės sistemos. Pakeiskite saugiklį nauju. Jei negalite saugiklio pakeisti, automobilį galite užvesti 10 sekundžių spausdami variklio įjungimo / išjungimo mygtuką, kai jis yra padėtyje ACC.

Saugumo sumetimais visada nuspauskite stabdžių pedalą prieš užvesdami automobilį.

**i Informacija**

Jei maitinimo elementas nusilpęs arba išmanusis raktas tinkamai neveikia, automobilį galite užvesti spausdami variklio įjungimo / išjungimo mygtuką išmaniuoju raktu iliustracijoje nurodyta kryptimi.

PAVARŲ DĖŽĖ SU DVIGUBA SANKABA

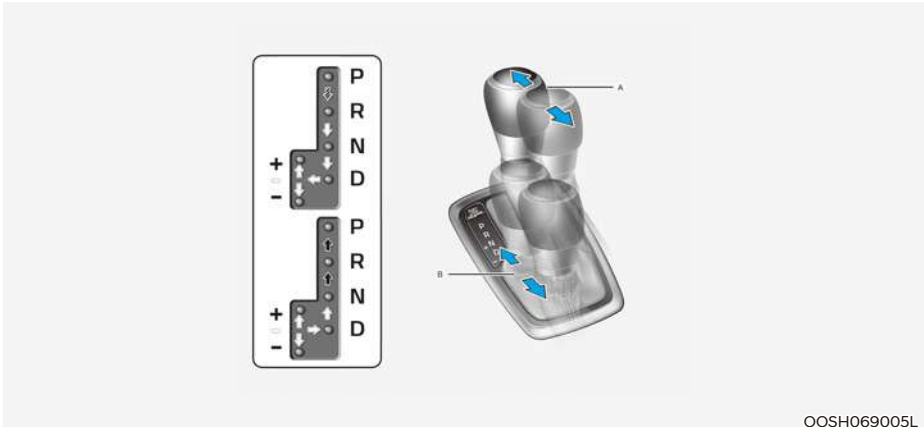

OOSH069005L

[A]: pavarų perjungimo svirtis, [B]: rankinis pavarų perjungimo režimas

▣ Nuspauskite stabdžių pedalą ir paspauskite pavaros mygtuką, stumdami pavarų perjungimo svirtį.

➡ Paspauskite pavaros mygtuką, stumdami pavarų perjungimo svirtį.

⇨ Pavarų perjungimo svirtis gali judėti laisvai.

* Norėdami perjungti pavarų svirtį iš padėties P (stovėjimas) ar į šią padėtį arba tarp padėties R (atbulinė eiga) ir D (važiavimas), turite nuspausti stabdžių pedalą, kad automobilis stovėtų vietoje.

Pavarų dėžės su dviguba sankaba valdymas

Pavarų dėžėje su dviguba sankaba yra šešios važiavimo pirmyn pavaros ir viena atbulinės eigos pvara. Atskiros pavaros parenkamos automatiškai padėtyje D (važiavimas).

- Pavarų dėžę su dviguba sankaba galima laikyti mechanine pavarų dėže su automatiniu pavarų perjungimu. Ji leidžia jaustis lyg važiuojat su mechanine pavarų dėže, tačiau suteikia važiavimo su automatine pavarų dėže lengvumą.
- Pasirinkus padėtį D (važiavimas), pavarų dėžė automatiškai perjungs pavaras, panašiai kaip įprastinė automatinė pavarų dėžė. Skirtingai nuo įprastinės automatinės pavarų dėžės, pavarų perjungimą kartais galima pajusti ir išgirsti, kai pavaros užkabina sankabas ir yra parenkamos pavaros.

- Pavarų dėžė su dviguba sankaba sudaro sauso tipo dvigubos sankabos mechanizmas, leidžiantis greičiau įsibėgėti ir taupyti degalus važiuojant. Tačiau jis skiriasi nuo įprastinės automatinės pavarų dėžės tuo, kad jame nėra sukimo momento keitiklio. Vietoj jo iš vienos pavaros į kitą perjungia praslystanti sankaba, ypač važiuojant mažesniu greičiu. Dėl to pavarų perjungimas kartais labiau pastebimas ir gali jaustis nestiprus vibravimas, nes pavarų dėžės veleno sukimosi greitis suderinamas su variklio veleno greičiu. Tai įprasta pavarų dėžės su dviguba sankaba būklė.
- Sausojo tipo sankaba perduoda sukimo momentą tiesesniu keliu ir suteikia tiesioginio valdymo pojūtį, kuris gali skirtis nuo įprastinės automatinės pavarų dėžės darbo. Tai gali būti labiau pastebima pajudant automobiliu iš vietos arba važiuojant nedideliu greičiu, stabdijant.
- Sparčiai didinant automobilio greitį, variklio sūkiai gali smarkiai išaugti dėl sankabos praslydimo, kai pavarų dėžė su dviguba sankaba renka tinkamą pavarą. Tai įprasta būklė.
- Kai pajudate iš vietos stovėdami šlaite, spauskite akceleratorių tolygiai ir palaipsniui, kad išvengtumėte trūkčiojimo.
- Važiudami mažesniu greičiu, greitai atleidę akceleratoriaus pedalą galite pajusti stabdymą varikliu, kol pavarų dėžė perjungia pavaras. Šis stabdymo varikliu pojūtis panašus į mechaninės pavarų dėžės valdymą, važiuojant nedideliu greičiu.
- Važiuojant nuokalne jums gali kilti noras perjungti pavarų perjungimo svirtį į rankinio perjungimo režimą ir įjungti žemesnę pavarą, kad galėtumėte kontroliuoti greitį per daug nespausdami stabdžių pedalo.
- Užvesdami ir užgesindami automobilį galite girdėti spragtelėjimą, nes sistema atlieka savitikrą. Tai įprastas garsas pavarų dėžėse su dviguba sankaba.
- Važiudami pirmuosius 1 500 km galite jausti, kad automobilis netolygiai greitėja važiuojant mažu greičiu. Šiuo įvažinėjimo laikotarpiu jūsų naujojo automobilio pavarų perjungimo kokybė ir našumas yra nuolatos optimizuojami.

ĮSPĖJIMAS

Norėdami sumažinti sunkaus ar net mirtino sužalojimo pavojų:

- Prieš įjungdami padėtį D (važiavimas) arba R (atbulinė eiga), **VISADA** patikrinkite, ar šalia jūsų automobilio nėra žmonių, ypač vaikų.
- Prieš palikdami vairuotojo vietą, visada perjunkite pavarų perjungimo svirtį į padėtį P (stovėjimas), įjunkite stovėjimo stabdį ir pasukite užvedimo jungiklį į padėtį LOCK/OFF. Jei nesilaikysite šių atsargumo priemonių, automobilis gali netikėtai ir staiga pajudėti.
- Nenaudokite staigaus stabdymo variklio (pavarų perjungimo iš aukštesnės į žemesnę) slidžiame kelyje. Automobilis gali pradėti slysti ir sukelti avariją.

PASTABA

- Visada visiškai sustokite prieš perjungdami svirtį į padėtį D (važiavimas) arba R (atbulinė eiga).
- Važiuodami pavarų perjungimo svirties nestumkite į padėtį N (neutrali).

ĮSPĖJIMAS

Jei pavarų dėžė negali persijungti į važiavimą ar atbulinę eigą, prietaisų skydelyje mirksės padėties indikatorius (D arba R). Rekomenduojama, kad sistemą patikrintų įgaliotasis HYUNDAI atstovas.

DCT įspėjamieji pranešimai

Šis įspėjamasis pranešimas rodomas automobiliu lėtai važiuojant į įkalnę, kai sistema nustato, kad nenaudojamas stabdžių pedalas.



Stati įkalnę

Važiavimas į kalną ar stačią įkalnę:

- Norėdami išlaikyti stovintį automobilį įkalnėje, naudokite kojinių arba stovėjimo stabdį.
- Kai įkalnėje važiuojate stabčiodami, išlaikykite didesnį atstumą prieš važiuodami automobiliu į priekį. Išlaikykite automobilį įkalnėje spausdami kojinių stabdį.
- Jei automobilis išlaikomas vietoje spaudžiant akceleratoriaus pedalą arba lėtai riedant pirmyn išjungus stabdžių pedalą, sankaba ir pavarų dėžė gali perkaisti ir sugesti. Tuo metu skystųjų kristalų ekrane pasirodys įspėjamasis pranešimas.
- Jei skystųjų kristalų ekrane rodomas pranešimas, reikia nuspausti kojinių stabdį.
- Nepaisydami įspėjamųjų pranešimų, galite sugadinti pavarų dėžę.



Aukšta pavarų dėžės temperatūra

- Tam tikromis sąlygomis, pvz., nuolat stabčiojant įkalnėje, staigiai pajudant arba greitėjant ar kitomis nepalankiomis važiavimo sąlygomis, pavarų dėžės temperatūra pakyla per daug.
- Kai sankaba perkaista, įsijungia saugaus veikimo režimas, o pavarų padėties indikatorius prietaisų skydelyje mirksi ir skamba garsinis signalas. Tuo metu skystųjų kristalų ekrane atsiranda įspėjamasis pranešimas „Transmission temperature is high! Stop safely“ (Pavarų dėžės temperatūra aukšta, saugiai sustokite) ir važiavimas gali būti nesklaidus.
- Jei taip atsitinka, sustokite saugioje vietoje, variklio neišjunkite, nuspauskite stabdžius, perjunkite pavarų svirtį į padėtį P (stovėjimas) ir leiskite pavarų dėžei atvėsti.
- Jeigu nepaisysite šio įspėjimo, važiavimas gali pablogėti. Pavaros gali persijunginėti staigiai, dažnai ar su trūkčiojimais. Norėdami važiuoti įprastai, sustabdykite automobilį ir nuspauskite kojinių stabdį arba perjunkite pavarų svirtį į padėtį P (stovėjimas). Tada, neišjungę variklio, prieš važiuodami leiskite pavarų dėžei kelias minutes atvėsti.
- Jei įmanoma, važiuokite automobiliu tolygiai.

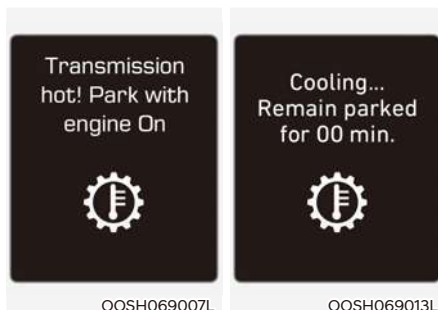

Pavarų dėžės perkaitimas

- Jei tęsiate važiavimą, o sankabos temperatūra pasiekia maksimalią temperatūros ribą, ekrane atsiranda įspėjamasis pranešimas „Transmission hot! Park with engine on“ (pavarų dėžė įkaito, sustokite neišjungdami variklio). Tokiu atveju sankaba neveiks tol, kol atvės iki normalios temperatūros.

- Įspėjamajame pranešime bus rodomas laikas, kiek reikia laukti, kad pavarų dėžė atvėstų.
- Jei taip atsitinka, sustokite saugioje vietoje, variklio neišjunkite, nuspauskite stabdžius, perjunkite pavarų svirtį į padėtį P (stovėjimas) ir leiskite pavarų dėžei atvėsti.
- Kai atsiranda pranešimas „Transmission cooled down. Resume driving“ (pavarų dėžė atvėso, tęskite važiavimą), galite toliau vairuoti automobilį.
- Jei įmanoma, važiuokite automobiliu tolygiai.

Jeigu kuris nors iš įspėjamųjų pranešimų ir toliau mirksi skystųjų kristalų ekrane, jūsų saugumo sumetimais rekomenduojama, kad sistemą patikrintų įgaliotasis HYUNDAI atstovas.

Pavarų padėties

Kai užvedimo jungiklis yra padėtyje ON, indikatorius prietaisų skydelyje rodo pavarų perjungimo svirties padėtį.

P (stovėjimas)

Visada visiškai sustokite prieš perjungdami pavarų svirtį į padėtį P (stovėjimas).

Norėdami pavaras perjungti iš padėties P (stovėjimas), turite tvirtai nuspausti stabdžių pedalą ir nelaikyti kojos ant akceleratoriaus pedalo.

Jei atlikote visa tai, kas išdėstyta, ir vis tiek negalite pajudinti pavarų svirties iš padėties P (stovėjimas), skaitykite šios dalies skyrių „Pavaros užrakto atleidimas“.

Prieš išjungiant automobilį pavarų perjungimo svirtis turi būti padėtyje P (stovėjimas).



ĮSPĖJIMAS

- **Perjungę pavarų svirtį į padėtį P (stovėjimas), kai automobilis dar juda, galite nesuvaldyti automobilio.**
- **Automobiliui sustojus, visada perjunkite pavarų perjungimo svirtį į padėtį P (stovėjimas), įjunkite stovėjimo stabdį ir išjunkite automobilį.**
- **Nenaudokite padėties P (stovėjimas) vietoj stovėjimo stabdžio.**
- **Sustoję nuokalnėje, perjunkite pavarų svirtį į padėtį P (stovėjimas) ir įjunkite stovėjimo stabdį, kad automobilis nenuriedėtų žemyn.**
- **Saugumo sumetimais visada įjunkite stovėjimo stabdį, o pavarų perjungimo svirtį įjunkite į padėtį P (stovėjimas), išskyrus avarinio stovėjimo atvejį.**

R (atbulinė eiga)

Naudokite šią padėtį norėdami automobiliu judėti atgal.

PASTABA

Visada visiškai sustokite prieš įjungdami arba išjungdami pavarą R (atbulinė eiga); galite sugadinti pavarų dėžę, jei jungsite pavarą R (atbulinė eiga) automobiliui judant.

N (neutrali)

Ratai ir pavarų dėžė nesujungti.

Visada nuspauskite stabdžių pedalą, kai perjungiate pavarą iš padėties N (neutrali) į kitą pavarą.

**ĮSPĖJIMAS**

Nejunkite pavaros, jei tvirtai nelaikote kojos ant stabdžių pedalo. Perjungus pavarą, kai variklis dirba dideliu greičiu, automobilis gali judėti labai greitai. Galite nesuvaldyti automobilio ir atsitrekti į žmones arba daiktus.

D (važiavimas)

Tai yra įprasta važiavimo padėtis. Pavarų dėžė automatiškai persijungs 6 pavarų seka, užtikrindama optimaliausias degalų sąnaudas ir variklio galią.

Jei reikia daugiau galios lenkiant kitą automobilį arba važiuojant įkalnėn, iki galo nuspauskite akceleratorių. Pavarų dėžė automatiškai persijungs į kitą žemesnę pavarą (arba pavaras).

Jei vairuojate automobilį pavarų perjungimo svirtį įjungę į padėtį D (važiavimas), automobilis automatiškai persijungia į ECO režimą. Prietaisų skydelyje užsidega **ECO** indikatorius.

Važiuojant taupymo režimu, automobilis vartoja mažiau degalų ir tausoja aplinką.



OOSH060134L

SPORT režimas

SPORT (sportinis) režimas pasirenkamas pastumiant pavarų perjungimo svirtį iš padėties D (važiavimas) į mechaninio pavarų perjungimo griovelį. Prietaisų skydelyje užsidega **SPORT** indikatorius.

Važiuojant sportiniu režimu, automobilis užtikrina sportinį, bet tolygų važiavimą.

**Informacija**

Važiuojant sportiniu režimu, automobilis gali naudoti daugiau degalų.



OOSH060135L

[A]: + (aukštyn), [B]: - (žemyn)

Rankinis pavarų perjungimo režimas

Nesvarbu, ar automobilis stovi, ar juda, rankinis pavarų perjungimo režimas pasirenkamas pastumiant pavarų perjungimo svirtį iš padėties D (važiavimas) į mechaninio pavarų perjungimo griovelį. Norėdami grįžti prie pavaros D (važiavimas), pastumkite pavarų perjungimo svirtį atgal į pagrindinį pavarų perjungimo griovelį.

Važiuodami rankiniu režimu galėsite greitai perjungti pavaras, stumdami pavarų perjungimo svirtį pirmyn ir atgal.

Aukštyn (+): vienu laipsniu aukštesnę pavarą įjungsite vieną kartą stumtelėdami pavarų perjungimo svirtį į priekį.

Žemyn (-): žemesnę pavarą įjungsite vieną kartą patraukdami pavarų perjungimo svirtį atgal.

i Informacija

- Rankiniu pavarų perjungimo režimu galima pasirinkti tik šešias važiavimo į priekį pavaras. Jei reikia važiuoti atgal arba pastatyti automobilį, perjunkite pavarų svirtį į padėtį R (atbulinė eiga) arba P (stovėjimas).
- Žemesnė pavarą įsijungia automatiškai, kai automobilio greitis sumažėja. Kai automobilis sustoja, automatiškai parenkama pirmą pavarą.
- Kai variklio sūkiai artėja prie raudonos zonos, pavarų dėžė automatiškai įjungia aukštesnę pavarą.
- Jei vairuotojas pastumia pavarų svirtį į padėtį + (aukštyn) arba - (žemyn), pavarų dėžė gali neperjungti pageidaujamos pavaros, jei ji yra už leidžiamų variklio sūkių diapazono ribų. Vairuotojas turi jungti aukštesnes pavaras atsižvelgdamas į kelio sąlygas ir sekdamas, kad variklio sūkiai nepereitų į raudoną zoną.
- Važiuodami rankinio pavarų perjungimo režimu, sumažinkite greitį prieš įjungdami žemesnę pavarą. Priešingu atveju žemesnė pavarą gali neįsijungti, jei variklio sūkiai yra už leidžiamo diapazono ribų.

Pavaros užrakto sistema

Jūsų saugumui pavarų dėžė su dviguba sankaba turi pavaros užrakto sistemą, kuri neleidžia perjungti pavaros iš padėties P (stovėjimas) į padėtį R (atbulinė eiga), jei nenuspaustas stabdžių pedalas.

Norėdami perjungti pavarų svirtį iš padėties P (stovėjimas) į padėtį R (atbulinė eiga):

1. Nuspauskite ir laikykite nuspaudę stabdžių pedalą.
2. Užveskite automobilį arba pasukite užvedimo jungiklį į padėtį ON.
3. Perjunkite pavarų svirtį.

Pavaros užrakto atjungimas

Jei pavarų perjungimo svirties negalima perjungti iš padėties P (stovėjimas) į padėtį R (atbulinė eiga) nuspaudus stabdžių pedalą, toliau spauskite stabdį ir atlikite šiuos veiksmus:



1. Pasukite užvedimo jungiklį į padėtį LOCK/OFF.
2. Įjunkite stovėjimo stabdį.
3. Atsargiai nuimkite dangtelį (1), dengiantį pavaros užrakto sistemos prieigos angą.
4. Įkiškite įrankį (pvz., plokščią atsuktuvą) į prieigos angą ir paspauskite įrankį žemyn.
5. Perjunkite pavarų svirtį, spausdami atsuktuvą.
6. Ištraukite įrankį iš pavaros užrakto sistemos prieigos angos ir uždėkite dangtelį.

Jei jums reikia naudotis pavaros užrakto atleidimo mechanizmu, rekomenduojama, kad sistemą nedelsiant patikrintų įgaliotasis HYUNDAI atstovas.

Užvedimo raktų blokavimo sistema (jeigu yra)

Užvedimo raktą galima ištraukti tik tada, kai pavarų perjungimo svirtis yra padėtyje P (stovėjimas).

Perjungimo svirtelė už vairo (jeigu yra)

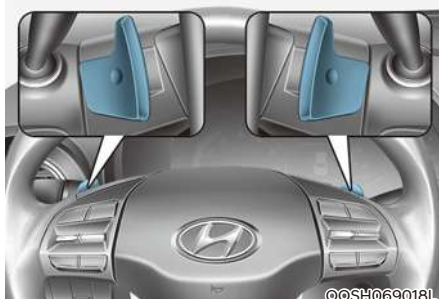

Perjungimo svirtelė už vairo veikia tada, kai pavarų perjungimo svirtis yra padėtyje D (važiavimas) arba S (sportinis) arba veikia rankinio pavarų perjungimo režimu.

Perjungimo svirtelė veiks, kai automobilio greitis didesnis nei 5 km/h.

Patraukite [+] arba [-] perjungimo svirtelę vieną kartą, kad įjungtumėte vienu laipsniu aukštesnę arba žemesnę pavarą, o sistema pereitų iš automatinio režimo į rankinį.

- Sistema persijungia iš rankinio režimo į automatinį režimą, kai
 - automobilio greitis neviršija 5 km/h,
 - daugiau nei 5 sekundes spaudžiate akceleratoriaus pedalą,
 - traukiate [+] perjungimo svirtelę ilgiau nei 1 sekundę arba
 - pavarų perjungimo svirtį perjungiate iš režimo D (važiavimas) į režimą S (sportinis) arba į rankinį pavarų perjungimo režimą (+, -), o tada atgal į režimą D (važiavimas).

i Informacija

Jei [+] ir [-] perjungimo svirtelės traukiamos vienu metu, pavarą gali nepasikeisti.

Perjungimo svirtelė – regeneracinis B režimas (jeigu yra)

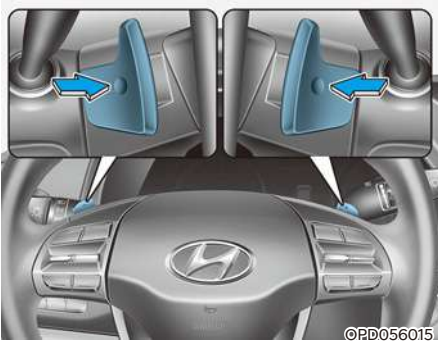

Svirtinis perjungiklis skirtas nustatyti regeneracinio stabdymo lygį nuo 0 iki 3, kai automobilis veikia ECO režimu.

- Kairioji pusė (-): padidina regeneracinio stabdymo lygį ir lėtėjimą.
- Dešinioji pusė (+): sumažina regeneracinio stabdymo lygį ir lėtėjimą.



PERSPĖJIMAS

Spausdami svirtinį perjungiklį, automobilio visiškai nesustabdysite. Norėdami visiškai sustabdyti automobilį, spauskite stabdžių pedalą.

i Informacija

- Regen B (regeneracinio stabdymo) funkcija prasideda nuo 0 lygio, kai užvedate automobilį, ir veikia tik padėtyje D (važiavimas).
- Regen B (regeneracinio stabdymo) funkcija atšaukiama, kai pavara perjungžiama į padėtį P (stovėjimas), R (atbulinė eiga), N (neutrali) arba pereinama į sportinį režimą.
- Regen B (regeneracinio stabdymo) funkcija atšaukiama, kai ABS (stabdžių antiblokavimo sistema) ir ESC (elektroninė stabilumo kontrolės sistema) veikia.
- Lėtėjimo skirtumų atsiranda net esant tam pačiam sistemos lygiui pagal vairavimo greitį (galite pastebėti žymų lėtėjimo sumažėjimą važiuodami mieste, bet važiuodami dideliu greičiu, skirtumų galite nejausti).

i Informacija

Jungikliai vairatyje neveikia šiais atvejais.

- Abu svirtiniai perjungikliai spaudžiami tuo pačiu metu.
- Automobilio greitis mažinamas spaudžiant stabdžių pedalą.
- Kai įjungta pastovaus greičio palaikymo arba išmanioji pastovaus greičio palaikymo sistema.



ĮSPĖJIMAS

Regen B (regeneracinio stabdymo) funkcija gali neveikti, priklausomai nuo variklio įkrovimo būsenos (perkrautas, aukšta temperatūra ar žema temperatūra). Vairuodami visada stebėkite kelio ir važiavimo sąlygas. Norėdami sumažinti važiavimo greitį, jei būtina, nuspauskite stabdžių pedalą.

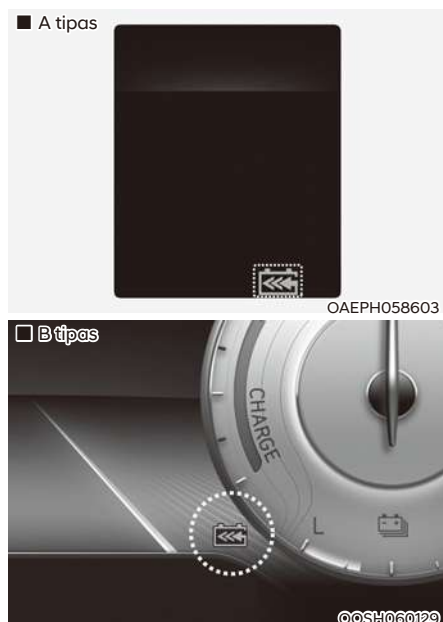

Nustatytas regeneracinio stabdymo lygis rodomas prietaisų skydelyje.

Pradinis regeneracinio stabdymo lygio nustatymas skirsis priklausomai nuo pasirinkto važiavimo režimo.

Važiavimo režimas	Reguliuojamas diapazonas	Funkcija
ECO	+	Sumažinti regeneracinio stabdymo lygį
	-	Padidinti regeneracinio stabdymo lygį
SPORT	+	Rankinis pavarų perjungimo režimas [+]
	-	Rankinis pavarų perjungimo režimas [-]



„Regeneration unavailable“ (regeneracija negalima). „Battery full“ (akumuliatorius visiškai įkrautas)

Kai įkrovimo lygis yra per aukštas, Regen B (regeneracinio stabdymo) funkcija bus ribota. Kurį laiką pavažiokite ir bandykite dar kartą pasinaudoti funkcija.



„Regeneration conditions not met“
(neįvykdytos regeneracijos sąlygos)

Šie įspėjamieji pranešimai gali būti rodomi, kai:

- Variklio ar akumuliatoriaus temperatūra aukšta ar žema, arba yra akumuliatoriaus ar perdavimo problemų.
- Regen B (regeneracinio stabdymo) funkcija įsijungia, kai veikia ABS, pastovaus greičio palaikymo sistema ar išmanioji pastovaus greičio palaikymo sistema.

Jei pasirodo įspėjamasis pranešimas, funkcijos veikimas laikinai yra ribotas. Kurį laiką pavažiokite ir bandykite dar kartą pasinaudoti sistema.

Automobilio statymas

Visada visiškai sustokite ir neatleiskite kojos nuo stabdžių pedalo. Pavarų svirtį perjunkite į padėtį P (stovėjimas), įjunkite stovėjimo stabdį ir pasukite užvedimo jungiklį į padėtį LOCK/OFF. Išlipdami iš automobilio pasiimkite su savimi automobilio raktą.



ĮSPĖJIMAS

Jei pasiliekate automobilyje neišjungę variklio, ilgai nespauskite akceleratoriaus pedalo. Variklis arba išmetamųjų dujų sistema gali perkaisti ir sukelti gaisrą.

Išmetamosios dujos ir išmetamųjų dujų sistema labai įkaista. Nelieskite išmetamųjų dujų sistemos dalių.

Nesustokite ir nestatykite automobilio virš tokių degių medžiagų, kaip sausa žolė, popierius ar lapai. Jie gali užsidegti ir sukelti gaisrą.

Vairavimo patarimai

- Niekada neperjunginėkite pavarų perjungimo svirties iš P (stovėjimas) arba N (neutralios) padėties į kitą padėtį, kai nuspaustas akceleratoriaus pedalas.
- Niekada neperjunginėkite pavarų perjungimo svirties į padėtį P (stovėjimas), kai automobilis juda. Įsitikinkite, kad automobilis yra visiškai sustojęs, prieš bandydami perjungti pavarų svirtį į padėtį R (atbulinė eiga) arba D (važiavimas).
- Važiudami neperjunginėkite pavarų perjungimo svirties į padėtį N (neutrali). Jei važiuojant pavarų perjungimo svirtis perjungiamą į padėtį N (neutrali), prarandate galimybę stabdyti varikliu. Tai gali padidinti avarijos riziką.
Be to, perjungiant pavarų svirtį atgal į padėtį D (važiavimas) automobiliui judant galima smarkiai apgadinti pavarų dėžę.
- Važiudami į įkalnę arba žemyn nuokalne visada perjunkite į „D“ (angl. Drive (važiuoti)), kai važiuojate pirmyn arba į „R“ (angl. Reverse (atbulinė eiga)), kai važiuojate atbuline eiga; taip pat patikrinkite monitoriuje rodomos pavaros padėtį. Jei važiuosite priešinga pasirinktos pavaros kryptimi, automobilis užges ir dėl pablogėjusio stabdžių veikimo gali įvykti rimta avarija.
- Nevairuokite laikydami koją ant stabdžių pedalo. Net ir lengvas, bet nuolatinis pedalo spaudimas gali perkaitinti stabdžius, padidinti jų nusidėvėjimą ir net juos sugadinti.
- Išlipdami iš automobilio visada įjunkite stovėjimo stabdį. Nepasitikėkite tuo, kad įjungus pavarų svirtį į padėtį P (stovėjimas), automobilis nejudės.
- Važiudami slidžia kelio danga, būkite ypač atsargūs. Ypač atsargiai stabdykite, greitėkite ar perjunginėkite pavaras. Ant slidžios kelio dangos staiga pasikeitus automobilio greičiui, varantieji ratai gali prarasti sukibimą, galite nesuvaldyti automobilio ir sukelti avariją.
- Optimali automobilio eksploatacija ir ekonomiškumas pasiekiami tolygiai nuspaudžiant ir atleidžiant akceleratorių.



ĮSPĖJIMAS

Norėdami sumažinti SUNKAUS ar net MIRTINO SUŽALOJIMO pavojų:

- **VISADA prisisekite saugos diržu.** Susidūrimo metu saugos diržu neprisisegusiam keleiviui yra kur kas didesnė tikimybė sunkiai susižeisti ar žūti nei prisisegusiam.
- **Venkite didelio greičio posūkiuose ar apsisukdami.**
- **Staigiai nesukite vairo, pvz., greitai keisdami eismo juostas ar įvažiuodami į staigius posūkius.**
- **Apvirtimo rizika labai padidėja, jei nesuvaldote automobilio važiuodami dideliu greičiu.**
- **Automobilį dažnai sunku suvaldyti, kai du ar daugiau ratų nuvažiuoja nuo važiuojamosios kelio dalies, o vairuotojas per staigiai pasuka vairą, norėdamas sugrąžinti automobilį į kelią.**
- **Jei automobilis nuvažiavo nuo važiuojamosios kelio dalies, staigiai nesukite vairo. Vietoj to prieš grįždami į kelią sumažinkite greitį.**
- **HYUNDAI rekomenduoja laikytis nustatytų greičio apribojimų.**

STABDYMO SISTEMA

Stabdžiai su stiprintuvu

Jūsų automobilyje yra stabdžiai su stiprintuvu, kurie automobiliui važiuojant veikia automatiškai.

Jeį automobilis veikia ne parengties (🚗) režimu arba važiuojant išjungiamas, stabdžių stiprintuvas neveikia.

Automobilį vis tiek galite sustabdyti, stabdžių pedalą spausdami didesne nei įprasta jėga. Tačiau stabdymo kelias bus ilgesnis nei naudojant stabdžius su stiprintuvu.

Kai automobilis veikia ne parengties (🚗) režimu, stabdžių stiprintuvo galia silpnėja kiekvieną kartą paspaudus stabdžių pedalą. Nespaudinėkite stabdžių pedalo, kai stabdžių stiprintuvas neveikia.



ĮSPĖJIMAS

Imkitės tokių atsargumo priemonių:

- Nevairuokite laikydami koją ant stabdžių pedalo. Stabdžiai gali per daug įkaisti, be reikalo dils stabdžių kaladėlės ir pailgės stabdymo kelias.
- Leisdami ilgą ar stačia nuokalne, perjunkite pavarų perjungimo svirtį į rankinio perjungimo režimą ir rankiniu būdu įjunkite žemesnę pavarą, kad galėtumėte kontroliuoti greitį per daug nespausdami stabdžių pedalo. Nuolat spaudžiami stabdžiai perkaista ir gali laikinai sumažėti stabdymo efektyvumas.

- Šlapi stabdžiai blogina saugų automobilio stabdymą; taip pat stabdant automobilį gali traukti į vieną pusę. Nestipriai nuspaudus stabdžius paaiškės, ar jiems buvo pakenkta. Visada taip išbandykite stabdžius važiuodami per gilų vandenį. Norėdami išdžiovinti stabdžius, lengvai paspaudinėkite stabdžių pedalą, važiuodami saugiu greičiu, kol stabdžiai ims normaliai veikti. Venkite važiuoti dideliu greičiu, kol stabdžiai nepradės veikti tinkamai.

PASTABA

- Nebespauskite stabdžių pedalo, jei „🚗“ indikatorius yra išjungtas. Akumulatorius gali būti išsikrovęs.
- Stabdant atsiradęs triukšmas ir vibracija yra normalus reiškinys.
- Stabdžiams veikiant įprastai elektrinio stabdžių siurblio triukšmas ir variklio vibracija gali laikinai atsirasti toliau nurodytais atvejais.
 - Staiga nuspaudus pedalą.
 - Pakartotinai dažnai spaudant pedalą.
 - Kai stabdant įsijungia ABS sistema.

Diskinių stabdžių nusidėvėjimo indikatorius

Kai automobilio stabdžių trinkelės nusidėvės ir prireiks naujų, iš priekinių arba galinių stabdžių girdėsite šaižų garsą. Šis garsas gali pasigirsti ir išnykti arba girdėtis kiekvieną kartą nuspaudus stabdžių pedalą.

Atkreipkite dėmesį, kad tam tikromis važiavimo ar klimato sąlygomis pirmą kartą paspaudus (arba lengvai paspaudus) stabdžius gali girdėtis stabdžių cypimas. Tai normalu ir nereiškia, kad stabdžių sistemoje yra gedimas.

PASTABA

Norėdami išvengti brangiai kainuojančio stabdžių remonto, nevažinėkite nusidėvėjusiomis stabdžių trinkelėmis.



Informacija

Stabdžių trinkeles visada keiskite komplektais kaip priekinės arba galinės ašies rinkinius.

Elektroninis stovėjimo stabdys (EPB)

Stovėjimo stabdžio naudojimas



Elektroninio stovėjimo stabdžio (EPB) įjungimas:

1. Nuspauskite stabdžių pedalą.
2. Patraukite EPB jungiklį aukštyn.

Patikrinkite, ar užsidegė stovėjimo stabdžio įspėjamoji lemputė.



ĮSPĖJIMAS

Norėdami sumažinti SUNKAUS ar net MIRTINO SUŽALOJIMO pavojų, nejunkite elektroninio stovėjimo stabdžio automobiliui judant, nebent avarinėje situacijoje. Galite sugadinti stabdžių sistemą ir sukelti avariją.

Stovėjimo stabdžio atleidimas

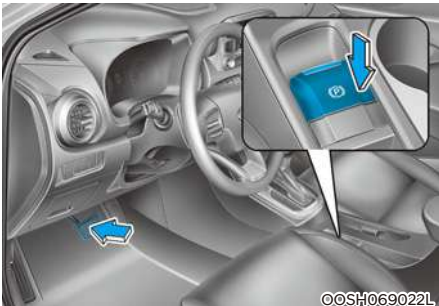

Elektroninio stovėjimo stabdžio (EPB) atleidimas:

- Pasukite užvedimo jungiklį į padėtį ON.
- Nuspauskite stabdžių pedalą.
- Paspauskite EPB jungiklį.

Patikrinkite, ar užgeso stovėjimo stabdžio įspėjamoji lemputė.

Automatinis elektroninio stovėjimo stabdžio (EPB) atleidimas:

- Pavarų perjungimo svirtis padėtyje P (stovėjimas)
Kai automobilis veikia parengties (☞) režimu, nuspauskite stabdžių pedalą ir perjunkite padėtį P (stovėjimas) į R (atbulinė eiga) arba D (važiavimas).
- Pavarų perjungimo svirtis padėtyje N (neutrali)
Kai automobilis veikia parengties (☞) režimu, nuspauskite stabdžių pedalą ir perjunkite padėtį N (neutrali) į R (atbulinė eiga) arba D (važiavimas).

- Įvykdyskite šias sąlygas
 - 1. Įsitinkinkite, kad saugos diržais prisisegta, o durys, variklio gaubtas ir bagažinės dangtis yra uždaryti.
 - 2. Kai automobilis veikia parengties (☞) režimu, nuspauskite stabdžių pedalą ir perjunkite P padėtį (stovėjimas) į R (atbulinė eiga), D (važiavimas) arba į rankinio pavarų perjungimo režimą.
 - 3. Nuspauskite akceleratoriaus pedalą.
- Patikrinkite, ar užgeso stovėjimo stabdžio įspėjamoji lemputė.

i Informacija

- Saugumo sumetimais elektroninį stovėjimo stabdį galite įjungti net jei užvedimo jungiklis yra padėtyje OFF (tik jeigu pakanka akumuliatoriaus energijos), tačiau tuomet negalėsite jo atleisti.
- Saugumo sumetimais važiuodami nuo kalno arba atbulomis, nuspauskite stabdžių pedalą ir atleiskite elektroninį stovėjimo stabdį EPB jungikliu.

PASTABA

- Jei stovėjimo stabdžio įspėjamoji lemputė tebedega net atleidus EPB, rekomenduojama, kad sistema patikrintų įgaliotasis HYUNDAI atstovas.
- Nevairuokite automobilio įjungę EPB. Stabdžių trinkelės ir stabdžių rotorius labiau dėvės.

Elektroninis stovėjimo stabdys (EPB) gali įsijungti automatiškai, kai:

- To reikia kitoms sistemoms.
- Vairuotojas išjungia automobilį, kai veikia automatinis stovėjimo stabdys.

Įspėjamieji pranešimai



„To release EPB, close the doors, hood and tailgate and fasten seatbelt“ (Norėdami atleisti EPB, uždarykite duris, variklio gaubtą bei bagažinės dangtį ir prisisėkite saugos diržui)

- Jei bandysite važiuoti įjungę EPB, pasigirs įspėjamasis garsinis signalas ir ekrane pasirodys pranešimas.
- Jei vairuotojas saugos diržui neprisėgęs, o variklio gaubtas arba bagažinės dangtis atidarytas, pasigirs įspėjamasis garsinis signalas ir ekrane pasirodys pranešimas.
- Jei automobilyje yra gedimas, gali skambėti įspėjamasis garsinis signalas ir ekrane pasirodyti pranešimas.

Tokiose situacijose nuspauskite stabdžių pedalą ir atleiskite EPB paspausdami EPB jungiklį.



ĮSPĖJIMAS

- Kai išlipate iš automobilio arba jį statote, visada visiškai sustokite ir neatleiskite kojos nuo stabdžių pedalo.

Pavarų svirtį perjunkite į padėtį P (stovėjimas), paspauskite EPB jungiklį ir pasukite užvedimo jungiklį į padėtį OFF. Išlipdami iš automobilio pasiimkite su savimi automobilio raktą.

Iki galo neįjungus padėties P (stovėjimas) ir stovėjimo stabdžio, automobilis gali netyčia pajudėti ir sužaloti jus ar kitus žmones.

- NIEKADA neleiskite žmonėms, nepažįstantiems automobilio, liesti EPB jungiklio. Netyčia atleidus elektroninį stovėjimo stabdį, galima sunkiai sužaloti žmones.
- Stovėjimo stabdį atleiskite tik atsisėdę į automobilį ir koja tvirtai nuspaudę stabdžių pedalą.

PASTABA

- Nespauskite akceleratoriaus pedalo, kai įjungtas stovėjimo stabdys. Jei nuspausite akceleratorių, kai įjungtas stovėjimo stabdys, pasigirs įspėjamasis garsinis signalas ir ekrane pasirodys pranešimas. Galite apgadinti stovėjimo stabdį.
- Važiuojant su įjungtu stovėjimo stabdžiu galima perkaitinti stabdymo sistemą ir anksčiau laiko sudėvėti ar sugadinti stabdžių dalis. Prieš važiuodami įsitikinkite, kad elektroninis stovėjimo stabdys yra atleistas ir nedega stovėjimo stabdžio įspėjamoji lemputė.

i Informacija

- Įjungiant ar atleidžiant EPB, gali girdėtis spragtelėjimas. Tai normalu ir reiškia, kad EPB veikia tinkamai.
- Jei automobilio raktelius paliekate stovėjimo aikštelės darbuotojui, kad pastatytų jūsų automobilį, būtinai informuokite jį, kaip naudotis EPB.



„Deactivating AUTO HOLD... Press brake pedal“ (automatinis stovėjimo stabdys išjungiamas, nuspauskite stabdžių pedalą)

Kai perėjimas iš automatinio stovėjimo stabdžio į elektroninį stovėjimo stabdį (EPB) tinkamai neveikia, pasigirsta įspėjamasis garsinis signalas ir ekrane pasirodo pranešimas.

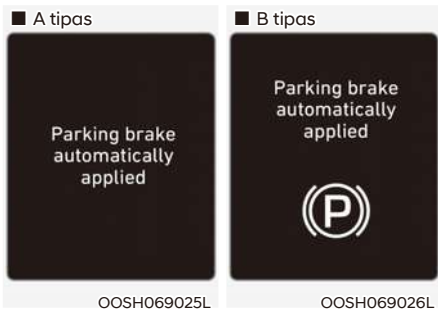

„Parking brake automatically applied“ (stovėjimo stabdys įjungtas automatiškai)

Jei EPB jungiamas, kai įjungtas automatinio stovėjimo stabdys, pasigirsta įspėjamasis garsinis signalas ir ekrane pasirodo pranešimas.

EPB trikties indikatorius



Ši įspėjamoji lemputė užsidega, jei užvedimo jungiklis yra padėtyje ON, ir užgęsta maždaug per 3 sekundes, jei sistema veikia normaliai.

Jei EPB trikties indikatorius neužgęsta, užsidega važiuojant arba neužsidega, kai užvedimo jungiklis yra padėtyje ON, tai rodo EPB triktį.

Jei taip nutiktų, rekomenduojama, kad sistemą patikrintų įgaliotasis HYUNDAI atstovas.

EPB trikties indikatorius gali užsidegti, kai užsidega elektroninės stabilumo kontrolės sistemos (ESC) indikatorius, rodantis, kad ESC neveikia tinkamai, tačiau tai nėra EPB triktis.

PASTABA

- Jei EPB įspėjamoji lemputė tebedega, rekomenduojama, kad sistemą patikrintų įgaliotasis HYUNDAI atstovas.
- Jei stovėjimo stabdžio įspėjamoji lemputė neužsidega arba mirksi net pakėlus EPB jungiklį, EPB yra neįjungtas.
- Jei stovėjimo stabdžio įspėjamoji lemputė mirksi, kai dega EPB įspėjamoji lemputė, paspauskite jungiklį, o po to jį pakelkite. Pakartokite tai dar kartą. Jei EPB įspėjamoji lemputė neužgęsta, rekomenduojama, kad sistemą patikrintų įgaliotasis HYUNDAI atstovas.

Stovėjimo stabdžio įspėjamoji lemputė

Patikrinkite stovėjimo stabdžio įspėjamąją lemputę, nustatydami užvedimo jungiklį į padėtį ON (🗨️ indikatorius išjungtas).

Ši lemputė dega įjungus stovėjimo stabdį, kai užvedimo jungiklis yra padėtyje START arba ON.

Prieš važiuodami įsitikinkite, kad stovėjimo stabdys yra atleistas ir nedega įspėjamoji stabdžių lemputė.

Jei stovėjimo stabdžio įspėjamoji lemputė dega atleidus stovėjimo stabdį, kai automobilis veikia parengties (🗨️) režimu, gali būti triktis stabdžių sistemoje. Gedimą būtina nedelsiant pašalinti.

Jei įmanoma, nedelsdami sustokite. Jei tai neįmanoma, vairuodami automobilį būkite labai atsargūs ir važiuokite tik tol, kol pasieksite saugią vietą.

Avarinis stabdymas

Jei važiuojant kyla problemų dėl stabdžių pedalo, avarinis stabdymas yra įmanomas pakeliant ir laikant EPB jungiklį. Stabdyti galima tik laikant EPB jungiklį. Tačiau stabdymo kelias bus ilgesnis nei įprasta.

**ĮSPĖJIMAS**

Nejunkite stovėjimo stabdžio automobiliui judant, nebent avarinėje situacijoje. Galite sugadinti stabdžių sistemą ir sukelti rimtą avariją.

**Informacija**

Avarinio stabdymo metu užsidega stovėjimo stabdžio įspėjamoji lemputė, rodanti, kad sistema veikia.

PASTABA

Jei nuolat girdite triukšmą ar užuodžiate degėsių kvapą, kai avariniam stabdymui naudojamas EPB, rekomenduojama, kad sistemą patikrintų įgaliotasis HYUNDAI atstovas.

Kai elektroninis stovėjimo stabdys (EPB) neatsileidžia:

Jei EPB įprastai neatsileidžia, rekomenduojama nuvežti automobilį ant vilkiko su platforma įgaliotajam HYUNDAI atstovui, kad šis patikrintų sistemą.

Automatinis stovėjimo stabdys

Automatinis stovėjimo stabdys išlaiko automobilį vietoje, net jei stabdžių pedalas nėra nuspaustas po to, kai vairuotojas visiškai sustabdo automobilį nuspaudamas stabdžių pedalą.

Norint įjungti:

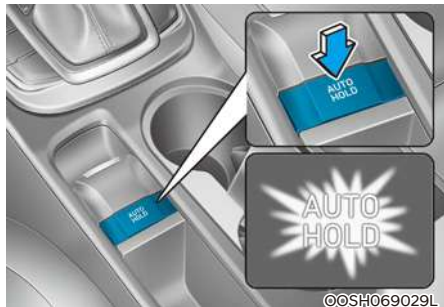

1. Kai vairuotojo durys ir variklio gaubtas uždaryti, nuspauskite stabdžių pedalą ir paspauskite jungiklį [AUTO HOLD]. Užsidegs baltas indikatorius AUTO HOLD ir sistema veiks parengties režimu.

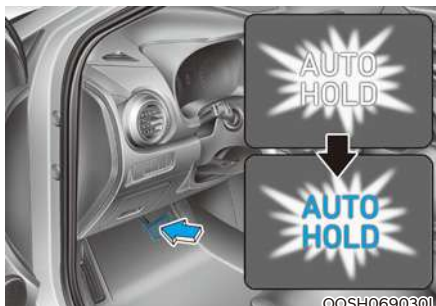

2. Kai visiškai sustabdote automobilį nuspaudami stabdžių pedalą, AUTO HOLD palaiko stabdžių slėgį, kad automobilis nejudėtų. Indikatoriaus spalva pasikeičia iš baltos į žalią.
3. Automobilis nepajudės net atleidus stabdžių pedalą.
4. Įjungus EPB, AUTO HOLD stabdys atleidžiamas.

Norint atleisti:

- Jei nuspausite akceleratoriaus pedalą, kai pavarų perjungimo svirtis yra padėtyje D (važiavimas) arba rankinio pavarų perjungimo režimu, automatinis stovėjimo stabdys atsileis automatiškai ir automobilis pradės judėti. Indikatoriaus AUTO HOLD spalva pasikeičia iš žalios į baltą.
- Jei automobiliu vėl pajudama paspaudžiant pastovaus greičio palaikymo sistemos svirtinį jungiklį (RES+ arba SET-), kai veikia AUTO HOLD ir greičio palaikymo sistemos, AUTO HOLD atsileis nepriklausomai nuo akceleratoriaus pedalo paspaudimo. Indikatoriaus AUTO HOLD spalva pasikeičia iš žalios į baltą.

ĮSPĖJIMAS

Kai AUTO HOLD automatiškai atleidžiamas paspaudžiant akceleratoriaus pedalą, visada apsidairykite aplinkui.

Lėtai nuspauskite akceleratoriaus pedalą, kad automobilis pajudėtų sklandžiai.

Norint išjungti:

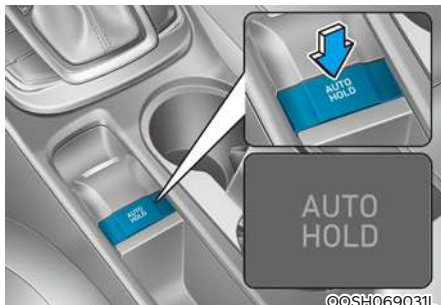

1. Nuspauskite stabdžių pedalą.
 2. Paspauskite jungiklį [AUTO HOLD].
- Indikatorius AUTO HOLD užges.

ĮSPĖJIMAS

Kad automobilis netikėtai ir staiga nepajudėtų, **VISADA** spauskite stabdžių pedalą, kad išjungtumėte automatinį stovėjimo stabdį prieš:

- Važiuodami nuo kalno.
- Važiuodami automobiliu atbuline eiga (R).
- Statydami automobilį.

Informacija

- Automatinis stovėjimo stabdys neveikia, kai:
 - Atidarytos vairuotojo durys.
 - Atidarytas variklio gaubtas.
 - Pavarų perjungimo svirtis yra padėtyje P (stovėjimas) arba R (atbulinė eiga).
 - Įjungtas EPB.
- Saugumo sumetimais automatinis stovėjimo stabdys automatiškai persijungia į EPB, kai:
 - Atidarytos vairuotojo durys.
 - Atidarytas variklio gaubtas.
 - Automobilis stovi ilgiau nei 10 minučių.
 - Automobilis stovi ant stataus šlaito.
 - Automobilis kelis kartus pajudėjo.

Tokiais atvejais užsidega stovėjimo stabdžio išpėjamoji lemputė, indikatoriaus AUTO HOLD spalva pasikeičia iš žalios į baltą, pasigirsta išpėjamas garsinis signalas ir ekrane pasirodo pranešimas, informuojantis jus, kad automatiškai įsijungė EPB. Prieš vėl važiuodami, nuspauskite stabdžių pedalą, apsidairykite aplinkui ir atleiskite stovėjimo stabdį spausdami EPB jungiklį.

- Įjungę automatinį stovėjimo stabdį galite išgirsti mechaninį triukšmą. Tačiau tai yra normalus veikimo garsas.

PASTABA

Jei indikatoriaus AUTO HOLD spalva pasikeičia į geltoną, tai reiškia, kad automatinis stovėjimo stabdys tinkamai neveikia. Rekomenduojama kreiptis į galiojantį HYUNDAI atstovą.

ĮSPĖJIMAS

- Užvedę automobilį lėtai nuspauskite akceleratoriaus pedalą.
- Saugumo sumetimais išjunkite automatinio stabdymo sistemą važiuodami nuo kalno, važiuodami atbuline eiga arba statydami automobilį.

PASTABA

Jeigu yra neuždarytų vairuotojo durų ar variklio gaubto aptikimo sistemos triktis, automatinis stovėjimo stabdys gali neveikti tinkamai.

Rekomenduojama kreiptis į įgaliotąjį HYUNDAI atstovą.

Įspėjamieji pranešimai

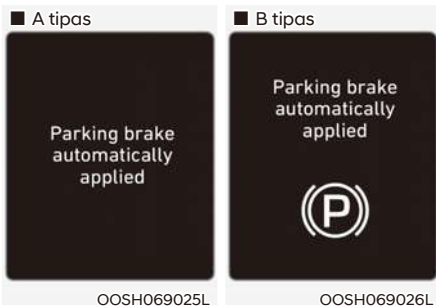

„Parking brake automatically applied“ (stovėjimo stabdys įjungtas automatiškai)

Jei EPB jungiamas, kai įjungtas automatinis stovėjimo stabdys, pasigirda įspėjamasis garsinis signalas ir ekrane pasirodo pranešimas.



„Deactivating AUTO HOLD... Press brake pedal“ (automatinis stovėjimo stabdys išjungiamas, nuspauskite stabdžių pedalą)

Kai perėjimas iš automatinio stovėjimo stabdžio į elektroninį stovėjimo stabdį (EPB) tinkamai neveikia, pasigirda įspėjamasis garsinis signalas ir ekrane pasirodo pranešimas.

Kai rodomas šis pranešimas, automatinis stovėjimo stabdys ir EPB gali neveikti. Saugumo sumetimais nuspauskite stabdžių pedalą.



„Press brake pedal to deactivate AUTO HOLD“ (nuspauskite stabdžių pedalą, kad išjungtumėte automatinį stovėjimo stabdį)

Jei nenuspaudėte stabdžių pedalo, kai automatinis stovėjimo stabdys atleistas paspaudus jungiklį [AUTO HOLD], pasigirda įspėjamasis garsinis signalas ir ekrane pasirodo pranešimas.



„AUTO HOLD conditions not met. Close door and hood“ (neįvykdytos AUTO HOLD veikimo sąlygos, uždarykite duris ir variklio gaubtą)

Jei paspaudus jungiklį [AUTO HOLD] vairuotojo durys ir variklio gaubtas yra neuždaryti, pasigirsta įspėjamasis garsinis signalas ir skystųjų kristalų ekrane pasirodo pranešimas.

Uždarę vairuotojo duris ir variklio gaubtą, paspauskite jungiklį [AUTO HOLD].

Stabdžių antiblokavimo sistema (ABS)

ĮSPĖJIMAS

Stabdžių antiblokavimo sistema (ABS) arba elektroninė stabilumo kontrolės (ESC) sistema nepadės išvengti avarijos, jei netinkamai ar pavojingai manevruosite. Nors avarinio stabdymo metu automobilio valdymas pagerėja, visada išlaikykite saugų atstumą iki priekyje esančių objektų. Sudėtingomis vairavimo sąlygomis visada sumažinkite automobilio greitį. Toliau nurodytomis sąlygomis automobilių su ABS arba ESC stabdymo kelias gali būti ilgesnis nei automobilių be šių sistemų.

Sumažinkite automobilio greitį šiomis sąlygomis:

- Nelygūs keliai, žvyrkeliai ar sniegu padengti keliai.
- Keliai, kurių kelio danga yra duobėta arba paviršiaus aukštis yra skirtingas.
- Ant automobilio ratų uždėtos sniego grandinės.

Nebandykite, kaip veikia automobilių su ABS arba ESC saugos funkcijos, važiuodami dideliu greičiu ar posūkiuose. Tai gali sukelti pavojų jūsų pačių ar kitų saugumui.

ABS yra elektroninė stabdymo sistema, padedanti išvengti slydimo stabdant. ABS leidžia vairuotojui tuo pačiu metu vairuoti ir stabdyti.

ABS naudojimas

Kad gautumėte didžiausią naudą iš stabdžių antiblokavimo sistemos avarinės situacijos metu, nebandykite keisti slėgio stabdžių sistemoje ir nespauskite stabdžių pedalo. Kiek įmanoma stipriau nuspauskite stabdžių pedalą.

Spaudžiant stabdžių pedalą tokiomis sąlygomis, kai ratai gali užsiblokuoti, gali pasigirsti garsai stabdžiuose arba galite pajusti stabdžių pedalo virpėjimą. Tai normalu ir reiškia, kad ABS veikia.

ABS nesumažina automobilio stabdymo laiko ar atstumo.

Visada laikykitės saugaus atstumo iki priešais važiuojančio automobilio.

ABS neapsaugos nuo slydimo, sukkelto staigaus krypties pakeitimo, pavyzdžiui, bandant per greitai įveikti posūkį ar staigiai keičiant važiavimo juostą. Visada važiuokite saugiu greičiu, atsižvelgdami į kelio ir oro sąlygas.

ABS negali apsaugoti nuo stabilumo praradimo. Stipriai stabdydami visada vairuokite atsargiai. Dėl staigaus vairo pasukimo jūsų automobilis vis tiek gali nukrypti į iš priekio atvažiuojančio transporto eismo juostą ar nuo kelio.

Žvyrkeliuose ar keliuose nelygia danga automobilio su stabdžių antiblokavimo sistema stabdymo kelias gali būti ilgesnis nei automobilių su įprastine stabdžių sistema.

Pasukus užvedimo jungiklį į padėtį ON, įspėjamoji ABS lemputė ((ABS)) degs keletą sekundžių.

Per tą laiką ABS sistema bus patikrinta ir lemputė užges, jei viskas gerai. Jei lemputė neužgesa, ABS sistemoje gali būti gedimas. Rekomenduojama kuo greičiau kreiptis į įgaliotąjį HYUNDAI atstovą.



ĮSPĖJIMAS

Jei ABS įspėjamoji lemputė ((ABS)) dega ir neužgesa, ABS sistema gali būti sugedusi. Automobilio stabdžiai su stiprintuvu veiks normaliai. Norėdami sumažinti sunkaus ar net mirtino sužalojimo pavojų, kuo greičiau kreipkitės į savo HYUNDAI atstovą.

PASTABA

Kai važiuojate keliu, su kurio danga ratų sukibimas yra prastas, pavyzdžiui, apledėjusiu keliu, ir nuolat stabdote, ABS veiks visą laiką ir gali užsidegti ABS įspėjamoji lemputė ((ABS)). Važiokite į saugią sustojimo vietą ir išjunkite automobilį.

Užveskite automobilį iš naujo. Jei ABS įspėjamoji lemputė nedega, jūsų ABS sistema veikia normaliai.

Priešingu atveju ABS sistemoje gali būti gedimas. Rekomenduojama kuo greičiau kreiptis į įgaliotąjį HYUNDAI atstovą.

i Informacija

Jei, išsikrovus akumuliatoriui, užvedate automobilį nuo išorinio maitinimo šaltinio, tuo pačiu metu gali užsidegti ABS įspėjamoji lemputė ((ABS)). Taip atsitinka dėl nepakankamos įtampos akumuliatoriuje. Tai nereiškia, kad jūsų ABS sistemoje yra triktis. Prieš važiuodami, įkraukite akumuliatorių.

Elektroninė stabilumo kontrolės sistema (ESC)

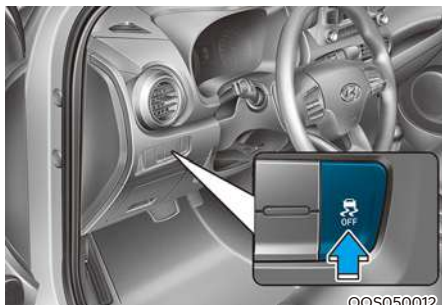

[A]: A tipas, [B]: B tipas

Elektroninė stabilumo kontrolės sistema (ESC) padeda išlaikyti automobilio stabilumą posūkiuose.

ESC seka, ar automobilio važiavimo trajektorija atitinka vairo pasukimo kampą. ESC pristabdo reikiamą automobilio ratą ir įsiterpia į variklio valdymo sistemą, kad padėtų vairuotojui išlaikyti automobilį numatytoje važiavimo trajektorijoje. Sistema neapsaugos, jei vairuosite nesaugiai. Visada priderinkite greitį ir vairavimą prie kelio sąlygų.

! ĮSPĖJIMAS

Posūkiuose niekada nevažiuokite greičiau, nei galima atsižvelgiant į kelio sąlygas. ESC sistema neapsaugos nuo avarijų.

Per didelį greitį posūkiuose, staigūs manevrai ir slydimas šlapiais paviršiais gali sukelti rimtą avariją.

ESC veikimas

ESC ON (įjungta) režimas

Kai užvedimo jungiklis yra padėtyje ON, užsidega ir apie tris sekundes dega indikatoriai ESC IR ESC OFF. Kai abu indikatoriai užgęsta, įsijungia ESC.

Kai sistema veikia



Kai ESC sistema veikia, ESC indikatorius mirksi:

- Spaudžiant stabdžių pedalą tokiomis sąlygomis, kai ratai gali užsiblokuoti, gali pasigirsti garsai stabdžiuose arba galite pajusti stabdžių pedalo virpėjimą. Tai normalu ir reiškia, kad ESC veikia.
- Kai ESC įsijungia, variklis gali neįprastai reaguoti į akseleratoriaus paspaudimą.
- Jei greičio palaikymo sistema buvo naudojama įsijungiant ESC, ji automatiškai išsijungia. Greičio palaikymo sistemą galima vėl įjungti, kai leidžia kelio sąlygos. **Žr. šios dalies skyrių „Pastovaus greičio palaikymo sistema“ (jeigu yra).**

- Išvažiuojant iš purvo ar važiuojant slidžiu keliu, variklio sūkių dažnis (apsisukimai per minutę) gali nepadidėti net stipriai nuspaudus akceleratoriaus pedalą. Taip sistema išlaiko automobilio stabilumą ir sukibimo jėgą ir tai nereiškia, kad joje yra gedimas.

ESC OFF (išjungta) režimas



Norėdami išjungti ESC sistemą:

- 1 būseną

Spustelėkite mygtuką ESC OFF. Užsidegs indikatorius ESC OFF ir (arba) ekrane pasirodys pranešimas „Traction Control disabled“ (sukibimo valdymas išjungtas). Šioje būsenoje ESC sukibimo valdymo funkcija yra išjungta, tačiau ESC stabdžių valdymo funkcija vis dar veikia.

- 2 būseną

Nuspauskite ir palaikykite nuspaudę mygtuką ESC OFF ilgiau nei 3 sekundes. Užsidega indikatorius ESC OFF ir (arba) ekrane pasirodo pranešimas „Traction & Stability Control disabled“ (sukibimo ir stabilumo valdymas išjungtas). Šioje būsenoje išjungta tiek ESC sukibimo valdymo funkcija (variklio valdymas), tiek ESC stabdžių valdymo funkcija (stabdžių valdymas).

Jei išjungus ESC užvedimo jungiklis yra padėtyje LOCK/OFF, ESC lieka išjungtas. Vėl užvedus automobilį ESC įsijungia automatiškai.

Indikatoriai

- Mirksint ESC išjungimo indikatoriumi



- Užsidegus ESC išjungimo indikatoriumi



Pasukus užvedimo jungiklį į padėtį ON, indikatorius ESC užsidega, o paskui užgęsta, jei ESC sistema veikia normaliai. Indikatorius ESC mirksi, kai ESC sistema veikia.

Jei ESC indikatorius neužgęsta, gali būti jūsų automobilio ESC sistemos triktis. Užsidegus šiai įspėjamajai lemputei, rekomenduojama, kad automobilį kuo skubiau patikrintų įgaliotasis HYUNDAI atstovas.

Indikatorius ESC OFF užsidega, kai jei ESC sistema išjungiamą.



ĮSPĖJIMAS

Jeį indikatorius ESC mirksi, tai reiškia, kad ESC įsijungę:

Važiukite lėtai ir NIEKADA nebandykite greitėti. NIEKADA neišjunkite ESC, kol mirksi indikatorius ESC, nes galite nesuvaldyti automobilio ir sukelti avariją.

PASTABA

Jei automobilio ratų ir padangų dydžiai skiriasi, gali būti ESC sistemos triktis. Prieš keisdami padangas patikrinkite, ar visos keturios padangos ir ratai yra vienodo dydžio. Niekada nevažiuokite automobiliu su sumontuotais skirtingo dydžio ratais ir padangomis.

ESC OFF naudojimas

Važiuojant

ESC OFF režimą reikėtų naudoti tik trumpai, norint išlaisvinti sniege ar purve įklimpusį automobilį, laikinai išjungus ESC, kad padidėtų ratų sukimo momentas.

Norėdami išjungti ESC sistemą, kai vairuojate, paspauskite mygtuką ESC OFF važiuodami lygiu keliu.

PASTABA

Kad nesugadintumėte pavarų dėžės:

- Neleiskite vienos ašies ratui (-ams) pernelyg ilgai sukstis, kai dega ESC, ABS ir stovėjimo stabdžio įspėjamosios lemputės. Automobilio garantija nekompensuoja šio remonto išlaidų. Sumažinkite variklio galią ir neleiskite ratui (-ams) pernelyg ilgai sukstis, kol dega šios lemputės.
- Išjunkite ESC sistemą (dega indikatorius ESC OFF), kai tikrinatė automobilį dinamometru.

**Informacija**

ESC išjungimas neturi įtakos ABS ar įprastiniam stabdžių sistemos veikimui.

Automobilio stabilumo valdymo sistema (VSM)

Automobilio stabilumo valdymo sistema (VSM) yra elektroninės stabilumo kontrolės sistemos (ESC) funkcija. Ji padeda išlaikyti automobilio stabilumą įsibėgėjant arba staiga stabdant šlapiame, slidžiame ir nelygiame kelyje, kai visų keturių ratų sukibimas gali netikėtai pasidaryti netolygus.

**ĮSPĖJIMAS**

Naudodami automobilio stabilumo valdymo sistemą (VSM), imkitės tokių atsargumo priemonių:

- **VISADA kontroliuokite greitį ir atstumą iki priekyje važiuojančio automobilio. VSM sistema neapsaugos, jei vairuosite nesaugiai.**
- Niekada nevažiuokite greičiau, nei galima atsižvelgiant į kelio sąlygas. VSM sistema neapsaugos nuo avarijų. Važiuodami per dideliu greičiu blogu oru, slidžiais ir nelygiais keliais, galite sukelti sunkias avarijas.

VSM veikimas

Režimas VSM ON

VSM veikia, kai:

- Įjungta elektroninė stabilumo kontrolės sistema (ESC).
- ABS veikia tam tikru greičiu, keliuose esant skirtingiems trinties koeficientams.

Kai sistema veikia

Spaudžiant stabdžių pedalą tokiomis sąlygomis, kai gali įsijungti ESC, gali pasigirsti garsai stabdžiuose arba galite pajusti stabdžių pedalo virpėjimą. Tai normalu ir reiškia, kad VSM veikia.

Informacija

VSM sistema neveikia:

- Važiuojant keliuose su posvyriu, pavyzdžiui, įkalnėse arba nuokalnėse.
- Važiuojant atbuline eiga.
- Degant ESC išjungimo indikatoriumi.
- Degant ar mirksint EPS (elektrinio vairo stiprintuvo) įspėjimajai lemputei (⚠).

Režimas VSM OFF

Norėdami išjungti VSM, paspauskite mygtuką ESC OFF. Užsidegs indikatorius ESC OFF (⚠).

Norėdami įjungti VSM, dar kartą paspauskite mygtuką ESC OFF. Indikatorius ESC OFF užges.



ĮSPĖJIMAS

Jei indikatorius ESC (⚠) arba įspėjamoji lemputė EPS (⚠) neužgęsta ar mirksi, gali būti jūsų automobilio VSM sistemos triktis. Užsidegus įspėjimajai lemputei, rekomenduojama, kad automobilį kuo skubiau patikrintų įgaliotasis HYUNDAI atstovas.

PASTABA

Jei automobilio ratų ir padangų dydžiai skiriasi, gali būti VSM sistemos triktis. Prieš keisdami padangas patikrinkite, ar visos keturios padangos ir ratai yra vienodo dydžio. Niekada nevažiuokite automobiliu su sumontuotomis skirtingo dydžio padangomis ir ratais.

Pagalbinė pajudėjimo įkalnėje sistema (HAC)

Pagalbinė pajudėjimo įkalnėje sistema (HAC) apsaugo automobilį nuo riedėjimo atgal, kai reikia pajudėti iš vietos ant kalno. Sistema automatiškai maždaug 5 sekundes įjungia stabdžius ir juos atleidžia po 5 sekundžių arba nuspaudus akceleratoriaus pedalą.



ĮSPĖJIMAS

Visada būkite pasiruošę nuspausti akceleratoriaus pedalą, kai pradėsite važiuoti įkalnėje. HAC veikia tik maždaug 5 sekundes.



Informacija

- HAC neveikia, kai pavarų perjungimo svirtis yra padėtyje P (stovėjimas) arba N (neutrali).
- HAC įsijungia net tada, kai ESC (elektroninė stabilumo kontrolės sistema) yra išjungta. Tačiau ji neįsijungia, kai ESC tinkamai neveikia.

Avarinio stabdymo signalas (ESS) (jeigu yra)

Avarinio stabdymo signalas (ESS) mirksinčiais stabdžių žibintais įspėja iš paskos važiuojantį vairuotoją apie staigų stabdymą.

Sistema įjungiama, kai:

- Automobilis staiga sustoja. (Lėtėjimo pagreitis viršija 7 m/s^2 , o važiavimo greitis viršija 55 km/h)
- Įjungiama ABS.

Avariniai žibintai automatiškai įsijungia sumirksėjus stabdžių žibintams:

- Kai važiavimo greitis yra mažesnis nei 40 km/h
- Kai ABS yra išjungta.
- Kai nebereikia staigiai stabdyti.

Avariniai žibintai išsijungia:

- Kai automobilis tam tikrą laiką važiuoja mažu greičiu. Vairuotojas gali rankiniu būdu išjungti avarinius žibintus, paspaudęs mygtuką.



Informacija

Avarinio stabdymo signalo (ESS) sistema neįsijungia, jei jau įjungti avariniai žibintai.

Stabdymo patarimai



ĮSPĖJIMAS

Kai išlipate iš automobilio arba jį statote, visada visiškai sustokite ir neatleiskite kojos nuo stabdžių pedalo. Pavarų svirtį perjunkite į padėtį P (stovėjimas), įjunkite stovėjimo stabdį ir pasukite užvedimo jungiklį į padėtį LOCK/OFF.

Automobilis, pastatytas neįjungus arba iki galo neįjungus stovėjimo stabdžio, gali netyčia pajudėti ir sužeisti vairuotoją ar kitus žmones. Išlipdami iš automobilio VISADA įjunkite stovėjimo stabdį.

Šlapi stabdžiai gali būti pavojingi! Stabdžiai gali sušlapti automobiliui važiuojant per stovintį vandenį arba kai automobilis yra plaunamas vandens. Automobilis nesustos taip greitai, jei stabdžiai šlapi. Stabdant šlapiais stabdžiais, automobilį gali traukti į vieną pusę.

Norėdami išdžiovinti stabdžius, lengvai juos paspauskite, kol stabdymas vėl bus normalus. Jei stabdymas negrįžta į normalią būseną, sustokite, kai tai padaryti yra saugu, taip pat rekomenduojama skambinti įgaliotajam HYUNDAI atstovui ir prašyti pagalbos.

NEVAIRUOKITE laikydami koją ant stabdžių pedalo. Net ir lengvas, bet nuolatinis pedalo spaudimas gali perkaitinti stabdžius, padidinti jų nusidėvėjimą ir net juos sugadinti.

Jei važiuojant nuleidžia padangą, lengvai spauskite stabdžius ir lėtėjantį automobilį vairuokite tiesiai. Kai judate pakankamai lėtai, važiuokite į šalikelę ir sustokite saugioje vietoje.

Automobiliui sustojus tvirtai laikykite koją ant stabdžių pedalo, kad automobilis neriedėtų į priekį.

YPATINGOS VAIRAVIMO SĄLYGOS

Pavojingos vairavimo sąlygos

Kai susiduriate su pavojingomis vairavimo sąlygomis, pavyzdžiui, važiuojate per vandenį, sniegą, ledą, purvą ir smėlį, laikykitės šių atsargumo priemonių:

- Važiukite atsargiai ir palikite didesnį atstumą stabdymui.
- Staigiai nestabdykite ir nesukinėkite vairo.
- Jei automobilis įstrigo sniege, purve ar smėlyje, įjunkite antrą pavarą. Įsibėgėkite lėtai, kad ratai nesisuktų vietoje.
- Automobiliumi įstrigus ant ledo, sniege ar purve, panaudokite smėlį, druską, grandines ar kitas neslidžias medžiagas, kad varantieji ratai turėtų geresnį sukibimą.



ĮSPĖJIMAS

Pavarų dėžės su dviguba sankaba perjungimas į žemesnes pavaras važiuojant slidžiu keliu gali sukelti avariją. Staigiai sumažėjus greičiui ratai gali slysti. Atsargai perjunginėkite į žemesnes pavaras slidžiame kelyje.

Automobilio įsiūbavimas

Jei reikia įsiūbuoti sniege, smėlyje ar purve įstrigusį automobilį, pirmiausia pasukite vairą į dešinę ir į kairę, kad priekiniai ratai būtų laisvesni. Tada paeiliui kelis kartus įjunkite R (atbulinė eiga) ir važiavimo pirmyn pavaras.

Stenkitės neprasukti ratų ir pernelyg neapkraukite variklio.

Kad nenusidėvėtų pavarų dėžė, prieš perjungdami pavaras palaukite, kol ratai nustos suktis. Atleiskite akceleratoriaus pedalą perjungdami pavarą ir lengvai jį paspauskite, kai įjungsite pavarą. Lėtai sukant ratus į priekį ir atgal, galima įsiūbuoti automobilį ir tokiu būdu jį išlaisvinti.



ĮSPĖJIMAS

Jei automobilis įstrigo ir ratai ilgą laiką prasisuka, padangų temperatūra gali labai greitai pakilti. Pažeidus tokią padangą, ji gali išsipūsti arba sprogti. Tokia situacija yra pavojinga – padanga gali sužaloti jus ir kitus žmones. Nemėginkite įsiūbuoti automobilio, jei šalia jo yra žmonių ar daiktų.

Bandant išlaisvinti automobilį, jis gali greitai perkaisti, todėl gali užsidegti variklio skyrius arba gali būti padaryta kita žala. Stenkitės neprasukinėti ratų, kad nei padangos, nei variklis neperkaistų. **NELEISKITE**, kad automobilio ratai suktųsi didesniu nei 56 km/h greičiu.



Informacija

ESC sistema (jeigu yra) turi būti išjungta prieš bandant įsiūbuoti automobilį.

PASTABA

Jei po kelių siūbavimo bandymų nepavyko išvažiuoti, automobilį reikia ištraukti kitu automobiliu, kad neperkaistų variklis, nesugestų pavarų dėžė ir nesugadintumėte padangų. Žr. 7 dalies skyrių „Vilkimas“.

Sklandus posūkis

Nestabdykite ir neperjunginėkite pavarų posūkiuose, ypač jei kelio danga šlapia. Geriausia įveikti posūkį palengva didinant greitį.

Vairavimas naktį

Vairavimas naktį kelia daugiau pavojų nei vairavimas dieną. Štai keli svarbūs patarimai:

- Sumažinkite greitį ir laikykitės didesnio atstumo iki kitų automobilių, nes naktį matomumas prastesnis, ypač ten, kur nėra gatvių apšvietimo.
- Susireguliuokite veidrodėlius, kad kuo mažiau akintų kitų automobilių priekiniai žibintai.
- Priekiniai žibintai turi būti švarūs ir tinkamai sureguliuoti. Purvini arba netinkamai sureguliuoti priekiniai žibintai pablogina matomumą naktį.
- Stenkitės nežiūrėti į priešais atvažiuojančių automobilių žibintų šviesą. Ji gali jus laikinai apakinti, ir prireiks kelių sekundžių, kol jūsų akys vėl pripras prie tamsos.

Vairavimas lyjant

Vairavimas gali tapti pavojingas lyjant ir važiuojant šlapiais keliais. Štai keli dalykai, į kuriuos reikia atkreipti dėmesį važiuojant per lietų ar slidžia kelio danga:

- Sumažinkite greitį ir laikykitės didesnio atstumo. Stipri liūtis sumažina matomumą ir pailgina stabdymo kelią.
- Išjunkite greičio palaikymo sistemą (jeigu yra).
- Pakeiskite priekinio stiklo valytuvų šluoteles, jei jiems dirbant ant stiklo lieka dryžių arba nenuvalytų vietų.
- Padangų protektorius turi būti nenudilęs. Jei jūsų automobilio padangos nudilusios, staigiai stabdant šlapiame kelyje automobilis gali slysti ir sukelti avariją. **Žr. 8 dalies skyrių „Padangų protektorius“.**
- Įjunkite priekinius žibintus, kad kitiems būtų lengviau jus pamatyti.
- Per greitai važiuojant per dideles balas gali sušlapti automobilio stabdžiai. Jei reikia važiuoti per balas, važiuokite lėtai.
- Jei manote, kad stabdžiai sušlapo, važiuodami lengvai juos spauskite, kol pradės stabdyti normaliai.

Slydimas šlapiais paviršiais

Jei kelias yra gana šlapias, o jūs važiuojate greitai, jūsų automobilis gali prarasti sukibimą su kelio danga ir faktiškai važiuoti vandeniu. Geriausias patarimas važiuojant šlapiais keliu – SUMAŽINTI GREITĮ.

Slydimo šlapiais paviršiais pavojus padidėja sumažėjus padangos protektoriaus gyliui, žr. 8 dalies skyrių „Padangų protektorius“.

Vairavimas užtvindytose vietovėse

Venkite važiuoti užtvindytose vietovėse, jei nesate tikri, kad vandens lygis nepasieks automobilio rato stebulės apačios. Per vandenį važiuokite lėtai. Laikykitės saugaus atstumo, nes sudrėkę stabdžiai gali tinkamai neveikti.

Pervaziavę vandenį, išdžiovinkite stabdžius – automobiliui lėtai judant, kelis kartus atsargiai juos nuspauskite.

Vairavimas greittelyje

Padangos

Sureguliuokite padangų pripūtimo slėgį iki nurodyto slėgio. Nepakankamai pripūstos padangos gali perkaisti arba būti pažeistos.

Nemontuokite susidėvėjusių ar pažeistų padangų, nes gali suprastėti ratų sukibimas arba stabdymas.

***i* Informacija**

Niekada nepūskite padangų iki didesnio slėgio nei nurodytas ant padangų.

Degalai, variklio aušalas ir variklio alyva

Važiuojant dideliu greičiu greittelyje sunaudojama daugiau degalų ir toks važiavimas yra mažiau efektyvus nei važiavimas mažesniu, nuosaikesniu greičiu. Važiuodami greitteliu išlaikykite vidutinį greitį, kad taupytumėte degalus.

Prieš važiuodami patikrinkite variklio aušalo ir variklio alyvos lygius.

Pavaros dirželis

Dėl laisvo arba pažeisto pavaros dirželio variklis gali perkaisti.

VAIRAVIMAS ŽIEMĄ

Atšiauriomis oro sąlygomis žiemą greičiau susidėvi padangos ir kyla kitų problemų. Kad važinėjant žiemą kiltų kuo mažiau problemų, vadovaukitės šiais patarimais.

Informacija

Informacija apie žieminės padangas ir padangų grandines valstybine kalba (bulgarų, vengrų, islandų, lenkų) pateikiama priede.

Apsnigta arba apledėjusi danga

Turite išlaikyti pakankamą atstumą tarp savo ir priešais važiuojančio automobilio.

Stabdykite atsargiai. Greičio viršijimas, spartus greitėjimas, staigus stabdymas ir staigūs posūkiai yra labai pavojingi. Stabdydami kuo daugiau stabdykite varikliu. Staigiai stabdomas apsnigtame ar apledėjusiame kelyje automobilis gali slysti.

Norint važiuoti per gilų sniegą, gali tekti naudoti žieminės padangas arba uždėti ratų grandines.

Visada vežiokitės avarines priemones. Automobilyje patartina turėti ratų grandines, lankscią vilktį arba grandinę, žibintuvėlį, signalines raketas, smėlio, kastuvą, laidus akumuliatoriui įkrauti, langų grandiklį, pirštines, patiesalą, kombinezoną, antklodę ir kt.

Žieminės padangos

ĮSPĖJIMAS

Žieminių padangų dydis ir tipas turėtų būti toks pat, kaip ir standartinių automobilio padangų. Priešingu atveju negalėsite saugiai valdyti automobilio.

Jei savo automobilyje montuojate žieminės padangas, būtinai naudokite to paties dydžio ir apkrovos diapazono radialines padangas, kaip ir originalios. Sumontuokite žieminės padangas ant visų keturių ratų, kad galėtumėte gerai valdyti automobilį bet kokiomis oro sąlygomis. Žieminių padangų sukibimas su sausa kelio danga gali būti mažesnis nei originalių automobilio padangų. Patikrinkite, kokį didžiausią greitį rekomenduoja padangų pardavėjas.

Ratų grandinės



OOSH060128

Kadangi radialinių padangų šonai yra plonesni nei kitų rūšių padangų, kai kurių rūšių ratų grandinės gali jas pažeisti. Todėl vietoj ratų grandinių rekomenduojama naudoti žieminės padangas. Jei reikia naudoti ratų grandines, naudokite originalias HYUNDAI arba lygiavertes nurodytas jūsų transporto priemonei dalis, jas dėkite pagal pateiktas instrukcijas. Jei automobilis bus pažeistas dėl netinkamų ratų grandinių naudojimo, gamintojo garantija negalioja.

ĮSPĖJIMAS

Su ratų grandinėmis automobilį gali būti sunkiau valdyti:

- Važiukite mažesniu nei 30 km/h greičiu arba grandinės gamintojo rekomenduojamu greičiu, jei jis mažesnis.
- Važiukite atsargiai ir venkite iškilumų, duobių, staigių posūkių ir kitokių pavojingų kelio vietų, per kurias važiuojant automobilį gali kratyti.
- Venkite staigių posūkių ir stabdykite neblokuodami ratų.

Informacija

- Ratų grandines montuokite tik poromis ir ant priekinių ratų. Pažymėtina, kad sumontavus grandines ant automobilio ratų susidarys didesnė varomoji jėga, tačiau jos neapsaugos nuo šoninio slydimo.
- Jei ketinate montuoti dygliuotas padangas, prieš tai išsiaiškinkite vietos taisykles dėl galimų jų naudojimo apribojimų.

Grandinių uždėjimas

Dėdami ratų grandines, laikykitės gamintojo instrukcijų ir pritvirtinkite jas kiek įmanoma standžiau. Su uždėtomis grandinėmis važiuokite lėtai (iki 30 km/h). Jei išgirsite, kad grandinės liečia kėbulą ar važiuoklę, sustokite ir jas įtempkite. Jei grandinės vis tiek liečia kėbulą ar važiuoklę, sumažinkite greitį tiek, kad triukšmas liautųsi. Nuimkite ratų grandines, kai tik pradėsite važiuoti nuvalytais keliais.

Montuodami sniego grandines, pastatykite automobilį ant lygaus paviršiaus atokiai nuo eismo. Įjunkite automobilio avarinius žibintus ir už jo pastatykite įspėjamąjį trikampį ženklą (jeigu yra). Prieš montuodami sniego grandines, visada įjunkite pavarą į padėtį P (stovėjimas), įjunkite stovėjimo stabdį ir išjunkite variklį.

PASTABA

Naudojant ratų grandines:

- **Netinkamo dydžio grandinės arba netinkamai sumontuotos grandinės gali sugadinti jūsų automobilio stabdžių sistemą, pakabą, kėbulą ir ratus.**
- **Naudokite SAE „S“ klasės ar vielines grandines.**
- **Jei girdite triukšmą, kurį sukelia kėbulą liečiančios grandinės, priveržkite jas dar kartą, kad nebesiliestų su automobilio kėbulu.**
- **Norint nepažeisti kėbulo, grandines reikia priveržti nuvažiavus 0,5–1,0 km.**
- **Ratų grandinių negalima dėti ant automobilių su aliuminio ratlankiais. Jei tai neišvengiama, naudokite vielinio tipo grandines.**
- **Naudokite vielines mažesnio nei 12 mm storio grandines, kad nepažeistumėte grandinės jungties.**

Atsargumo priemonės žiemą

Naudokite kokybišką etilenglikolio aušalą

Jūsų automobilis pristatomas su aukštos kokybės etilenglikolio aušalu aušinimo sistemoje. Tai vienintelė aušalo rūšis, kuri turėtų būti naudojama, nes ji padeda išvengti korozijos aušinimo sistemoje, sutepa vandens siurbį ir neleidžia užšalti. Prieš žiemą patikrinkite aušalą, kad įsitikintumėte, jog jo užšalimo temperatūra atitinka numatomą žiemos temperatūrą.

Patikrinkite akumuliatorių ir laidus

Žema temperatūra žiemą turi įtakos akumulatoriaus darbui. **Patikrinkite akumuliatorių ir laidus, kaip nurodyta 8 skyriuje.** Akumulatoriaus įkrovos lygį galite pasitikrinti HYUNDAI atstovybėje arba remonto dirbtuvėse.

Jei reikia, pakeiskite alyvą į žieminę

Kai kuriuose regionuose žiemą rekomenduojama naudoti mažesnio klampumo žieminę alyvą. Daugiau informacijos pateikta 2 skyriuje. Jei nesate tikri, kokią žieminę alyvą naudoti, kreipkitės į įgaliotąjį HYUNDAI atstovą.

Patikrinkite uždegimo žvakės ir uždegimo sistemą

Patikrinkite uždegimo žvakės, kaip nurodyta 8 skyriuje. Jei reikia, pakeiskite jas. Taip pat patikrinkite, ar visi užvedimo laidai ir kitos dalys nesutrūkinėję, nenusidėvėję ar nepažeisti.

Užraktų apsauga nuo užšalimo

Kad užraktai neužšaltų, į raktų skyles įpurškite tinkamo atitirpinimo skysčio arba glicerino. Jei užraktas padengtas ledu, užpurškite tinkamo atitirpinimo skysčio, kad ledas nutrirtų. Jei spyna užšąla viduje, pabandykite ją atšildyti pakaitintu raktu. Atsargiai elkitės su pakaitintu raktu, kad nesusižeistumėte.

Naudokite tinkamą neužšalantį langų plovimo skystį

Kad langų apšiekliukai neužšaltų, įpilkite tinkamą neužšalantį langų plovimo skystį, kaip nurodyta ant apšieklikio talpyklos. Neužšalancio langų plovimo skysčio galite įsigyti iš įgaliotojo HYUNDAI atstovo ir daugumoje automobilių dalių parduotuvių. Nenaudokite variklio aušalo arba kitos rūšies antifrizo, kad nepažeistumėte automobilio dažų.

Neleiskite stovėjimo stabdžiui užšalti

Tam tikromis sąlygomis įjungtas stovėjimo stabdys gali užšalti. Taip gali atsitikti, kai aplink galinius stabdžius ar šalia jų yra sniego ar ledo sankaupų arba jei stabdžiai šlapi. Jei kyla rizika, kad stovėjimo stabdys gali užšalti, laikinai jį įjunkite, kai pavarų svirtis yra padėtyje P (stovėjimas). Taip pat iš anksto užblokuokite galinius ratus, kad automobilis neriedėtų. Po to atleiskite stovėjimo stabdį.

Neleiskite ledui ir sniegui kauptis ant dugno

Tam tikromis sąlygomis sniegas ir ledas gali kauptis po sparnais ir trukdyti vairuoti. Važiuodami tokiomis sąlygomis atšaurią žiemą, turėtumėte reguliariai tikrinti automobilio dugną, kad įsitikintumėte, jog priekinių ratų ir vairavimo sistemos komponentų judėjimas netrukdomas.

Vežiotės avarines priemones

Atsižvelgdami į oro sąlygas, turėtumėte vežiotis atitinkamą avarinę įrangą. Automobilyje patartina turėti ratų grandines, lanksčią vilktį arba grandinę, žibintuvėį, signalines raketas, smėlio, kastuvą, laidus akumuliatoriui įkrauti, langų grandiklį, pirštines, patiesalą, kombinezoną, antklodę ir kt.

Variklio skyriuje nelaikykite jokių daiktų ar medžiagų

Nuo variklio skyriuje esančių daiktų ar medžiagų variklis gali neužsivesti arba užsidegti, nes tie daiktai trukdo aušinti variklį. Gamintojo garantija nekompensuoja tokios žalos.

PRIEKABOS VILKIMAS (SKIRTA EUROPAI)

Jei savo automobiliu ketinate vilkti priekabą, pirmiausia turėtumėte susipažinti su savo šalies teisiniais reikalavimais. Kadangi įstatymai skiriasi, reikalavimai, taikomi velkamoms priekaboms, automobiliams ar kitos rūšies transporto priemonėms ar mašinoms, gali skirtis. Prieš vilkdami priekabą, išsamesnės informacijos kreipkitės į įgaliotąjį HYUNDAI atstovą.

Atminkite, kad velkant priekabą automobilį reikia vairuoti kitaip. Velkant priekabą, keičiasi automobilio valdymas, dėvėjimasis ir degalų sunaudojimas. Norint sėkmingai ir saugiai vilkti priekabą, reikalinga tinkama įranga, kurią reikia tinkamai naudoti. Jei automobilis bus pažeistas dėl netinkamo priekabos vilkimo, gamintojo garantija negalioja.

Šiame skyriuje yra daug laiko patikrintų, svarbių patarimų ir saugos taisyklių. Daugelis iš jų yra svarbios jūsų ir keleivių saugumui. Prieš vilkdami priekabą, atidžiai perskaitykite šį skyrių.



ĮSPĖJIMAS

Imkitės tokių atsargumo priemonių:

- **Jei naudosite netinkamą įrangą ir (arba) važiuosite netinkamai, vilkdami priekabą galite nesuvaldyti automobilio. Pavyzdžiui, jei priekaba yra per sunki, stabdymo efektyvumas gali sumažėti. Jūs ir jūsų keleiviai galite sunkiai ar net mirtinai susižeisti. Vilkite priekabą tik tada, jei įvykdėte visus šioje dalyje aprašytus veiksmus.**
- **Prieš vilkdami priekabą įsitikinkite, kad bendras priekabos svoris, bendras automobilio su priekaba svoris, bendras automobilio svoris, bendra ašies apkrova ir priekabos grąžulo apkrova yra leidžiamame diapazone.**



Informacija Europai

- **Technškai leidžiamą didžiausią galinės (-ių) ašies (-ių) apkrovą galima viršyti ne daugiau nei 15 %, o technškai leidžiamą didžiausią pakrauto automobilio masę – ne daugiau nei 10 % arba 100 kg, priklausomai nuo to, kuris dydis yra mažesnis. Tokiu atveju, važiuodami su didžiausia apkrova M1 kategorijos automobiliu, neviršykite 100 km/h greičio, o N1 kategorijos automobiliu – 80 km/h.**
- **Kai M1 kategorijos automobilis velka priekabą, papildoma priekabos prijungimo įtaiso apkrova gali viršyti didžiausią leidžiamą padangų apkrovą ne daugiau kaip 15 %. Tokiu atveju neviršykite 100 km/h greičio, o padangų oro slėgį padidinkite bent 0,2 baro.**
- * **M1: keleivinė transporto priemonė (iki 9 sėdimų vietų)**
- * **N1: komercinė transporto priemonė (iki 3,5 tonos)**

Jei nuspręsite vilkti priekabą

Atkreipkite dėmesį į šiuos svarbius dalykus, jei nuspręsite vilkti priekabą:

- Apsvarstykite galimybę naudoti siūbavimo valdymo priemonę. Apie siūbavimo valdymą galite paklausti priekabos prikabinimo įtaiso pardavėjo.
- Nevilkite priekabos automobiliu pirmuosius 2 000 km, kad variklis galėtų tinkamai įsivažiuoti. Jei nepaisysite šio įspėjimo, galite smarkiai sugadinti variklį arba pavarų dėžę.
- Jei ketinate vilkti priekabą, iš įgaliotojo HYUNDAI atstovo gaukite daugiau informacijos apie papildomus reikalavimus, tokius kaip vilkimo komplektas ir kt.
- Visada važiuokite vidutiniu greičiu (iki 100 km/h) arba laikykitės nurodytos vilkimo greičio ribos.
- Ilgoje įkalnėje neviršykite 70 km/h greičio arba nurodytos vilkimo greičio ribos, jei ji mažesnė.
- Atidžiai laikykitės kituose puslapiuose nurodytų svorio ir apkrovos apribojimų.

Priekabos svoris

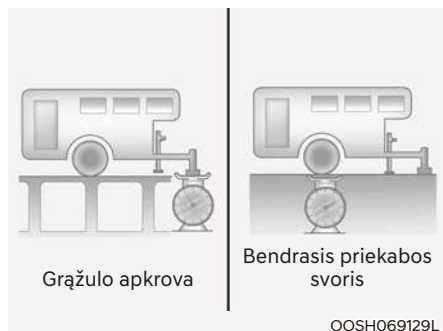

Kokia didžiausia saugi priekabos masė? Ji niekada neturėtų viršyti didžiausios leidžiamos priekabos su stabdžiais masės. Bet net ir tokia masė gali būti per didelė. Tai priklauso nuo to, kaip ketinate naudoti savo priekabą. Pavyzdžiui, reikia įvertinti greitį, aukštį, kelio nuolydį, lauko temperatūrą ir tai, kaip dažnai automobilis naudojamas priekabai vilkti. Idealus priekabos svoris taip pat gali priklausyti nuo bet kokios jūsų automobilyje esančios specialios įrangos.

Grąžulo apkrova

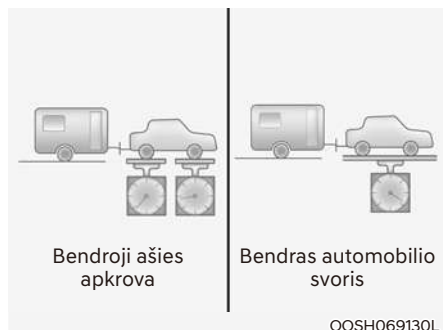

Grąžulo svoris yra svarbus, nes jis prisideda prie bendras jūsų automobilio svoris. Priekabos grąžulas turėtų svirti ne daugiau kaip 10 % bendro pakrautos priekabos svorio ir neviršyti didžiausios leidžiamos priekabos grąžulo apkrovos ribų.

Pakrovę priekabą, ją ir grąžulą pasverkite atskirai, kad matytumėte, ar svoriai yra tinkami. Jei svoris netinkamas, jį galima pakoreguoti tiesiog perstumdant kai kuriuos daiktus priekaboje.

⚠ ĮSPĖJIMAS

Imkitės tokių atsargumo priemonių:

- Niekada nekraukite krovinio taip, kad priekabos galas būtų sunkesnis už priekį. Priekyje turėtų būti maždaug 60 % bendro priekabos svorio, o gale – maždaug 40 % bendro priekabos svorio.
- Niekada neviršykite didžiausios leidžiamos priekabos ar jos vilkimo įrangos masės ribų. Dėl netinkamos apkrovos galite sugadinti automobilį ir (arba) susižaloti. Patikrinkite svorius ir apkravas ant pramoninių svarstyklių arba greitkelio policijos punktuose, kur yra svarstyklės.

i Informacija

Didėjant aukščiui, variklio našumas mažėja. Nuo 1 000 m virš jūros lygio ir kiekvienam papildomam 1 000 m reikia sumažinti po 10 % automobilio / priekabos svorio (priekabos svoris + bendras automobilio svoris).

Rekomenduojamas svoris ir atstumais velkant priekabą (Europoje)

Parametras		Be priekabos paketo	Su priekabos paketu
Didžiausia leidžiama priekabos masė kg	Su stabdžių sistema	-	1300
	Be stabdžių sistemos	-	600
Didžiausia leidžiama statinė vertikali sukabintuvo apkrova kg		-	80
Rekomenduojamas atstumas nuo galinių rato centro iki sukabinimo vietos mm		-	820

Priekabos vilkimo įranga

Prikabinimo įtaisai

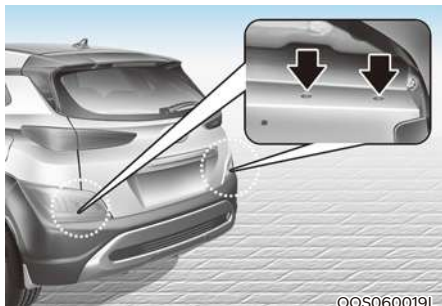

i Informacija

Prikabinimo įtaisų pritvirtinimo angos yra abiejose pusėse po kėbulu už galinių ratų.

Svarbu turėti tinkamus prikabinimo įtaisus. Šoniniai vėjai, pro šalį važiuojantys dideli sunkvežimiai ir nelygūs keliai – tai kelios priežastys, kodėl reikalingas tinkamas prikabinimo įtaisas. Štai keletas taisyklių, kurių reikia laikytis:

- Ar automobilio kėbule reikės išgręžti angas, per kurias prijungsite priekabos prikabinimo įtaisą? Jei tokias angas padarysite, būtinai vėliau jas sandariai uždenkite, kai nuimsite prikabinimo įtaisą. Jei jų sandariai neuždengsite, į automobilį gali patekti anglies monoksido (CO), taip pat nešvarumų ir vandens.
- Automobilio buferiai nėra skirti prikabinimo įtaisui tvirtinti. Netvirtinkite prie jų išsinuotų vilkimo įtaisų arba kitokios prie buferių tvirtinamos įrangos. Naudokite tik prie rėmo, o ne prie buferio tvirtinamą prikabinimo įtaisą.

- Mechaninis sukabinimo įtaisas neturi uždengti nei vienos galinio numerio plokštelės dalies ar automobilio apšvietimo įtaisų. Jei galinio numerio plokštelę ir (arba) apšvietimo įtaisus iš dalies uždengia bet kuri mechaninio sukabinimo prietaiso dalis, tuos mechaninio sukabinimo prietaisus, kurių lengvai nuimti ar pakeisti jų padėties be įrankių neįmanoma, išskyrus naudojant paprastą su mechaniniu sukabinimo prietaisu gamintojo tiekiamą atsukimo raktą (t. y. ne didesne nei 20 Nm jėga), naudoti draudžiama.

Atkreipkite dėmesį, kad sumontuotus ir nenaudojamus mechaninius sukabinimo prietaisus visada reikia nuimti arba pakeisti jų padėti, jei jie nors kiek uždengia galinio numerio plokštelę ir (arba) galinius automobilio apšvietimo įtaisus.

- HYUNDAI priekabos prikabinimo įtaisą galite įsigyti iš įgaliotojo HYUNDAI atstovo.

Apsauginiai trosai

Tarp automobilio ir priekabos visada pritvirtinkite trosus.

Instrukcijas apie apsauginius trosus gali pateikti prikabinimo įtaiso gamintojas arba priekabos gamintojas. Tvirtindami apsauginius trosus laikykitės gamintojo rekomendacijų. Visada palikite pakankamai laisvumo, kad galėtumėte apsisukti su priekaba. Apsauginiai trosai niekada neturi viltkis žeme.

Priekabos stabdžiai

Jei priekaboje yra įrengta stabdymo sistema, įsitikinkite, kad ji atitinka šalies reikalavimus, yra tinkamai sumontuota ir gerai veikia.

Jei jūsų priekabos masė viršija didžiausią leidžiamą masę be priekabos stabdžių, ji turi turėti atskirus tinkamus stabdžius. Perskaitykite ir vadovaukitės priekabos stabdžių instrukcijomis, kad galėtumėte tinkamai juos sumontuoti, sureguliuoti ir prižiūrėti. Nemodifikuokite automobilio stabdžių sistemas.



ĮSPĖJIMAS

Nenaudokite priekabos su atskira stabdžių sistema, jei nesate visiškai tikri, kad tinkamai ją prijungėte. Tai nėra mėgėjų darbas. Šį darbą reikia atlikti profesionaliose priekabų techninės priežiūros dirbtuvėse.

Važiavimas su priekaba

Priekabai vilkti reikia tam tikros patirties. Prieš leisdamiesi į kelionę, turite apžiūrėti priekabą. Išbandykite, kaip valdyti ir stabdyti automobilį, velkantį priekabą. Niekada nepamirškite, kad vairuojamas automobilis dabar yra ilgesnis ir reaguoja lėčiau.

Prieš pradėdami važiuoti patikrinkite priekabos tvirtinimo įtaisą ir platformą, apsauginius trosus, elektros jungtį (-is), žibintus, padangas ir stabdžius.

Kelionės metu retkarčiais patikrinkite, ar kroviny s saugiai pritvirtintas, ar tebeveikia žibintai ir priekabos stabdžiai.

Atstumas

Iki priekyje važiuojančio automobilio išlaikykite dvigubai didesnį atstumą, nei važiuodami be priekabos. Tai gali padėti išvengti situacijų, kai reikia staigiai stabdyti ir staigiai pasukti.

Lenkimas

Lenkiant su priekaba, reikia didesnio atstumo iki priešpriešiais važiuojančio automobilio. Dėl didesnio automobilio ilgio, aplenkus automobilį, reikės nuvažiuoti didesnį atstumą prieš grįžtant į savo eismo juostą.

Važiavimas atbuline eiga

Viena ranka laikykite vairą už apačios. Tada, norėdami pasukti priekabą į kairę, pasukite ranką į kairę. Norėdami pasukti priekabą į dešinę, pasukite ranką į dešinę. Atbulomis visada važiuokite lėtai ir, jei įmanoma, paprašykite, kad kas nors padėtų važiuoti.

Posūkiai

Darant posūkį su priekaba, reikia platesnės trajektorijos. Važiuokite taip, kad priekaba nekliudytų kelkraščiu, šaligatvių, kelio ženklų, medžių ar kitų objektų. Staigiai nemanevruokite. Gerokai iš anksto rodykite signalus.

Posūkių signalai

Velkant priekabą, automobiliui reikia kitokio posūkio signalo ir papildomų laidų. Kai rodysite posūkį ar keisite eismo juostą, prietaisų skydelyje mirksės žalios rodyklės. Tinkamai sujungti priekabos žibintai taip pat mirksės, įspėdami kitus vairuotojus, kad ruošiatės sukti, persirikiuoti ar sustoti.

Velkant priekabą, žalios posūkių rodyklės prietaisų skydelyje mirksės, net jei priekabos žibintų lemputės perdegusios. Taigi galite manyti, kad paskui jus važiuojantys vairuotojai mato jūsų signalus, nors iš tiesų nemato. Svarbu retkarčiais patikrinti, ar priekabos žibintai tebeveikia. Taip pat turite patikrinti juos kiekvieną kartą atjungę ir vėl prijungę laidus.



ĮSPĖJIMAS

Nejunkite priekabos apšvietimo sistemos tiesiogiai prie savo automobilio apšvietimo sistemos. Naudokite sertifikuotą priekabos laidų sujungimo juostą. Jei to nepadarysite, galite sugadinti automobilio elektros sistemą ir (arba) susižaloti. Rekomenduojama kreiptis pagalbos į įgaliotąjį HYUNDAI atstovą.

Važiavimas kalnuotoje vietovėje

Sumažinkite greitį ir įjunkite žemesnę pavarą prieš leisdami ilgą arba stačią nuokalnę. Jei neperjungsite žemesnės pavaros, gali tekti naudoti stabdžius, kurie gali perkaisti ir neveikti efektyviai.

Važiuodami ilgą įkalnę, įjunkite žemesnę pavarą ir sumažinkite greitį iki maždaug 70 km/h, kad neperkaistų variklis ir pavarų dėžė.

Jei jūsų priekabos masė viršija didžiausią leidžiamą masę be priekabos stabdžių, o automobilyje yra pavarų dėžė su dviguba sankaba, vilkdami priekabą važiuokite įjungę pavarą D (važiavimas).

Važiuojant pavarą D (važiavimas), pavarų dėžė mažiau kais ir pailgės jos veikimo laikas.

PASTABA

Kad variklis ir (arba) pavarų dėžė neperkaistų:

- Vilkdami priekabą stacionariu įkalnėmis (statesnėmis nei 6 %), atidžiai stebėkite variklio aušalo temperatūros matuoklį, kad variklis neperkaistų. Jei aušalo temperatūros matuoklio rodyklė juda link „H“ (HOT, karšta), sustokite, kai tik tai yra saugu, ir leiskite varikliui veikti tuščiaja eiga, kol jis atvės. Kai variklis pakankamai atvės, galite tęsti kelionę.
- Jei vilksite didžiausio leidžiamo svorio priekabą, maksimaliai pakrovę automobilį, gali perkaisti variklis arba pavarų dėžė. Važiuodami tokiomis sąlygomis, leiskite varikliui dirbti tuščiaja eiga, kol jis atvės. Kai variklis ar pavarų dėžė pakankamai atvės, galite tęsti kelionę.
- Velkant priekabą, jūsų automobilio greitis gali būti daug mažesnis už bendro eismo srauto greitį, ypač kylant stačią įkalnę. Vilkdami priekabą į stačią įkalnę, važiuokite dešiniąja eismo juosta. Pasirinkite savo automobilio greitį pagal didžiausią leidžiamą greičio apribojimą automobiliams su priekaba, pagal nuolydžio statumą ir priekabos svorį.

- **Velkant priekabą į stačias įkalnes gali perkaisti sankaba, jei automobilio pavarų dėžė yra su dviguba sankaba. Kai sankaba perkaista, įsijungia saugaus veikimo režimas. Jei įsijungia saugaus veikimo režimas, pavarų padėties indikatorius prietaisų skydelyje mirksi ir skamba garsinis signalas.**
Tuo metu skystųjų kristalų ekrane pasirodys įspėjamasis pranešimas ir vairavimas gali būti nesklaidus.
Jeigu nepaisysite šio įspėjimo, važiavimas gali pablogėti.
Norėdami važiuoti įprastai, sustabdykite automobilį lygioje vietoje ir kelias minutes palaikykite nuspaudę kojinių stabdį.

Statymas kalnuotoje vietovėje

Jei prie automobilio prikabinta priekaba, neturėtumėte statyti jo ant kalvos.

Tačiau jei jums kada nors teks pastatyti priekabą ant kalvos, tai galite padaryti taip:

1. Įvažiuokite į stovėjimo vietą.
Pasukite vairą į šaligatvio bortelį (į dešinę, jei automobilio priekis į nuokalnę, ir į kairę, jei priekis į įkalnę).
2. Įjunkite pavarų perjungimo svirtį į padėtį P (stovėjimas).
3. Įjunkite stovėjimo stabdį ir išjunkite variklį.
4. Po priekabos ratais nuokalnės pusėje padėkite atraminius kaiščius.
5. Užveskite automobilį, nuspauskite stabdžius, įjunkite neutralią pavarą, atleiskite stovėjimo stabdį ir lėtai atleiskite stabdžius, kol priekaba atsirems į atraminius kaiščius.
6. Vėl nuspauskite stabdžius ir įjunkite stovėjimo stabdį.
7. Pavarų perjungimo svirtį įjunkite į padėtį P (stovėjimas), jei automobilis pastatytas įkalnėje, ir į padėtį R (atbulinė eiga), jei jis pastatytas nuokalnėje.
8. Išjunkite automobilį ir atleiskite stabdžius, tačiau stovėjimo stabdį palikite įjungtą.



ĮSPĖJIMAS

Norėdami išvengti sunkaus ar net mirtino sužalojimo:

- **Neišlipkite iš automobilio, neįjungę stovėjimo stabdžio.** Jei paliekate dirbantį variklį, automobilis gali staiga pajudėti. Jūs ir kiti žmonės galite sunkiai ar net mirtinai susižeisti.
- **Nespauskite akceleratoriaus pedalo, kad išlaikytumėte automobilį įkalnėje.**

Kai norite pradėti važiuoti stovėdami ant kalno

1. Kai pavarų perjungimo svirtis yra padėtyje P (stovėjimas), nuspauskite ir laikykite nuspaudę stabdžių pedalą, kol:
 - Užvesite variklį.
 - Įjungsite pavarą.
 - Atleisite stovėjimo stabdį.
2. Lėtai nukelkite koją nuo stabdžių pedalo.
3. Važiukite lėtai, kol priekaba nuvažiuos nuo atraminių kaiščių.
4. Sustokite ir paprašykite, kad kas nors paimtų atraminius kaiščius.

Priežiūra velkant priekabą

Jei dažnai velkate priekabą, automobilio techninę priežiūrą reikės atlikti dažniau. Ypatingą dėmesį reikia atkreipti į variklio alyvą, pavarų dėžės skystį, ašies tepalą ir aušinimo sistemos skystį. Taip pat reikia dažnai tikrinti stabdžių būklę. Jei velkate priekabą, patartina peržiūrėti šiuos elementus prieš pradėdant kelionę. Nepamirškite patikrinti ir priekabos bei jos prikabinimo įtaiso techninės būklės. Laikykitės priekabos techninės priežiūros grafiko ir periodiškai ją apžiūrėkite. Geriausia apžiūrėti priekabą kiekvieną dieną prieš pajudant. Svarbiausia, kad visi prikabinimo įtaiso varžtai ir veržlės būtų gerai priveržti.

PASTABA

Kad nesugadintumėte automobilio:

- **Karštu oru arba važiuojant į kalną nuo didesnės apkrovos velkant priekabą gali perkaisti variklis. Jei aušalo matuoklis rodo perkaitimą, išjunkite oro kondicionierių ir sustabdykite automobilį saugioje vietoje, kad variklis atvėstų.**
- **Neišjunkite variklio, kol aušalo matuoklis rodo perkaitimą.**
(Leiskite varikliui dirbti tuščiąja eiga, kad jis atvėstų.)
- **Vilkdami priekabą dažniau tikrinkite pavarų dėžės skystį.**
- **Jei jūsų automobilyje nėra oro kondicionieriaus, įrenkite kondensatoriaus ventiliatorių, kad variklis geriau veiktų velkant priekabą.**

AUTOMOBILIO MASĖ

Dviejose etiketėse ant vairuotojo durų slenksčio nurodyta maksimali jūsų automobilio apkrova: tai informacijos apie padangas ir apkrovą etiketė ir sertifikavimo etiketė.

Prieš pakraudami automobilį, susipažinkite su toliau pateiktais masės apibrėžimo terminais, nurodytais automobilio specifikacijose ir sertifikavimo etiketėje:

Parengto automobilio masė

Tai automobilio su pilnu baku degalų ir visa standartinė įranga svoris. Į ją neįtrauktas keleivių, bagažo ar papildomos įrangos svoris.

Automobilio masė

Tai yra jūsų naujo automobilio, kurį pasiėmėte iš pardavėjo, svoris, įskaitant papildomą po pardavimo sumontuotą įrangą.

Krovinio svoris

Šis skaičius apima visą prie parengto automobilio masės pridėtą svorį, įskaitant krovinį ir papildomą įrangą.

Bendroji ašies apkrova (GAW)

Tai bendra abiem ašims (priekinei ir galinei) tenkanti apkrova, įskaitant automobilio masę ir visą naudingąją apkrovą.

Didžiausia leidžiama ašies apkrova (GAWR)

Tai didžiausia leidžiama vienai ašiai (priekinei arba galinei) tenkanti apkrova. Šie skaičiai nurodyti sertifikavimo etiketėje. Bendra kiekvienai ašiai tenkanti apkrova niekada neturi viršyti didžiausios leidžiamos ašies apkrovos.

Bendras automobilio svoris (GVW)

Tai parengto automobilio masė su faktiniu kroviniu svoriu ir keleivių svoriu.

Didžiausias leidžiamas automobilio svoris (GVWR)

Tai didžiausia leidžiama visiškai pakrauto automobilio masė (įskaitant visas parinktis, įrangą, keleivius ir krovinį). Didžiausia leidžiama automobilio masė nurodyta sertifikavimo etiketėje ant vairuotojo durų slenksčio.

Per didelė apkrova



ĮSPĖJIMAS

Didžiausia leidžiama ašies apkrova (GAWR) ir didžiausias leidžiamas automobilio svoris (GVWR) nurodyti sertifikavimo etiketėje ant vairuotojo (arba priekinių keleivio) durų rėmo. Viršijus šias apkrovas gali kilti avarija arba sugesti automobilis. Savo krovinio svorį galite apskaičiuoti pasvėrę į automobilį kraunamus daiktus (ir žmones). Neperkraukite automobilio.

7. Vairuotojo pagalbos sistema

Vairavimo saugumas

Susidūrimo iš priekio išvengimo pagalbos sistema (FCA) (tik priekinė kamera)...	7-2
Susidūrimo iš priekio išvengimo pagalbos sistema (FCA) (su jutiklio sinteze)	7-14
Eismo juostos palaikymo (LKA) sistema.....	7-28
Aklosios zonos stebėjimo (BCW) sistema	7-34
Pagalbinė susidūrimo aklojoje zonoje išvengimo sistema (BCA)	7-43
Saugaus išlipimo įspėjimas (SEW).....	7-56
Rankinė greičio ribojimo palaikymo sistema (MSLA).....	7-61
Išmanioji įspėjimo apie ribojamą greitį sistema (ISLW)	7-64
Įspėjimo apie vairuotojo dėmesio atitraukimą (DAW) sistema	7-69

Vairavimo patogumai

Pastovaus greičio palaikymo sistema (CC)	7-75
Išmanioji pastovaus greičio palaikymo sistema (SCC)	7-79
Navigacija pagrįsta išmanioji greičio palaikymo sistema (NSCC).....	7-95
Eismo juostos sekimo (LFA) sistema	7-102
Vairavimo greitkelyje pagalbininko (HDA) sistema	7-106

Statymo sauga

Galinio vaizdo monitorius (RVM)	7-112
Susidūrimo iš automobilio galo įspėjamoji sistema (RCCW).....	7-116
Pagalbos sistema išvengti susidūrimo dėl skersinio eismo gale (RCCA).....	7-124
Įspėjimo apie statymo galu atstumą sistema (PDW)	7-134
Įspėjimo apie statymo priekiu / galu atstumą sistema (PDW)	7-137
Atitikties deklaracija.....	7-141

SUSIDŪRIMO IŠ PRIEKIO IŠVENGIMO PAGALBOS SISTEMA (FCA) (TIK PRIEKINĖ KAMERA) (JEIGU YRA)

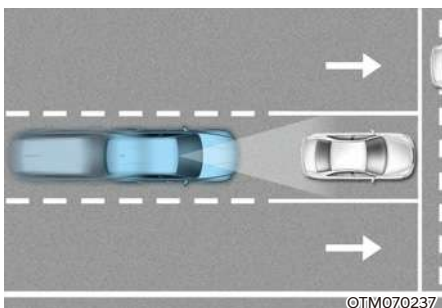

Priekinė susidūrimo išvengimo priemonė skirta padėti aptikti ir stebėti priešais važiujančią transporto priemonę arba aptikti pėsčiąjį kelyje ir perspėti vairuotoją, kad įvyks susidūrimas, perspėjant įspėjamuoju pranešimu ir garsiniu įspėjimu, ir prireikus pritaikyti avarinį stabdymą.

Aptikimo jutiklis

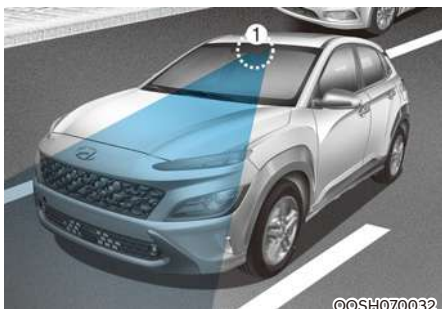

[1] : Priekinio vaizdo kamera

Norėdami sužinoti išsamią jutiklio vietą, žiūrėkite į aukščiau esantį paveikslėlį.



PERSPĖJIMAS

Imkitės šių atsargumo priemonių, kad išlaikytumėte optimalų detektoriaus veikimą:

- NIEKADA neardykite aptikimo jutiklio ar jutiklio agregato ir nedarykite jam jokio poveikio.
- Jei aptikimo jutiklis ar kamera buvo pakeisti ar remontuoti, rekomenduojama, kad jūsų automobilį patikrintų įgaliotasis HYUNDAI atstovas.
- Ant priekinio stiklo NIEKADA netvirtinkite jokių priedų ar lipdukų ir stiklo netamsinkite.
- Būkite ypač atsargūs, kad priekinio vaizdo kamera liktų sausa.
- Ant prietaisų skydelio NIEKADA nedėkite jokių šviesą atspindinčių daiktų (t. y. balto popieriaus, veidrodėlių). Bet koks šviesos atspindys gali sutrukdyti sistemai tinkamai veikti.

Funkcijų nustatymai

Nustatymas



„Forward safety“ (sauga priekyje)

Ijungę variklį, nustatymų meniu pasirinkite „Driver Assistance → Forward Safety“ (Pagalba vairuotojui → Sauga priekyje) arba panaikinkite žymėjimą iš jo, kad nustatytumėte, ar naudoti kiekvieną funkciją, ar ne.

- Jei pasirinkta „Active Assist“ (aktyvus pagalbininkas), funkcija įspės vairuotoją įspėjamoju pranešimu ir garsiniu įspėjimu, atsižvelgiant į susidūrimo riziką. Stabdymo asistentas bus naudojamas atsižvelgiant į susidūrimo riziką.
- Jei pasirinktas „Warning Only“ (tik perspėjimas), funkcija įspės vairuotoją įspėjamoju pranešimu ir garsiniu įspėjimu, atsižvelgiant į susidūrimo riziką. Stabdyti nebus galima.
- Jei pasirinksite „Išjungta“, sistema išsijungs. Įspėjamoji lemputė užsidegs skydelyje.

Vairuotojas Nustatymų meniu gali stebėti būsenos susidūrimo išvengimo pagalbos įjungimo / išjungimo būseną. Jei įspėjamoji lemputė dega, kai funkcija įjungta, rekomenduojame patikrinti automobilį įgaliotoje HYUNDAI atstovybėje.

ĮSPĖJIMAS

Kai variklis užvedamas iš naujo, visada įsijungs priekinis susidūrimo išvengimo asistentas. Tačiau jei po variklio paleidimo pasirenkama „Išjungta“, vairuotojas visada turėtų stebėti aplinką ir saugiai važiuoti.

PERSPĖJIMAS

Jei pasirinktas „Warning Only“ (Tik perspėjimas), stabdyti nepadedama.

Informacija

Priekinis susidūrimo išvengimo asistentas išsijungs, kai ESC bus išjungtas, paspaudus ir palaikius ESC OFF mygtuką ilgiau nei 3 sekundes. Įspėjamoji lemputė užsidegs skydelyje.



„Warning timing“ (įspėjimo laiko nuostatos)

Įjungę variklį, „Nustatymų“ meniu pasirinkite „Pagalba vairuotojui → Įspėjimo laikas“, kad pakeistumėte pradinį įspėjimo apie susidūrimą išvengimo pagalbos įjungimo laiką.

Pirmą kartą transporto priemonės Įspėjimo laikas yra nustatytas kaip „Normalus“. Jei pakeisite įspėjimo laiką, gali pasikeisti kitų vairavimo asistento sistemų įspėjimo laikas.

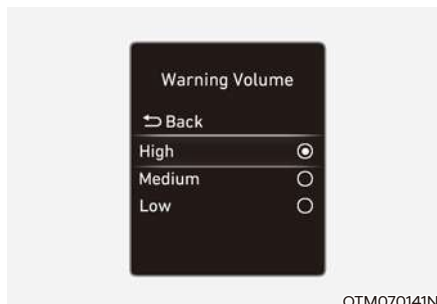

Įspėjimo intensyvumas

Įjungę variklį, „Nustatymų“ meniu pasirinkite „Pagalba vairuotojui → Įspėjimo garsas“, kad pakeistumėte pradinį įspėjimo garsą į „Garsų“, „Vidutinį“ arba „Tylų“.

Jei pakeisite įspėjimo garsą, gali pasikeisti kitų vairavimo asistento sistemų įspėjimo garsas.



PERSPĖJIMAS

- Įspėjamojo laiko ir įspėjamojo garsumo nustatymas galioja visoms priekinio susidūrimo išvengimo pagalbininko funkcijoms.
- Nepaisant to, kad įspėjimo laikas yra pasirinktas „Normal“ (Įprastas), jei priekinė transporto priemonė staiga sustoja, pradinis įspėjimo įjungimo laikas gali neatrodyti vėluojantis.
- Įspėjimo laiko nustatymui pasirinkite „Late“ (Vėlu), kai eismas nedidelis ir važiuojant lėtu greičiu.



Informacija

Jei variklis užvedamas iš naujo, Įspėjimo laikas ir Įspėjimo garsas palaikys paskutinį nustatymą.

Sistemos veikimas

Įspėjimas ir valdymas

Pagrindinė Priekinio susidūrimo išvengimo pagalbininko funkcija yra padėti įspėti ir valdyti transporto priemonę atsižvelgiant į susidūrimo lygį: „Collision Warning“ (Įspėjimas apie susidūrimą), „Emergency Braking“ (Avarinis stabdymas) ir „Stopping vehicle and ending brake control“ (Sustabdyti transporto priemonę ir sustabdyti stabdžių valdymą).



OTM070143N

Įspėjimas apie susidūrimą

- Norėdami įspėti vairuotoją apie susidūrimą, skydelyje pasirodys įspėjamasis pranešimas apie susidūrimą ir pasigirs garsinis įspėjimas.
- Jeigu priekyje aptinkama transporto priemonė, funkcija veiks kai jūsų transporto priemonės greitis yra maždaug 10–180 km/h.
- Jei priekyje aptinkamas pėsčiasis, funkcija veiks, kai jūsų transporto priemonės greitis bus maždaug 10–60 km/h.
- Jei pasirinktas „Aktyvusis pagalbininkas“, stabdyti gali būti lengviau.



OTM070144N

Avarinis stabdymas

- Norėdami įspėti vairuotoją, kad įvyks avarinis stabdymas, skydelyje pasirodys įspėjamasis pranešimas „Emergency Braking“ (Avarinis stabdymas) ir pasigirs garsinis įspėjimas.
- Jeigu priekyje aptinkama transporto priemonė, funkcija veiks kai jūsų transporto priemonės greitis yra maždaug 10–600 km/h.
- Jei priekyje aptinkamas pėsčiasis, funkcija veiks, kai jūsų transporto priemonės greitis bus maždaug 10–60 km/h.
- Avarinio stabdymo atveju didele stabdymo jėgą funkcija padeda stabdyti, kad būtų išvengta susidūrimo su važiuojančia transporto priemone ar pėsčiuoju.



Sustabdyti transporto priemonę ir sustabdyti stabdžių valdymą

- Kai transporto priemonė sustabdoma dėl avarinio stabdymo, skydelyje pasirodys įspėjamasis pranešimas „Važiuk atsargiai“.
Jūsų saugumui vairuotojas turėtų nedelsdamas nuspausti stabdžių pedalą ir patikrinti aplinką.
- Stabdžių valdymas pasibaigs, kai transporto priemonė bus sustabdyta maždaug 2 sekundes staigiai stabdant.



ĮSPĖJIMAS

Naudodami pagalbinę priekinio susidūrimo išvengimo sistemą (FCA), imkitės tokių atsargumo priemonių:

- Savo saugumui pakeiskite nustatymus, kai transporto priemonė pastatyta saugioje vietoje.
- Pasirinkus „Active Assist“ (Aktyvus asistentas) arba „Warning Only“ (Tik perspėjimas), kai ESC išjungiamas paspaudus ir palaikius ESC OFF mygtuką ilgiau nei 3 sekundes, automatinė susidūrimo išvengimo priemonė išsijungs automatiškai. Tokiu atveju sistemos negalima nustatyti iš meniu „Settings“ (Nustatymai), o  skydelyje užsidega normali įspėjamoji lemputė. Jei ESC įjungiamas paspaudus mygtuką ESC OFF, Priekinė susidūrimo išvengimo pagalba palaikys paskutinį nustatymą.
- Priekinė susidūrimo išvengimo pagalba neveikia visose situacijose arba negali išvengti visų susidūrimų.
- Vairuotojas privalo pats atsakingai valdyti automobilį. Nepasitikėkite vien tik susidūrimo iš priekio išvengimo pagalba. Išlaikykite saugų stabdymo atstumą ir, jei reikia, nuspauskite stabdžių pedalą, kad sumažintumėte važiavimo greitį arba sustabdytumėte automobilį.
- Niekada sąmoningai nenaudokite priekinės pagalbinės priemonės susidūrimams išvengti žmonėms, gyvūnams, daiktams ir pan. Tai gali sukelti sunkius sužeidimus ar mirtį.
- Priekinio susidūrimo išvengimo pagalbinė priemonė gali neveikti, jei vairuotojas, norėdamas išvengti susidūrimo, nuspaudžia stabdžių pedalą.
- Veikiant priekinio susidūrimo išvengimo pagalbinei priemonei, transporto priemonė gali staigiai sustoti ir sužeisti keleivius ir judinti laisvus daiktus.
- Veikiant priekinio susidūrimo išvengimo pagalbinei priemonei, transporto priemonė gali staigiai sustoti ir sužeisti keleivius ir pajudinti nepritvirtintus daiktus. Visada užsisekite saugos diržą ir pritvirtinkite visus daiktus.
- Jei rodomas kitos funkcijos įspėjamasis pranešimas arba sugeneruojamas garsinis įspėjimas, perspėjimo apie susidūrimą išvengimo pagalba pranešimas gali būti nerodomas, o garsinis įspėjimas gali būti nesugeneruotas.
- Jei APLINKA yra triukšminga, galite neišgirsti įspėjamojo perspėjimo apie susidūrimą išvengimo pagalbos pranešimo signalo.
- Priekinio susidūrimo išvengimo priemonė gali išsijungti, tinkamai neveikti arba veikti be reikalo, atsižvelgiant į kelio sąlygas ir aplinką.



ĮSPĖJIMAS

- Net jei kyla problemų, susijusių su priekinio susidūrimo išvengimo pagalbine sistema, pagrindinės transporto priemonės stabdymo savybės veiks normaliai.
- Avarinio stabdymo metu funkcijos vykdomas stabdžių valdymas automatiškai atšaukiamas, kai vairuotojas per stipriai paspaudžia akceleratoriaus pedalą arba staigiai vairuoja transporto priemonę.



PERSPĖJIMAS

Priekinio susidūrimo išvengimo pagalbininko veikimo greičio diapazonas gali sumažėti dėl transporto priemonės ar pėsčiojo sąlygų priekyje ar apylinkėse. Priklausomai nuo greičio, funkcija gali tik įspėti vairuotoją arba funkcija gali neveikti.



Informacija

Kai neišvengiamas susidūrimas, stabdyti gali padėti priekinio susidūrimo išvengimo pagalba, kai vairuotojui nepakanka stabdyti.

Funkcijos triktis ir apribojimai

Funkcijos triktis

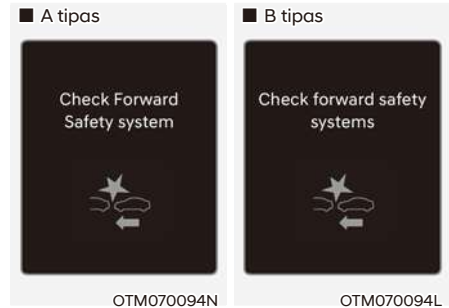



Kai pagalbinė priekinio susidūrimo išvengimas neveikia tinkamai, pasirodys įspėjamasis pranešimas „Check Forward Safety system(s)“ (Patikrinkite priekinę saugos sistemą (-as)), o skydelyje užsidegs ir įspėjamosios lemputės. Rekomenduojama, kad funkciją patikrintų įgaliotasis HYUNDAI atstovas.

Funkcija išjungta



Kai priekinis stiklas arba jutiklis, kuriuose yra priekinio vaizdo kamera, yra padengti pašalinėmis medžiagomis, tokiomis kaip sniegas ar lietus, tai gali sumažinti aptikimo efektyvumą ir laikinai apriboti arba išjungti priekinę pagalbinę priemonę susidūrimams išvengti.

Jei taip atsitiks, 'Forward Safety system disabled (Priekinė saugos sistema yra išjungta). Camera obscured (Kameros uždengimo)' įspėjamasis pranešimas  ir  įspėjimo lemputės užsidegs.

Funkcija veiks normaliai, pašalinus tokį sniegą, lietų ar pašalines medžiagas.

Jei pašalinus kliūtis (sniego, lietaus ar pašalinių medžiagų) funkcija neveikia normaliai, rekomenduojame, kad funkciją patikrintų įgaliotasis HYUNDAI atstovas.

ĮSPĖJIMAS

- **Net jei įspėjamasis pranešimas arba įspėjamoji lemputė neatsiranda skydelyje, priekinė pagalbinė priemonė susidūrimams išvengti gali tinkamai neveikti.**
- **Priekinė pagalbinė priemonė susidūrimams išvengti gali netinkamai veikti zonoje (pvz., atviroje vietovėje), kurioje užvedus automobilį ji neaptinka jokių medžiagų.**

Funkcijos apribojimai

Priekinė pagalbinė priemonė susidūrimams išvengti gali neveikti normaliai arba sistema gali netikėtai veikti tokiomis aplinkybėmis:

- Aptikimo jutiklis arba jo aplinka yra užteršti ar pažeisti
- Temperatūra aplink priekinio vaizdo kamerą yra aukšta arba žema
- Kameros objektyvui trukdo tamsintas ar plėvele padengtas priekinis stiklas, įskilęs stiklas arba prie stiklo prilipusi pašalinė medžiaga (lipdukas, vabalas ir kt.).
- Ant priekinio stiklo drėgmė nepašalinama ir neužšąla
- Plovimo skystis yra nuolat purškiamas arba valytuvas yra įjungtas
- Važiavimas esant stipriam lietaui, sniegui arba tirštam rūkui
- Priekinio vaizdo kameros matymo lauką užstoja saulės spinduliai
- Gatvės šviesa ar artėjančios transporto priemonės žibintai atsispindi ant šlapio kelio paviršiaus, pavyzdžiui, ant kelio esančiose balose
- Objektas dedamas ant prietaisų skydelio
- Jūsų transporto priemonė velkama
- Aplinka labai šviesi
- Aplinka yra labai tamsi, pavyzdžiui, tunelyje ir pan.
- Ryškumas keičiasi staiga, pavyzdžiui, įvažiuojant ar išvažiuojant iš tunelio
- Lauko ryškumas yra mažas, o priekiniai žibintai nedega arba nėra ryškūs

- Važiavimas garais, dūmais ar šešėliu
- Aptikta tik dalis transporto priemonės, pėsčiojo ar dviratininko
- Priekyje esanti transporto priemonė yra autobusas, sunkvežimis, sunkvežimis su neįprastos formos lagaminu, priekaba ir kt.
- Priekyje esančioje transporto priemonėje nėra galinių žibintų, galiniai žibintai išdėstyti neįprastai ir pan.
- Lauko ryškumas yra mažas, o galiniai žibintai nedega arba nėra ryškūs
- Priekinės transporto priemonės galas yra mažas arba transporto priemonė neatrodo normali, pavyzdžiui, kai transporto priemonė yra pakreipta, apversta arba matoma dalis transporto priemonės ir pan.
- Priekinės transporto priemonės klirensas yra mažas arba aukštas
- Transporto priemonė ar pėsčiasis staiga įsikiša į priekį
- Priekyje esanti transporto priemonė aptinkama per vėlai
- Priekyje važiuojančią transporto priemonę staigiai kliudo kliūtis
- Priekyje važiuojanti transporto priemonė staigiai keičia juostą arba staiga sumažina greitį
- Priekyje esanti transporto priemonė yra lenktos formos
- Priekinės transporto priemonės greitis yra greitas arba lėtas
- Priekyje esanti transporto priemonė vairuoja priešinga transporto priemonės kryptimi, kad būtų išvengta susidūrimo
- Kai transporto priemonė yra priekyje, jūsų transporto priemonė keičia juostą mažu greičiu
- Priekyje važiuojanti transporto priemonė yra padengta sniegu
- Jūs išvažiuojate ar grįžtate į juostą
- Nestabilus vairavimas
- Jūs esate žiedinėje sankryžoje, o priekyje važiuojanti transporto priemonė nėra aptinkama
- Jūs nuolat vairuojate ratu
- Priekyje esanti transporto priemonė turi neįprastą formą
- Priekyje važiuojanti transporto priemonė važiuoja į kalną arba nuo kalno
- Pėstysis nėra visiškai aptinkamas, pavyzdžiui, jei pėstysis pasviręs arba nevisiškai tiesiai eina.
- Pėstysis dėvi drabužius ar įrangą, kurią sunku atpažinti kaip pėsčiąjį



OADAS051

Aukščiau pateiktoje iliustracijoje parodytas vaizdas, kurį priekinio vaizdo kamera aptinka kaip transporto priemonę ir pėsčiąjį.

- Pėsčiasis priekyje juda labai greitai
- Pėsčiasis priekyje trumpas arba yra žemoje pozoje
- Pėsčiasis turi judėjimo negalią.
- Priekyje esantis pėsčiasis susikerta su važiavimo kryptimi.

- Priekyje yra grupė pėsčiųjų arba didelė minia
- Pėstysis dėvi drabužius, kurie lengvai įsilieja į foną, todėl juos sunku aptikti
- Pėsčiąjį sunku atskirti nuo panašios formos konstrukcijos aplinkoje
- Važiuojate netoli pėsčiųjų, kelio sankryžos, kelio ženklo, statinio ir pan. susikirtimo
- Važiuojant automobilių stovėjimo aikštelėse
- Važiavimas per mokamą automobilių stovėjimo aikštelę, statybų zoną, neasfaltuotais keliais, dalinai asfaltuotu keliu, nelygiu keliu, per greičio riboklius ir kt.
- Važiavimas nuožulniu keliu, vingiuotu keliu ir kt.
- Važiavimas kelkraščiu su medžiais ar gatvių žibintais
- Dėl nepalankių kelio sąlygų važiuojantis automobilis gali labai vibruoti.
- Jūsų transporto priemonės aukštis yra žemas arba didelis dėl didelių krovinių, neįprasto padangų slėgio ir kt.
- Važiuojant siauru keliu, apaugusiu medžiais ar krūmais.
- Elektromagnetinės bangos gali trukdyti, pavyzdžiui, važiuodami stiprių radijo bangų ar elektros triukšmo zonoje



ĮSPĖJIMAS

- Važiuojant kelio vingiais

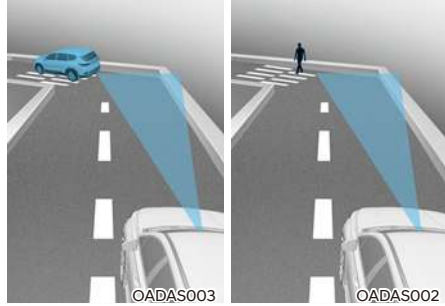

Priekinio susidūrimo išvengimo pagalbininkas gali neaptikti kitų transporto priemonių ar pėsčiųjų, einančių priešais jus kreivuose keliuose, kurie neigiamai veikia jutiklių veikimą. Prireikus gali nebūti įspėjimo ar stabdymo pagalbos.

Važiuodami posūkiu turite išlaikyti saugų stabdymo kelią ir, jei reikia, vairuoti transporto priemonę ir nuspausti stabdžių pedalą, kad sumažintumėte savo važiavimo greitį, kad išlaikytumėte saugų atstumą.

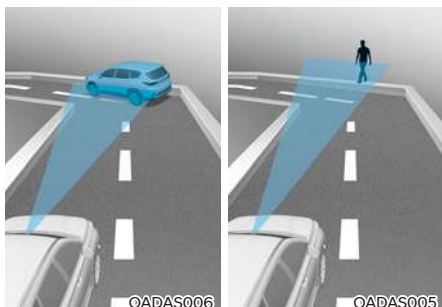

Važiuojant vingiuotu keliu pagalbinė priekinio susidūrimo išvengimo funkcija gali aptikti gretimoje eismo juostoje arba už jos ribų esantį automobilį ar pėsčiąjį.

Tokiu atveju funkcija gali be reikalo įspėti vairuotoją ir kontroliuoti stabdymą. Visada patikrinkite eismo sąlygas aplink transporto priemonę.

- **Važiuojant šlaitu**



Priekinio susidūrimo išvengimo pagalbininkas gali neaptikti kitų transporto priemonių ar pėsčiųjų, einančių priešais jus važiuojant į kalną arba nuo kalno, kurie neigiamai veikia jutiklių veikimą

Tai prireikus gali sukelti nereikalingą perspėjimą ar stabdymą arba, jei reikia, jokio įspėjimo ar stabdymo pagalbos.

Taip pat transporto priemonės greitis gali greitai sumažėti, kai netikėtai aptinkama važiuojanti transporto priemonė ar pėsčiasis.

Važiuodami į kalnėn ar nuokalnėje, visada žiūrėkite į kelią ir, jei reikia, vairuokite transporto priemonę ir nuspauskite stabdžių pedalą, kad sumažintumėte savo važiavimo greitį, kad išlaikytumėte saugų atstumą.

• Persirikiuojant

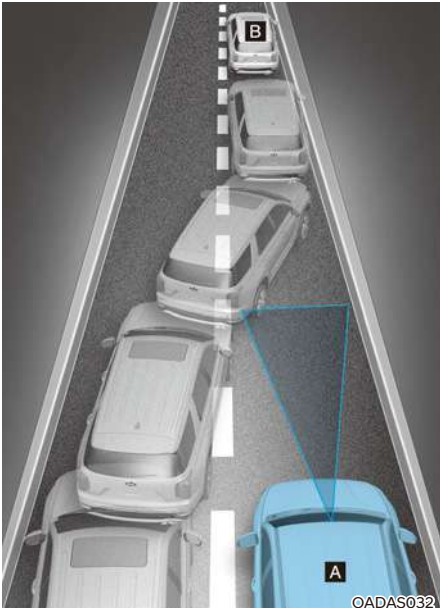

[A] : Jūsų transporto priemonė
[B] : Juostą keičianti transporto priemonė

Kai transporto priemonė važiuoja į jūsų juostą iš gretimos juostos, jutiklis negali jos aptikti, kol ji nėra jutiklio aptikimo diapazone. Staigiai pasikeitus eismo juostai, priekinio susidūrimo išvengimo pagalbininkas gali ne iš karto aptikti transporto priemonės. Tokiu atveju turite išlaikyti saugų stabdymo kelią ir, jei reikia, vairuoti transporto priemonę ir nuspausti stabdžių pedalą, kad sumažintumėte savo važiavimo greitį, kad išlaikytumėte saugų atstumą.

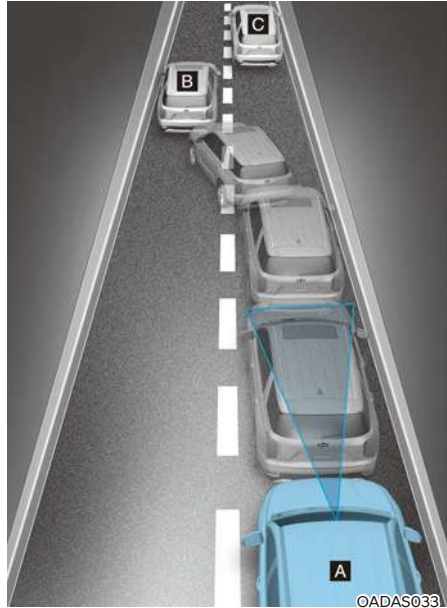

[A] : Jūsų transporto priemonė
[B] : Juostą keičianti transporto priemonė,
[C] : Toje pačioje juostoje esanti transporto priemonė

Kai priešais jus važiuojanti transporto priemonė persirikiuoja į kitą eismo juostą, FCA sistema gali iš karto neaptikti kito priekyje atsiradusio automobilio.

Tokiu atveju turite išlaikyti saugų stabdymo kelią ir, jei reikia, vairuoti transporto priemonę ir nuspausti stabdžių pedalą, kad sumažintumėte savo važiavimo greitį, kad išlaikytumėte saugų atstumą.

- **Automobilių aptikimas**

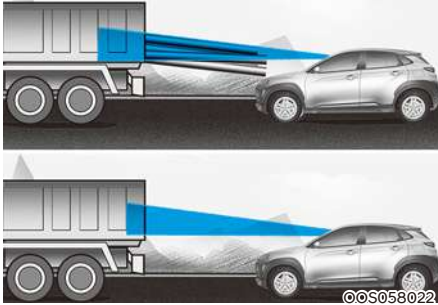

Jei priekyje važiuojančio automobilio krovinyje gale išsikišęs arba jo prošvaisa yra didesnė, reikia važiuoti atsargiau. FCA sistema gali neaptikti iš automobilio išsikišusio krovinio. Tokiais atvejais turite išlaikyti saugų stabdymo atstumą iki galinio objekto ir, jei reikia, vairuoti transporto priemonę ir nuspausti stabdžių pedalą, kad sumažintumėte savo važiavimo greitį, kad išlaikytumėte atstumą.

ĮSPĖJIMAS

- Vilkdami priekabą ar kitą transporto priemonę, saugos sumetimais rekomenduojame išjungti FCA.
- Priekinio susidūrimo išvengimo pagalbinė priemonė gali veikti, jei aptinkama daiktų, kurių forma ar savybės yra panašios į transporto priemonių ir pėsčiųjų.
- Priekinio susidūrimo išvengimo priemonė neveikia dviračių, motociklų ar mažesnių ratinių daiktų, tokių kaip lagaminų krepšiai, pirkinų vežimėliai ar vežimėliai.
- Priekinė susidūrimo išvengimo priemonė gali neveikti normaliai, jei ją trikdo stiprios elektromagnetinės bangos.
- Priekinė susidūrimo išvengimo priemonė užvedus automobilį arba paleidus priekinę kamerą, sistema gali neveikti 15 sekundžių.

SUSIDŪRIMO IŠ PRIEKIO IŠVENGIMO PAGALBOS SISTEMA (FCA) (SU JUTIKLIO SINTEZE) (JEIGU YRA)

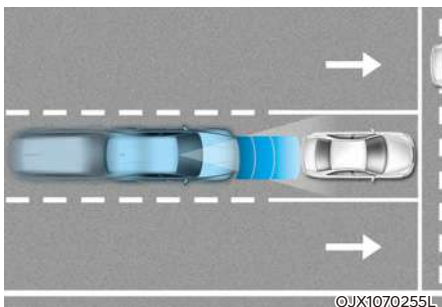

Priekinė susidūrimo išvengimo priemonė skirta padėti aptikti ir stebėti priešais važiuojančią transporto priemonę arba padėti aptikti pėsčiąjį ar dviratininką važiuojamojoje kelio dalyje ir perspėti vairuotoją, kad įvyks susidūrimas, įspėjamoju pranešimu ir garsiniu įspėjimu bei prirėkus pritaikyti avarinį stabdymą.

Aptikimo jutiklis (Priekinio vaizdo kamera, priekinis radaras)

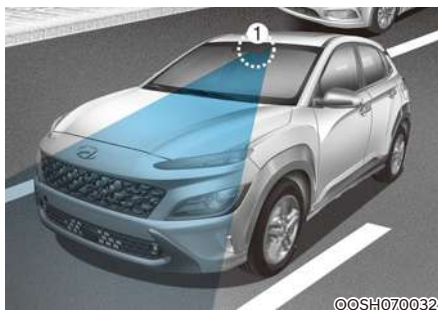

[1] : Priekinio vaizdo kamera,

[2] : Priekinis radiolokatorius

Norėdami sužinoti išsamią jutiklio vietą, žiūrėkite į aukščiau esantį paveikslėlį.



PERSPĒJIMAS

Imkitēs šiu atsargumo priemonių, kad išlaikytumėte optimalų detektoriaus veikimą:

- Niekada neardykite aptikimo jutiklio ar jutiklio agregato ir nedarykite jam jokio poveikio.
- Jei aptikimo jutiklis ar kamera buvo pakeisti ar remontuoti, rekomenduojama, kad jūsų automobilį patikrintų įgaliotasis HYUNDAI atstovas.
- Ant priekinio stiklo niekada netvirtinkite jokių priedų ar lipdukų ir stiklo netamsinkite.
- Būkite ypač atsargūs, kad priekinio vaizdo kamera liktų sausa.
- Ant prietaisų skydelio niekada nedėkite jokių šviesą atspindinčių daiktų (t. y. balto popieriaus, veidrodėlių). Bet koks šviesos atspindys gali sutrukdyti sistemai tinkamai veikti.
- Prie priekinio radaro dangčio nedėkite valstybinio numerio ženklų, rėmo ar daiktų, tokių kaip buferio lipdukas, plėvelė ar buferio apsaugos.
- Priekinis radiolokatorius ir dangtelis visada turi būti švarūs.

Automobiliui plauti naudokite tik minkštą šluostę. Nenukreipkite aukšto slėgio vandens srovės tiesiai į jutiklį ar jutiklio dangtelį.

- Jei radarui ar aplink jį buvo pritaikyta nereikalinga jėga, priekinio susidūrimo išvengimo pagalbinė priemonė gali tinkamai neveikti, net jei skydelyje neatsiranda įspėjamasis pranešimas. Rekomenduojame, kad automobilį patikrintų įgaliotasis HYUNDAI atstovas.
- Pataisykite arba pakeiskite pažeistą priekinio radaro dangtį naudodami tik originalias dalis. Nedažykite priekinio radaro dangčio.

Funkcijų nustatymai

Nustatymas



„Forward safety“ (sauga priekyje)

Ijungę variklį, nustatymų meniu pasirinkite „Driver Assistance → Forward Safety“ (Pagalba vairuotojui → Sauga priekyje) arba panaikinkite žymėjimą iš jo, kad nustatytumėte, ar naudoti kiekvieną funkciją, ar ne.

- Jei pasirinkta „Active Assist“ (aktyvus pagalbininkas), funkcija įspės vairuotoją įspėjamoju pranešimu ir garsiniu įspėjimu, atsižvelgiant į susidūrimo riziką. Stabdymo asistentas bus naudojamas atsižvelgiant į susidūrimo riziką.
- Jei pasirinktas „Warning Only“ (tik perspėjimas), funkcija įspės vairuotoją įspėjamoju pranešimu ir garsiniu įspėjimu, atsižvelgiant į susidūrimo riziką. Stabdyti nebus galima.
- Jei pasirinksite „Off“ (išjungta), funkcija išsijungs. Įspėjamoji lemputė užsidegs skydelyje.

Vairuotojas Nustatymų meniu gali stebėti būsenos susidūrimo išvengimo pagalbos įjungimo / išjungimo būseną. Jei įspėjamoji lemputė dega, kai funkcija įjungta, rekomenduojame patikrinti automobilį įgaliotoje HYUNDAI atstovybėje.



ĮSPĖJIMAS

Kai variklis užvedamas iš naujo, visada įsijungs priekinis susidūrimo išvengimo asistentas. Tačiau jei po variklio paleidimo pasirinkta „Išjungta“, vairuotojas visada turėtų stebėti aplinką ir saugiai važiuoti.



PERSPĖJIMAS

- Jei pasirinktas „Warning Only“ (Tik perspėjimas), stabdyti nepadedama.
- "Priekinės saugos" nustatymai apima „Basic function“ (Pagrindinė funkcija).



Informacija

Priekinis susidūrimo išvengimo asistentas išsijungs, kai ESC bus išjungtas, paspaudus ir palaikius ESC OFF mygtuką ilgiau nei 3 sekundes. Įspėjamoji lemputė užsidegs skydelyje.



OTM070140N

„Warning timing“ (įspėjimo laiko nuostatos)

Įjungę variklį, „Nustatymų“ meniu pasirinkite „Pagalba vairuotojui → Įspėjimo laikas“, kad pakeistumėte pradinį įspėjimo apie susidūrimą išvengimo pagalbos įjungimo laiką.

Pirmą kartą transporto priemonės įspėjimo laikas yra nustatytas kaip „Normalus“. Jei pakeisite įspėjimo laiką, gali pasikeisti kitų vairavimo asistento sistemų įspėjimo laikas.



OTM070141N

Įspėjimo intensyvumas

Įjungę variklį, „Nustatymų“ meniu pasirinkite „Pagalba vairuotojui → Įspėjimo garsas“, kad pakeistumėte pradinį įspėjimo garsą į „Garsų“, „Vidutinį“ arba „Tylų“.

Jei pakeisite įspėjimo garsą, gali pasikeisti kitų vairavimo asistento sistemų įspėjimo garsas.



PERSPĖJIMAS

- Įspėjamojo laiko ir įspėjamojo garsumo nustatymas galioja visoms priekinio susidūrimo išvengimo pagalbininko funkcijoms.
- Nepaisant to, kad įspėjimo laikas yra pasirinktas „Įprastas“, jei priekinė transporto priemonė staiga sustoja, pradinis įspėjimo įjungimo laikas gali neatrodyti vėluojantis.
- Įspėjimo laiko nustatymui pasirinkite „Late“ (Vėlu), kai eismas nedidelis ir važiuojant lėtu greičiu.



Informacija

Jei variklis užvedamas iš naujo, Įspėjimo laikas ir Įspėjimo garsas palaikys paskutinį nustatymą.

Sistemos veikimas

Įspėjimas ir valdymas

Pagrindinė Priekinio susidūrimo išvengimo pagalbininko funkcija yra padėti įspėti ir valdyti transporto priemonę atsižvelgiant į susidūrimo lygį: „Collision Warning“ (Įspėjimas apie susidūrimą), „Emergency Braking“ (Avarinis stabdymas) ir „Stopping vehicle and ending brake control“ (Sustabdyti transporto priemonę ir sustabdyti stabdžių valdymą).



Įspėjimas apie susidūrimą

- Norėdami įspėti vairuotoją apie susidūrimą, skydelyje pasirodys įspėjamasis pranešimas apie susidūrimą ir pasigirs garsinis įspėjimas.
- Jeigu priekyje aptinkama transporto priemonė, funkcija veiks kai jūsų transporto priemonės greitis yra maždaug 10~180 km/h.
- Jei priekyje aptinkamas pėstysis ar dviratininkas, funkcija veiks, kai jūsų automobilio greitis yra maždaug 10~85 km/h.
- Jei pasirinktas „Aktyvusis pagalbininkas“, stabdyti gali būti lengviau.



Avarinis stabdymas

- Norėdami įspėti vairuotoją, kad bus avarinis stabdymas, skydelyje pasirodys įspėjamasis pranešimas „Avarinis stabdymas“ ir pasigirs garsinis įspėjimas.
- Jeigu priekyje aptinkama transporto priemonė, funkcija veiks kai jūsų transporto priemonės greitis yra maždaug 10~75 km/h.
- Jei priekyje aptinkamas pėstysis ar dviratininkas, funkcija veiks, kai jūsų automobilio greitis yra maždaug 10~65 km/h.
- Avarinio stabdymo atveju didele stabdymo jėgą funkcija padeda stabdyti, kad būtų išvengta susidūrimo su važiuojančia transporto priemone, pėsčiuoju arba dviratininku.



Sustabdyti transporto priemonę ir sustabdyti stabdžių valdymą

- Kai transporto priemonė sustabdoma dėl avarinio stabdymo, skydelyje pasirodys įspėjamasis pranešimas „Važiuk atsargiai“.
Jūsų saugumui vairuotojas turėtų nedelsdamas nuspausti stabdžių pedalą ir patikrinti aplinką.
- Stabdžių valdymas pasibaigs, kai transporto priemonė bus sustabdyta maždaug 2 sekundes staigiai stabdant.

ĮSPĖJIMAS

Naudodami pagalbinę priekinio susidūrimo išvengimo sistemą (FCA), imkitės tokių atsargumo priemonių:

- Savo saugumui pakeiskite nustatymus, kai transporto priemonė pastatyta saugioje vietoje.
- Pasirinkus „Active Assist“ (Aktyvus asistentas) arba „Warning Only“ (Tik perspėjimas), kai ESC išjungžiama paspaudus ir palaikius ESC OFF mygtuką ilgiau nei 3 sekundes, automatinė susidūrimo išvengimo priemonė išsijungs automatiškai. Tokiu atveju sistemos negalima nustatyti iš meniu „Settings“ (Nustatymai), o skydelyje užsidega normali  įspėjamoji lemputė. Jei ESC įjungžiama paspaudus mygtuką ESC OFF, Priekinė susidūrimo išvengimo pagalba palaikys paskutinį nustatymą.
- Priekinė susidūrimo išvengimo pagalba neveikia visose situacijose arba negali išvengti visų susidūrimų.
- Vairuotojas privalo pats atsakingai valdyti automobilį. Nepasitikėkite vien tik susidūrimo iš priekio išvengimo pagalba. Išlaikykite saugų stabdymo atstumą ir, jei reikia, nuspauskite stabdžių pedalą, kad sumažintumėte važiavimo greitį arba sustabdytumėte automobilį.
- Niekada sąmoningai nenaudokite priekinės pagalbinės priemonės susidūrimams išvengti žmonėms, gyvūnams, daiktams ir pan. Tai gali sukelti sunkius sužeidimus ar mirtį.
- Priekinio susidūrimo išvengimo pagalbinė priemonė gali neveikti, jei vairuotojas, norėdamas išvengti susidūrimo, nuspaudžia stabdžių pedalą.
- Veikiant priekinio susidūrimo išvengimo pagalbinei priemonei, transporto priemonė gali staigiai sustoti ir sužeisti keleivius ir judinti laisvus daiktus.

- Veikiant priekinio susidūrimo išvengimo pagalbinei priemonei, transporto priemonė gali staigiai sustoti ir sužeisti keleivius ir pajudinti nepritvirtintus daiktus. Visada užsisekite saugos diržą ir pritvirtinkite visus daiktus.
- Jei rodomas kitos sistemos įspėjamas pranešimas arba sugeneruojamas garsinis įspėjimas, perspėjimo apie susidūrimą išvengimo pagalbos pranešimas gali būti nerodomas, o garsinis įspėjimas gali būti nesugeneruotas.
- Jei APLINKA yra triukšminga, galite neišgirsti įspėjamojo perspėjimo apie susidūrimą išvengimo pagalbos pranešimo signalo.
- Priekinio susidūrimo išvengimo priemonė gali išsijungti, tinkamai neveikti arba veikti be reikalo, atsižvelgiant į kelio sąlygas ir aplinką.

ĮSPĖJIMAS

- Net jei kyla problemų, susijusių su priekinio susidūrimo išvengimo pagalbine sistema, pagrindinės transporto priemonės stabdymo savybės veiks normaliai.
- Avarinio stabdymo metu sistemos vykdomas stabdžių valdymas automatiškai atšaukiamas, kai vairuotojas per stipriai paspaudžia akceleratoriaus pedalą arba staigiai vairuoja transporto priemonę.



PERSPĖJIMAS

- Priekinio susidūrimo išvengimo pagalbininko veikimo greičio diapazonas gali sumažėti dėl transporto priemonės ar pėsčiojo sąlygų priekyje ar apylinkėse. Priklausomai nuo greičio, sistema gali tik įspėti vairuotoją arba sistema gali neveikti.
- Priekinio susidūrimo išvengimo pagalbininkas veiks tam tikromis sąlygomis, įvertindamas rizikos lygį, atsižvelgiant į artėjančio transporto priemonės būklę, važiavimo kryptį, greitį ir aplinką.





Informacija

Kai neišvengiamas susidūrimas, stabdyti gali padėti priekinio susidūrimo išvengimo pagalba, kai vairuotojui nepakanka stabdyti.

Funkcijos triktis ir apribojimai

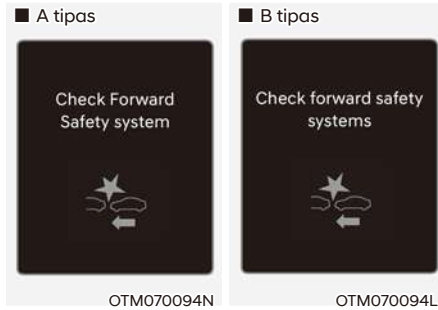
Funkcijos triktis





Kai pagalbinė priekinio susidūrimo išvengimas neveikia tinkamai, pasirodys įspėjamasis pranešimas „Check Forward Safety system(s)“ (Patikrinkite priekinę saugos sistemą (-as)), o skydelyje užsidegs  ir  įspėjamosios lemputės. Rekomenduojama, kad funkciją patikrintų įgaliotasis HYUNDAI atstovas.

Funkcija išjungta



Kai priekinis stiklas, kuriame yra priekinio vaizdo kamera, priekinio radaro gaubtas ar jutiklis yra padengti pašalinėmis medžiagomis, tokiomis kaip sniegas ar lietus, tai gali sumažinti aptikimo efektyvumą ir laikinai apriboti arba išjungti priekinę pagalbinę priemonę susidūrimams išvengti.

Jei taip atsitiks 'Forward Safety system(s) disabled (Priekinė saugos sistema yra išjungta). Camera obscured (Vaizdo kamera)' uždengta arba 'Forward Safety system(s) disabled (Priekinė saugos sistema yra išjungta). Radar blocked (Radaro blokavimo)' įspėjamasis pranešimas  ir  įspėjimo lemputės užsidegs.

Funkcija veiks normaliai, pašalinus tokį sniegą, lietų ar pašalines medžiagas.

Jei pašalinus kliūtis (sniego, lietaus ar pašalinių medžiagų) funkcija neveikia normaliai, rekomenduojame, kad funkciją patikrintų įgaliotasis HYUNDAI atstovas.



ĮSPĖJIMAS

- **Net jei įspėjamasis pranešimas arba įspėjamoji lemputė neatsiranda skydelyje, priekinė pagalbinė priemonė susidūrimams išvengti gali tinkamai neveikti.**
- **Priekinė pagalbinė priemonė susidūrimams išvengt gali netinkamai veikti zonoje (pvz., atviroje vietovėje), kurioje užvedus automobilį ji neaptinka jokių medžiagų.**

Funkcijos apribojimai

Priekinė pagalbinė priemonė susidūrimams išvengt gali neveikti normaliai arba sistema gali netikėtai veikti tokiomis aplinkybėmis:

- Aptikimo jutiklis arba jo aplinka yra užteršti ar pažeisti
- Temperatūra aplink priekinio vaizdo kamerą yra aukšta arba žema
- Kameros objektyvui trukdo tamsintas ar plėvele padengtas priekinis stiklas, įskilęs stiklas arba prie stiklo prilipusi pašalinė medžiaga (lipdukas, vabalas ir kt.).
- Ant priekinio stiklo drėgmė nepašalinama ir neužšąla
- Plovimo skystis yra nuolat purškiamas arba valytuvai yra įjungtas
- Važiavimas esant stipriam lietaui, sniegui arba tirštam rūkui
- Priekinio vaizdo kameros matymo lauką užstoja saulės spinduliai
- Gatvės šviesa ar artėjančios transporto priemonės žibintai atsispindi ant šlapio kelio paviršiaus, pavyzdžiui, ant kelio esančiose balose
- Objektas dedamas ant prietaisų skydelio

- Jūsų transporto priemonė velkama
- Aplinka labai šviesi
- Aplinka yra labai tamsi, pavyzdžiui, tunelyje ir pan.
- Ryškumas keičiasi staiga, pavyzdžiui, įvažiuojant ar išvažiuojant iš tunelio
- Lauko ryškumas yra mažas, o priekiniai žibintai nedega arba nėra ryškūs
- Važiavimas garais, dūmais ar šešėliu
- Aptikta tik dalis transporto priemonės, pėsčiojo ar dviratininko
- Priekyje esanti transporto priemonė yra autobusas, sunkvežimis, sunkvežimis su neįprastos formos lagaminu, priekaba ir kt.
- Priekyje esančioje transporto priemonėje nėra galinių žibintų, galiniai žibintai išdėstyti neįprastai ir pan.
- Lauko ryškumas yra mažas, o galiniai žibintai nedega arba nėra ryškūs
- Priekinės transporto priemonės galas yra mažas arba transporto priemonė neatrodo normali, pavyzdžiui, kai transporto priemonė yra pakreipta, apversta arba matoma dalis transporto priemonės ir pan.
- Priekinės transporto priemonės klirensas yra mažas arba aukštas
- Transporto priemonė, pėsčiasis ar dviratininkas staiga įsikiša į priekį
- Aplink priekinį radarą esantis buferis yra pažeistas, apgadintas arba priekinis radaras yra ne vietoje
- Temperatūra aplink priekinį radarą yra aukšta arba žema

- Važiuojant tuneliu ar geležiniu tiltu
- Važiuojant didelėse vietose, kur mažai transporto priemonių ar konstrukcijų (t. y. Dykuma, pieva, priemiestis ir kt.)
- Važiuojant netoli vietų, kuriose yra metalo, pvz., arti statybviets, geležinkelio ir pan.
- Netoli yra medžiaga, kuri labai gerai atsispindi priekiniame radare, pavyzdžiui, apsauginis turėklai, šalia esanti transporto priemonė ir kt.
- Dviratininkas priekyje yra ant dviračio, pagaminto iš medžiagos, kurios neatspindi priekinis radaras
- Priekyje esanti transporto priemonė aptinkama per vėlai
- Priekyje važiuojančią transporto priemonę staigiai kliudo kliūtis
- Priekyje važiuojanti transporto priemonė staigiai keičia juostą arba staiga sumažina greitį
- Priekyje esanti transporto priemonė yra lenktos formos
- Priekinės transporto priemonės greitis yra greitas arba lėtas
- Priekyje esanti transporto priemonė vairuoja priešinga transporto priemonės kryptimi, kad būtų išvengta susidūrimo
- Kai transporto priemonė yra priekyje, jūsų transporto priemonė keičia juostą mažu greičiu
- Priekyje važiuojanti transporto priemonė yra padengta sniegu
- Jūs išvažiuojate ar grįžtate į juostą
- Nestabilus vairavimas
- Jūs esate žiedinėje sankryžoje, o priekyje važiuojanti transporto priemonė nėra aptinkama
- Jūs nuolat vairuojate ratu
- Priekyje esanti transporto priemonė turi neįprastą formą
- Priekyje važiuojanti transporto priemonė važiuoja į kalną arba nuo kalno

- Pėstysis ar dviratininkas nėra visiškai aptinkamas, pavyzdžiui, jei pėstysis pasviręs arba nevisiškai tiesiai eina.
- Pėstysis ar dviratininkas dėvi drabužius ar įrangą, kurią sunku atpažinti kaip pėsčiąjį arba dviratininką



Aukščiau pateiktoje iliustracijoje parodytas vaizdas, kurį priekinio vaizdo kamera aptinka kaip transporto priemonę, pėsčiąjį ar dviratininką.

- Pėsčiasis ar dviratininkas priekyje juda labai greitai
- Pėsčiasis ar dviratininkas priekyje yra mažas arba yra žemoje pozijoje
- Pėsčiasis ar dviratininkas turi judėjimo negalią.
- Priekyje esantis pėsčiasis ar dviratininkas susikerta su važiavimo kryptimi.
- Priekyje yra grupė pėsčiųjų, dviratininkų ar didelė minia

- Pėstysis ar dviratininkas dėvi drabužius, kurie lengvai įsilieja į foną, todėl juos sunku aptikti
- Pėsčiąjį ar dviratininką sunku atskirti nuo panašios formos konstrukcijos aplinkoje
- Važiuojate netoli pėsčiųjų ar dviratininkų, kelio sankryžos, kelio ženklų, statinio ir pan. susikirtimo
- Važiuojant automobilių stovėjimo aikštelėse
- Važiuojant per mokamą automobilių stovėjimo aikštelę, statybų zoną, neasfaltuotais keliais, dalinai asfaltuotu keliu, nelygiu keliu, per greičio riboklius ir kt.
- Važiuojant nuožulniu keliu, vingiuotu keliu ir kt.
- Važiuojant kelkraščiu su medžiais ar gatvių žibintais
- Dėl nepalankių kelio sąlygų važiujantis automobilis gali labai vibruoti.
- Jūsų transporto priemonės aukštis yra žemas arba didelis dėl didelių krovinių, neįprasto padangų slėgio ir kt.
- Važiuojant siauru keliu, apaugusiu medžiais ar krūmais.
- Elektromagnetinės bangos gali trukdyti, pavyzdžiui, važiudami stiprių radijo bangų ar elektros triukšmo zonoje



ĮSPĖJIMAS

- Važiuojant kelio vingiais

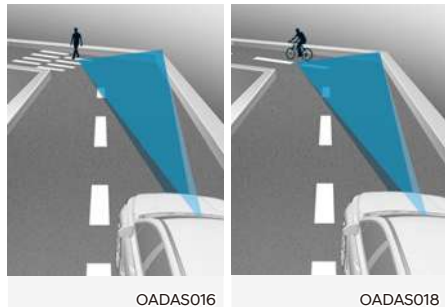
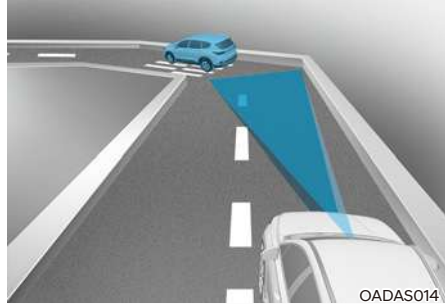

Priekinio susidūrimo išvengimo pagalbininkas gali neaptikti kitų transporto priemonių, pėsčiųjų ar dviratininkų, esančių priešais jus kreiuose keliuose, kurie neigiamai veikia jutiklių veikimą. Prireikus gali nebūti įspėjimo ar stabdymo pagalbos.

Važiudami posūkiu turite išlaikyti saugų stabdymo kelią ir, jei reikia, vairuoti transporto priemonę ir nuspausti stabdžių pedalą, kad sumažintumėte savo važiavimo greitį, kad išlaikytumėte saugų atstumą.



©ADAS015



OADAS017



OADAS019

Važiuojant vingiuotu keliu pagalbinė priekinio susidūrimo išvengimo funkcija gali aptikti gretimoje eismo juostoje arba už jos ribų esantį automobilį, pėsčiąjį ar dviratininką.

Tokiu atveju sistema gali be reikalo įspėti vairuotoją ir kontroliuoti stabdymą. Visada patikrinkite eismo sąlygas aplink transporto priemonę.

- **Važiuojant šlaitu**

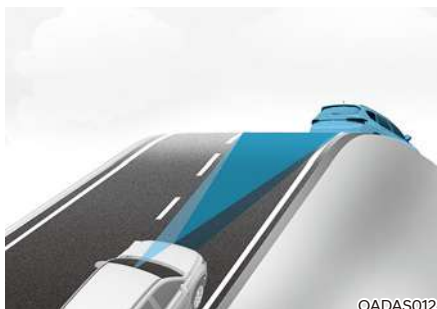

OADAS012



OADAS010



OADAS011

Priekinio susidūrimo išvengimo pagalbininkas gali neaptikti kitų transporto priemonių, pėsčiųjų ar dviratininkų, esančių priešais jus važiuojant į kalną arba nuo kalno, kurie neigiamai veikia jutiklių veikimą

Tai prireikus gali sukelti nereikalingą perspėjimą ar stabdymą arba, jei reikia, jokio įspėjimo ar stabdymo pagalbos.

Taip pat transporto priemonės greitis gali greitai sumažėti, kai netikėtai aptinkama važiuojanti transporto priemonė, pėsčiasis ar dviratininkas.

Važiuodami į kalnėn ar nuokalnėje, visada žiūrėkite į kelią ir, jei reikia, vairuokite savo transporto priemonę ir nuspauskite stabdžių pedalą, kad sumažintumėte savo važiavimo greitį, kad išlaikytumėte saugų atstumą.

- **Automobilių aptikimas**

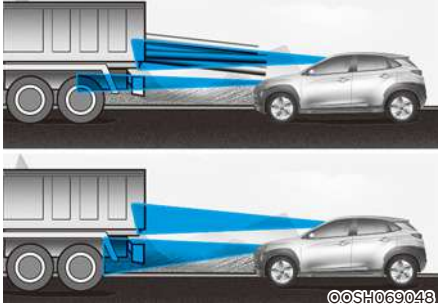

Jei priekyje važiuojančio automobilio krovinys gale išsikišęs arba jo prošvaisa yra didesnė, reikia važiuoti atsargiau. FCA sistema gali neaptikti iš automobilio išsikišusio krovinio. Tokiais atvejais turite išlaikyti saugų stabdymo atstumą iki galinio objekto ir, jei reikia, vairuoti savo transporto priemonę ir nuspausti stabdžių pedalą, kad sumažintumėte savo važiavimo greitį, kad išlaikytumėte atstumą.

ĮSPĖJIMAS

- Vilkdami priekabą ar kitą transporto priemonę, saugos sumetimais rekomenduojame išjungti FCA.
- Priekinio susidūrimo išvengimo pagalbinė priemonė gali veikti, jei aptinkama daiktų, kurių forma ar savybės yra panašios į transporto priemonių, pėsčiųjų ar dviratininkų.
- Priekinio susidūrimo išvengimo priemonė neveikia dviračių, motociklų ar mažesnių ratinių daiktų, tokių kaip lagaminų krepšiai, pirkinų vežimėliai ar vežimėliai.
- Priekinė susidūrimo išvengimo priemonė gali neveikti normaliai, jei ją trikdo stiprios elektromagnetinės bangos.
- Priekinė susidūrimo išvengimo priemonė užvedus automobilį arba paleidus priekinę kamerą, sistema gali neveikti 15 sekundžių.

EISMO JUOSTOS PALAIKYMŲ (LKA) SISTEMA (JEIGU YRA)

Eismo juostos palaikymo sistema yra sukurtas padėti aptikti juostos ženklumą (ar kelio kraštus) važiuojant tam tikru greičiu. Funkcija įspės vairuotoją, jei transporto priemonė išvažiuoja iš juostos nenaudodama posūkio signalo, arba automatiškai padės vairuotojui vairuoti, kad transporto priemonė neišvažiuotų iš juostos.

Aptikimo jutiklis (priekinio vaizdo kamera)

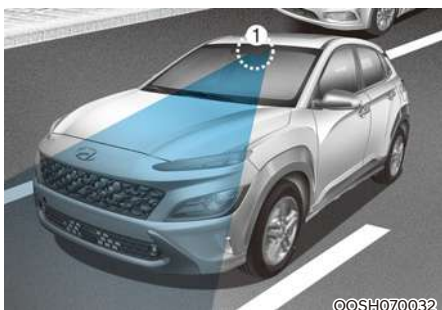

[1] : Priekinio vaizdo kamera

Priekinio vaizdo kamera naudojama kaip aptikimo jutiklis, skirtas aptikti juostos ženklumą (arba kelio kraštus).

Norėdami sužinoti išsamią jutiklio vietą, žiūrėkite į aukščiau esantį paveikslėlį.

PERSPĖJIMAS

Norėdami gauti daugiau informacijos apie priekinio vaizdo kameros atsargumo priemones, skaitykite 7 skyrių „Priekinio susidūrimo išvengimo pagalbinės priemonės (FCA)“.

Funkcijų nustatymai Nustatymas

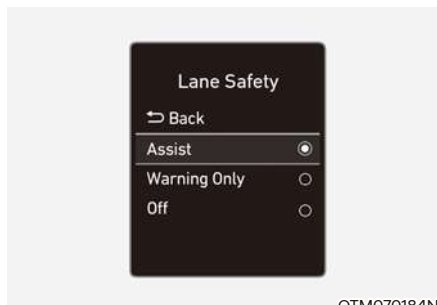

OTM070184N

„Lane safety“ (juostos sauga)

Įjungę variklį, nustatymų meniu pasirinkite „Driver Assistance → Lane Safety“ (Pagalba vairuotojui → Juostos sauga) arba panaikinkite žymėjimą iš jo, kad nustatytumėte, ar naudoti kiekvieną funkciją, ar ne.

- Jei pasirinkta „Assist“ (pagalbinis), funkcija automatiškai padės vairuotojui vairuoti, kai bus aptinkamas išvažiavimas iš kelio juostos, kad transporto priemonė negalėtų pasitraukti iš savo juostos.
- Jei pasirinkta „Warning Only“ (tik perspėjimas), funkcija įspės vairuotoją garsiniu įspėjimu, kai aptinkamas išvažiavimas iš juostos. Vairuotojas privalo vairuoti transporto priemonę.
- Jei pasirinksite „Off“ (išjungta), funkcija išsijungs.  Ant skydelio užsideds indikatorius.

ĮSPĖJIMAS

- Jei pasirinktas „Tik perspėjimas“, vairas nebus kontroliuojamas.
- Juostos laikymosi pagalbininkas nekontroliuoja vairo, kai transporto priemonė važiuoja juostos viduryje.
- Vairuotojas privalo visada stebėti aplinką ir vairuoti automobilį, jei pasirinkta „Off“ (Išjungta).

Funkcijos įjungimas / išjungimas (Vairavimo juosta pagalbininko mygtukas)

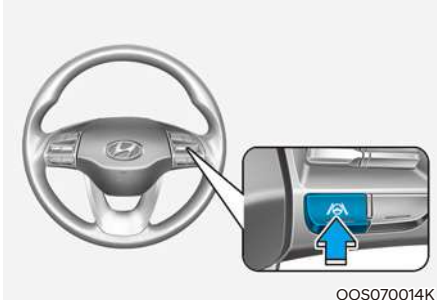

OOS070014K

Kai variklis įjungtas, visada įsijungs eismo juostos palaikymo sistema. Skydelyje užsidega  balta indikatorius lemputė.

Kai įjungta eismo juostos palaikymo sistema, paspauskite ir nuspaudę palaikykite Vairavimo juosta asistento mygtuką, kad funkciją išjungtumėte.



PERSPĖJIMAS

Trumpai paspaudus Važiavimo juosta asistento mygtuką, Juostos sekimo asistentas įsijungs ir išsijungs.

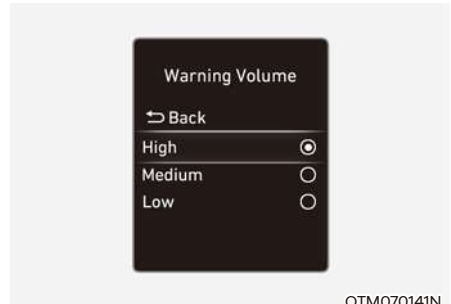

OTM070141N

Įspėjimo intensyvumas

Įjungę variklį, „Nustatymų“ meniu pasirinkite „Pagalba vairuotojui → Įspėjimo garsas“, kad pakeistumėte pradinį Juostos laikymosi asistento įspėjimo garsą į „Garsų“, „Vidutinį“ arba „Tylų“.

Jei pakeisite įspėjimo garsą, gali pasikeisti kitų vairavimo asistento sistemų įspėjimo garsas.

Sistemos veikimas

Įspėjimas ir valdymas

Juostos laikymosi asistentas padės perspėti ir valdyti transporto priemonę, naudodamas įspėjimą apie Nukrypimą nuo juostos ir Juostos laikymo pagalbą.



Įspėjimas apie nukrypimą nuo važiavimo juostos (LDW)

- Norėdami įspėti vairuotoją, kad transporto priemonė išvažiuoja iš numatomos juostos, ant skydelio mirksi žalia  lemputė, juostos linija mirksi ant skydelio, atsižvelgiant į tai, kuria kryptimi transporto priemonė suka, ir pasigirs garsinis įspėjimas.
- Funkcija veiks kai jūsų transporto priemonės greitis yra maždaug 60–200 km/h.

Eismo juostos palaikymo sistema

- Norėdami įspėti vairuotoją, kad transporto priemonė išvažiuoja iš numatomos juostos , ant skydelio mirksi žalia lemputė, juostos linija mirksi ant skydelio, o vairas bus sureguliuotas, kad transporto priemonė liktų savo juostoje.
- Funkcija veiks kai jūsų transporto priemonės greitis yra maždaug 60–200 km/h.

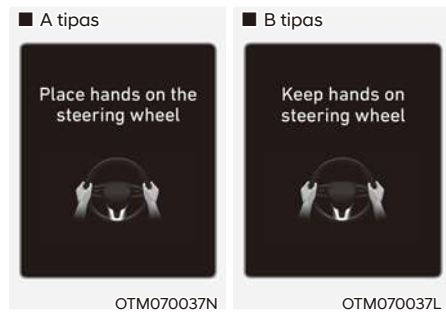

Įspėjimas apie rankas

Jei vairuotojas kelioms sekundėms nuima rankas nuo vairo, ant skydelio pasirodys įspėjamasis pranešimas „Padėkite rankas ant vairo“ (arba „Laikykite rankas ant vairo“), o etapai pasigirs garsinis įspėjimas.



ĪSPĒJIMAS

- Vairas negali būti asistuojamas, jei vairas laikomas labai tvirtai arba vairą laikoma tam tikru laipsniu.
- Eismo juostos palaikymo sistema neveikia visą laiką. Vairuotojas privalo saugiai vairuoti automobilį ir išlaikyti jį eismo juostoje.
- Įspėjimas apie rankas gali pasirodyti vėlai, atsižvelgiant į kelio sąlygas. Važiuodami visada laikykite rankas ant vairo.
- Jei vairas laikomas labai lengvai, gali pasirodyti įspėjimas, nes funkcija gali neatpažinti, kad vairuotojas ranką laiko ant vairo.
- Jei prie vairo pritvirtinsite daiktus, įspėjimas gali neveikti tinkamai.



Informacija

- Parametrus galite pakeisti prietaisų skydelyje (vartotojo nustatymai) arba informacijos ir pramogų sistemoje (transporto priemonės nustatymai), atsižvelgiant į pasirinktį, kuri pateikiama kartu su jūsų transporto priemone. Norėdami gauti daugiau informacijos, žiūrėkite 4 skyrių „Vartotojo nustatymai“ arba „Transporto priemonės nustatymai“ pridedamame informacijos ir pramogų vadove.
- Aptikus juostų ženklimą (arba kelio briaunas), juostos skydelyje pasikeis iš pilkos į baltą ir užsidegs žalia  lemputė.



- Net jei vairą padeda palaikyti Juostos išlaikymo pagalbininkas, vairuotojas gali pats valdyti vairą.
- Vairas gali sunkiau ar lengviau sukstis, kai jį valdyti padeda Juostos palaikymo asistentas.

Funkcijos triktis ir apribojimai

Funkcijos triktis

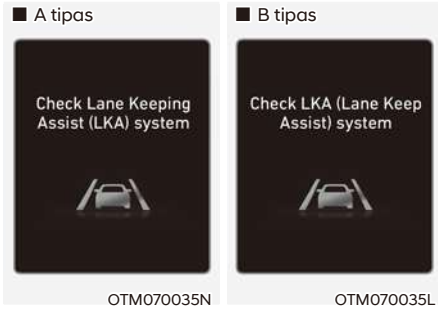

Kai Juostos laikymo pagalba neveikia tinkamai, pasirodys įspėjamas pranešimas „Check Lane Keeping Assist (LKA) system“ (Patikrinkite juostos laikymo pagalbos sistemą (LKA)) (arba „Check LKA (Lane Keeping Assist) system“ (Patikrinkite LKA (Juos tos laikymo pagalbą))) ir skydelyje įsižiėbs geltona lemputė. Jei tai nutinka, rekomenduojame, kad funkciją patikrintų įgaliotasis HYUNDAI atstovas.

ĮSPĖJIMAS

Naudodami eismo juostos palaikymo (LKA) sistemą, imkitės tokių atsargumo priemonių:

- Vairuotojas privalo pats saugiai važiuoti ir valdyti automobilį. Nepasikliaukite vien tik sistema ir nevairuokite pavojingai.
- Juostos laikymo pagalbos funkcija gali būti atšaukta arba tinkamai neveikti, atsižvelgiant į kelio sąlygas ir aplinką. Vairuodami visada būkite atidūs.
- Jei juosta netinkamai aptinkama, skaitykite skyrių „Funkcijos apribojimai“.
- Vilkdami priekabą ar kitą transporto priemonę, saugos sumetimais rekomenduojame juostos laikymo pagalbą išjungti.

- Jei transporto priemonė važiuoja dideliu greičiu, vairs nebus kontroliuojamas. Naudodamas funkciją vairuotojas visada turi važiuoti leidžiamu greičiu.
- Jei rodomas kitos sistemos įspėjamas pranešimas arba sugeneruojamas garsinis įspėjimas, juostos laikymo pagalbininko įspėjimo pranešimas gali būti nerodomas, o garsinis įspėjimas gali būti nesugeneruotas.
- Gali nesigirdėti įspėjamas juostos laikymo pagalbininko garso, jei aplinka yra triukšminga.
- Jei prie vairo pritvirtinsite objektų, sistema gali nepadėti vairuoti.
- Juostos laikymo pagalba gali neveikti 15 sekundžių po transporto priemonės užvedimo arba įjungus priekinio vaizdo kamerą.
- Juostos laikymo pagalba neveiks, kai:
 - Įjungtas posūkis arba įspėjamas pavojaus signalas
 - Įjungus sistemą arba persirikavus į kitą eismo juostą automobilis važiuoja ne eismo juostos centre.
 - Veikia ESC (elektroninė stabilumo kontrolės) arba VSM (automobilio stabilumo valdymo) sistemos.
 - Automobilis važiuoja smailiu posūkiu
 - Automobilio greitis yra mažiau nei 55 km/h ir daugiau nei 210 km/h
 - Automobilis staigiai keičia eismo juostas.
 - Automobilis staigiai stabdo.

Funkcijos apribojimai

Juostos laikymo pagalba gali veikti nenormaliai arba netinkamai tokiomis aplinkybėmis:

- Juosta užteršta arba ją sunku atskirti, nes,
 - Kelio ženklinimas (arba kelio kraštas) yra padengtas lietaus, sniego, purvo, alyvos ir kt.
 - Juostos žymėjimo (arba kelio krašto) spalva neišsiskiria iš kelio
 - Yra kelio ženklų (arba kelio briaunų) šalia juostos arba kelio žymėjimai (arba kelio briaunos) atrodo panašūs į juostos ženklus (arba kelio kraštus).
 - Eismo juostos skiriamoji linija (arba kelkraštis) neryški (-us) arba nusitrynusi (-ęš).
 - Eismo juostos linijos (arba kelkraštis) yra skiriamosios juostos, medžių, apsauginių atitvarų, triukšmo slopinimo sienelių ir pan. šešėlyje.
- Kelyje yra daugiau nei du juostų ženklinimai (arba kelio briaunos)
- Juostų skaičius padidėja arba sumažėja, arba kertasi juostų žymėjimai (arba kelio kraštai)
- Eismo juostos skiriamosios linijos (arba kelkraštis) yra sudėtingos arba laikinos, pvz., remontuojamoje atkarpoje
- Yra kelio ženklų, tokių kaip zigzago juostos, sankryžų ženklinimai ir kelio ženklai
- Eismo juosta staiga išnyksta, pvz., sankryžoje
- Eismo juosta (arba kelias) labai plati (-us) arba labai siaura (-as)

- Yra kelio kraštas be juostos
- Važiuojamojoje dalyje yra ribojanti konstrukcija, tokia kaip rinkliavos užtvaras, šaligatvis, bordiūras ir kt.
- Atstumas iki priekinės transporto priemonės yra labai trumpas arba priekyje važiuojanti transporto priemonė dengia kelio juostos ženklinimą (arba kelio kraštą)

Norėdami gauti daugiau informacijos apie priekinio vaizdo kameros atsargumo apribojimus, skaitykite 7 skyrių „Priekinio susidūrimo išvengimo pagalbinės priemonės (FCA)“ skyriuje.

AKLOSIOS ZONOS STEBĖJIMO (BCW) SISTEMA (JEIGU YRA)

Įspėjimas apie akląją zoną yra skirtas padėti aptikti ir stebėti artėjančias transporto priemones vairuotojo aklojoje zonoje ir įspėti vairuotoją apie galimą susidūrimą įspėjamuoju pranešimu ir garsiniu įspėjimu.

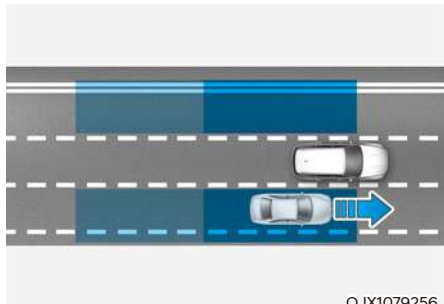

OJX1079256

Įspėjimas apie akląją zoną padeda aptikti ir informuoti vairuotoją, kad transporto priemonė yra aklojoje zonoje.

PERSPĖJIMAS

Aptikimo diapazonas gali skirtis priklausomai nuo jūsų transporto priemonės greičio. Net jei aklojoje zonoje yra transporto priemonė, sistema gali jus neįspėti, kai važiuojate dideliu greičiu.

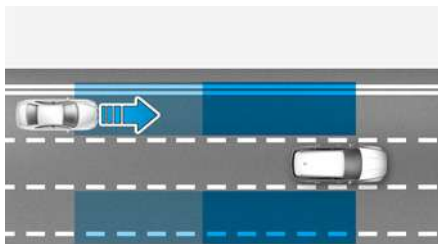

OJX1079026

Įspėjimas apie akląją zoną padeda aptikti ir informuoti vairuotoją, kad transporto priemonė artėja dideliu greičiu iš aklosios zonos.

PERSPĖJIMAS

Įspėjamasis laikas gali skirtis priklausomai nuo transporto priemonės, artėjančios dideliu greičiu, greičio.

Informacija

Toliau tekste Įspėjimas apie akląją zoną bus vadinama aklojo taško saugos sistema.

Aptikimo jutiklis



[1] : Galinis šoninis radiolokatorius

Norėdami sužinoti išsamią jutiklio vietą, žiūrėkite į aukščiau esantį paveikslėlį.



PERSPĖJIMAS

Imkitės šių atsargumo priemonių, kad išlaikytumėte optimalų detektoriaus veikimą:

- Niekada neardykite galinio kampinio radaro ar radaro agregato ir nedarykite jam jokio poveikio.
- Jei galiniai kampiniai radarai buvo pakeisti ar suremontuoti, rekomenduojama, kad jūsų automobilį patikrintų įgaliotasis HYUNDAI atstovas.
- Jei buvo paveiktas galinis kampinis radaras ar vieta aplink radarą, net jei įspėjamasis pranešimas nerodomas skydelyje, aklujų taškų saugos sistema gali tinkamai neveikti. Rekomenduojama, kad sistemą patikrintų įgaliotasis HYUNDAI atstovas.
- Galinio buferio taisymui ten, kur yra galinis kampinis radaras, naudokite tik originalias dalis.
- Prie galinio kampinio radaro dangčio nedėkite valstybinio numerio ženkle rėmo ar daiktų, tokių kaip buferio lipdukas, plėvelė ar buferio apsaugos.

- Sistema gali neveikti tinkamai, jei buferis buvo pakeistas, pažeista šalia galinio kampinio radaro arba užtepti dažai.
- Jei sumontuota priekaba, bagažinė ir kt., tai gali neigiamai paveikti galinio kampinio radaro veikimą arba sistema gali neveikti.

Funkcijų nustatymai

Nustatymas



OTM070202N

Aklosios zonos sauga

Įjungę variklį, nustatymų meniu pasirinkite „Driver Assistance → Blind-Spot Safety“ (Pagalba vairuotojui → Aklujų taškų sauga) arba panaikinkite žymėjimą iš jo, kad nustatytumėte, ar naudoti kiekvieną funkciją, ar ne.

- Jei pasirinktas „Warning Only“ (tik perspėjimas), funkcija įspės vairuotoją įspėjamuoju pranešimu ir garsiniu įspėjimu, atsižvelgiant į susidūrimo riziką. Stabdyti nebus galima.
- Jei pasirinksite „Off“ (išjungta), funkcija išsijungs.



Kai variklis paleidžiamas iš naujo, išjungus funkciją, skydelyje pasirodys pranešimas „Blind-Spot Safety System is Off“ (aklosios zonos saugos sistema yra išjungta).

Jei pakeisite nustatymus iš „Off“ (Išjungta) į „Warning Only“ (Tik perspėjimas), įspėjamoji lemputė išoriniame galinio vaizdo veidrodyje mirksės tris sekundes.

Be to, įjungus variklį, kai funkcija nustatyta į „Warning only“ (tik perspėjimas), įspėjamoji lemputė išoriniame galinio vaizdo veidrodyje mirksės tris sekundes.



„Warning timing“ (įspėjimo laiko nuostatos)

Įjungę variklį, „Nustatymų“ meniu pasirinkite „Driver Assistance → Warning Timing“ (Pagalba vairuotojui → Įspėjimo laikas), kad pakeistumėte pradinį Aklųjų taškų saugos sistemos įjungimo laiką.

Pirmą kartą transporto priemonės Įspėjimo laikas yra nustatytas kaip „Normalus“. Jei pakeisite įspėjimo laiką, gali pasikeisti kitų vairavimo asistento sistemų įspėjimo laikas.

ĮSPĖJIMAS

- Jei pasirinktas „Warning Only“ (Tik perspėjimas), stabdyti nepadedama.
- Jei pasirinktas „Išjungtas“, vairuotojas visada turi stebėti aplinką ir saugiai važiuoti.

Informacija

Jei variklis užvedamas iš naujo, Aklųjų taškų saugos sistema palaikys paskutinį nustatymą.

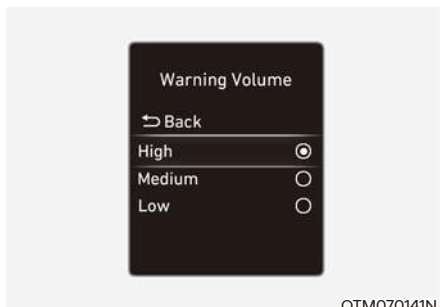

Įspėjimo intensyvumas

Įjungę variklį, „Nustatymų“ meniu pasirinkite „Pagalba vairuotojui → Įspėjimo garsas“, kad pakeistumėte pradinį Aklųjų taškų saugos sistemos įspėjimo garsą į „Garsų“, „Vidutinį“ arba „Tylų“.

Jei pakeisite įspėjimo garsą, gali pasikeisti kitų vairavimo asistento sistemų įspėjimo garsas.



PERSPĖJIMAS

- Įspėjamojo laiko ir įspėjamojo garsumo nustatymas galioja visoms aklųjų taškų saugos sistemos funkcijoms.
- Nepaisant to, kad įspėjimo laikas yra pasirinktas „Įprastas“, jei transporto priemonės artėja dideliu greičiu, pradinis įspėjimo įjungimo laikas gali pasirodyti vėluojantis.
- Įspėjimo laiko nustatymui pasirinkite „Late“ (Vėlu), kai eismas nedidelis ir važiuojant lėtu greičiu.

Sistemos darbas

Įspėjimas

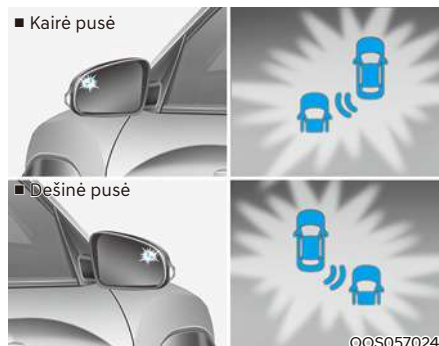

Transporto priemonės aptikimas

- Norėdami įspėti vairuotoją, kad aptinkama transporto priemonė, užsiedgs įspėjamoji lemputė išoriniame galinio vaizdo veidrodyje ir viršutiniame ekrane (jeigu yra).
- Funkcija veiks, kai jūsų transporto priemonės greitis yra didesnis nei 20 km/h, o transporto priemonės greitis aklose zonos yra didesnis nei 10 km/h.

Įspėjimas apie susidūrimą

- Įspėjimas apie susidūrimą suveiks, jei posūkio signalas bus įjungtas aptiktos transporto priemonės kryptimi.
- Norėdami įspėti vairuotoją apie susidūrimą, mirksi įspėjamoji lemputė išoriniame galinio vaizdo veidrodyje ir viršutiniame ekrane (jeigu yra). Tuo pačiu metu pasigirs garsinis įspėjimas.
- Kai posūkio signalas bus išjungtas arba pasislinksite nuo juostos, įspėjimas apie susidūrimą bus panaikintas ir sistema grįš į transporto priemonės aptikimo būseną.



ĮSPĖJIMAS

- Galinio kampinio radaro aptikimo diapazonas nustatomas pagal standartinį kelio plotį, todėl siauroje kelio dalyje funkcija gali aptikti kitas transporto priemones kitoje juostoje ir jus perspėti. Priešingai, plačiame kelyje funkcija gali nesugebėti aptikti kitame eismo juostoje važiuojančios transporto priemonės ir gali jūsų neįspėti.
- Kai dega avarinė įspėjamoji lemputė, posūkio signalo įspėjimas apie susidūrimą neveiks.



Informacija

Jei vairuotojo sėdynė yra kairėje, įspėjimas apie susidūrimą gali atsirasti sukant į kairę. Laikykitės tinkamo atstumo su transporto priemonėmis kairėje juostoje. Jei vairuotojo sėdynė yra dešinėje, įspėjimas apie susidūrimą gali atsirasti sukant į dešinę. Laikykitės tinkamo atstumo su transporto priemonėmis dešinėje juostoje.



ĮSPĖJIMAS

Naudodamiesi aklųjų taškų saugos sistema, laikykitės šių atsargumo priemonių:

- Savo saugumui pakeiskite nustatymus, kai transporto priemonė pastatyta saugioje vietoje.
- Jei rodomas kitos funkcijos įspėjamasis pranešimas arba sugeneruojamas garsinis įspėjimas, aklųjų taškų saugos sistemos įspėjamasis pranešimas gali būti nerodomas, o garsinis įspėjimas gali būti nesugeneruotas.
- Gali nesigirdėti įspėjamasis aklųjų taškų saugos sistemos garso, jei aplinka yra triukšminga.
- Aklųjų taškų saugos sistema gali įspėti vairuotoją vėlai arba neįspėti vairuotojo, atsižvelgiant į kelią ir važiavimo sąlygas.
- Vairuotojas visą laiką turi vairuoti transporto priemonę. Nepriklauso nuo aklųjų taškų saugos sistemos. Išlaikykite saugų stabdymo atstumą ir, jei reikia, nuspauskite stabdžių pedalą, kad sumažintumėte važiavimo greitį arba sustabdytumėte automobilį.

Funkcijos triktis ir apribojimai

Funkcijos triktis



Kai aklosios zonos saugos sistema neveikia tinkamai, skydelyje pasirodys įspėjamasis pranešimas „Check Blind-Spot Safety system(s)“ (patikrinkite aklosios zonos saugos sistemą), o funkcija automatiškai išsijungs arba bus ribota. Rekomenduojama, kad funkciją patikrintų įgaliotasis HYUNDAI atstovas.

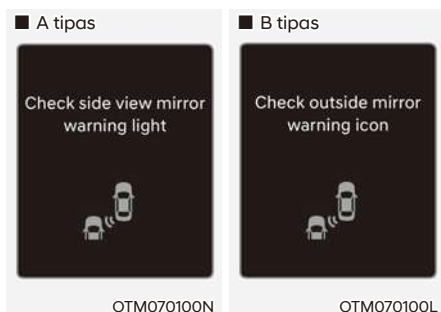

Kai išorinio galinio vaizdo veidrodžio įspėjamoji lemputė neveikia tinkamai, skydelyje pasirodys įspėjamasis pranešimas „Check side view mirror warning light“ (Patikrinti šoninio vaizdo veidrodžio įspėjamąją lemputę) (arba „Check outside mirror warning icon“ (Patikrinti išorinio veidrodžio įspėjimo piktogramą)). Rekomenduojama, kad funkciją patikrintų įgaliotasis HYUNDAI atstovas.

Sistema išjungta

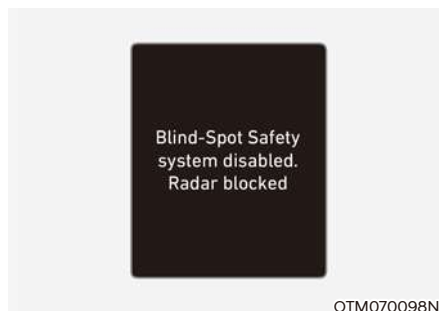

Kai ant užpakalinio buferio aplink galinio kampinio radarą ar jutiklį yra pašalinių medžiagų, pavyzdžiui sniegas ar lietus, arba kai montuojama priekaba ar laikiklis, tai gali sumažinti aptikimo efektyvumą ir laikinai apriboti arba išjungti aklyjū taškų saugos sistemą.

Jei taip atsitiks, 'Blind-Spot Safety system(s) disabled (Aklosios zonos saugos sistema bus išjungta). Radar blocked (Radaro užblokuotas)' įspėjimo pranešimas pasirodys skydelyje.

Funkcija veiks normaliai, kai pašalinsite pašalines medžiagas, priekabą ir pan., o tada vėl užvesite variklį.

Jeį pašalinus kliūtis sistema neveikia normaliai, rekomenduojame, kad funkciją patikrintų įgaliotasis HYUNDAI atstovas.



ĮSPĖJIMAS

- Net jei įspėjimasis aklųjų taškų saugos sistemos pranešimas skydelyje nerodomas, sistema gali tinkamai neveikti
- Aklųjų taškų saugos sistema gali tinkamai neveikti toje vietoje (pvz., atvirame reljefe), kurioje jokios medžiagos nėra aptinkamos iškart įjungus variklį arba kai aptikimo jutiklis užblokuojamas pašalinėmis medžiagomis iškart po variklio įjungimo.



PERSPĖJIMAS

Išjunkite aklųjų taškų saugos sistemą, kad primontuotumėte priekabą, laikiklį ir kt., Arba, jei norite naudoti aklųjų taškų saugos sistemą, nuimkite priekabą, laikiklį ir kt.

Funkcijos apribojimai

Aklųjų taškų saugos sistema gali neveikti normaliai arba sistema gali netikėtai veikti tokiomis aplinkybėmis:

- Yra prastas oras, kai gausiai sninga ar lyja ir pan.
 - Galinis kampinis radaras yra padengtas sniegu, lietumi, purvu ir kt.
 - Temperatūra aplink galinį radarą yra aukšta arba žema
 - Važiuojant greitkelio rampa
 - Kelio dangoje (arba pakraščiu dirvoje) yra metalinių komponentų (galbūt dėl metro statybos)
- Prie transporto priemonės yra stacionarus objektas, pavyzdžiui, garso barjerai, apsauginiai turėklai, centrinės pertvaros, įvažiavimo barjerai, gatvių žibintai, ženklai, tuneliai, sienos ir kt. (Išskaitant dvigubas konstrukcijas).
 - Važiuojant didelėse vietose, kur maži transporto priemonių ar konstrukcijų (t. y. Dykuma, pieva, priemiestis ir kt.)
 - Važiuojant siauru keliu, apaugusiu medžiais ar krūmais.
 - Važiavimas šlapia kelio danga, balomis
 - Kita transporto priemonė važiuoja labai arti jūsų transporto priemonės, arba kita transporto priemonė pravažiuoja jūsų transporto priemonę labai arti
 - Kitos transporto priemonės greitis yra labai greitas, kad jis per trumpą laiką pravažiuotų jūsų transporto priemonę
 - Jūsų transporto priemonė pravažiuoja kitą transporto priemonę
 - Jūsų transporto priemonė keičia juostą
 - Jei jūsų transporto priemonė pradėjo važiuoti tuo pačiu metu kaip ir šalia esantis automobilis ir įsibėgėjote
 - Gretima eismo juosta važiuojantis automobilis persirikiuoja per dvi juostas nuo jūsų arba už dviejų eismo juostų važiuojantis automobilis įvažiuoja į gretimą juostą
 - Prie galinio kampinio radaro yra sumontuota priekaba ar laikiklis
 - Bamberis aplink galinį kampinį radarą yra uždengtas daiktai, tokiais kaip buferio lipdukas, buferio apsauga, dviračių stovas ir kt.
 - Aplink galinį radarą esantis buferis yra pažeistas, apgadintas arba galinis radaras yra ne vietoje
 - Jūsų transporto priemonės aukštis yra žemas arba didelis dėl didelių krovinių, neįprasto padangų slėgio ir kt.

Aklųjų taškų saugos sistema gali neveikti normaliai arba sistema gali netikėtai veikti, kai aptinkami šie objektai:

- Aptinkamas motociklas arba dviratis
- Aptinkama transporto priemonė, tokia kaip puspriekabė
- Aptinkama didelė transporto priemonė, pvz., autobusas arba sunkvežimis
- Aptinkama judanti kliūtis, tokia kaip pėsčiasis, gyvūnas, prekybos centro vežimėlis ar vežimėlis kūdikiui
- Aptinkama mažo aukščio transporto priemonė, tokia kaip sportinis automobilis



ĮSPĖJIMAS

- Važiuojant kelio vingiais



Aklųjų taškų saugos sistema gali netinkamai veikti važiuojant vingiuotu keliu. Funkcija gali neaptikti automobilio gretimoje eismo juostoje.

Vairuodami visada stebėkite kelio ir važiavimo sąlygas.

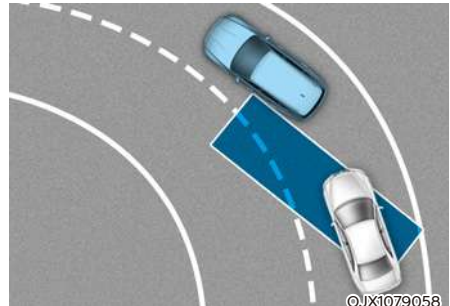

Aklųjų taškų saugos sistema gali netinkamai veikti važiuojant vingiuotu keliu. Sistema gali atpažinti automobilį toje pačioje eismo juostoje.

Vairuodami visada stebėkite kelio ir važiavimo sąlygas.

- Važiuojant ten, kur kelias susilieja ar išsišakoja

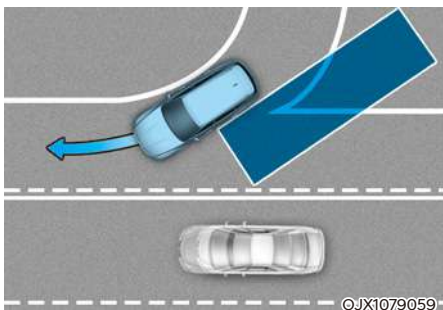

Aklųjų taškų saugos sistema gali netinkamai veikti važiujant, kur kelias susilieja ar dalijasi. Sistema gali neaptikti automobilio gretimoje eismo juostoje.

Vairuodami visada stebėkite kelio ir važiavimo sąlygas.

- Važiuojant šlaitu

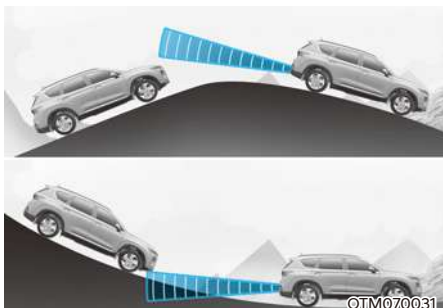

Aklųjų taškų saugos sistema gali netinkamai veikti važiujant šlaitu. Sistema gali neaptikti transporto priemonės kitoje juostoje arba gali neteisingai aptikti žemę ar konstrukciją.

Vairuodami visada stebėkite kelio ir važiavimo sąlygas.

- Važiuojant ten, kur eismo juostų aukštis yra skirtingas

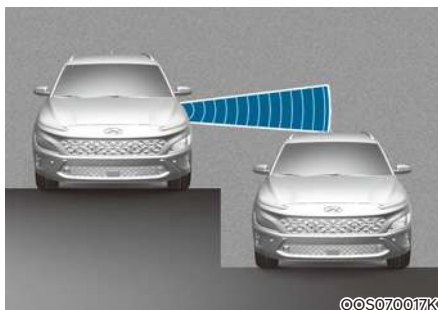

Aklųjų taškų saugos sistema gali tinkamai neveikti važiujant ten, kur eismo juostų aukštis yra skirtingas. Funkcija gali neaptikti automobilio kelyje, kurio eismo juostų aukštis yra skirtingas (pravažiujamosios juostos, daugiapakopės sankryžos ir kt.).

Vairuodami visada stebėkite kelio ir važiavimo sąlygas.

ĮSPĖJIMAS

- Vilkdami priekabą ar kitą transporto priemonę įsitikinkite, kad išjungėte aklųjų taškų saugos sistemą.
- Aklųjų taškų saugos sistema gali neveikti normaliai, jei ją trikdo stiprios elektromagnetinės bangos.
- Užvedus automobilį arba paleidus sistemą, aklųjų taškų saugos sistema gali neveikti 15 sekundžių arba galinio kampo radarai yra inicializuoti.

PAGALBINĖ SUSIDŪRIMO AKLOJOJE ZONOJE IŠVENGIMO SISTEMA (BCA) (JEIGU YRA)

Pagalbinė susidūrimo aklojoje zonoje išvengimo sistema yra skirta padėti aptikti ir stebėti artėjančias transporto priemones vairuotojo aklojoje zonoje ir įspėti vairuotoją apie galimą susidūrimą įspėjamoju pranešimu ir garsiniu įspėjimu.

Be to, jeigu yra susidūrimo rizika keičiant juostas ar važiuojant į priekį iš stovėjimo vietos, funkcija padės išvengti susidūrimo, pritaikydama stabdžius.

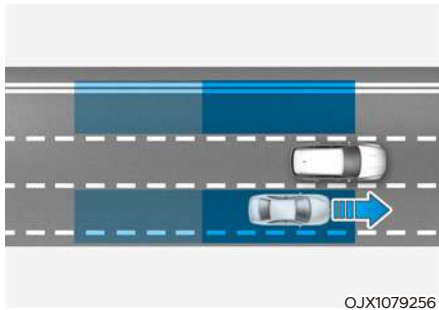

OJX1079256

Pagalbinė susidūrimo aklojoje zonoje išvengimo sistema padeda aptikti ir informuoti vairuotoją, kad transporto priemonė yra aklojoje zonoje.



PERSPĖJIMAS

Aptikimo diapazonas gali skirtis priklausomai nuo jūsų transporto priemonės greičio. Net jei aklojoje zonoje yra transporto priemonė, funkcija gali jus neįspėti, kai važiuojate dideliu greičiu.

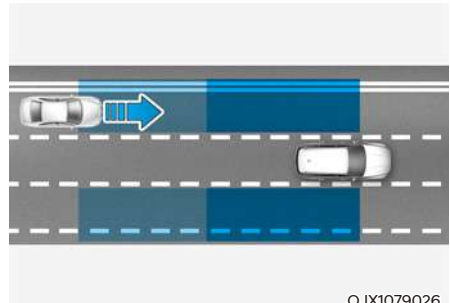

OJX1079026

Pagalbinė susidūrimo aklojoje zonoje išvengimo sistema padeda aptikti ir informuoti vairuotoją, kad transporto priemonė artėja dideliu greičiu iš aklosios zonos.



PERSPĖJIMAS

Įspėjamasis laikas gali skirtis priklausomai nuo transporto priemonės, artėjančios dideliu greičiu, greičio.

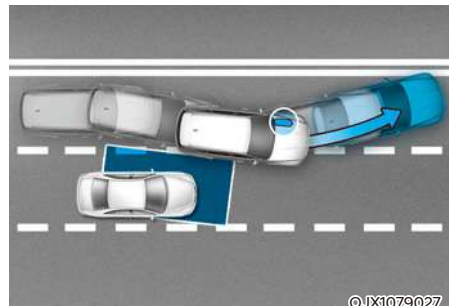

OJX1079027

Keičiant eismo juostas nustatant priekinę juostą, jei funkcija įvertina susidūrimo su artėjančia transporto priemone aklojoje vietoje pavojų, funkcija padės išvengti susidūrimo, pritaikydama stabdžius.

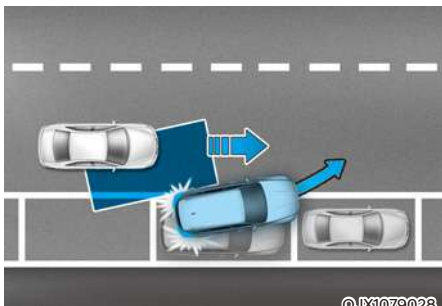

©JX1079028

Važiuodami į priekį iš stovėjimo vietos, jei funkcija nusprendžia, kad artėjančioje transporto priemonėje yra susidūrimo su akląja vieta rizika, funkcija padės išvengti susidūrimo, pritaikydama stabdžius.

i Informacija

Toliau tekste Pagalbinė susidūrimo aklojoje zonoje išvengimo sistema bus vadinama aklojo taško saugos sistema.

Aptinkantis jutiklis (priekinio vaizdo kamera / užpakaliniai kampiniai radarai)

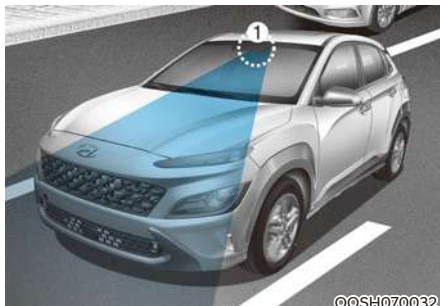

©OSH070032



©OOS070004L

[1] : Priekinio vaizdo kamera,

[2] : Galinis šoninis radiolokatorius

Norėdami sužinoti išsamią jutiklio vietą, žiūrėkite į aukščiau esantį paveikslėlį.



PERSPĖJIMAS

Imkitės šių atsargumo priemonių, kad išlaikytumėte optimalų detektoriaus veikimą:

- Niekada neardykite galinio kampinio radaro ar radaro agregato ir nedarykite jam jokio poveikio.
- Jei buvo paveiktas galinis kampinis radaras ar vieta aplink radarą, net jei įspėjamasis pranešimas nerodomas skydelyje, aklųjų taškų saugos sistema gali tinkamai neveikti. Rekomenduojama, kad funkciją patikrintų įgaliotasis HYUNDAI atstovas.

- Jei galiniai kampiniai radarai buvo pakeisti ar suremontuoti, rekomenduojama, kad jūsų automobilį patikrintų įgaliotasis HYUNDAI atstovas.
- Galinio buferio taisymui ten, kur yra galinis kampinis radaras, naudokite tik originalias dalis.
- Prie galinio kampinio radaro dangčio nedėkite valstybinio numerio ženklų ar daiktų, tokių kaip buferio lipdukas, plėvelė ar buferio apsaugos.
- Funkcija gali neveikti tinkamai, jei buferis buvo pakeistas, pažeista šalia galinio kampinio radaro arba užtepti dažai.
- Jei sumontuota priekaba, bagažinė ir kt., tai gali neigiamai paveikti galinio kampinio radaro veikimą arba funkcija gali neveikti.

Norėdami gauti daugiau informacijos apie priekinio vaizdo kameros atsargumo priemones, skaitykite 7 skyrių „Priekinio susidūrimo išvengimo pagalbinės priemonės (FCA)“ .

Funkcijų nustatymai

Nustatymas



Aklosios zonos sauga

Ijungę variklį, nustatymų meniu pasirinkite „Driver Assistance → Blind-Spot Safety“ (Pagalba vairuotojui → Aklųjų taškų sauga) arba panaikinkite žymėjimą iš jo, kad nustatytumėte, ar naudoti kiekvieną funkciją, ar ne.

- Jei pasirinkta „Active Assist“ (aktyvus pagalbininkas), funkcija įspės vairuotoją įspėjamuoju pranešimu, garsiniu įspėjimu ir atsižvelgiant į susidūrimo riziką, bus naudojama stabdymo pagalba.
- Jei pasirinktas „Warning Only“ (tik perspėjimas), funkcija įspės vairuotoją įspėjamuoju pranešimu ir garsiniu įspėjimu, atsižvelgiant į susidūrimo riziką. Stabdyti nebus galima.
- Jei pasirinksite „Off“ (išjungta), funkcija išsijungs.



Kai variklis paleidžiamas iš naujo, išjungus sistemą, skydelyje pasirodys pranešimas „Aklųjų taškų saugos sistema yra išjungta“.

Jei pakeisite nustatymus iš „Off“ (Išjungta) į „Active Assist“ (Aktyvus pagalbininkas) arba „Warning Only“ (tik įspėjimas), įspėjamoji lemputė išoriniame galinio vaizdo veidrodyje mirksės tris sekundes.

Be to, įjungus variklį, kai funkcija nustatyta į „Active Assist“ (aktyvus pagalbininkas) arba „Warning Only“ (tik perspėjimas), įspėjamoji lemputė išoriniame galinio vaizdo veidrodyje mirksės tris sekundes.

ĮSPĖJIMAS

- Jei pasirinktas „Warning Only“ (Tik perspėjimas), stabdyti nepadedama.
- Jei pasirinktas „Išjungtas“, vairuotojas visada turi stebėti aplinką ir saugiai važiuoti.

Informacija

Jei variklis užvedamas iš naujo, Aklųjų taškų saugos sistema palaikys paskutinį nustatymą.



„Warning timing“ (įspėjimo laiko nuostatos)

Įjungę variklį, „Nustatymų“ meniu pasirinkite „Driver Assistance → Warning Timing“ (Pagalba vairuotojui → Įspėjimo laikas), kad pakeistumėte pradinį Aklųjų taškų saugos sistemos įjungimo laiką.

Pirmą kartą transporto priemonės įspėjimo laikas yra nustatytas kaip „Normalus“. Jei pakeisite įspėjimo laiką, gali pasikeisti kitų vairavimo asistento sistemų įspėjimo laikas.

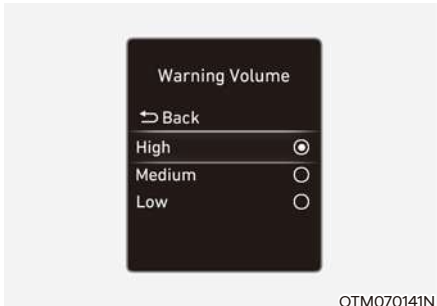

Įspėjimo intensyvumas

Įjungę variklį, „Nustatymų“ meniu pasirinkite „Pagalba vairuotojui → Įspėjimo garsas“, kad pakeistumėte pradinį Aklųjų taškų saugos sistemos įspėjimo garsą į „Garsų“, „Vidutinį“ arba „Tylų“.

Jei pakeisite įspėjimo garsą, gali pasikeisti kitų vairavimo asistento sistemų įspėjimo garsas.



PERSPĖJIMAS

- Įspėjamojo laiko ir įspėjamojo garsumo nustatymas galioja visoms aklųjų taškų saugos sistemos funkcijoms.
- Nepaisant to, kad įspėjimo laikas yra pasirinktas „Įprastas“, jei transporto priemonės artėja dideliu greičiu, pradinis įspėjimo įjungimo laikas gali pasirodyti vėluojantis.
- Įspėjimo laiko nustatymui pasirinkite „Late“ (Vėlu), kai eismas nedidelis ir važiuojant lėtu greičiu.

Sistemos veikimas Įspėjimas ir valdymas

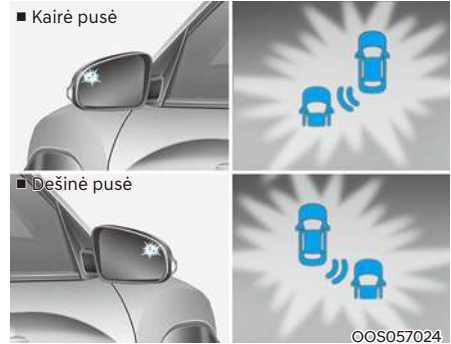

Transporto priemonės aptikimas

- Norėdami įspėti vairuotoją, kad aptinkama transporto priemonė, užsieds įspėjamoji lemputė išoriniame galinio vaizdo veidrodyje ir viršutiniame ekrane (jeigu yra).
- Funkcija veiks, kai jūsų transporto priemonės greitis yra didesnis nei 20 km/h, o transporto priemonės greitis akllose zonose yra didesnis nei 10 km/h.

Įspėjimas apie susidūrimą

- Įspėjimas apie susidūrimą suveiks, jei posūkio signalas bus įjungtas aptiktos transporto priemonės kryptimi.
- Jei meniu „Nustatymai“ pasirinksite „Tik perspėjimas“, perspėjimas apie susidūrimą suveiks, kai jūsų transporto priemonė artės prie juostos, kur aklųjų taškų zonoje yra aptikta transporto priemonė.
- Norėdami įspėti vairuotoją apie susidūrimą, mirksi įspėjamoji lemputė išoriniame galinio vaizdo veidrodyje ir viršutiniame ekrane (jeigu yra). Tuo pačiu metu pasigirs garsinis įspėjimas.
- Kai posūkio signalas bus išjungtas arba pasislinksite nuo juostos, įspėjimas apie susidūrimą bus panaikintas ir funkcija grįš į transporto priemonės aptikimo būseną.



ĮSPĖJIMAS

- Galinio kampinio radaro aptikimo diapazonas nustatomas pagal standartinį kelio plotį, todėl siauroje kelio dalyje sistema gali aptikti kitas transporto priemones kitoje juostoje ir jus perspėti. Priešingai, plačiame kelyje funkcija gali nesugebėti aptikti kitame eismo juostoje važiuojančios transporto priemonės ir gali jūsų neįspėti.
- Kai įjungtas pavojaus signalo indikatorius, posūkio signalo įspėjimas apie susidūrimą neveiks.



Informacija

Jei vairuotojo sėdynė yra kairėje, įspėjimas apie susidūrimą gali atsirasti sukant į kairę. Laikykitės tinkamo atstumo su transporto priemonėmis kairėje juostoje. Jei vairuotojo sėdynė yra dešinėje, įspėjimas apie susidūrimą gali atsirasti sukant į dešinę. Laikykitės tinkamo atstumo su transporto priemonėmis dešinėje juostoje.



Pagalbinė susidūrimo išvengimo sistema (vairuojant)

- Norėdami įspėti vairuotoją apie susidūrimą, mirksės įspėjamoji lemputė ant išorinio galinio vaizdo veidrodžio ir ant skydelio pasirodys įspėjamasis pranešimas. Tuo pačiu metu pasigirs garsinis įspėjimas ir mirksės įspėjamoji lemputė ekrano viršuje (jeigu yra).
- Sistema veiks, kai jūsų transporto priemonės greitis bus 60 ~ 200 km/h ir bus aptiktos abi važiavimo juostos žymės.
- Avarinis stabdymas padės išvengti susidūrimo su transporto priemone aklosios zonos srityje.

ĮSPĖJIMAS

- Pagalbinė priemonė susidūrimui aklojoje zonoje išvengti bus atšaukta esant šioms aplinkybėms:
 - Jūsų transporto priemonė įvažiuoja į kitą juostą tam tikru atstumu
 - Jūsų transporto priemonė nėra susidūrimo rizikoje
 - Vairas yra vairuojama
 - nuspaustas stabdžių pedalas.
 - Pagalbinė priekinio susidūrimo išvengimo sistema veikia
- Pakeitus sistemą ar pakeitus juostą, turite nuvažiuoti iki juostos centro. Sistema neveiks, jei transporto priemonė nėra važiuojama juostos centre.



Pagalbinė susidūrimo išvengimo sistema (išvykstant)

- Norėdami įspėti vairuotoją apie susidūrimą, mirksės įspėjamoji lemputė ant išorinio galinio vaizdo veidrodžio ir ant skydelio pasirodys įspėjamasis pranešimas. Tuo pačiu metu pasigirs garsinis įspėjimas ir mirksės įspėjamoji lemputė ekrano viršuje (jeigu yra).
- Sistema veiks, kai jūsų transporto priemonės greitis bus mažesnis kaip 3 km/h, o transporto priemonės greitis aklyjų zonoje- didesnis nei 6 km/h
- Avarinis stabdymas padės išvengti susidūrimo su transporto priemone aklosios zonos srityje.



Sustabdyti transporto priemonę ir sustabdyti stabdžių valdymą

- Kai transporto priemonė sustabdoma dėl avarinio stabdymo, skydelyje pasirodys įspėjamasis pranešimas „Važiuok atsargiai“.
Jūsų saugumui vairuotojas turėtų nedelsdamas nuspusti stabdžių pedalą ir patikrinti aplinką.
- Stabdžių valdymas pasibaigs, kai transporto priemonė bus sustabdyta maždaug 2 sekundes staigiai stabdant.



ĮSPĖJIMAS

Naudodamiesi aklųjų taškų saugos sistema, laikykitės šių atsargumo priemonių:

- Savo saugumui pakeiskite nustatymus, kai transporto priemonė pastatyta saugioje vietoje.
- Jei rodomas kitos funkcijos įspėjamasis pranešimas arba sugeneruojamas garsinis įspėjimas, aklųjų taškų saugos sistemos įspėjamasis pranešimas gali būti nerodomas, o garsinis įspėjimas gali būti nesugeneruotas.
- Gali nesigirdėti įspėjamasis aklųjų taškų saugos sistemos garso, jei aplinka yra triukšminga.
- Aklųjų taškų saugos sistema gali nesuveikti, jei vairuotojas nuspaudžia stabdžių pedalą, kad išvengtų susidūrimo.
- Kai aklųjų taškų saugos sistema veikia, stabdžių valdymas automatiškai atšaukiamas, kai vairuotojas per stipriai paspaudžia akceleratoriaus pedalą arba staigiai vairuoja transporto priemonę.
- Aklųjų taškų saugos sistemos veikimo metu, transporto priemonė gali staigiai sustoti ir sužeisti keleivius ir pajudinti nepritvirtintus daiktus. Visada užsisekite saugos diržą ir pritvirtinkite visus daiktus.
- Net jei kyla problemų, susijusių su aklųjų taškų saugos sistema, pagrindinės transporto priemonės stabdymo savybės veiks normaliai.
- Aklųjų taškų saugos sistema neveikia visose situacijose arba negali išvengti visų susidūrimų.

- Aklųjų taškų saugos sistema gali įspėti vairuotoją vėlai arba neįspėti vairuotojo, atsižvelgiant į kelią ir važiavimo sąlygas.
- Vairuotojas visą laiką turi vairuoti transporto priemonę. Nepriklauso nuo aklųjų taškų saugos sistemos. Išlaikykite saugų stabdymo atstumą ir, jei reikia, nuspauskite stabdžių pedalą, kad sumažintumėte važiavimo greitį arba sustabdytumėte automobilį.
- Aklųjų taškų saugos sistema niekada neveikia su žmonėmis, gyvūnais, daiktai ir pan. Tai gali sukelti sunkius sužeidimus ar mirtį.



ĮSPĖJIMAS

Priklausomai nuo ESC (elektroninė stabilumo kontrolės sistema) būsenos, stabdžių valdymas gali neveikti tinkamai.

Įspėjimas bus tik tada, kai:

- Įsijungia ESC (elektroninė stabilumo kontrolės sistema) įspėjamoji lemputė.
- ESC (elektroninė stabilumo kontrolės sistema) atlieka kitą funkciją.

Funkcijos triktis ir apribojimai

Funkcijos triktis



Kai aklosios zonos saugos sistema neveikia tinkamai, skydelyje pasirodys įspėjamasis pranešimas „Check Blind-Spot Safety system(s)“ (patikrinkite aklosios zonos saugos sistemą), o funkcija automatiškai išsijungs arba bus ribota. Rekomenduojama, kad funkciją patikrintų įgaliotasis HYUNDAI atstovas.

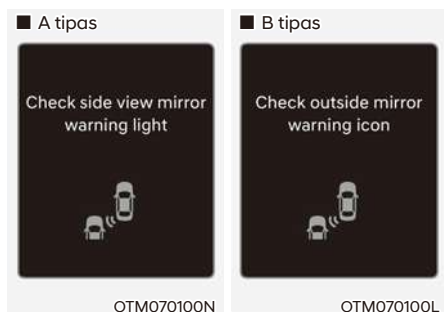

Kai išorinio galinio vaizdo veidrodžio įspėjamoji lemputė neveikia tinkamai, skydelyje pasirodys įspėjamasis pranešimas „Check side view mirror warning light“ (Patikrinti šoninio vaizdo veidrodžio įspėjamąją lemputę) (arba „Check outside mirror warning icon“ (Patikrinti išorinio veidrodžio įspėjimo piktogramą)). Rekomenduojama, kad sistemą patikrintų įgaliotasis HYUNDAI atstovas.

Funkcija išjungta



Kai ant užpakalinio buferio aplink galinio kampinio radarą ar jutiklį yra pašalinių medžiagų, pavyzdžiui sniegas ar lietus, arba kai montuojama priekaba ar laikiklis, tai gali sumažinti aptikimo efektyvumą ir laikinai apriboti arba išjungti aklyjū taškų saugos sistemą.

Jei taip atsitiks, 'Blind-Spot Safety system(s) disabled (Aklosios zonos saugos sistema bus išjungta). Radar blocked (Radaro užblokuotas)' įspėjimo pranešimas pasirodys skydelyje.

Funkcija veiks normaliai, kai pašalinsite pašalines medžiagas, priekabą ir pan., o tada vėl užvesite variklį.

Jei pašalinus kliūtis funkcija neveikia normaliai, rekomenduojame, kad sistemą patikrintų įgaliotasis HYUNDAI atstovas.



ĮSPĖJIMAS

- **Net jei įspėjamasis aklyjū taškų saugos sistemos pranešimas skydelyje nerodomas, sistema gali tinkamai neveikti**
- **Aklyjū taškų saugos sistema gali tinkamai neveikti toje vietoje (pvz., atvirame reljefe), kurioje jokios medžiagos nėra aptinkamos iškart įjungus variklį arba kai aptikimo jutiklis užblokuojamas pašalinėmis medžiagomis iškart po variklio įjungimo.**



PERSPĒJIMAS

Išjunkite aklųjų taškų saugos sistemą, kad primontuotumėte priekabą, laikiklį ir kt., Arba, jei norite naudoti aklųjų taškų saugos sistemą, nuimkite priekabą, laikiklį ir kt.

Funkcijos apribojimai

Aklųjų taškų saugos sistema gali neveikti normaliai arba sistema gali netikėtai veikti tokiomis aplinkybėmis:

- Yra prastas oras, kai gausiai sninga ar lyja ir pan.
- Galinis kampinis radaras yra padengtas sniegu, lietumi, purvu ir kt.
- Temperatūra aplink galinį radarą yra aukšta arba žema
- Važiuojant greitkelio rampa
- Kelio dangoje (arba pakraščių dirvoje) yra metalinių komponentų (galbūt dėl metro statybos)
- Prie transporto priemonės yra stacionarus objektas, pavyzdžiui, garso barjerai, apsauginiai turėklai, centrinės pertvaros, įvažiavimo barjerai, gatvių žibintai, ženklai, tuneliai, sienos ir kt. (Išskaitant dvigubas konstrukcijas).
- Važiuojant didelėse vietose, kur mažai transporto priemonių ar konstrukcijų (t. y. Dykuma, pieva, priemiestis ir kt.)
- Važiuojant siauru keliu, apaugusiu medžiais ar krūmais.
- Važiuojimas šlapia kelio danga, balomis
- Kita transporto priemonė važiuoja labai arti jūsų transporto priemonės, arba kita transporto priemonė pravažiuoja jūsų transporto priemonę labai arti
- Kitos transporto priemonės greitis yra labai greitas, kad jis per trumpą laiką pravažiuotų jūsų transporto priemonę
- Jūsų transporto priemonė pravažiuoja kitą transporto priemonę
- Jūsų transporto priemonė keičia juostą
- Jei jūsų transporto priemonė pradėjo važiuoti tuo pačiu metu kaip ir šalia esantis automobilis ir įsibėgėjote
- Gretima eismo juosta važiuojantis automobilis persirikiuoja per dvi juostas nuo jūsų arba už dviejų eismo juostų važiuojantis automobilis įvažiuoja į gretimą juostą
- Prie galinio kampinio radaro yra sumontuota priekaba ar laikiklis
- Bamberis aplink galinį kampinį radarą yra uždengtas daiktais, tokiais kaip buferio lipdukas, buferio apsauga, dviračių stovas ir kt.
- Aplink galinį radarą esantis buferis yra pažeistas, apgadintas arba galinis radaras yra ne vietoje
- Jūsų transporto priemonės aukštis yra žemas arba didelis dėl didelių krovinių, neįprasto padangų slėgio ir kt.

Aklųjų taškų saugos sistema gali neveikti normaliai arba sistema gali netikėtai veikti, kai aptinkami šie objektai:

- Aptinkamas motociklas arba dviratis
- Aptinkama transporto priemonė, tokia kaip puspriekabė
- Aptinkama didelė transporto priemonė, pvz., autobusas arba sunkvežimis
- Aptinkama judanti kliūtis, tokia kaip pėsčiasis, gyvūnas, prekybos centro vežimėlis ar vežimėlis kūdikiui
- Aptinkama mažo aukščio transporto priemonė, tokia kaip sportinis automobilis

Stabdžių kontrolė gali neveikti, vairuotojui reikia atkreipti dėmesį į šias aplinkybes:

- Automobilis stipriai vibruoja važiuodamas nelygiu keliu ar betonu užtaisytomis kelio vietomis
- Važiuoja slidžiu paviršiumi dėl sniego, balų, ledo ir pan.
- Slėgis padangose žemas arba padanga pažeista
- Pakeistas stabdys
- Transporto priemonė staigiai keičia eismo juostą

Norėdami gauti daugiau informacijos apie priekinio vaizdo kameros atsargumo apribojimus, skaitykite 7 skyrių „Priekinio susidūrimo išvengimo pagalbinės priemonės (FCA)“ ir „Juostos palaikymo padėjėjas“.



ĮSPĖJIMAS

- Važiuojant kelio vingiais



Aklųjų taškų saugos sistema gali netinkamai veikti važiuojant vingiuotu keliu. Funkcija gali neaptikti automobilio gretimoje eismo juostoje.

Vairuodami visada stebėkite kelio ir važiavimo sąlygas.



Aklųjų taškų saugos sistema gali netinkamai veikti važiuojant vingiuotu keliu. Funkcija gali atpažinti automobilį toje pačioje eismo juostoje.

Vairuodami visada stebėkite kelio ir važiavimo sąlygas.

- Važiuojant ten, kur kelias susilieja ar išsišakoja

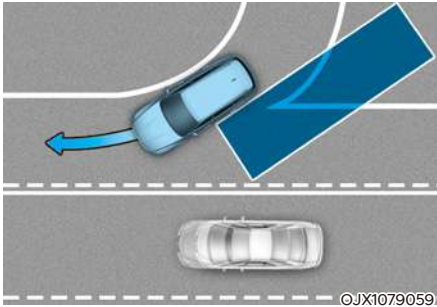

Aklųjų taškų saugos sistema gali netinkamai veikti važiujant, kur kelias susilieja ar dalijasi. Sistema gali neaptikti automobilio gretimoje eismo juostoje.

Vairuodami visada stebėkite kelio ir važiavimo sąlygas.

- Važiuojant šlaitu

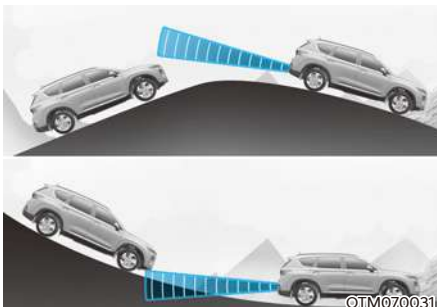

Aklųjų taškų saugos sistema gali netinkamai veikti važiujant šlaitu. Funkcija gali neaptikti transporto priemonės kitoje juostoje arba gali neteisingai aptikti žemę ar konstrukciją.

Vairuodami visada stebėkite kelio ir važiavimo sąlygas.

- Važiuojant ten, kur eismo juostų aukštis yra skirtingas

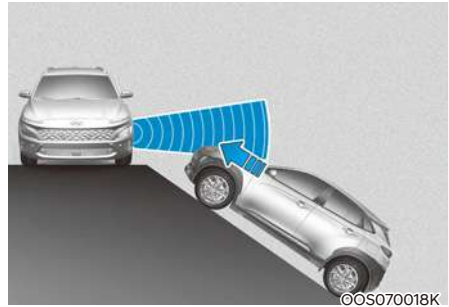

Aklųjų taškų saugos sistema gali tinkamai neveikti važiujant ten, kur eismo juostų aukštis yra skirtingas. Sistema gali neaptikti automobilio kelyje, kurio eismo juostų aukštis yra skirtingas (pravažiuojamosios juostos, daugiapakopės sankryžos ir kt.).

Vairuodami visada stebėkite kelio ir važiavimo sąlygas.

ĮSPĖJIMAS

- Vilkdami priekabą ar kitą transporto priemonę įsitikinkite, kad išjungėte aklųjų taškų saugos sistemą.
- Aklųjų taškų saugos sistema gali neveikti normaliai, jei ją trikdo stiprios elektromagnetinės bangos.
- Užvedus automobilį arba paleidus kamerą, aklųjų taškų saugos sistema gali neveikti 15 sekundžių arba priekinio vaizdo kameros galinio kampo radarai yra inicializuoti.

SAUGAUS IŠLIPIMO ĮSPĖJIMAS (SEW) (JEIGU YRA)

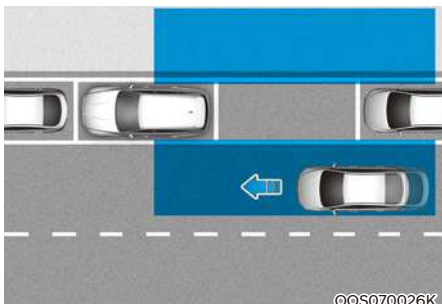

Sustojus transporto priemonei, kai aptinkama artėjanti transporto priemonė iš užpakalinės zonos, kai tik keleivis atidaro duris, saugaus išlipimo įspėjimas įspėja vairuotoją įspėjamuoju pranešimu ir garsiniu įspėjimu, kuris padės išvengti susidūrimo.



PERSPĖJIMAS

Įspėjimo laikas gali skirtis priklausomai nuo artėjančios transporto priemonės greičio.

Aptinkantis jutiklis (užpakalinis kampinis radaras)



[1] : Galinis šoninis radiolokatorius

Galiniai šoniniai radiolokatoriai, skirti šoninei ir galinei zonai sekti, yra sensoriai galiniame buferyje. Visada laikykite svarų galinį buferį, kad saugaus išlipimo įspėjimas veiktų tinkamai.

PASTABA

Norėdami gauti daugiau informacijos apie galinių radarų atsargumo priemones, skaitykite 7 skyriuje „Aklosios zonos saugos sistema (BCW)“ arba „Susidūrimo aklojoje zonoje išvengimo pagalbinė sistema (BCA)“

Sistemos nustatymai

Sistemos funkcijų nustatymas



Saugaus išlipimo įspėjimas

Ijungę variklį, meniu „Settings“ (nustatymai) pasirinkite „Driver Assistance → Blind-Spot Safety → Safe Exit Warning (SEW) (arba SEW (Safe Exit Warning))“ (pagalba vairuotojui → aklosios zonos sauga → saugaus išlipimo įspėjimas (SEA) (arba SEA (saugaus išlipimo įspėjimas))), kad įjungtumėte saugaus išlipimo įspėjimą ir panaikinkite žymėjimą, kad išjungtumėte sistemą.



ĮSPĖJIMAS

Vairuotojas visada turėtų žinoti apie netikėtas situacijas. Jei saugaus išlipimo įspėjimas nepažymėtas, sistema negali jums padėti.



Informacija

Jei variklis užvedamas iš naujo, Saugaus išlipimo įspėjimas išlaikys paskutinį nustatymą.



„Warning timing“ (įspėjimo laiko nuostatos)

Ijungę variklį, „Nustatymų“ meniu pasirinkite „Driver Assistance → Warning Timing“ (Pagalba vairuotojui → Įspėjimo laikas), kad pakeistumėte pradinį Aklųjų taškų saugos sistemos įjungimo laiką.

Pirmą kartą transporto priemonės įspėjimo laikas yra nustatytas kaip „Normalus“. Jei pakeisite įspėjimo laiką, gali pasikeisti kitų vairavimo asistento sistemų įspėjimo laikas.

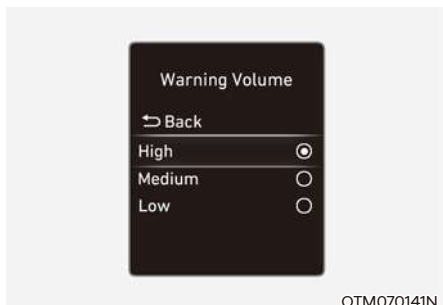

Įspėjimo intensyvumas

Įjungę variklį, „Nustatymų“ meniu pasirinkite „Pagalba vairuotojui → Įspėjimo garsas“, kad pakeistumėte pradinį Aklųjų taškų saugos sistemos įspėjimo garsą į „Garsų“, „Vidutinį“ ir „Tylų“.

Jei pakeisite įspėjimo garsą, gali pasikeisti kitų vairavimo asistento sistemų įspėjimo garsas.

PERSPĖJIMAS

- Įspėjamojo laiko ir įspėjamojo garsumo nustatymas galioja visoms saugaus išlipimo funkcijoms.
- Nepaisant to, kad įspėjimo laikas yra pasirinktas „Normal“ (Įprastas), jei transporto priemonės artėja dideliu greičiu iš galo, pradinis įspėjimo įjungimo laikas gali pasirodyti vėluojantis.
- Įspėjimo laiko nustatymui pasirinkite „Late“ (Vėlu), kai eismas nedidelis.

Sistemos veikimas

Įspėjimas

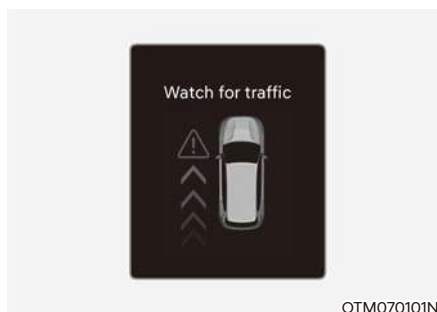

Įspėjimas apie susidūrimą išlipant iš transporto priemonės

- Aptikus artėjančią transporto priemonę iš galo, skydelyje pasirodys įspėjamasis pranešimas „Watch (out) for traffic“ (Stebėti eismą) ir pasigirs garsinis įspėjimas
- Saugus išlipimo įspėjimas perspės vairuotoją, kai jūsų transporto priemonės greitis yra mažesnis nei 3 km/h (2 mph), o artėjančios transporto priemonės greitis iš galo yra didesnis nei 5 km/h (3 mph).

ĮSPĖJIMAS

Naudodamiesi saugaus išlipimo įspėjimais, imkitės šių atsargumo priemonių:

- Savo saugumui pakeiskite nustatymus, kai transporto priemonė pastatyta saugioje vietoje.
- Jei rodomas kitos sistemos įspėjamasis pranešimas arba sugeneruojamas garsinis įspėjimas, Saugus išlipimo įspėjimas gali būti nerodomas, o garsinis įspėjimas gali būti nesugeneruotas.
- Gali nesigirdėti Saugus išlipimo įspėjimo garso, jei aplinka yra triukšminga.
- Saugus išlipimo įspėjimas neveikia visose situacijose arba negali apsaugoti nuo visų susidūrimų.

- Saugaus išlipimo įspėjimas gali įspėti vairuotoją vėlai arba neįspėti vairuotojo, atsižvelgiant į kelią ir važiavimo sąlygas. Visada patikrinkite transporto priemonės aplinką.
- Vairuotojas ir keleiviai yra atsakingi dėl nelaimingų atsitikimų, kurie įvyksta išlipant iš automobilio. Prieš išlipdami iš automobilio visada patikrinkite aplinką.
- Niekada sąmoningai nenaudokite saugaus išlipimo įspėjimo. Tai padarę galite sunkiai susižaloti ar mirti.
- Saugaus išlipimo įspėjimas neveikia, jei kyla problemų dėl aklosios zonos saugos sistemos. Gali kilti problemų su aklosios zonos saugos sistema, kai:
 - Užsidega aklosios zonos saugos sistemos įspėjamoji lemputė
 - Kai aklujų taškų saugos sistemos arba aplinkinio vaizdo jutiklis yra nešvarus arba uždengtas
 - Aklujų taškų saugos sistema neįspėja keleivių arba klaidingai perspėja keleivius

i Informacija

Išjungus variklį, saugaus išlipimo įspėjimas veikia maždaug 3 minutes, tačiau nedelsiant išsijungia, kai durys užrakinamos.

Funkcijos triktis ir apribojimai

Funkcijos triktis



OTM070099N

Kai saugaus išlipimo įspėjimas neveikia tinkamai, skydelyje pasirodys įspėjamasis pranešimas „Check Blind-Spot Safety system(s)“ (patikrinkite aklosios zonos saugos sistemą), o įspėjimas automatiškai išsijungs arba bus ribotas. Rekomenduojama, kad įgaliotasis HYUNDAI atstovas patikrintų, ar veikia įspėjimas.

Funkcija išjungta

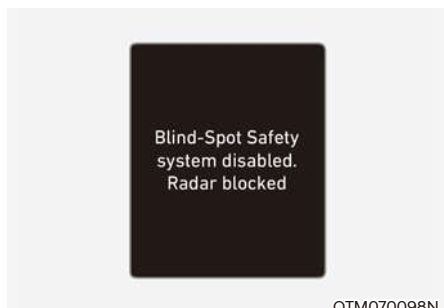

Kai ant užpakalinio buferio aplink galinio kampinio radarą ar jutiklį yra pašalinių medžiagų, pavyzdžiui sniegas ar lietus, arba kai montuojama priekaba ar laikiklis, tai gali sumažinti aptikimo efektyvumą ir laikinai apriboti arba išjungti Saugus išlipimo įspėjimą.

Jei taip atsitiks, 'Blind-Spot Safety system(s) disabled (Aklosios zonos saugos sistema bus išjungta). Radar blocked (Radaro užblokuotas)' įspėjimo pranešimas pasirodys skydelyje.

Funkcija veiks normaliai, kai pašalinsite pašalines medžiagas, priekabą ir pan., o tada vėl užvesite variklį.

Jei pašalinus kliūtis sistema neveikia normaliai, rekomenduojame, kad sistemą patikrintų įgaliotasis HYUNDAI atstovas.

ĮSPĖJIMAS

- Net jei saugus išlipimo įspėjimasis pranešimas skydelyje nerodomas, saugus išlipimo įspėjimas gali tinkamai neveikti
- Saugus išlipimo įspėjimas gali tinkamai neveikti toje vietoje (pvz., atvirame reljefe), kurioje jokios medžiagos nėra aptinkamos iškart įjungus variklį arba kai aptikimo jutiklis užblokuojamas pašalinėmis medžiagomis iškart po variklio įjungimo.

PERSPĖJIMAS

Išjunkite saugaus išlipimo įspėjimą, jei norite naudotis priekaba, laikikliu ir t.t., arba, jei norite naudoti saugaus išlipimo įspėjimą, nuimkite priekabą, laikiklį ir kt.

Funkcijos apribojimai

Saugus išlipimo įspėjimas gali neveikti normaliai arba sistema gali netikėtai veikti tokiomis aplinkybėmis:

- Išlipiti iš transporto priemonės, kur apaugę medžiai ar žolė
- Išlipiti iš transporto priemonės, kur šlapias kelias
- Artėjančios transporto priemonės greitis yra greitas arba lėtas

Norėdami gauti daugiau informacijos apie galinio kampinio radaro apribojimus, skaitykite 7 skyriuje „Aklųjų taškų susidūrimo išvengimo pagalba (BCA)“.

ĮSPĖJIMAS

- Saugus išlipimo įspėjimas gali neveikti normaliai, jei ją trikdė stiprios elektromagnetinės bangos.
- Užvedus automobilį arba jei galinio kampo radarai yra inicializuoti, saugus išlipimo įspėjimas gali neveikti 3 sekundes.

RANKINĖ GREIČIO RIBOJIMO PALAIKYMO SISTEMA (MSLA) (SKIRTA EUROPAI)



OTM07011L

- (1) Įjungtas rankinis greičio apribojimo pagalbininko indikatorius
- (2) Nustatytas greitis

Jei nenorite viršyti tam tikro greičio, galite nustatyti greičio ribą.

Jei viršijate nustatytą greičio ribą, įsijungs Rankinis greičio ribojimo pagalbininkas (mirsės nustatytas greitis ir skambės garsinis signalas), kuri veiks tol, kol automobilio greitis sumažės iki nustatytos ribos.

Sistemos darbas

Greičio ribos nustatymas

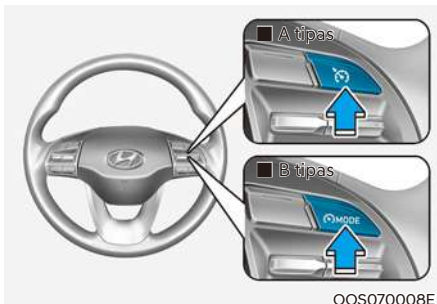

OOS070008E

1. Paspauskite ir palaikykite Vairavimo padėjėjas (MODE) mygtuką norimu greičiu. Skydelyje įsisižiebįs įjungtas rankinis greičio ribojimo pagalbininko (LIMIT) indikatorius.

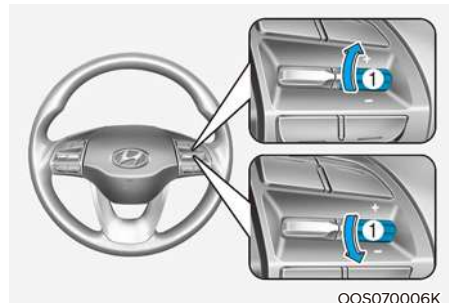

OOS070006K

2. Paspauskite + aukštyn arba - žemyn ir atleiskite, kai automobilis važiuos pageidaujama greičiu.

Paspauskite + aukštyn arba - žemyn ir palaikykite. Iš pradžių greitis padidės arba sumažės iki artimiausio dešimties (kartotinių iš penkių mylių per valandą) kartotinio, o vėliau padidės arba sumažės 10 km/h.



OTM070203L

3. Skydelyje bus rodomas nustatytas greičio apribojimas.

Jei norite važiuoti virš nustatyto greičio limitu, paspauskite akseleratoriaus pedalą už slėgio taško, kad suaktyvintumėte smūgio mechanizmą.

Pradės mirksėti nustatytas greitis ir skambės garsinis signalas, kol automobilio greitis sumažės iki nustatytos ribos.

i Informacija

- Kai akceleratoriaus pedalas nepaspaudžiamas už slėgio taško, transporto priemonės greitis išliks greičio ribose.
- Starto mechanizme gali būti girdimas spragtelėjimas, kai nuspaudžiamas akceleratoriaus pedalas už slėgio taško.

Laikinas funkcijos pristabdymas

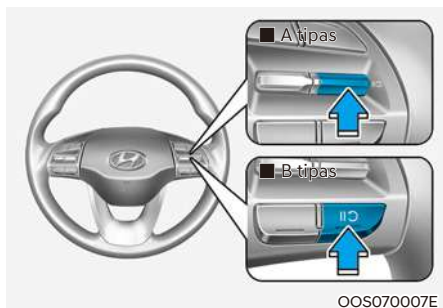

Norėdami laikinai pristabdyti nustatytą greičio ribą, paspauskite **+** jungiklį. Nustatytas greičio apribojimas išsijungs, tačiau įjungtos rankinio greičio apribojimo pagalbos (LIMIT) indikatorius liks įjungtas.

Funkcijos veikimo atnaujinimas

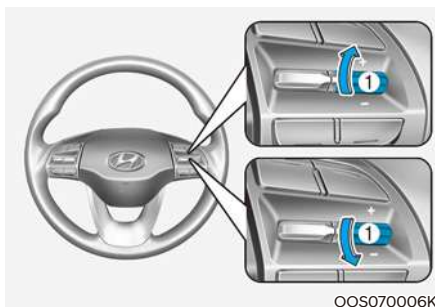

Norėdami tęsti rankinio greičio apribojimo pagalbinę funkciją, kai sistema buvo pristabdyta, paspauskite **+**, **-** jungiklį.

Jei paspausite **+** jungiklį aukštyn arba - perjungsite žemyn, transporto priemonės greitis bus nustatytas pagal dabartinį greitį skydelyje

Jei paspausite **-** svirtinį transporto priemonė atkurs nustatytą greitį.

Funkcijos išjungimas

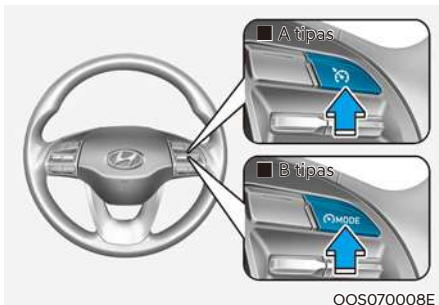

Paspauskite vairavimo pagalbininko (MODE) mygtuką, norėdami išjungti rankinę greičio ribotuvo funkciją. Įjungtas rankinis greičio apribojimo pagalbininko (LIMIT) indikatorius yra išjungtas.

Visada spauskite vairavimo pagalbininko (MODE) mygtuką, norėdami išjungti rankinę greičio ribotuvo funkciją, kai jos nenaudojate.

⚠ ĮSPĖJIMAS

Naudodami Rankinę greičio apribojimo pagalbą, imkitės šių atsargumo priemonių:

- Visada nustatykite tokį automobilio greitį, kad neviršytumėte jūsų šalyje leidžiamo greičio.
- Kai nenaudojate sistemos, nejunkite rankinio greičio ribotuvo, kad išvengtumėte netyčinio greičio nustatymo. Patikrinkite, ar rankinio greičio apribojimo pagalbininko (LIMIT) indikatorius yra išjungtas.
- Rankinis greičio ribotuvus nepakeičia tinkamo ir saugaus vairavimo. Vairuotojas privalo visada važiuoti atsargiai, ir visada būti pasiruošęs nenumatytoms situacijoms. Visada atkreipkite dėmesį į kelio sąlygas.

IŠMANIOJI ĮSPĖJIMO APIE RIBOJAMĄ GREITĮ SISTEMA (ISLW) (JEIGU YRA)

Išmanusis greičio ribojimo perspėjimas naudoja informaciją iš aptikto kelio ženklų ir navigacijos sistemos, kad vairuotojui būtų pranešta apie greičio apribojimą ir papildomą informaciją apie esamą kelią.



PERSPĖJIMAS

Išmanusis greičio apribojimo įspėjimas gali netinkamai veikti, jei funkcija naudojama kitose šalyse.

Aptikimo jutiklis (priekinio vaizdo kamera)

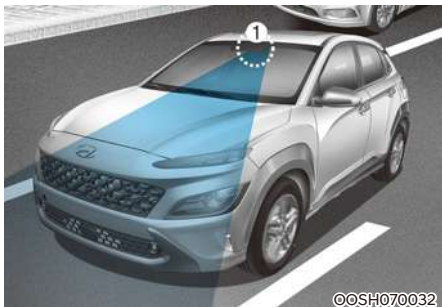

[1] : Priekinio vaizdo kamera

Norėdami sužinoti išsamią jutiklio vietą, žiūrėkite į aukščiau esantį paveikslėlį.



PERSPĖJIMAS

Norėdami gauti daugiau informacijos apie priekinio vaizdo kameros atsargumo priemones, skaitykite 7 skyrių „Priekinio susidūrimo išvengimo pagalbinės priemonės (FCA)“ .



Informacija

Jei navigacijos sistema yra, informacija iš navigacijos sistemos naudojama kartu su kelio ženklų informacija, kurią aptinka priekinio vaizdo kamera.

Funkcijų nustatymai Nustatymas

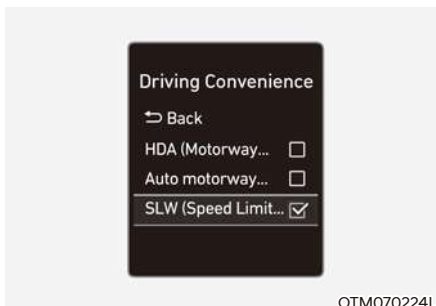

Greičio apribojimo ženklų nuskaitymo sistema

Ijungę variklį, nustatymų meniu pasirinkite arba panaikinkite pasirinkimą „Pagalba vairuotojui → Vairavimo patogumas → SLW (Įspėjimas apie greičio ribojimą)“, kad nustatytumėte, ar naudoti kiekvieną funkciją, ar ne.

- Jei pasirinktas „SLW (greičio apribojimo įspėjimas)“, sistema informuos vairuotoją apie greičio apribojimą ir papildomus kelio ženklus.



Informacija

Išmanusis greičio apribojimo įspėjimas įjungiamas automatiškai, kai tik įjungiamas variklis.

Sistemos veikimas

Funkcijos rodinys



Išmanusis greičio ribojimo signalas rodo informaciją apie ribojamą greitį ir draudimą lenkti, kai jūsų automobilis pravažiuoja pro atitinkamus kelio ženklus.

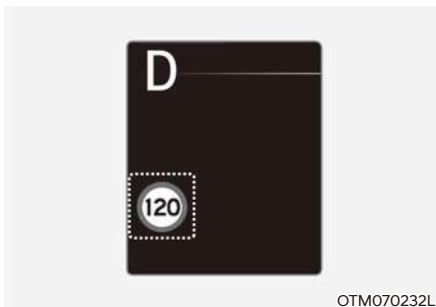

Greičio ribojimo rodymas

Informacija apie greičio apribojimus rodoma prietaisų skydelyje.

i Informacija

- Išmanusis greičio ribojimo įspėjimas, be greičio ribojimo, suteikia ir papildomą informaciją apie kelio ženklus. Pateikta papildoma kelio ženklų informacija gali skirtis atsižvelgiant į jūsų šalį.
- Papildomas ženklas, rodomas po greičio ribojimo ženklų, arba lenkimo ribojimo ženklas - sąlygos, kuriomis turi būti laikomasi šių ženklų. Jei papildomas ženklas neatpažįstamas, jis bus rodomas tuščias.



Draudžiamasis kelio ženklas su papildoma lentele

Jei išmanusis greičio ribojimo signalas aptinka draudžiamąjį kelio ženklą su papildoma lentele, prietaisų skydelio apačioje arba kairėje kelio ženklo simbolį uždengia greičio apribojimo ženklas.

Tame pačiame kelyje gali būti kelio ženklų su skirtingais greičio apribojimais. Pavyzdžiui, įprastinis greitis yra 100 km/h, tačiau lyjant ar sningant – iki 60 km/h.

Papildoma lentelė prie kelio ženklo reiškia, kad esant tam tikroms sąlygoms, pvz., lyjant ar sningant, privalote laikytis greičio apribojimo ir draudimo lenkti.

Papildomi kelio ženklai

- Nėra patikimos informacijos apie greičio apribojimus

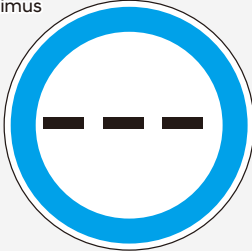

GLUT-220

- Šis simbolis rodomas kai išmanusis greičio ribojimo signalas neturi patikimos informacijos apie greičio apribojimus.

- Informacija apie draudimą lenkti



WTL-222



WTL-221

- Simbolis pasirodo, kai išmanusis greičio ribojimo perspėjimas parodo, kad ženklų nėra.

- Greičio ribojimo pabaiga



WUM-207



WUM-208

- Automobiliui pravažiuojus kelio ženklą „Greičio ribojimo pabaiga“, išmanusis greičio ribojimo signalas informuoja vairuotoją apie kitą taikomą greičio apribojimą, remdamasi navigacijos sistemos informacija.

- Neribotas greitis (tik Vokietijoje)



WUM-205

- Simbolis „Apribojimų pabaiga“ rodomas prietaisų skydelyje važiuojant Vokietijos keliais, kuriuose greitis neribojamas. Jis rodomas tol, kol automobilis pravažiuoja kitą greičio ribojimo ženklą.

Funkcijos triktis ir apribojimai

Funkcijos triktis

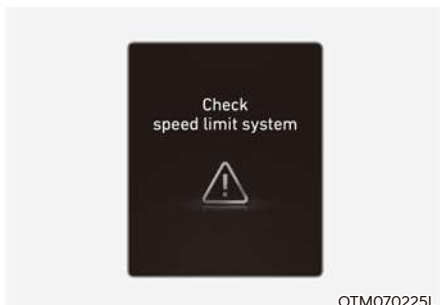

Kai išmanusis greičio ribojimo įspėjimas neveikia tinkamai, skydelyje pasirodys įspėjamasis pranešimas „Patikrinti greičio ribojimo sistemą“. Jei tai nutinka, rekomenduojame, kad funkciją patikrintų įgaliotasis HYUNDAI atstovas.

Funkcija išjungta

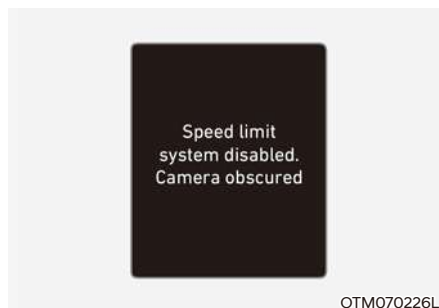

Kai priekinis stiklas, kuriame yra priekinio vaizdo kamera, yra padengtas pašalinėmis medžiagomis, tokiomis kaip sniegas ar lietus, tai gali sumažinti aptikimo efektyvumą ir laikinai apriboti arba išjungti išmanųjį greičio apribojimo įspėjimą. Jei taip atsitiks, „Speed limit system disabled (Greičio ribojimo sistema bus išjungta). Camera obscured (Kamera uždengta)“ įspėjimo pranešimas pasirodys skydelyje.

Funkcija veiks normaliai, pašalinus sniegą, vandenį ar pašalines medžiagas. Jei pašalinus kliūtis funkcija neveikia normaliai, rekomenduojame, kad funkciją patikrintų įgaliotasis HYUNDAI atstovas.

ĮSPĖJIMAS

- Net jei įspėjamasis pranešimas arba įspėjamoji lemputė nerodoma skydelyje, išmanusis greičio apribojimo įspėjimas gali tinkamai neveikti.
- Jei aptikimo jutiklis nešvarus, iškart užvedus variklį, sistema gali netinkamai veikti.

Funkcijos apribojimai

Esant toliau nurodytoms aplinkybėms, išmaniojo greičio apribojimo įspėjimo funkcija gali neveikti arba rodyti neteisingą informaciją.

- Kelio ženklas užterštas arba neišskiriamas
 - Kelio ženklą sunku pamatyti dėl blogo oro, pavyzdžiui, lietaus, sniego, rūko ir kt.
 - Kelio ženklas nėra aiškus ar apgadintas
 - Kelio ženklas yra iš dalies užtemdytas aplinkinių objektų ar šėšėlio
- Kelio ženklai neatitinka standarto
 - Kelio ženklo tekstas ar paveikslėlis skiriasi nuo standartinio
 - Kelio ženklas įrengiamas tarp pagrindinės linijos ir išvažiavimo kelio arba tarp besiskiriančių kelių
 - Draudžiamasis kelio ženklas su papildoma lentele neįrengtas su kelio ženklu, skirtu įvažiuoti ar išvažiuoti
 - Prie kitos transporto priemonės pritvirtintas ženklas
- Ryškumas keičiasi staiga, pavyzdžiui, įvažiuojant į tunelį ar iš jo išvažiuojant arba važiuojant po tiltu
- Priekiniai žibintai nenaudojami arba silpnas priekinių žibintų ryškumas naktį arba tunelyje
- Kelio ženklus sunku atpažinti dėl saulės šviesos, gatvės žibintų ar artėjančių transporto priemonių atspindžio
- Priekinio vaizdo kameros matymo lauką užstoja saulės spinduliai
- Važiuoji keliu, kuris smarkiai sukasi arba nuolat sukasi
- Važiuodami per greičio ribotuvus arba važiuodami aukštyn ir žemyn arba į kairę ar dešinę ant stačių įkalnių
- Transporto priemonė smarkiai dreba
- Priekinio vaizdo kamera gali netinkamai aptikti greičio ribos ženklą, kai greitis viršija 130 km/h

Norėdami gauti daugiau informacijos apie priekinio vaizdo kameros atsargumo apribojimus, skaitykite 7 skyrių „Priekinio susidūrimo išvengimo pagalbinės priemonės (FCA)“ skyriuje.

ĮSPĖJIMO APIE VAIRUOTOJO DĖMESIO ATITRAUKIMĄ (DAW) SISTEMA (JEIGU YRA)

Pagrindinė funkcija

Įspėjimas dėl vairuotojo dėmesio padės nustatyti vairuotojo dėmesio lygį, analizuojant vairavimo įpročius, vairavimo laiką ir kt., kai vairuoja transporto priemonę. Sistema rekomenduos sustoti, kai vairuotojo dėmesio lygis nukris žemiau tam tikro lygio.

Įspėjimas apie priekyje esančio automobilio pajudėjimą

Įspėjimas apie priekyje esančio automobilio pajudėjimą vairuotojui praneš, kai priekinė transporto priemonė pradeda judėti.

Aptikimo jutiklis (priekinio vaizdo kamera)

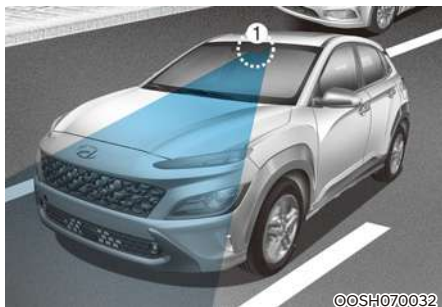

[1] : Priekinio vaizdo kamera

Priekinio vaizdo kamera naudojama norint nustatyti vairavimo įpročius ir priekinės transporto priemonės išvykimą vairuojant transporto priemonę.

Norėdami sužinoti išsamią jutiklio vietą, žiūrėkite į aukščiau esantį paveikslėlį.



PERSPĖJIMAS

Visada palaikykite geras priekinio vaizdo kameros sąlygas, kad palaikytumėte optimalų Įspėjimo apie vairuotojo dėmesio atitraukimą sistemos veikimą.

Norėdami gauti daugiau informacijos apie priekinio vaizdo kameros atsargumo priemones, skaitykite 7 skyrių „Priekinio susidūrimo išvengimo pagalbinės priemonės (FCA)“ .

Funkcijų nustatymai

Nustatymas

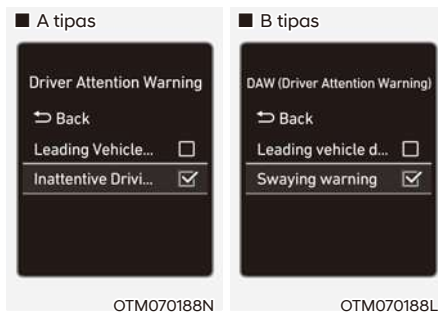

Įspėjimo apie vairuotojo dėmesio atitraukimą sistema

Įjungę variklį, nustatymų meniu pasirinkite arba panaikinkite pasirinkimą „Pagalba vairuotojui → Įspėjimas apie vairuotojo dėmesį (arba DAW (įspėjimas apie vairuotojo dėmesį))“, kad nustatytumėte, ar naudoti kiekvieną funkciją, ar ne.

- Jei pasirinktas „Neatidus įspėjimas apie vairavimą“ (arba „Svyruojantis vairavimas“), sistema informuos vairuotoją apie vairuotojo dėmesį ir rekomenduos sustoti, kai lygis nukris žemiau tam tikro lygio.

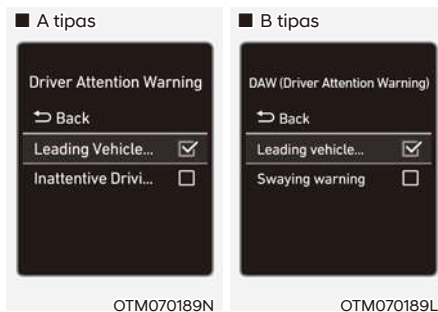

„Leading vehicle departure alert“ (įspėjimas apie priekyje esančio automobilio pajudėjimą)

- jeigu yra pasirinktas Įspėjimas apie priekyje esančio automobilio pajudėjimą, sistema vairuotojui praneš, kai priekinė transporto priemonė pradeda judėti.



OTM070140N

„Warning timing“ (įspėjimo laiko nuostatos)

Įjungę variklį, „Nustatymų“ meniu pasirinkite „Pagalba vairuotojui → Įspėjimo laikas“, kad pakeistumėte pradinį Vairuotojo dėmesio įspėjimo įjungimo laiką.

Pirmą kartą transporto priemonės Įspėjimo laikas yra nustatytas kaip „Normalus“. Jei pakeisite įspėjimo laiką, gali pasikeisti kitų vairavimo asistento sistemų įspėjimo laikas.

i Informacija

Jei variklis užvedamas iš naujo, Vairuotojo Dėmesio įspėjimas palaikys paskutinį nustatymą.

Sistemos veikimas

Pagrindinė funkcija

Funkcijos rodinys ir įspėjimas

Pagrindinė įspėjimo apie vairuotojo dėmesį funkcija skirta informuoti vairuotoją apie „Attention Level“ (dėmesio lygį) ir įspėti vairuotoją „Consider taking a break“ (apsvarstyti galimybę padaryti pertrauką).

Dėmesio lygis



- Vairuotojas gali stebėti vairavimo sąlygas skydelyje.
 - Kai meniu „Nustatymai“ nepasirinkta „Inattentive Driving Warning“ (Neatsargaus vairavimo įspėjimas), rodoma „System Off“ (Sistema išjungta).
 - Sistema veiks kai jūsų transporto priemonės greitis yra 0~210 km/h.
 - Kai transporto priemonės greitis neatitinka darbo greičio, pasirodys pranešimas „Standby“ (Budėjimo režimas) (arba „Disabled“ (Išjungta)).

- Vairuotojo dėmesio lygis rodomas skalėje nuo 1 iki 5. Kuo žemesnis lygis, tuo vairuotojas mažiau dėmesingas.
- Lygis mažėja, jei vairuotojas tam tikrą laiką nedaro pertraukos.

Pailsėkite



- Skydelyje pasirodys pranešimas „Apsvarstykite galimybę padaryti pertrauką“ ir pasigirs garsinis įspėjimas, siūlantis vairuotojui pailsėti, kai vairuotojo dėmesio lygis yra mažesnis nei 1.
- Vairuotojo dėmesio įspėjimas nesiūlys daryti pertraukos, kai bendras vairavimo laikas yra trumpesnis nei 10 minučių arba 10 minučių nepaėjo po paskutinės pasiūlymos pertraukos.

ĮSPĖJIMAS

Savo saugumui pakeiskite nustatymus, kai transporto priemonė pastatyta saugioje vietoje.

PERSPĖJIMAS

- Įspėjimas dėl vairuotojo dėmesio gali pasiūlyti sustoti, atsižvelgiant į vairuotojo vairavimo įpročius, net jei vairuotojas nėra pavargęs.
- Vairuotojo dėmesio įspėjimas yra papildoma sistema ir gali nepavykti nustatyti, kai vairuotojas yra neatsargiai vairuoja.
- Pavargęs vairuotojas turėtų pailsėti saugioje vietoje, nors vairuotojo perspėjimas nesiūlo konkrečios vietos.

Informacija

- Parametrus galite pakeisti prietaisų skydelyje (vartotojo nustatymai) arba informacijos ir pramogų sistemoje (transporto priemonės nustatymai), atsižvelgiant į pasirinktą, kuri pateikiama kartu su jūsų transporto priemone. Norėdami gauti daugiau informacijos, žiūrėkite 4 skyrių „Vartotojo nustatymai“ arba „Transporto priemonės nustatymai“ pridėdamame informacijos ir pramogų vadove.
- Vairuotojo Dėmesio Įspėjimas atkurs paskutinės pertraukos laiką iki 00:00 šiose situacijose:
 - Variklis išjungtas.
 - Vairuotojui atsėgus saugos diržą ir atidarius savo duris
 - Automobiliui stovint ilgiau nei 10 minučių
- Kai vairuotojas atkuria perspėjimus apie vairuotojo dėmesį, paskutinės pertraukos laikas nustatomas 00:00, o vairuotojo dėmesio lygis yra aukštas.

Įspėjimas apie priekyje esančio automobilio pajudėjimą

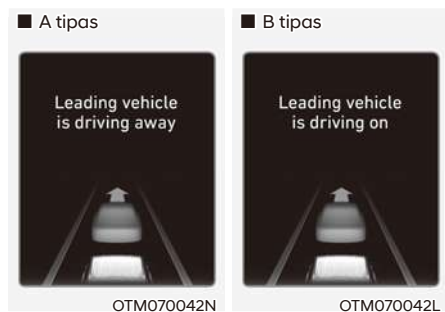

Priekinei transporto priemonei išvažiavus iš stotelės, vairuotojas gaus įspėjamąjį pranešimą apie važiuojančios transporto priemonės išvykimą, skydelyje rodydamas pranešimas „Priekinė transporto priemonė važiuoja“ ir pasigirs garsinis įspėjimas.

⚠ ĮSPĖJIMAS

- Jei rodomas kitos funkcijos įspėjamasis pranešimas arba sugeneruojamas garsinis įspėjimas, įspėjamasis pranešimas apie važiuojančios transporto priemonės išvykimą gali būti nerodomas, o garsinis įspėjimas gali būti nesugeneruotas.
- Vairuotojas privalo pats saugiai važiuoti ir valdyti automobilį.

⚠ PERSPĖJIMAS

- Įspėjimas apie priekyje važiuojančios transporto priemonės išvykimą yra papildoma funkcija ir ji gali neįspėti vairuotojo, kai priekinė transporto priemonė išvažiuoja iš sustojimo.
- Prieš pajudėdami visada pažiūrėkite, kas yra prieš automobilį, ir kelio sąlygas.

Funkcijos triktis ir apribojimai

Funkcijos triktis

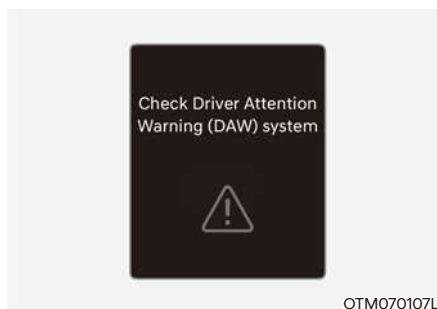

Kai vairuotojo dėmesio įspėjimas neveikia tinkamai, skydelyje pasirodys įspėjamasis pranešimas „Check Driver Attention Warning (DAW) system“ (Tikrinti vairuotojo dėmesio įspėjimų (DAW) sistemą). Jei tai nutinka, rekomenduojame, kad funkciją patikrintų įgaliotasis HYUNDAI atstovas.

Funkcijos apribojimai

Įspėjimas apie vairuotojo dėmesį gali tinkamai neveikti šiose situacijose:

- Transporto priemonė vairuojama labai grubiai
- Transporto priemonė tyčia dažnai keičia juostas
- Transporto priemonė valdoma Pagalbos vairuotojui sistemos, tokios kaip Juostų laikymo pagalba

Įspėjimo funkcijos apie priekyje esančios transporto priemonės išvykimą gedimas

- Kai transporto priemonė įvažiuoja

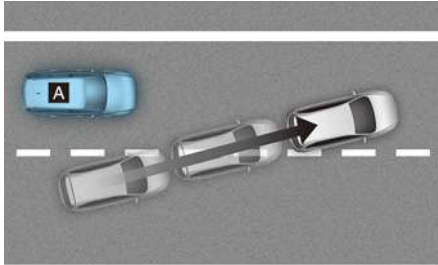

©ADAS021

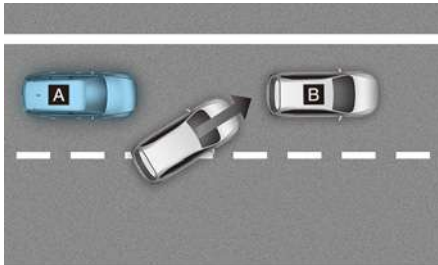

©ADAS022

[A] : Jūsų transporto priemonė [B] : Priekinė transporto priemonė

Jei transporto priemonė riedės priešais jūsų automobilį, įspėjimas apie Priekyje esančios transporto priemonės pajudėjimą gali neveikti tinkamai.

- Kai priekyje važiuojanti transporto priemonė vairuoja labai staigiai

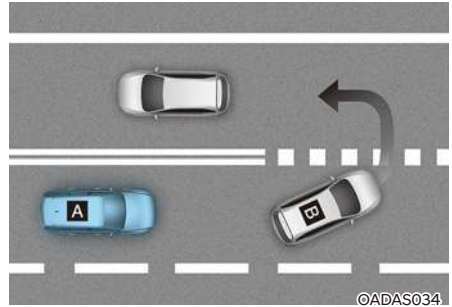

©ADAS034

[A] : Jūsų transporto priemonė [B] : Priekinė transporto priemonė

Jei priekyje važiuojanti transporto priemonė staigiai sukasi, pvz.: suka į kairę ar dešinę, daro U formos posūkį ar pan., Įspėjimas apie važiuojančios transporto priemonės išvykimą gali tinkamai neveikti.

- Kai priekyje esanti transporto priemonė išvažiuoja staiga

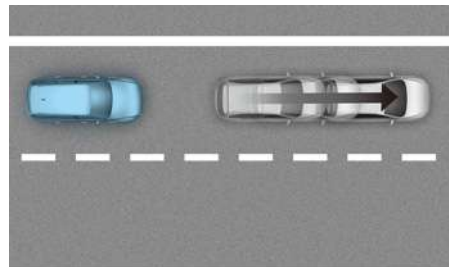

©ADAS024

Jei priekyje važiuojanti transporto priemonė staigiai išvažiuoja, įspėjimas apie važiuojančios transporto priemonės išvykimą gali tinkamai neveikti.

- Kai pėsčiasis ar dviratis yra tarp jūsų ir priešais važiuojančios transporto priemonės



Jei tarp jūsų ir priekyje važiuojančios transporto priemonės yra pėsčiasis (-ieji) ar dviratis (-iai), įspėjimas apie važiuojančios transporto priemonės išvykimą gali tinkamai neveikti.

- Esant stovėjimo aikštelėje

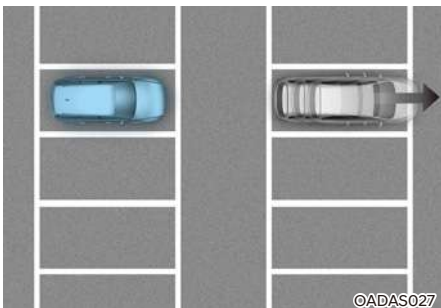

Jei priekyje pastatyta transporto priemonė važiuoja tolyn nuo jūsų, įspėjimas apie važiuojančios transporto priemonės išvykimą gali jus įspėti, kad pastatyta transporto priemonė važiuoja.

- Važiuodami automobilių stovėjimo aikštele ar sankryžoje ir kt.

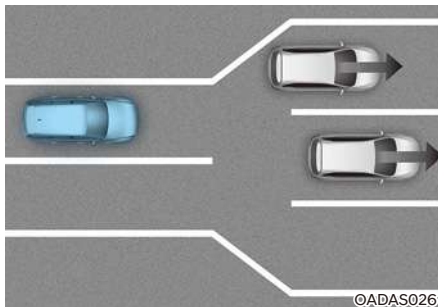

Jei pravažiuosite rinkliavų užtvaramą ar sankryžą su daugybe transporto priemonių arba važiuosite ten, kur juostos dažnai sujungiamos ar dalijamos, įspėjimas apie važiuojančios transporto priemonės išvykimą gali tinkamai neveikti.



PERSPĖJIMAS

Norėdami gauti daugiau informacijos apie priekinio vaizdo kameros atsargumo priemones, skaitykite 7 skyrių „Priekinio susidūrimo išvengimo pagalbinės priemonės (FCA)“ .

PASTOVAUS GREIČIO PALAIKYMO SISTEMA (CC) (JEIGU YRA)



OTM070111

- (1) Greičio palaikymo sistemos indikatorius
- (2) Nustatytas greitis

Pastovaus greičio palaikymo sistema leis važiuoti didesniu nei 30 km/h greičiu, nespaudžiant akceleratoriaus pedalo.

Sistemos veikimas

Nustatyti greitį

1. Įsibėgėkite iki norimo greičio, kuris turi būti didesnis nei 30 km/h.

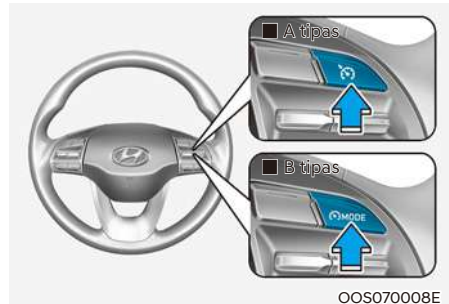

OOS070008E

2. Paspauskite Vairavimo padėjėjo (MODE) mygtuką ties norimu greičiu. Skydelyje užsidegs nustatytas greičio ir kruizo (CRUISE) indikatorius.
3. Atleiskite akceleratoriaus pedalą. Transporto priemonės greitis išlaikys nustatytą greitį, net nespaudžiant akceleratoriaus pedalo.

i Informacija

Stacioje įkalnėje automobilio greitis gali šiek tiek sumažėti, o nuokalnėje – šiek tiek padidėti.

Padidinti greitį

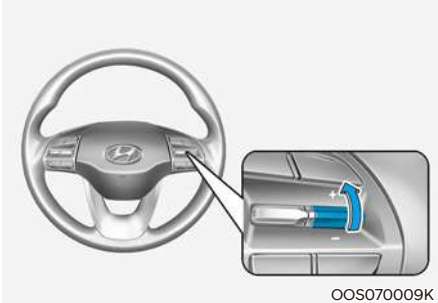

- Paspauskite jungiklį +aukštyn ir nedelsdami atleiskite. Kaskart tokiu būdu spustelėjus šį jungiklį palaikomas greitis padidėja 1 km/h.
- Paspauskite svirtinį jungiklį aukštyn + ir laikykite nuspaudę, stebėdami nustatomą greitį skydelyje. Važiavimo greitis iš pradžių padidės iki artimiausio dešimties (kartotinis iš penkių, jei mph) kartotinio, o po to padidės 10 km/h kaskart, kai jungiklis bus naudojamas tokiu būdu. Atleiskite jungiklį, kai pasieksite pageidaujamą greitį, ir automobilis pagreitis iki šio greičio.

Sumažinti greitį

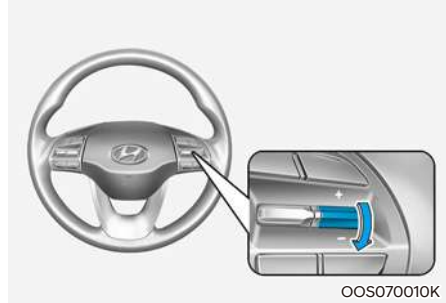

- Paspauskite jungiklį žemyn - ir nedelsdami atleiskite. Kaskart tokiu būdu spustelėjus šį jungiklį palaikomas greitis sumažėja 1 km/h.
- Paspauskite svirtinį jungiklį žemyn - ir laikykite nuspaudę, stebėdami nustatomą greitį skydelyje. Važiavimo greitis iš pradžių sumažės iki artimiausio dešimties (kartotinis iš penkių, jei mph) kartotinio, o po to sumažės 10 km/h kaskart, kai jungiklis bus naudojamas tokiu būdu. Kai pasieksite norimą greitį, svirtinį jungiklį atleiskite.

Laikinas funkcijos pristabdymas

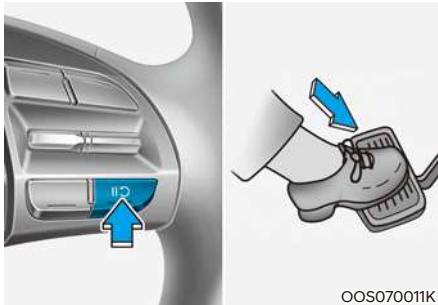

Greičio palaikymo sistema sustabdyta, kai:

- Nuspaudus stabdžių pedalą.
- Paspaudžiate **II** mygtuką.
- Pasukite pavarą į N (neutralią).
- Automobilio greitį sumažinus iki mažesnio nei maždaug 30 km/h.
- Kai veikia ESC (elektroninė stabilumo kontrolės sistema).
- Rankiniu pavarų perjungimo režimu pažeminus pavarą iki 2 pavaros.

Nustatytas greitis bus išjungtas, tačiau kruizo (CRUISE) indikatorius išliks.

Funkcijos veikimo atnaujinimas

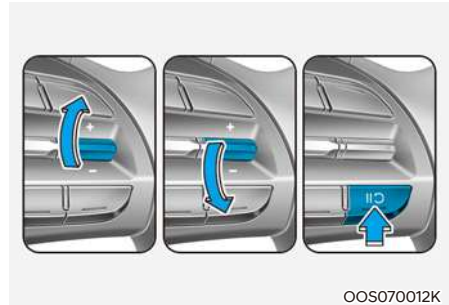

Paspauskite mygtuką +, - arba **II** mygtuką.

Jei paspausite + jungiklį aukštyn arba - perjungsitė žemyn, transporto priemonės greitis bus nustatytas pagal dabartinį greitį skydelyje

Jei paspausite **II** mygtuką transporto priemonė atkurs nustatytą greitį.

Kad sistema atsistatytų, transporto priemonės greitis turi būti didesnis nei 30 km/h.

Funkcijos išjungimas

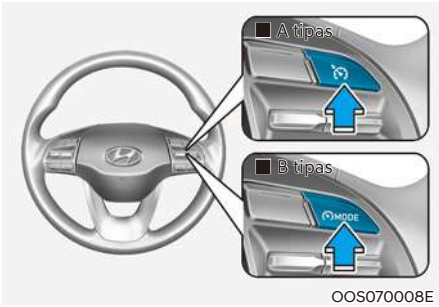

Norėdami išjungti greičio palaikymo sistemą, paspauskite vairavimo pagalbininko mygtuką. Išsijungia pastovaus greičio palaikymo sistemos indikatorius (CRUISE).

Visada paspauskite Vairavimo asistento mygtuką, kad išjungtumėte Kruizo kontrolę, kai nenaudojate.

i Informacija

Jei jūsų transporto priemonėje yra rankinio greičio ribojimo pagalbinė priemonė, paspauskite ir palaikykite važiavimo pagalbininko mygtuką, kad išjungtumėte greičio palaikymo sistemą. Tačiau išjungs rankinė greičio ribojimo pagalbinė priemonė.

! ĮSPĖJIMAS

Naudodamiesi pastovaus greičio palaikymo sistema, laikykitės šių atsargumo priemonių:

- Visada nustatykite tokį automobilio greitį, kad neviršytumėte jūsų šalyje leidžiamo greičio.
- Norėdami išvengti netyčinio greičio nustatymo, važiavimo greičio palaikymo sistemą laikykite išjungtą. Patikrinkite, ar kruizo (CRUISE) indikatorius išjungtas.
- Kruizo kontrolė nepakeičia tinkamo ir saugaus vairavimo. Vairuotojas privalo visada važiuoti atsargiai, ir visada būti pasiruošęs nenumatytoms situacijoms.
- Visada važiuokite atsargiai, kad išvengtumėte nenumatytų situacijų. Visada atkreipkite dėmesį į kelio sąlygas.
- Nenaudokite greičio palaikymo sistemos, kai gali būti nesaugu automobiliu važiuoti pastoviu greičiu:
 - Važiuodami intensyvaus eismo metu arba kai dėl sudėtingų eismo sąlygų sunku važiuoti pastoviu greičiu;
 - Važiuojant šlapiais, apledėjusiais ar apsnigtais keliais
 - Važiuojant kalnuotais ar vingiuotais keliais
 - Važiuojant vėjuotose vietose
 - Kai ribotas matomumas (galbūt dėl blogo oro, pvz., rūko, sniego, lietaus ir smėlio audros)
- Nenaudokite greičio palaikymo sistemos vilkdami priekabą.

IŠMANIOJI PASTOVAUS GREIČIO PALAIKYMO SISTEMA (SCC) (JEIGU YRA)

Išmanioji kruizo kontrolė yra skirta aptikti priekyje važiuojančią transporto priemonę ir padėti išlaikyti norimą greitį bei minimalų atstumą tarp priekyje važiuojančios transporto priemonės.

Greitėjimo pagreitis

Kai veikia Išmanioji kruizo kontrolės sistema, jei sistema nuspręs, kad vairuotojas yra pasiryžęs aplenkti priekyje esančią transporto priemonę, padės greitėti.

Aptikimo jutiklis (Priekinio vaizdo kamera, priekinis radaras)

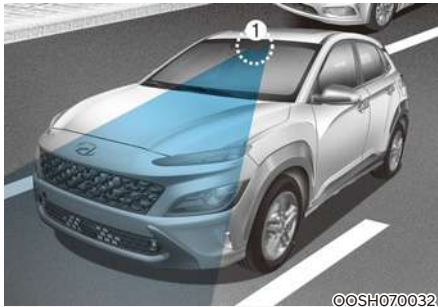

[1] : Priekinio vaizdo kamera,

[2] : Priekinis radiolokatorius

Priekinio vaizdo kamera ir priekinis radaras naudojami kaip aptikimo jutiklis, padedantis aptikti priekyje esančias transporto priemones.

Norėdami sužinoti išsamią jutiklio vietą, žiūrėkite į aukščiau esantį paveikslėlį.



PERSPĖJIMAS

Visada palaikykite geros būklės priekinio vaizdo kamerą ir priekinį radarą, kad išlaikytumėte optimalų išmaniosios kruizo kontrolės veikimą.

Norėdami gauti daugiau informacijos apie priekinio vaizdo kameros ir priekinio radaro atsargumo priemones, skaitykite 7 skyrių „Priekinio susidūrimo išvengimo pagalbinės priemonės (FCA)“.

Funkcijų nustatymai

Nustatymas

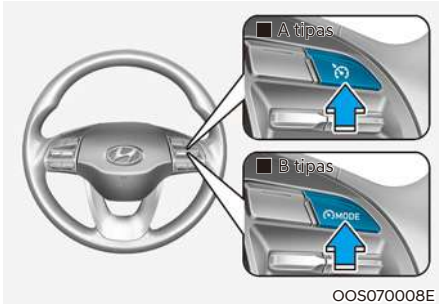

Funkcijos įjungimas

- Norėdami įjungti sistemą, paspauskite vairavimo pagalbininko mygtuką. Greitis bus nustatytas atsižvelgiant į esamą greitį skydelyje.
- Jei priešais jus nėra nė vienos transporto priemonės, nustatytas greitis bus išlaikytas, tačiau jei priešais jus yra transporto priemonė, greitis gali sumažėti išlaikant atstumą iki priekyje esančios transporto priemonės. Jei priekyje važiuojanti transporto priemonė padidina greitį, jūsų transporto priemonė važiuodama pastoviu greičiu įsibėgėja iki nustatyto greičio.

i Informacija

- Jei paspaudus Vairavimo padėjėjo mygtuką jūsų transporto priemonės greitis yra 0 ~ 30 km/h, išmaniojo greičio palaikymo sistemos greitis bus nustatytas 30 km/h.
- Vairuotojo pagalbos mygtuko simbolis gali skirtis priklausomai nuo jūsų pasirinktos transporto priemonės.

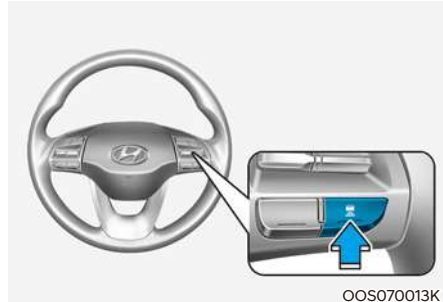

Atstumo iki kito automobilio nustatymas

Kiekvieną kartą paspaudus mygtuką, atstumas iki kitos transporto priemonės keičiasi tokia tvarka:

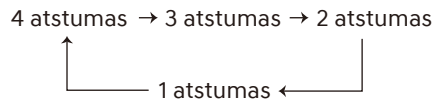

i Informacija

- Jei važiuojate 90 km/h greičiu, gali būti palaikomas toks atstumas:
 - 4 atstumas – apie 53 m (172 pėdos)
 - 3 atstumas – apie 40 m (130 pėdos)
 - 2 atstumas – apie 30 m (106 pėdos)
 - 1 atstumas – apie 25 m (82 pėdos)
- Atstumas nustatomas pagal paskutinį nustatytą atstumą, kai variklis paleidžiamas iš naujo arba kai sistema buvo laikinai atšaukta.

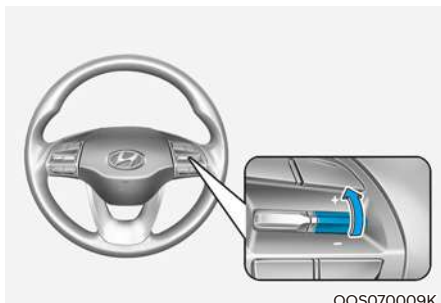

OOS070009K

Padidinti greitį

- Paspauskite jungiklį + aukštyn ir nedelsdami atleiskite. Kaskart tokiu būdu spustelėjus šį jungiklį palaikomas greitis padidėja 1 km/h.
- Paspauskite svirtinį jungiklį aukštyn + ir laikykite nuspaudę, stebėdami nustatomą greitį skydelyje. Kaskart tokiu būdu spustelėjus šį jungiklį palaikomas greitis padidėja 10 km/h. Atleiskite jungiklį, kai pasieksite pageidaujamą greitį, ir automobilis pagreitis iki šio greičio. Greitį galima nustatyti iki 180 km/h

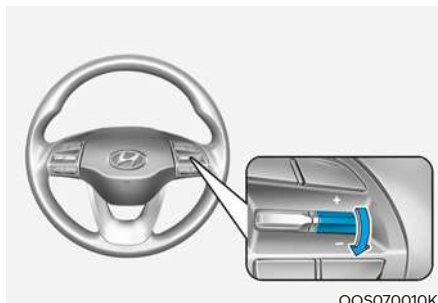

OOS070010K

Sumažinti greitį

- Paspauskite jungiklį žemyn - ir nedelsdami atleiskite. Kaskart tokiu būdu spustelėjus šį jungiklį palaikomas greitis sumažėja 1 km/h.
- Paspauskite svirtinį jungiklį žemyn - ir laikykite nuspaudę, stebėdami nustatomą greitį skydelyje. Kaskart tokiu būdu spustelėjus šį jungiklį palaikomas greitis sumažėja 10 km/h. Kai pasieksite norimą greitį, svirtinį jungiklį atleiskite. Greitį galima nustatyti iki 30 km/h



ĮSPĖJIMAS

Prieš spausdami + jungiklį, patikrinkite eismo sąlygas. Važiavimo greitis gali labai padidėti, kai paspaudžiate ir laikote nuspaustą + jungiklį.

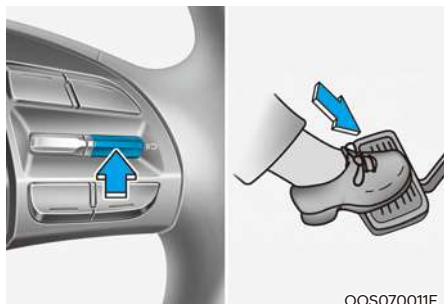

Laikinas funkcijos atšaukimas

Norėdami laikinai atšaukti Išmaniąją kruizo kontrolę, paspauskite **II** jungiklį arba nuspauskite stabdžių pedalą.

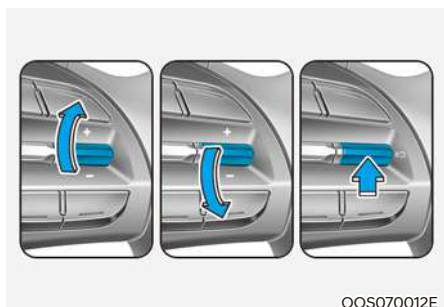

Funkcijos veikimo atnaujinimas

Norėdami atnaujinti Išmaniąją kruizo kontrolės sistemą atšaukus sistemą, paspauskite +, - arba **II** jungiklį.

Jei paspausite + jungiklį aukštyn arba - perjungsite žemyn, transporto priemonės greitis bus nustatytas pagal dabartinį greitį skydelyje

Jei paspausite **II** svirtinį transporto priemonė atkurs nustatytą greitį.

ĮSPĖJIMAS

Prieš spausdami **II** jungiklį, patikrinkite eismo sąlygas. Paspaudus **II** jungiklį, važiavimo greitis gali smarkiai padidėti arba sumažėti.

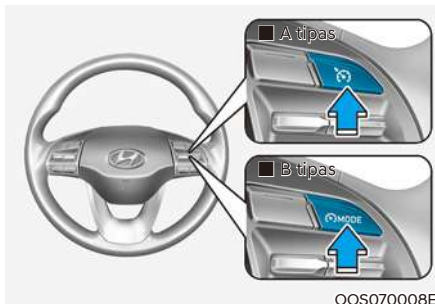

Funkcijos išjungimas

Norėdami išjungti Išmaniosios kruizo kontrolės sistemą, paspauskite vairavimo pagalbininko mygtuką.

Informacija

Jei jūsų transporto priemonėje yra rankinio greičio ribojimo pagalbinė priemonė, paspauskite ir palaikykite važiavimo pagalbininko mygtuką, kad išjungtumėte Išmaniąją greičio palaikymo sistemą. Tačiau įsijungs rankinė greičio ribojimo pagalbinė priemonė.

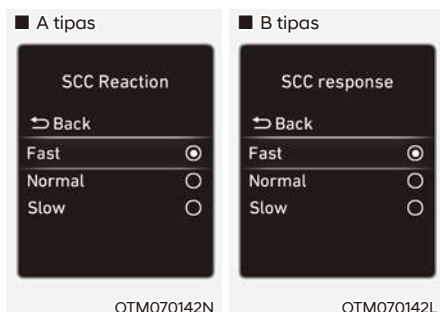

Išmaniosios kruizo kontrolės reakcija

Ijungę variklį, nustatymų meniu pasirinkite „Pagalba vairuotojui → Išmaniosios kruizo kontrolės reakcija (arba išmanioji greičio palaikymo reakcija)“, kad pasirinktumėte transporto priemonės greičio jautrumą priekyje esant transporto priemonei ir išlaikyti nustatytą atstumą.

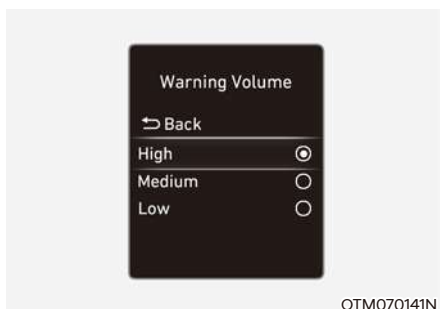

Išpėjimo intensyvumas

Ijungę variklį, „Nustatymų“ meniu pasirinkite „Pagalba vairuotojui → Išpėjimo garsas“, kad pakeistumėte pradinį Išmaniosios kruizo kontrolės išpėjimo garsą į „Garsų“, „Vidutinį“ arba „Tylų“.

Jei pakeisite išpėjimo garsą, gali pasikeisti kitų vairavimo asistento sistemų išpėjimo garsas.

i Informacija

Jei variklis užvedamas iš naujo, Išpėjimo garsas palaikys paskutinį nustatymą.

Sistemos veikimas

Veikimo sąlygos

Išmanioji greičio palaikymo sistema veiks, kai bus įvykdytos šios sąlygos.

Pagrindinė funkcija

- Pavara yra padėtyje D (važiavimas)
- Vairuotojo durys uždarytos.
- Įjungtas elektroninis stovėjimo stabdis (EPB).
- Jūsų transporto priemonės greitis yra darbinio greičio diapazone
 - 10–180 km/h, kai priekyje nėra automobilio
 - 0 ~ 180 km/h: kai priekyje yra automobilis.
- Įjungta ESC (elektroninė stabilumo kontrolės sistema), TCS (traukos kontrolės sistema) arba ABS.
- ESC (elektroninė stabilumo kontrolės sistema), TCS (traukos kontrolės sistema) arba ABS nekontroliuoja transporto priemonės
- Variklio apsakos nėra raudonojoje zonoje.
- Neveikia priekinio susidūrimo išvengimo pagalbinė stabdžių kontrolė
- Nuotolinis Išmaniojo parkavimo asistento valdymas neveikia

i Informacija

Sustojus, jei priešais jūsų automobilį nėra nė vienos transporto priemonės, funkcija įsijungs nuspaudus stabdžių pedalą.

Greitėjimo pagreitis

Lenkimas pagalbinu pagreičiu veiks, kai posūkio rodiklio indikatorius įjungtas į kairę (vairuoti kairėje) arba įjungtas į dešinę (vairuoti dešinėje), kai veikia Išmanioji kruizo kontrolė, ir tenkinamos šios sąlygos:

- Jūsų transporto priemonės greitis yra didesnis nei 60 km/h
- Avariniai žibintai išsijungia
- Priešais jūsų automobilį aptinkama transporto priemonė
- Lėtėjimas nėra būtinas norint išlaikyti atstumą su priekyje važiuojančia transporto priemone



ĮSPĖJIMAS

- **Kai posūkio rodiklio indikatorius yra įjungtas į kairę (vairuoti kairėje) arba įjungtas į dešinę (vairuoti dešinėje), kol priekyje yra transporto priemonė, automobilis gali laikinai įsibėgėti. Visada atkreipkite dėmesį į kelio sąlygas.**
- **Nepriklausomai nuo jūsų važiavimo krypties, Pagalbinis pagreitis veiks, kai bus įvykdytos sąlygos. Kai naudojate funkciją skirtingose važiavimo kryptyse, visada patikrinkite kelio sąlygas.**

Funkcijos ekranas ir valdymas

Pagrindinė funkcija

Išmaniosios kruizo kontrolės veikimo būseną galite pamatyti skydelyje esančiame Vairavimo asistento režime. Žr. 4 dalies skyrių „LCD ekrano režimai“.

Priklausomai nuo sistemos būsenos, išmanioji greičio palaikymo sistema bus rodoma žemiau.



OTM070245

- Kai sistema veikia
 - (1) Nesvarbu priekyje yra transporto priemonė, rodomas pasirinktas atstumo lygis.
 - (2) Rodomas nustatytas greitis.
 - (3) Nesvarbu priekyje yra transporto priemonė, rodomas tikslinis transporto priemonės atstumas.



OTM070155

- Kai laikinai atšaukta
- (1) CRUISE rodomas indikatorius.
 - (2) Ankstesnis nustatytas greitis yra paslėptas.

Informacija

- Priekinės transporto priemonės atstumas skydelyje yra rodomas atsižvelgiant į faktinį atstumą tarp jūsų transporto priemonės ir važiuojančios transporto priemonės.
- Tikslinis atstumas gali skirtis atsižvelgiant į transporto priemonės greitį ir nustatytą atstumo lygį. Jei transporto priemonės greitis yra mažas, net jei pasikeitė transporto priemonės atstumas, tikslinio transporto priemonės atstumo pokytis gali būti nedidelis.

Laikinais pagreitinanti

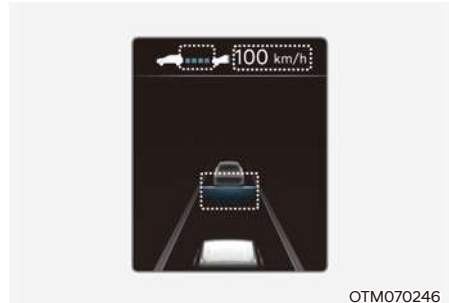

OTM070246

Jei norite laikinai padidinti greitį, kai įjungta išmanioji pastovaus greičio palaikymo sistema, nuspauskite akceleratoriaus pedalą. Kol greitis didėja, skydelis mirksės nustatytas greitis, atstumo lygis ir tikslinis atstumas.

ĮSPĖJIMAS

Laikinais įsibėgėdami būkite atsargūs, nes greitis ir atstumas nėra kontroliuojami automatiškai, net jei priešais jus yra transporto priemonė.

Funkcija laikinai atšaukta

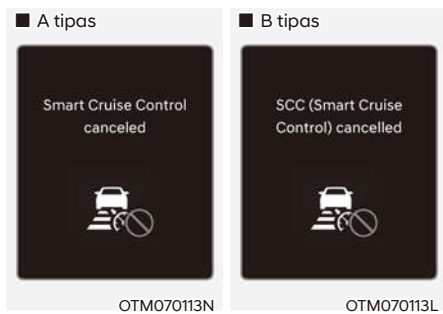

Išmanioji pastovaus greičio palaikymo sistema laikinai automatiškai išsijungia, kai:

- Transporto priemonės greitis yra didesnis nei 190 km/h
- Akceleratoriaus pedalas kurį laiką nuolat spaudžiamas.
- Neįvykdytos išmaniosios kruizo kontrolės veikimo sąlygos

Jei funkcija laikinai atšaukiama automatiškai, skydelyje pasirodys įspėjamasis pranešimas „Smart Cruise Control canceled“ (išmanioji greičio palaikymo sistema atšaukta) (arba „SCC (Smart Cruise Control) cancelled“ (išmanioji greičio palaikymo sistema atšaukta)), o pasigirs garsinis įspėjimas, įspėjantis vairuotoją.

Jei išmanioji pastovaus greičio palaikymo sistema laikinai atšaukiama, kai transporto priemonė neveikia, kol sistema veikia, gali būti pritaikytas EPB (elektroninis stovėjimo stabdys).

ĮSPĖJIMAS

Laikusiai atšaukus funkciją atstumas su priekine transporto priemone nebus išlaikytas. Važiuodami visada žiūrėkite į kelią ir, jei reikia, nuspauskite stabdžių pedalą, kad sumažintumėte savo važiavimo greitį ir išlaikytumėte saugų atstumą.

Netenkinamos funkcijos sąlygos

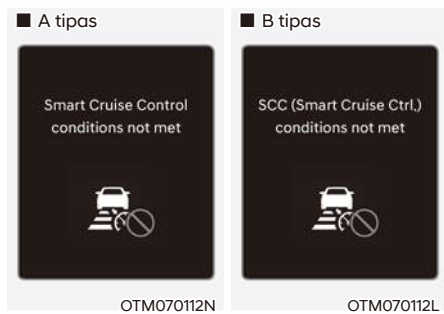

Jei mygtukas „Vairuotojo padėjėjas“, + jungiklis, - jungiklis ar  jungiklis yra paspaustas, kai neįvykdomos sistemos eksploatavimo sąlygos, išmaniosios kruizo kontrolės sąlygos neįvykdytos (arba SCC Sąlygos neįvykdytos) pasirodys skydelyje ir pasigirs garsinis įspėjimas.

Eismo situacijoje



Eisme jūsų automobilis sustos, sustojus priekyje važiuojančiam automobiliui. Be to, pradėjus judėti automobiliui priekyje, jūsų automobilis taip pat pajudės. Be to, transporto priemonei sustojus ir praėjus tam tikram laikui, skydelyje pasirodys pranešimas „Naudokite jungiklį arba pedalą pagreičiui“. Norėdami pradėti važiuoti, nuspauskite akseleratoriaus pedalą arba paspauskite jungiklį +, - jungiklį ar jungiklį.

Įspėjamosios kelio sąlygos priekyje



Esant tokiai situacijai, skydelyje pasirodys įspėjamasis pranešimas „Watch for surrounding vehicles“ (Stebėkite aplinkines transporto priemones) ir pasigirs garsinis įspėjimas, įspėjantis vairuotoją apie kelio sąlygas.

- Priekyje esanti transporto priemonė dingsta, kai išmanioji greičio palaikymo sistema išlaiko atstumą su važiuojančia transporto priemone važiuodama mažesniu nei tam tikru greičiu

ĮSPĖJIMAS

Visada atkreipkite dėmesį į transporto priemones ar daiktus, kurie gali netikėtai pasirodyti priešais jus, ir prireikus nuspauskite stabdžių pedalą, kad sumažintumėte savo važavimo greitį ir išlaikytumėte saugų atstumą.

Įspėjimas apie susidūrimą



Veikiant išmaniajai greičio palaikymo sistemai, kai susidūrimo su priekyje esančia transporto priemone rizika yra aukšta, skydelyje pasirodys įspėjamasis pranešimas apie susidūrimą, o garsinis įspėjimas įspės vairuotoją. Važiuodami visada žiūrėkite į kelią ir, jei reikia, nuspauskite stabdžių pedalą, kad sumažintumėte savo važavimo greitį ir išlaikytumėte saugų atstumą.

ĮSPĖJIMAS

Šiais atvejais Išmanioji kruizo kontrolė gali neįspėti vairuotojo apie susidūrimą.

- Priekyje esanti transporto priemonė yra arti, arba priekinės transporto priemonės greitis yra greitesnis arba panašus kaip jūsų transporto priemonės
- Priekyje esančios transporto priemonės greitis yra labai lėtas arba ji tuoj sustos
- Akceleratoriaus pedalas nuspaudžiamas iškart po to, kai įjungžiama Išmanioji kruizo kontrolė

ĮSPĖJIMAS

Naudodamiesi išmaniaja pastovaus greičio palaikymo sistema, laikykitės šių atsargumo priemonių:

- Išmanioji kruizo kontrolė nepakeičia tinkamo ir saugaus vairavimo. Vairuotojas visada privalo pats kontroliuoti greitį ir atstumą iki priekyje važiuojančio automobilio.
- Išmanioji pastovaus greičio palaikymo funkcija gali neatpažinti netikėtų ar staigių situacijų, sudėtingų važavimo situacijų, todėl visada stebėkite važavimo sąlygas ir kontroliuokite savo automobilio greitį.
- Norėdami išvengti netyčinio greičio nustatymo, Išmaniają greičio palaikymo funkciją laikykite išjungtą.
- Neatidarykite durų ir nepalikite transporto priemonės, kai veikia išmanioji greičio palaikymo sistema, net jei transporto priemonė yra sustabdyta.
- Visada žinokite pasirinktą greitį ir transporto priemonės atstumą.
- Laikykitės saugaus atstumo pagal eismo sąlygas ir automobilio greitį. Jei važiuojant dideliu greičiu atstumas iki kito automobilio yra per mažas, gali įvykti sunki avarija.
- Išlaikant atstumą su priekyje važiuojančia transporto priemone, jei dingsta priekinė transporto priemonė, sistema gali staiga įsibėgėti iki nustatyto greičio. Visada galvokite apie netikėtas situacijas.
- Automobilio greitis gali sumažėti važiuojant įkalne, o važiuojant nuokalne – padidėti.
- Visada turėkite omenyje situacijas, kai transporto priemonė staiga įsijungia.

- Vilkdami priekabą ar kitą transporto priemonę, saugos sumetimais rekomenduojame Išmaniają kruizo kontrolę išjungti.
- Išjunkite išmaniają kruizo kontrolę, kai automobilis velkamas.
- Išmanioji kruizo kontrolė gali neveikti normaliai, jei ją trikdo stiprios elektromagnetinės bangos.
- Išmanioji greičio palaikymo sistema negali aptikti kliūtis priekyje, o tai gali sukelti susidūrimą. Važiuodami visada būkite dėmesingi, kad išvengtumėte nenumatytų situacijų.
- Dažnai persirikiuojantys priekyje važiuojantys automobiliai gali sulėtinti sistemos reakciją arba sistema gali sureaguoti į gretima eismo juosta važiuojantį automobilį. Visada važiuokite atsargiai, kad išvengtumėte nenumatytų situacijų.
- Visada stebėkite apie aplinką ir važiuokite saugiai, net jei įspėjimo pranešimas nerodomas arba garsinis įspėjimas neskamba.
- Jei rodomas kitos sistemos įspėjamas pranešimas arba sugeneruojamas įspėjamas garsas, išmaniosios važiavimo greičio palaikymo funkcijos įspėjamas pranešimas gali būti nerodomas, o įspėjamas garsas gali būti nesugeneruotas.
- Jei APLINKA yra triukšminga, galite neišgirsti įspėjamojo perspėjimo apie susidūrimą išvengimo pagalbos pranešimo signalo.
- Transporto priemonės gamintojas neatsako už jokių vairuotojo padarytus eismo pažeidimus ar avarijas.
- Visada nustatykite tokį automobilio greitį, kad neviršytumėte jūsų šalyje leidžiamo greičio.

i Informacija

- Išmanioji kruizo kontrolės gali neveikti 15 sekundžių po transporto priemonės užvedimo arba įjungus priekinio vaizdo kamerą ar priekinį radarą.
- Sustabdžius kontroliuojant Išmaniajai kruizo kontrolei, galite išgirsti garsą.

Funkcijos triktis ir apribojimai

Funkcijos triktis

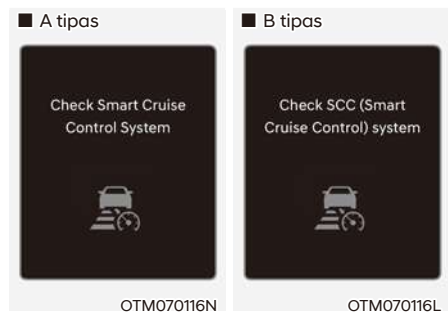

Kai Išmanioji kruizo kontrolė neveikia tinkamai, pasirodys įspėjamas pranešimas „Check Smart Cruise Control system“ (Patikrinkite Išmaniosios kruizo kontrolės sistemą) (arba „Check SCC (Smart Cruise Control) system“ (Patikrinkite SCC sistemą)), o skydelyje įsižiebia  įspėjamoji lemputė. Rekomenduojama, kad funkciją patikrintų įgaliotasis HYUNDAI atstovas.

Funkcija išjungta

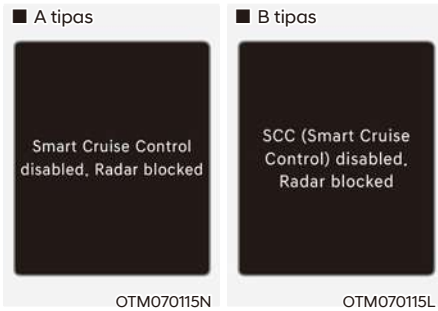

Kai priekinis radaro gaubtas arba jutiklis yra padengtas sniegu, lietumi ar pašalinėmis medžiagomis, tai gali sumažinti aptikimo efektyvumą ir laikinai apriboti ar išjungti Išmaniosios kruizo kontrolės funkciją.

Jei taip nutinka, „Smart Cruise Control disabled (Išmanioji greičio palaikymo sistema išjungta)“, „Radar blocked“ (radiolokatorius uždengtas) (arba „SCC (Smart Cruise Control) disabled“ (SCC išjungta). Radar blocked (Radaras užblokuotas)“ įspėjamasis pranešimas tam tikrą laiką pasirodys skydelyje.

Funkcija veiks normaliai, pašalinus sniegą, vandenį ar pašalines medžiagas.



ĮSPĖJIMAS

- **Net jei įspėjamasis Išmaniosios kruizo kontrolės pranešimas skydelyje nerodomas, sistema gali tinkamai neveikti**
- **Išmanioji kruizo kontrolė gali netinkamai veikti zonoje (pvz., atviroje vietovėje), kurioje užvedus automobilį ji nieko neaptinka.**

Funkcijos apribojimai

Išmanioji greičio palaikymo funkcija gali neveikti normaliai arba funkcija gali netikėtai veikti tokiais aplinkybėmis:

- Aptikimo jutiklis arba jo aplinka yra užteršti ar pažeisti
- Plovimo skystis yra nuolat purškiamas arba valytuvas yra įjungtas
- Kameros objektyvui trukdo tamsintas ar plėvele padengtas priekinis stiklas, įskilęs stiklas arba prie stiklo prilipusi pašalinė medžiaga (lipdukas, vabalas ir kt.).
- Ant priekinio stiklo drėgmė nepašalinama ir neužšąla
- Priekinio vaizdo kameros matymo lauką užstoja saulės spinduliai
- Gatvės šviesa ar artėjančios transporto priemonės žibintai atsispindi ant šlapio kelio paviršiaus, pavyzdžiui, ant kelio esančiose balose
- Temperatūra aplink priekinio vaizdo kamerą yra aukšta arba žema
- Objektas dedamas ant prietaisų skydelio
- Aplinka labai šviesi
- Aplinka yra labai tamsi, pavyzdžiui, tunelyje ir pan.
- Ryškumas keičiasi staiga, pavyzdžiui, įvažiuojant ar išvažiuojant iš tunelio
- Lauko ryškumas yra mažas, o priekiniai žibintai nedega arba nėra ryškūs
- Važiavimas esant stipriam lietuvi, sniegui arba tirštam rūkui
- Važiavimas garaais, dūmais ar šešėliu

- Aptikta tik dalis transporto priemonės
- Priekyje esančioje transporto priemonėje nėra galinių žibintų, galiniai žibintai išdėstyti neįprastai ir pan.
- Lauko ryškumas yra mažas, o galiniai žibintai nedega arba nėra ryškūs
- Priekinės transporto priemonės galas yra mažas arba neatrodo normalus (t. y. Pakreiptas, apverstas ir pan.)
- Priekinės transporto priemonės klirensas yra mažas arba aukštas
- Transporto priemonė staiga įsikiša į priekį
- Jūsų transporto priemonė velkama
- Važiuojant tuneliu ar geležiniu tiltu
- Važiuojant netoli vietų, kuriose yra metalo, pvz., arti statybvietės, geležinkelio ir pan.
- Netoli yra medžiaga, kuri labai gerai atsispindi priekiniame radare, pavyzdžiui, apsauginis turėklai, šalia esanti transporto priemonė ir kt.
- Aplink priekinį radarą esantis buferis yra pažeistas, apgadintas arba priekinis radaras yra ne vietoje
- Temperatūra aplink priekinį radarą yra aukšta arba žema
- Važiuojant didelėse vietose, kur mažai transporto priemonių ar konstrukcijų (t. y. Dykuma, pieva, priemiestis ir kt.)
- Priekyje esanti transporto priemonė pagaminta iš medžiagos, kurios neatspindi priekinis radaras
- Važiavimas šalia greitkelio, sankryžos ar rinkliavų užtvartų
- Važiuoja slidžiu paviršiumi dėl sniego, balų, ledo ir pan.
- Važiavimas vingiuotu keliu
- Priekyje esanti transporto priemonė aptinkama per vėlavimą
- Priekyje važiuojančią transporto priemonę staigiai kliudo kliūtis
- Priekyje važiuojanti transporto priemonė staigiai keičia juostą arba staiga sumažina greitį
- Priekyje esanti transporto priemonė yra lenktos formos
- Priekinės transporto priemonės greitis yra greitas arba lėtas
- Kai transporto priemonė yra priekyje, jūsų transporto priemonė keičia juostą mažu greičiu
- Priekyje važiuojanti transporto priemonė yra padengta sniegu
- Nestabilus vairavimas
- Jūs esate žiedinėje sankryžoje, o priekyje važiuojanti transporto priemonė nėra aptinkama
- Jūs nuolat vairuojate ratu
- Važiuojant automobilių stovėjimo aikštelėse
- Važiavimas per statybų zoną, neasfaltuotais keliais, dalinai asfaltuotu keliu, nelygiu keliu, per greičio riboklius ir kt.
- Važiavimas nuožulniu keliu, vingiuotu keliu ir kt.
- Važiavimas kelkraščiu su medžiais ar gatvių žibintais
- Dėl nepalankių kelio sąlygų važiuojantis automobilis gali labai vibruoti.
- Jūsų transporto priemonės aukštis yra žemas arba didelis dėl didelių krovinių, neįprasto padangų slėgio ir kt.
- Važiuojant siauru keliu, apaugusiu medžiais ar krūmais.
- Elektromagnetinės bangos gali trukdyti, pavyzdžiui, važiuodami stiprių radijo bangų ar elektros triukšmo zonoje

- Važiuojant kelio vingiais

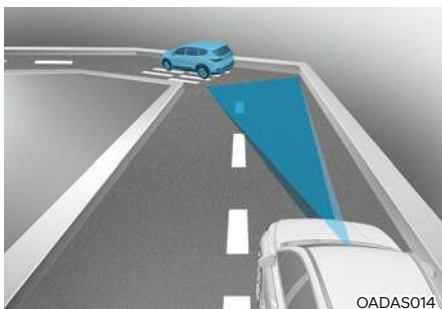

Posukiuose Išmanioji kruizo kontrolė gali neaptikti transporto priemonės toje pačioje eismo juostoje ir gali įsibėgėti iki nustatyto greičio. Be to, automobilio greitis gali staiga sumažėti netikėtai aptikus priekyje važiuojantį automobilį.

Pasirinkite tinkamą nustatytą greitį posūkiuose ir paspauskite stabdžių pedalą arba akseleratoriaus pedalą, atsižvelgiant į važiujamą kelią ir važiavimo sąlygas.



Jūsų automobilio greitis gali sumažėti dėl gretima eismo juosta važiuojančio automobilio.

Paspauskite akseleratoriaus pedalą ir pasirinkite tinkamą nustatytą greitį. Patikrinkite, ar eismo sąlygos leidžia saugiai naudoti išmaniąją pastovaus greičio palaikymo sistemą.

- Važiuojant šlaitu

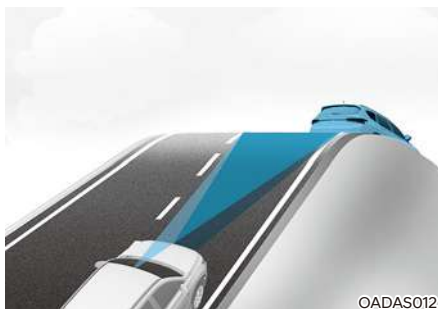

Važiuojant įkalne ar nuokalne, išmanioji pastovaus greičio palaikymo funkcija gali neaptikti jūsų eismo juosta važiuojančio automobilio, o jūsų automobilio greitis gali padidėti iki nustatyto. Be to, automobilio greitis staiga sumažės netikėtai aptikus priekyje važiuojantį automobilį.

Pasirinkite tinkamą nustatytą greitį įkalnėse ir paspauskite stabdžių pedalą arba akseleratoriaus pedalą, atsižvelgiant į važiujamą kelią ir važiavimo sąlygas.

- Persirikiuojant

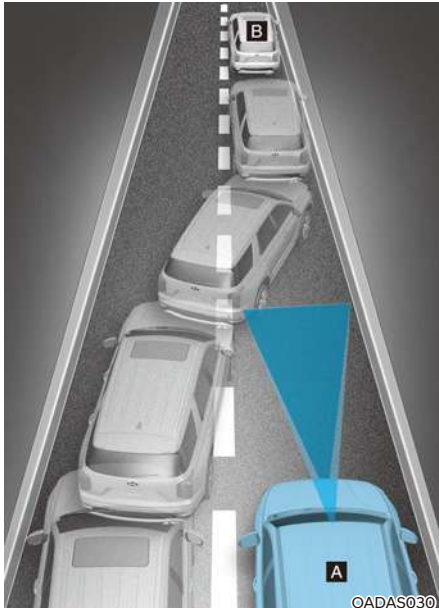

[A] : Jūsų transporto priemonė [B] : Juostą keičianti transporto priemonė

Kai transporto priemonė važiuoja į jūsų juostą iš gretimos juostos, jutiklis negali jos aptikti, kol ji nėra jutiklio aptikimo diapazone. Išmanioji greičio palaikymo sistema gali ne iškart aptikti transporto priemonės, kai staigiai keičiasi eismo juostos. Tokiu atveju turite išlaikyti saugų stabdymo atstumą ir, jei reikia, nuspausti stabdžių pedalą, kad sumažintumėte važiavimo greitį ir išlaikytumėte saugų atstumą.

- Automobilių aptikimas

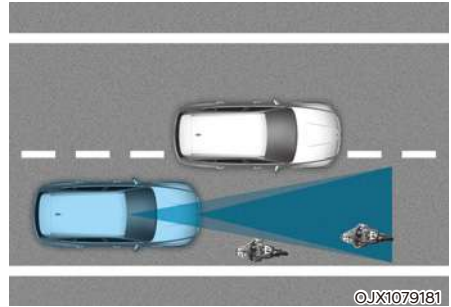

Šiais atvejais jutiklis negali aptikti kai kurių transporto priemonių jūsų juostoje:

- Transporto priemonių, krypstančių į vieną pusę
- Lėtai važiuojančių transporto priemonių arba staigiai lėtėjančių transporto priemonių
- Artėjančios transporto priemonės
- Sustojusių transporto priemonių
- Transporto priemonių, kurių užpakalinė dalis yra maža, pvz., priekabos
- Siaurų transporto priemonių, tokių kaip motociklai ar dviračiai.
- Specialios transporto priemonės
- Gyvūnai ir pėstieji

Pakoreguokite savo transporto priemonės greitį, nuspausdami stabdžių pedalą, atsižvelgiant į važiuojamą kelią ir važiavimo sąlygas.

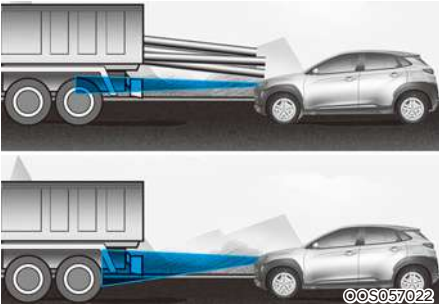

Šiais atvejais jutiklis negali aptikti transporto priemonių esančių prieš jus:

- Transporto priemonės, turinčios didesnį tarpą prie žemės, arba transporto priemonės, vežančios krovinius, kurie išlipa iš transporto priemonės galo
- Transporto priemonės, kurių priekis pakilęs dėl didelių apkrovų
- Jūs vairuojate savo transporto priemonę
- Važiavimas siaurais ar smarkiai vingiuotais keliais

Pakoreguokite savo transporto priemonės greitį, nuspausdami stabdžių pedalą, atsižvelgiant į važiuojamą kelią ir važiavimo sąlygas.

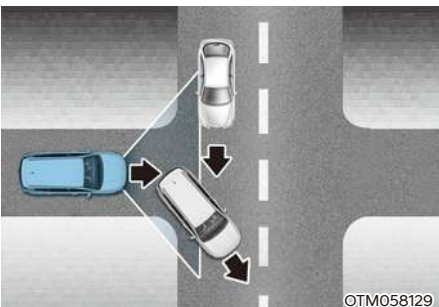

- Kai priešais važiujanti transporto priemonė dings sankryžoje, jūsų transporto priemonė gali įsibėgėti. Vairuodami visada stebėkite kelio ir važiavimo sąlygas.

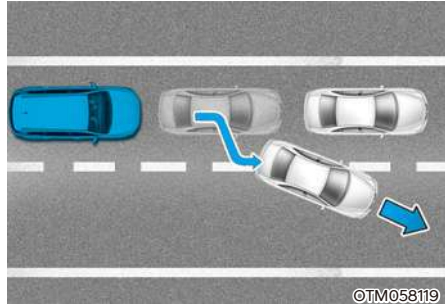

- Kai priešais jus važiujanti transporto priemonė pasislenka į kitą juostą, išmanioji kruizo kontrolė gali ne iškart aptikti naujos transporto priemonės, kuri yra jūsų priekyje. Vairuodami visada stebėkite kelio ir važiavimo sąlygas.

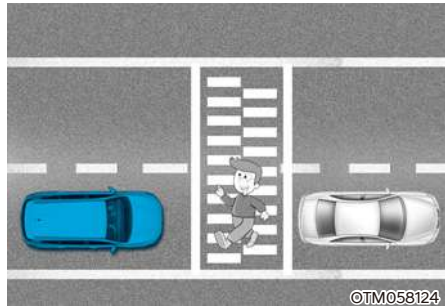

- Kai jūsų automobilis palaiko atstumą iki priekyje važiujančio automobilio, visada stebėkite, ar nėra pėsčiųjų.

NAVIGACIJA PAGRĮSTA IŠMANIOJI GREIČIO PALAIKYMO SISTEMA (NSCC) (JEIGU YRA)

Navigacija pagrįsta išmanioji greičio palaikymo sistema padės automatiškai sureguliuoti transporto priemonės greitį važiuojant greitkeliais, naudotis kelio informacija iš navigacijos sistemos, kol veikia išmanioji greičio palaikymo sistema.

Informacija

Navigacija pagrįsta Išmanioji pastovaus greičio palaikymo sistema yra prieinama tik kontroliuojant tam tikrų greitkelių privažiavimo keliu.

- * **Kontroliuojamas privažiavimo kelias nurodo kelius su ribotais įvažiavimais ir išvažiavimais, kurie leidžia nepertraukiamai judėti dideliu greičiu. Kontroliuojamuose keliuose leidžiama naudoti tik lengvuosius automobilius ir motociklus.**

Informacija

Navigacija pagrįsta Išmanioji greičio palaikymo sistema veikia magistraliniuose greitkelių (arba greitkeliuose) keliuose ir neveikia sankryžose.

Greitkelio kreivės zonos automatinis sulėtėjimas

Jei transporto priemonės greitis yra didelis, automagistralinio greitkelio zonos automatinio sulėtėjimo funkcija laikinai sulėtins jūsų transporto priemonės greitį arba apribos pagreitį, kad būtų galima saugiai važiuoti kreive, remiantis navigacijos kreivės informacija.

Greitkelyje nustatyto greičio automatinis pakeitimas

Greitkelyje nustatyto greičio automatinio keitimo funkcija automatiškai keičia Išmaniosios kruizo kontrolės nustatytą greitį, remdamasi greičio apribojimo informacija iš navigacijos.

Funkcijų nustatymai Nustatymas



Ijungę variklį, meniu „Settings“ (nustatymai) pasirinkite „Driver Assistance → Driving Convenience → Auto Highway Speed Control“ (pagalba vairuotojui → Vairavimo patogumas → Automatinis greitkelio greičio valdymas (arba „Auto motorway speed control“ (automatinis greičio valdymas kelyje)), kad įjungtumėte navigacija grindžiamą išmaniąją greičio palikymo funkciją ir panaikinkite žymėjimą pasirinkdami funkcijos išjungimą.

Informacija

Jei kyla problemų, susijusių su navigacija pagrįsta išmaniojo greičio palaikymo sistema, funkcijos negalima nustatyti meniu „Nustatymai“.

Sistemos veikimas

Veikimo sąlygos

Navigacija pagrįsta išmanioji greičio palaikymo sistema yra parengta veikti, jei tenkinamos visos šios sąlygos:

- Veikia išmanioji pastovaus greičio palaikymo sistema
- Važiavimas magistralinių (arba greitkelių) keliais

Informacija

Norėdami gauti daugiau informacijos apie Išmaniosios kruizo kontrolės valdymą, skaitykite „Išmanioji kruizo kontrolė (SCC)“ 7 skyriuje.

Funkcijos ekranas ir valdymas

Kai veiks Navigacija pagrįsta Išmanioji pastovaus greičio palaikymo sistema, ji skydelyje bus rodoma taip:

- Funkcijos pristabdymas



Jei įvykdytos darbo sąlygos, užsidega baltas **AUTO** indikatorius.

- Funkcijos veikimas

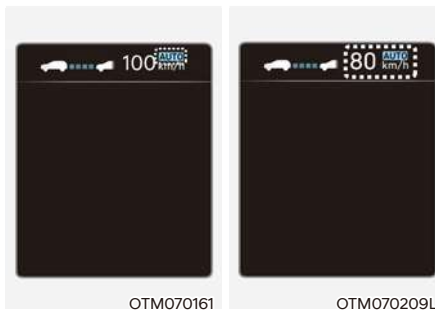

Jei budėjimo režime reikia laikino sulėtėjimo ir veikia Navigacija pagrįsta Išmanioji greičio palaikymo sistema, skydelyje šviečia žalias **AUTO** simbolis.

Jei veikia automagistralės automatinio pakeisto greičio nustatymo funkcija, skydelyje įsižiebia **AUTO** žalias simbolis, nustatomas greitis ir pasigirsta garsinis įspėjimas.

ĮSPĖJIMAS



Įspėjamasis pranešimas „Važiuokite atsargiai“ pasirodys šiomis aplinkybėmis:

- Navigacija pagrįsta išmanioji greičio palaikymo sistema nesugeba sulėtinti jūsų transporto priemonės iki saugaus greičio

i Informacija

Automatinis greitkelio kreivės zonos sulėtėjimas ir greitkelio nustatyto greičio automatinio keitimo funkcija naudoja tą patį **AUTO simbolį.**

Greitkelio kreivės zonos automatinis sulėtėjimas

- Priklausomai nuo greitkelio, transporto priemonė lėtės, o pravažiavus kreivę, transporto priemonė įsibėgės iki Išmaniojoje kruizo kontrolėje nustatyto greičio.
- Transporto priemonės lėtėjimo laikas gali skirtis priklausomai nuo transporto priemonės greičio ir kelio kreivės laipsnio. Kuo didesnis važiavimo greitis, tuo lėtėjimas prasidės greičiau.

Greitkelyje nustatyto greičio automatinis pakeitimas

- Greitkelyje nustatyto greičio automatinio keitimo funkcija veiks, jei suderintas Išmaniojoje kruizo kontrolėje nustatytas greitis ir greitkelio greičio apribojimas.
- Kol veikia automagistralėje nustatyto greičio automatinio keitimo funkcija, keičiantis greitkelio greičio apribojimui, Išmaniojoje kruizo kontrolėje nustatytas greitis automatiškai keičiasi į pakeistą greičio ribą.
- Jei Išmaniojoje kruizo kontrolėje nustatytas greitis bus sureguliuotas kitaip nei greičio apribojimas, automatinio greitkelio nustatyto greičio automatinio keitimo funkcija bus budėjimo režime.
- Jei greitkelio nustatyto greičio automatinio keitimo funkcija pasikeitė į budėjimo būseną važiuojant kitu keliu nei magistralinis (arba greitkelio) pagrindinis kelias, automagistralės nustatyto greičio automatinio keitimo funkcija vėl veiks, kai vėl važiuoji pagrindiniu keliu.

- Jei greitkelio nustatyto greičio automatinio keitimo funkcija pasikeitė į laukimo būseną, nuspaudžiant stabdžių pedalą arba paspaudžiant **II** jungiklį ant vairo, paspauskite **II** jungiklį, kad vėl paleistumėte funkciją.
- Greitkelyje nustatyto greičio automatinio keitimo funkcija neveikia greitkelio sankryžose ar sankryžose.

i Informacija

- Greitkelyje nustatyto greičio automatinio keitimo funkcija veikia tik atsižvelgiant į greitkelio greičio apribojimus, ji neveikia su greičio matuokliais.
- Kai veikia automatinio greitkelio nustatyto greičio keitimo funkcija, transporto priemonė automatiškai įsibėgėja arba lėtėja, kai keičiasi greitkelio greičio apribojimas.
- Maksimalus nustatytas greitis greitkelyje nustatyto automatinio pakeitimo yra 140 km/h.
- Jei navigacijoje neatnaujinamas naujo kelio greičio apribojimas, automatiškai pakeisto greičio nustatymo funkcija gali tinkamai neveikti.
- Jei greičio matavimo vienetas yra nustatytas kitas nei jūsų šalyje naudojamas greičio matavimo vienetas, automatiškai pakeisto greičio nustatymo funkcija gali tinkamai neveikti.

Funkcijos apribojimai

Navigacija pagrįsta išmanioji greičio palaikymo sistema gali neveikti normaliai šiomis aplinkybėmis:

- Navigacija neveikia tinkamai
- Greičio apribojimas ir kelio informacija navigacijoje nėra atnaujinta
- Žemėlapių informacija ir tikrasis kelias skiriasi dėl GPS duomenų arba žemėlapių informacijos klaidos
- Navigacija ieško maršruto važiuojant
- GPS signalai blokuojami tokiose vietose kaip tunelis
- Navigacija atnaujinama vairuojant
- Žemėlapių informacija neperduodama dėl neįprasto informacijos ir pramogų sistemos veikimo
- Kelias, kuris padalijamas į du ar daugiau kelių ir vėl jungiasi
- Vairuotojas nuvažiuoja maršrutą, nustatytą navigacijoje
- Maršrutas iki kelionės tikslo keičiamas arba atšaukiamas iš naujo nustatant navigaciją
- Transporto priemonė įvažiuoja į degalinę ar poilsio zoną
- Kai kurių atkarpų greičio apribojimas keičiasi atsižvelgiant į kelio situaciją
- Veikia „Android Auto“ arba „Car Play“
- Navigacija negali aptikti dabartinės transporto priemonės padėties (pvz. : lygiagrečiai yra padidėję keliai, įskaitant viaduką šalia bendrųjų kelių ar netoliese esančių kelių)
- Navigacija atnaujinama vairuojant
- Navigacija pradedama iš naujo vairuojant
- Yra prastas oras, gausiai sniega, lyja ir pan.
- Važiavimas statomu keliu
- Važiavimas kontroliuojamu keliu
- Važiuoji keliu, kuris smarkiai sukasi
- Važiavimas keliais su sankryžomis, žiedinėmis sankryžomis, tiesiais įvažiavimais ir išvažiavimais ir kt.

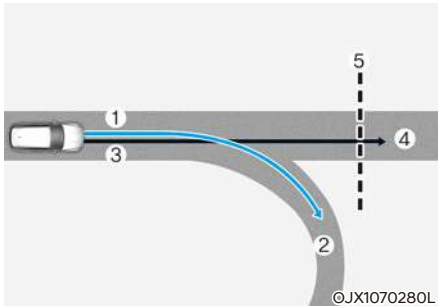

[1] : Nustatyti kelią, [2] : Atšakos linija, [3]: Vairavimo kelias,
[4] : Pagrindinis kelias, [5] : Vingiuota kelio atkarpa

[4] : Pagrindinis kelias, [5] : Vingiuota kelio atkarpa

- Kai yra skirtumas tarp navigacijos nustatyto maršruto (atšakos linijos) ir važiavimo maršruto (pagrindinio kelio), greitkelio kreivės zonos automatinio sulėtėjimo funkcija gali neveikti, kol važiavimo maršrutas nebus pripažintas pagrindiniu keliu.
- Kai transporto priemonės važiavimo maršrutas bus pripažintas pagrindiniu keliu, išlaikant pagrindinį kelią, o ne nustatytą navigacijos kelią, veiks automagistralės kreivės zonos automatinio sulėtėjimo funkcija. Atsižvelgiant į atstumą iki kreivės ir esamą transporto priemonės greitį, transporto priemonės lėtėjimas gali būti nepakankamas arba gali lėtėti greitai.

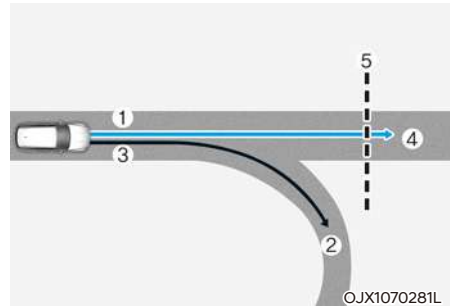

[1] : Nustatyti kelią, [2] : Atšakos linija, [3]: Vairavimo kelias,
[4] : Pagrindinis kelias, [5] : Vingiuota kelio atkarpa

[4] : Pagrindinis kelias, [5] : Vingiuota kelio atkarpa

- Kai navigacinis maršrutas (pagrindinis kelias) ir važiavimo maršrutas (atšakos linija) skiriasi, automagistralinio greitkelio zonos automatinio sulėtėjimo funkcija veiks pagal pagrindinio kelio kreivės informaciją.
- Kai nuspręsta išvažiuoti iš maršruto įvažiuojant į magistralės sankryžą, automagistralinio kelio sulėtėjimo funkcija neveikia.

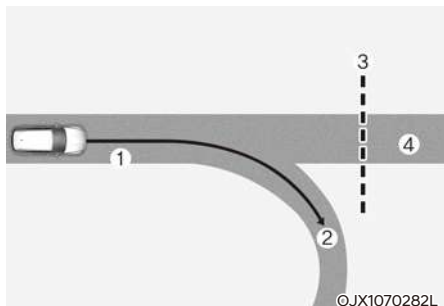

[1] : Vairavimo kelias, [2] : Atšakos linija,
[3] : Vingiuota kelio atkarpa, [4] : Pagrindinis kelias

- Jei navigacijoje nenustatytas tikslas, automatizuota greitkelio kreivės zonos automatinio sulėtėjimo funkcija veiks pagal pagrindinio kelio kreivės informaciją.
- Net jei nukrypstate nuo pagrindinio kelio, greitkelio kreivės zonos automatinio sulėtėjimo funkcija gali laikinai veikti dėl greitkelio kreivės ruožo informacijos.

ĮSPĖJIMAS

- Navigacija pagrįsta Išmanioji pastovaus greičio palaikymo funkcija yra patogumo funkcija, kuri nepakeičia saugaus vairavimo. Visada žiūrėkite į kelią, vairuotojas privalo išvengti kelių eismo taisyklių pažeidimo.
- Informacija apie navigacijos greičio apribojimus gali skirtis nuo tikrosios informacijos apie greičio apribojimą kelyje. Vairuotojas privalo patikrinti greičio apribojimą realiaame važiavimo kelyje ar eismo juostoje.
- Navigacija pagrįsta išmanioji greičio palaikymo sistema bus automatiškai atšaukta, kai išvažiuosite iš magistralės (arba greitkelio) pagrindinio kelio. Vairuodami visada stebėkite kelio ir važiavimo sąlygas.
- Navigacija pagrįsta išmanioji greičio palaikymo sistema gali neveikti dėl transporto priemonių esančių priekyje ir transporto priemonės važiavimo sąlygų. Vairuodami visada stebėkite kelio ir važiavimo sąlygas.
- Vilkdami priekabą ar kitą transporto priemonę, saugos sumetimais rekomenduojame Navigacija pagrįstą Išmaniąją kruizo kontrolę išjungti.

- Pravažiavus magistralėje (arba greitkelyje) esantį rinkliavų užtvarą, navigacija pagrįsta išmanioji greičio palaikymo sistema veiks pagal pirmąją juostą. Jei įvažiuosite į kitą juostą, sistema gali tinkamai neveikti.
- Transporto priemonė įsibėgės, jei vairuotojas paspaus akceleratoriaus pedalą, kol veikia Navigacija pagrįsta išmanioji greičio palaikymo sistema, o sistema transporto priemonės lėtėjimo nesustabdys.
- Jei vairuotojas įsibėgėja ir atleidžia akceleratoriaus pedalą, kol veikia Navigacija pagrįsta išmanioji greičio palaikymo sistema, transporto priemonė gali nepakankamai sulėtėti arba gali sulėtėti iki saugaus greičio.
- Jei kreivė yra per didelė ar per maža, Navigacija pagrįsta išmanioji greičio palaikymo sistema gali neveikti.

i Informacija

- Laikas gali skirtis tarp navigacijos nurodymų, kai prasideda ir baigiasi navigacija pagrįsta išmanioji greičio palaikymo sistema.
- Informacija apie greitį skydelyje ir navigacijoje gali skirtis.
- Net jei važiuojate mažesniu nei išmaniojoje kruizo kontrolėje nustatytu greičiu, pagreitį gali apriboti priekyje esančios posūkių atkarpos.
- Jei navigacija pagrįsta išmanioji pastovaus greičio palaikymo sistema veikia važiuodama pagrindiniu keliu, įvažiuavus į sankryžą, poilsio vietą ir pan., sistema gali veikti tam tikrą laiką.
- Lėtėjimas naudojant Navigacija pagrįstą išmaniają kruizo kontrolę gali atrodyti nepakankamas dėl kelio sąlygų, pavyzdžiui, nelygios kelio dangos, siaurų juostų ir pan.

EISMO JUOSTOS SEKIMO (LFA) SISTEMA (JEIGU YRA)

Juostos sekimo asistentas yra sukurtas padėti aptikti kelio juostų ženklus ir (arba) transporto priemones kelyje, o vairuotojui padeda vairuoti transporto priemonę centre.

Aptikimo jutiklis (priekinio vaizdo kamera)

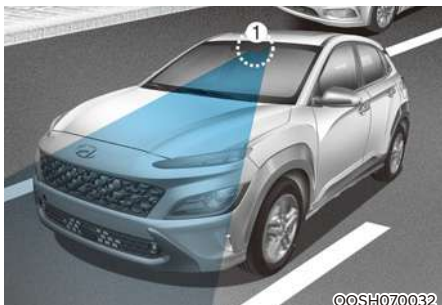

[1] : Priekinio vaizdo kamera

Priekinio vaizdo kamera naudojama kaip aptikimo jutiklis, padedantis aptikti kelio juostų ženklus ir priekyje esančias transporto priemones.

Norėdami sužinoti išsamią jutiklio vietą, žiūrėkite į aukščiau esantį paveikslėlį.

PERSPĖJIMAS

Norėdami gauti daugiau informacijos apie priekinio vaizdo kameros atsargumo priemones, skaitykite 7 skyrių „Priekinio susidūrimo išvengimo pagalbinės priemonės (FCA)“ .

Funkcijų nustatymai Nustatymas

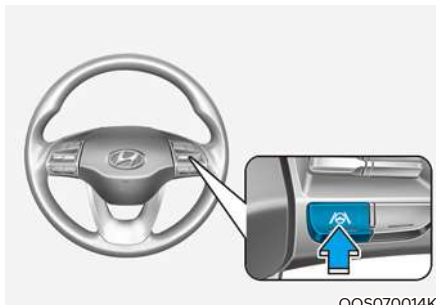

Ijungimas ir išjungimas

Ijungę variklį, trumpai paspauskite ant vairo esantį „Vairavimo juostoje pagalbininko“ mygtuką, kad įjungtumėte „Juostų laikymosi pagalbininką“. Skydelyje užsidega  balta arba žalia indikatorius lemputė.

Dar kartą paspauskite mygtuką, kad išjungtų sistema.

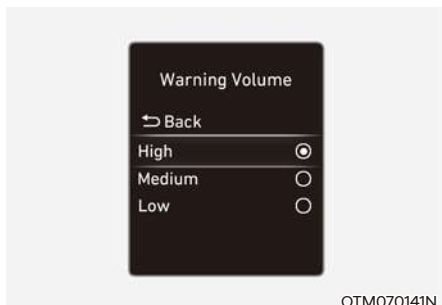

Įspėjimo intensyvumas

Įjungę variklį, „Nustatymų“ meniu pasirinkite „Pagalba vairuotojui → Įspėjimo garsas“, kad pakeistumėte pradinį Juostos laikymosi asistento įspėjimo garsą į „Garsų“, „Vidutinį“ arba „Tylų“ apie rankas

Jei pakeisite įspėjimo garsą, gali pasikeisti kitų vairavimo asistento sistemų įspėjimo garsas.

Sistemos veikimas

Įspėjimas ir valdymas



Eismo juostų sekimo sistema

Jei priekyje važiuoja transporto priemonė ir (arba) aptinkama abiejų juostų ženklinimas, o jūsų transporto priemonės greitis yra mažesnis nei 200 km/h, ant skydelio įsižiebia žalia  lemputė, o funkcija padės sutelkti transporto priemonę į juostą.



PERSPĖJIMAS

Kai nėra vairo asistento, žalia  indikatoriaus lemputė mirksi ir virsta balta.

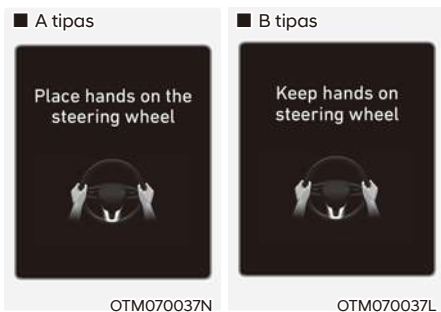

Įspėjimas apie rankas

Jei vairuotojas kelioms sekundėms nuima rankas nuo vairo, pasirodys įspėjamasis pranešimas „Padėkite rankas ant vairo“ (arba „Laikykite rankas ant vairo“), o etapai pasigirs garsinis įspėjimas.

Pirmas lygmuo : Įspėjamasis pranešimas

Antras lygmuo : Įspėjamoji žinutė (raudonas vairas) ir garsinis įspėjimas

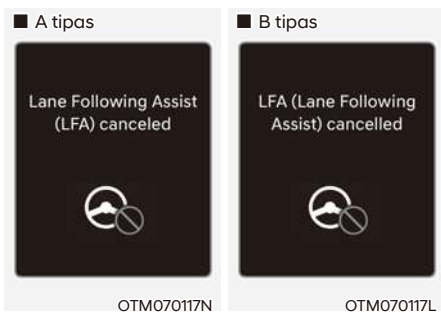

Jei vairuotojas vis dar nelaiko rankų ant vairo po įspėjimo apie išjungimą, pasirodo įspėjamasis pranešimas „Juostos sekimo asistentas(LFA) atšauktas“ (arba „LFA atšauktas“) ir „Juostos sekimo asistentas“ bus automatiškai atšauktas.

⚠ ĮSPĖJIMAS

- Eismo juostų sekimo sistema neveikia visą laiką. Vairuotojas privalo saugiai vairuoti automobilį ir išlaikyti jį eismo juostoje.
- Įspėjimas apie rankas gali pasirodyti vėlai, atsižvelgiant į kelio sąlygas. Važiuodami visada laikykite rankas ant vairo.
- Jei vairas laikomas labai lengvai, gali pasirodyti įspėjimas, nes sistema gali neatpažinti, kad vairuotojas ranką laiko ant vairo.
- Jei prie vairo pritvirtinsite daiktus, įspėjimas gali neveikti tinkamai.

i Informacija

- Parametrus galite pakeisti prietaisų skydelyje (vartotojo nustatymai) arba informacijos ir pramogų sistemoje (transporto priemonės nustatymai), atsižvelgiant į pasirinktį, kuri pateikiama kartu su jūsų transporto priemone. Norėdami gauti daugiau informacijos, žiūrėkite 4 skyrių „Vartotojo nustatymai“ arba „Transporto priemonės nustatymai“ pridedamame informacijos ir pramogų vadove.
- Kai aptinkami abu juostų žymėjimai, juostos skydelyje pasikeis iš pilkos į baltą.



- Jei kelio juostų žymėjimas neaptiktas, Juostų sekimo asistento vairo valdymą gali būti apribotas priklausomai nuo to, ar transporto priemonė yra priekyje ir jos važiavimo sąlygų.
- Net jei vairą padeda palaikyti Eismo juostų sekimo sistema, vairuotojas gali pats valdyti vairą.
- Vairas gali sunkiau ar lengviau sukintis, kai jį valdyti padeda Eismo juostų sekimo sistema.

Funkcijos triktis ir apribojimai

Funkcijos triktis

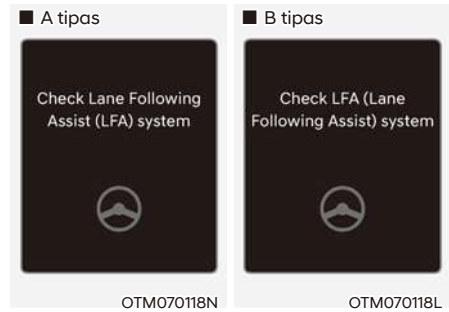

Kai Juostos sekimo asistentas neveikia tinkamai, skydelyje pasirodys įspėjamas pranešimas „Check Lane Following Assist (LFA) system“ (Patikrinkite Juostų sekimo asistento (LFA) sistemą) (arba „Check LFA (Lane Following Assist) system“ (Check LFA sistemą)). Jei tai nutinka, rekomenduojame, kad funkciją patikrintų įgaliotasis HYUNDAI atstovas.

! ĮSPĖJIMAS

Išsamesnės informacijos apie funkcijos atsargumo priemones žr. 7 skyriuje „Eismo juostos palaikymas (LKA)“.

Funkcijos apribojimai

Išsamesnės informacijos žr. 7 skyriuje „Eismo juostos palaikymas (LKA)“.

VAIRAVIMO GREITKELYJE PAGALBININKO (HDA) SISTEMA (JEIGU YRA)

Vairavimo greitkelyje asistentas yra sukurtas padėti aptikti važiuojančias transporto priemones ir eismo juostas bei palaikyti atstumą nuo važiuojančios transporto priemonės, išlaikyti nustatytą greitį ir padėti transporto priemone sukongcentruoti į juostą važiuojant užmiestyje (arba greitkelyje).

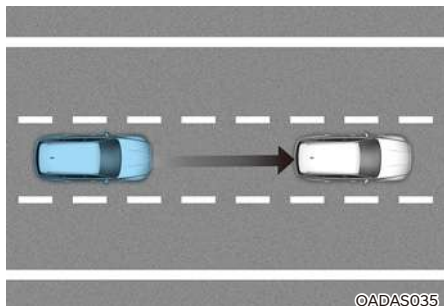

i Informacija

Vairavimo greitkelyje asistentas yra prieinamas tik kontroliuojamuose tam tikrų greitelių keliuose.

- * **Kontroliuojamas privažiavimo kelias nurodo kelius su ribotais įvažiavimais ir išvažiavimais, kurie leidžia nepertraukiamai judėti dideliu greičiu. Kontroliuojamuose keliuose leidžiama naudoti tik lengvuosius automobilius ir motociklus.**

Aptikimo jutiklis (Priekinio vaizdo kamera, priekinis radaras)

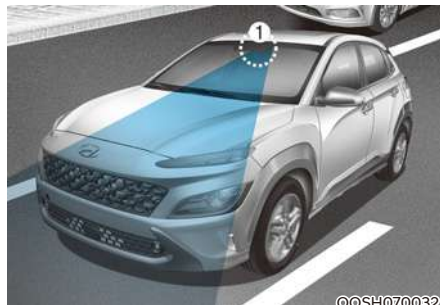

[1] : Priekinio vaizdo kamera,

[2] : Priekinis radiolokatorius

Norėdami sužinoti išsamią jutiklio vietą, žiūrėkite į aukščiau esantį paveikslėlį.

⚠ PERSPĖJIMAS

Norėdami gauti daugiau informacijos apie aptikimo jutiklius, skaitykite 7 skyrių „Priekinio susidūrimo išvengimo pagalbinės priemonės (FCA)“ .

Funkcijų nustatymai

Nustatymas

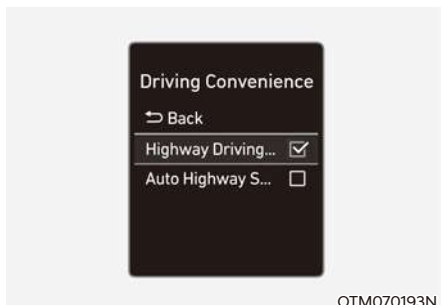

OTM070193N

Vairavimo greitkelyje pagalbininkas

Ijungę variklį, nustatymų meniu pasirinkite arba panaikinkite pasirinkimą „Pagalba vairuotojui → Vairavimo patogumas“ kad nustatytumėte, ar naudoti kiekvieną funkciją, ar ne.

- Jei pasirenkama „Pagalba greitkelyje“ (arba „HDA“), tai padeda išlaikyti atstumą nuo važiuojančios transporto priemonės, išlaikyti nustatytą greitį ir padėti transporto priemonę sukonzcentruoti į juostą.

i Informacija

- Jei kyla problemų dėl funkcijos (funkcijų), nustatymų pakeisti negalima. Rekomenduojama, kad funkciją patikrintų įgaliotasis HYUNDAI atstovas.
- Jei variklis užvedamas iš naujo, funkcijos liks pagal paskutinį nustatymą.

! ĮSPĖJIMAS

Savo saugumui pakeiskite nustatymus, kai transporto priemonė pastatyta saugioje vietoje.



OTM070141N

Įspėjimo intensyvumas

Ijungę variklį, „Nustatymų“ meniu pasirinkite „Pagalba vairuotojui → Įspėjimo garsas“, kad pakeistumėte pradinį Juostos laikymosi asistento įspėjimo garsą į „Garsų“, „Vidutinį“ arba „Tylų“ apie rankas

Jei pakeisite įspėjimo garsą, gali pasikeisti kitų vairavimo asistento sistemų įspėjimo garsas.

Sistemos veikimas

Funkcijos ekranas ir valdymas

Vairavimo greitkelyje pagalbininko veikimo būseną galite pamatyti skydelyje esančiame Vairavimo asistento režime. Žr. 4 dalies skyrių „LCD ekrano režimai“.

Priklausomai nuo sistemos būsenos, Vairavimo greitkelyje pagalbininkas bus rodomas žemiau.



(1) Vairavimo greitkelyje pagalbininkas rodydys pasirinkto atstumo lygų, nesvarbu ar priekyje yra transporto priemonė.

* Vairavimo greitkelyje pagalbininko indikatorius

- Žalia **HDA** : Veikimo būseną
- Balta **HDA** : Budėjimo režimo būseną

- (2) Rodomas nustatytas greitis.
- (3) Rodomas eismo juostų sekimo sistemos indikatorius.
- (4) Nesvarbu priekyje yra transporto priemonė, rodomas pasirinktas transporto priemonės atstumas.
- (5) Rodoma, ar juosta aptinkama, ar ne.

Norėdami gauti daugiau informacijos apie ekraną, žiūrėkite „Išmanioji kruizo kontrolė (SCC)“ ir „Kelio juostos pagalbininkas (LFA)“ 7 skyriuje

Funkcijos veikimas

Vairavimo greitkelyje pagalbininkas veiks įvažiuojant ar važiuojant magistraliniu greitkeliu ir jeigu yra visos šios sąlygos:

- Eismo juostų sekimo asistentas veikia
- Veikia išmanioji pastovaus greičio palaikymo sistema

i Informacija

- Važiuojant greitkeliu, jei pradės veikti Išmanioji kruizo kontrolė, veiks Vairavimo greitkelyje pagalbininkas.
- Įvažiuodamas į pagrindinius greitkelių kelius, Vairavimo greitkelyje pagalbininkas neįsijungia, jei Juostos palaikymo asistentas yra išjungtas, net kai veikia išmanioji greičio palaikymo sistema.

- Iš naujo paleidus sustojus

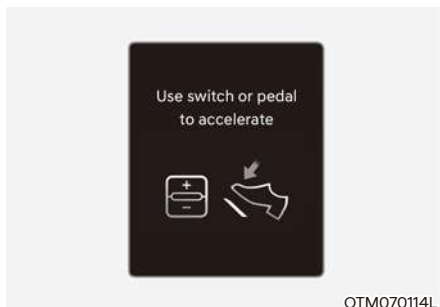

Kai veikia Vairavimo greittkelyje pagalbininkas, jūsu transporto priemonė sustos, jei sustos prieš jus esanti transporto priemonė. Be to, jei jūsu transporto priemonė pradės judėti per 30 sekundžių po sustojimo, jūsu transporto priemonė taip pat pradės važiuoti. Be to, transporto priemonėi sustojus ir praėjus 30 sekundžių, skydelyje pasirodys pranešimas „Naudokite jungiklį arba pedalą pagreičiui“. Norėdami pradėti važiuoti, nuspauskite akseleratoriaus pedalą arba paspauskite jungiklį +, - jungiklį ar  jungiklį.

- Įspėjimas apie rankas

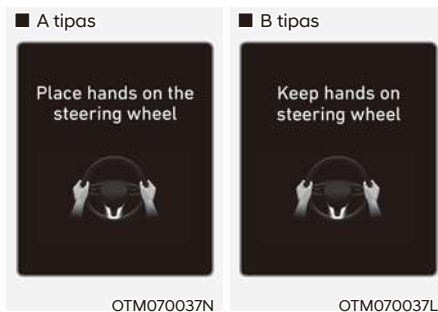

Jei vairuotojas kelioms sekundėms nuima rankas nuo vairo, pasirodys įspėjamasis pranešimas „Padėkite rankas ant vairo“ (arba „Laikykite rankas ant vairo“), o etapais pasigirs garsinis įspėjimas.

Pirmas lygmuo : Įspėjamasis pranešimas

Antras lygmuo : Įspėjamoji žinutė (raudonas vairas) ir garsinis įspėjimas

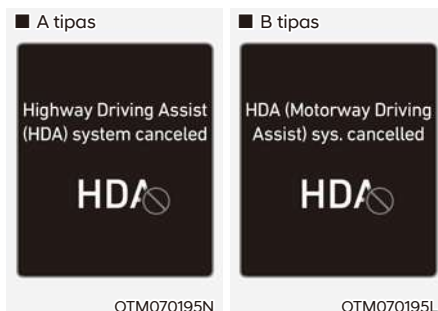

Jei vairuotojas po įspėjimo apie važiavimą vis dar nelaiko rankų ant vairo, pasirodys įspėjimo pranešimas „Highway Driving Assist (HDA) canceled“ (Vairavimo greittkelyje pagalbininkas (HDA)) (arba „HDA) atšauktas“ ir „HDA (Highway Driving Assist) cancelled“ (Eismo juostos pakeitimo asistentas) bus automatiškai atšauktas.

Funkcijos pristabdymas

Kai Išmanioji kruizo kontrolė laikinai atšaukiama, kol veikia Vairavimo greittkelyje pagalbininkas, pastarasis veiks budėjimo režime. Šiuo metu Eismo juostos sekimo asistentas veiks normaliai.

Funkcijos triktis ir apribojimai

Funkcijos triktis

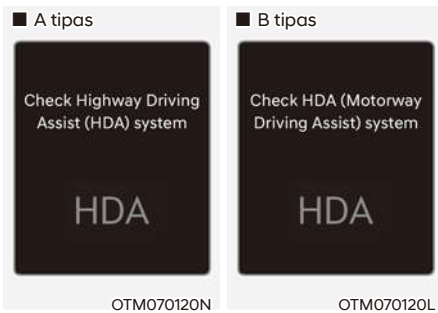

Kai Vairavimo greittkelyje pagalbinė priemonė arba Greitkelio juostos keitimo funkcija neveikia tinkamai, pasirodys įspėjamasis pranešimas „Check Highway Driving Assist (HDA) system“ (Patikrinti vairavimo greittkelyje pagalbininko (HDA) sistemą), ir šviečia  įspėjamoji lemputė skydelyje. Rekomenduojama, kad funkciją patikrintų įgaliotasis HYUNDAI atstovas.

ĮSPĖJIMAS

- Vairuotojas yra atsakingas už transporto priemonės valdymą, kad būtų galima saugiai važiuoti.
- Važiudami visada laikykite rankas ant vairo.
- Vairavimo greittkelyje asistentas yra papildoma funkcija, padedanti vairuotojui vairuoti transporto priemonę, o ne visa autonominė vairavimo sistema. Visada patikrinkite kelio sąlygas ir, jei reikia, imkitės atitinkamų veiksmų, kad užtikrintumėte saugų vairavimą.
- Visada žiūrėkite į kelią, vairuotojas privalo išvengti kelių eismo taisyklių pažeidimo. Transporto priemonės gamintojas neatsako už jokių vairuotojo padarytus eismo pažeidimus ar avarijas.
- Vairavimo greittkelyje asistentui gali nepavykti atpažinti visų eismo situacijų. Funkcija gali neaptikti galimų susidūrimų dėl sistemos apribojimų. Visada žinokite apie sistemos apribojimus. Gali būti neaptikta kliūčių, tokių kaip transporto priemonės, motociklai, dviračiai, pėstieji, nenustatyti objektai, konstrukcijos ir pan., kurie gali susidurti su transporto priemone.
- Vairavimo greittkelyje pagalbininkas automatiškai išsijungs šiose situacijose:
 - Važiavimas keliais, keiuose sistema neveikia, pavyzdžiui, poilsio zona, sankryža ir kt.
 - Navigacija neveikia tinkamai, pavyzdžiui, kai navigacija atnaujinama ar paleidžiama iš naujo

- Vairavimo greittkelyje pagalbininkas gali netyčia veikti arba išsijungti, atsižvelgiant į kelio sąlygas (navigacijos informaciją) ir aplinką.
- Eismo juostų sekimo asistento funkcija gali būti laikinai išjungta, kai priekinio vaizdo kamera negali tinkamai aptikti juostų arba įjungtas įspėjimas apie vairo nelaikymą rankomis.
- Gali nesigirdėti įspėjamojo Vairavimo greittkelyje pagalbininko garso, jei aplinka yra triukšminga.
- Jei transporto priemonė važiuoja dideliu greičiu, viršijančiu tam tikrą greitį, jūsų transporto priemonė gali važiuoti į vieną pusę arba nukrypti nuo važiavimo juostos.
- Vilkdami priekabą ar kitą transporto priemonę, saugos sumetimais rekomenduojame išjungti Vairavimo greittkelyje pagalbininką.
- Įspėjimas apie vairo nelaikymą gali pasirodyti anksti ar vėlai, atsižvelgiant į tai, kaip laikomas vairas, ar kelio sąlygas. Važiuodami visada laikykite rankas ant vairo.
- Saugumo sumetimais prieš pradėdami naudotis Vairavimo greittkelyje pagalbininku, perskaitykite vadovą.
- Vairavimo greittkelyje pagalbininkas neveikia, kai variklis užvedamas arba kai inicijuojami aptikimo jutikliai ar navigacija.

Funkcijos apribojimai

Vairavimo greittkelyje pagalbininkas gali neveikti normaliai arba neveikti tokiomis aplinkybėmis:

- Žemėlapiu informacija ir tikrasis kelias skiriasi, nes navigacija nėra atnaujinta
- Žemėlapiu informacija ir tikrasis kelias skiriasi dėl GPS duomenų arba žemėlapiu informacijos klaidos
- Informacijos ir pramogų sistema yra perkrauta tuo pačiu metu vykdydama tokias funkcijas kaip maršruto paieška, vaizdo atkūrimas, balso atpažinimas ir kt.
- GPS signalai blokuojami tokiose vietose kaip tunelis
- Vairuotojas pasitraukia iš maršruto arba maršrutas iki kelionės tikslo keičiamas arba atšaukiamas iš naujo nustatant navigaciją
- Transporto priemonė įvažiuoja į degalinę ar poilsio zoną
- Veikia „Android Auto“ arba „Car Play“
- Navigacija negali aptikti dabartinės transporto priemonės padėties (pvz. : lygiagrečiai yra padidėję keliai, įskaitant viaduką šalia bendrųjų kelių ar netoliese esančių kelių)

Norėdami gauti daugiau informacijos apie priekinio vaizdo kameros, priekinio radaro, priekinio kampinio radaro ir galinio kampinio radaro apribojimus, skaitykite 7 skyrių „Priekinio susidūrimo išvengimo pagalbinė priemonė (FCA)“ .

GALINIO VAIZDO MONITORIUS (RVM)



Aptikimo jutiklis



[1] : Galinio vaizdo kamera

Norėdami sužinoti išsamią jutiklio vietą, žiūrėkite į aukščiau esantį paveikslėlį.



Galinio vaizdo monitorius parodys plotą už transporto priemonės, kad padėtų jums pastatyti automobilį ar kurti atsargines kopijas.

Funkcijų nustatymai

Kameros nustatymai

- Galite pakeisti galinio vaizdo monitoriaus nuostatas palietę sąrankos piktogramą (⚙️) ekrane, kai sistema veikia, arba „Settings“ (nustatymai)“ meniu pasirinkite „Driver Assistance → Parking Safety → Camera Settings“ (pagalba vairuotojui → parkavimo saugumas → kameros nustatymai), kai variklis JUNG TAS.
- Ekrano turinyje galite pakeisti „Galinio vaizdo parkavimo gairių“ nustatymus, o Ekrano parametruose galite pakeisti ekrano „Ryšumą“ ir „Kontrastą“.

Sistemos veikimas

Veikimo mygtukas



Statymo / peržiūros mygtukas (jeigu yra)

Paspauskite parkavimo / vaizdo mygtuką, kad įsijungtų užpakalinio vaizdo monitorius.

Dar kartą paspauskite mygtuką, kad išjungtų sistema.

Vaizdas iš galo

Veikimo sąlygos

- Pasukite pavarą į R (atbulinės eigos), vaizdas pasirodys ekrane.
- Paspauskite parkavimo / peržiūros mygtuką, kai pavana yra P padėtyje (stovėjimo) padėtyje, vaizdas pasirodys ekrane.

Išjungtos sąlygos

- Galinio vaizdo negalima išjungti, kai pavana yra R (atbulinės eigos) padėtyje.
- Paspauskite parkavimo / peržiūros mygtuką (1) dar kartą, kai pavana yra P padėtyje (stovėjimo), kai ekrano gale yra vaizdas, galinis vaizdas išsijungs.
- Perjunkite pavarą iš R (atbulinės eigos) į P (stovėjimo), galinis vaizdas išsijungs.

Galinio vaizdo užlaikymo funkcija

Galinis vaizdas bus rodomas ekrane, kad padėtų jums parkuotis. Tačiau parkavimo nuorodos nerodomos.

Veikimo sąlygos

Perjunkite pavarą iš R (atbulinės eigos) į N (neutralią) arba D (važiuojamąją) pavarą, ekrane pasirodys galinis vaizdas.

Išjungtos sąlygos

- Kai transporto priemonės greitis viršys 10 km/h, užpakalinis vaizdas išsijungs.
- Perjunkite pavarą į P (stovėjimo), galinis vaizdas išsijungs.

Galinis vaizdas važiuojant (jeigu yra)



Vairuotojas gali patikrinti galinį vaizdą ekrane vairuodamas, tai padeda saugiai vairuoti.

Veikimo sąlygos

Paspauskite parkavimo / peržiūros mygtuką, kai pavara yra D (važiavimo) arba N (neutralioje) padėtyje, ekrane pasirodys važiavimo galinis vaizdas.

Išjungtos sąlygos

- Dar kartą paspauskite parkavimo / peržiūros mygtuką, važiavimo galinis vaizdas išsijungs.
- Paspauskite vieną iš pramogų ir informacijos sistemos mygtukų, važiavimo galinis vaizdas išsijungs.
- Perjunkite pavarą į P (stovėjimo), važiavimo galinis vaizdas išsijungs.

Kai sistema veikia

- Jei pavara perjungta į R (atbulinės eigos) režimą, o ekrane rodomas važiavimo galinis vaizdas, ekranas pasikeis į galinį vaizdą su parkavimo nurodymais.

Viršutinis galinio vaizdo monitorius (jeigu yra)



Kai paliečiate piktogramą (1), ekrane rodomas vaizdas iš viršaus, ir taip parodomas atstumas iki automobilio, kuris važiuoja už jūsų statant automobilį.

Funkcijos triktis ir apribojimai

Funkcijos triktis

Kai galinio vaizdo monitorius neveikia tinkamai, arba mirksi ekranas, arba kameros vaizdas nerodomas įprastai, rekomenduojame, kad funkciją patikrintų įgaliotasis HYUNDAI atstovas.

Funkcijos apribojimai

Kai transporto priemonė ilgą laiką stovi žiemą arba kai transporto priemonė stovi vidaus automobilių stovėjimo aikštelėje, išmetamosios dujos gali laikinai susilieti.



ĮSPĖJIMAS

- Kamera **NERODO** visos zonos už automobilio vaizdo. Vairuotojas visada turėtų patikrinti galinę zoną tiesiai per vidinį ir išorinį galinio vaizdo veidrodėlius, prieš statydamas mašiną ar darydamas atsargines kopijas.
- Vaizdas, esantis ekrane, gali skirtis nuo tikrojo objektų atstumo. Nepamirškite tiesiogiai patikrinti transporto priemonės aplinkos.
- Galinės kameros objektyvas visuomet turi būti švarus. Jei objektyvas yra padengtas pašalinėmis medžiagomis, tai gali neigiamai paveikti kameros veikimą, o galinis vaizdo monitorius gali neveikti normaliai.

SUSIDŪRIMO IŠ AUTOMOBILIO GALO ĮSPĖJAMOJI SISTEMA (RCCW) (JEIGU YRA)

Užpakalinė sankryžos įspėjimo apie susidūrimą priemonė yra skirta padėti aptikti transporto priemones, kurios artėja iš kairės ir dešinės pusės, kol jūsų transporto priemonė važiuoja atbuline eiga, ir įspėti vairuotoją, kad įvyks susidūrimas, pateikiant įspėjimą pranešimą ir garsinį įspėjimą.

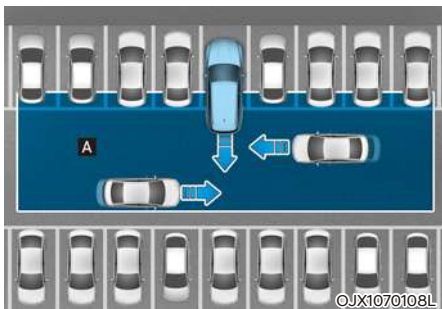

[A] : Perspėjimo apie galinį kryžminį eismą įspėjamasis diapazonas

PERSPĖJIMAS

Įspėjimo laikas gali skirtis priklausomai nuo artėjančios transporto priemonės greičio.

Informacija

Kitame tekste įspėjimas apie galinį kryžminį eismą bus vadinamas galinio kryžminio eismo sauga.

Aptinkantis jutiklis (užpakalinis kampinis radaras)



[1] : Galinis šoninis radiolokatorius

Norėdami sužinoti išsamią jutiklio vietą, žiūrėkite į aukščiau esantį paveikslėlį.

PERSPĖJIMAS

Norėdami gauti daugiau informacijos apie galinio kampinio radaro apsaugines priemones, skaitykite 7 skyriuje „Aklųjų taškų susidūrimo išvengimo įspėjimas (BCW)“.

Funkcijų nustatymai

Nustatymas

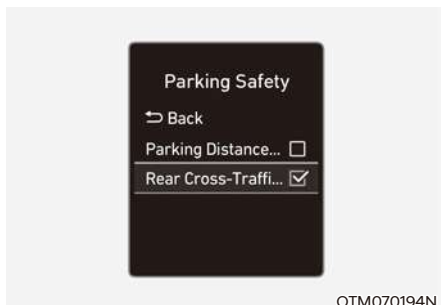

Skersinio eismo gale sauga

Ijungę variklį, meniu Nustatymai pasirinkite „Pagalba vairuotojui → Parkavimo sauga → Galinė sankryžos sauga“, kad įjungtumėte užpakalinę eismo saugos sistemą ir panaikinkite pasirinkdami išjungti sistemą.



ĮSPĖJIMAS

Paleidus variklį, visada įsijungs užpakalinė saugaus eismo sistema. Tačiau jei po variklio paleidimo pasirenkama „Išjungta“, vairuotojas visada turėtų stebėti aplinką ir saugiai važiuoti.

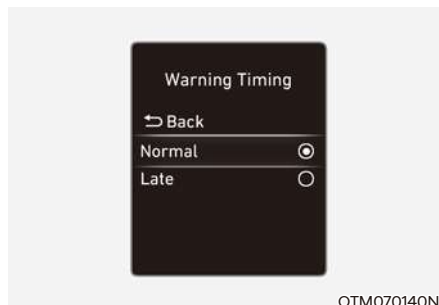

„Warning timing“ (įspėjimo laiko nuostatos)

Ijungę variklį, „Nustatymų“ meniu pasirinkite „Pagalba vairuotojui → Įspėjimo laikas“, kad pakeistumėte pradinį Užpakalinę kelių eismo saugos sistemos įjungimo laiką.

Pirmą kartą transporto priemonės įspėjimo laikas yra nustatytas kaip „Normalus“. Jei pakeisite įspėjimo laiką, gali pasikeisti kitų vairavimo asistento sistemų įspėjimo laikas.

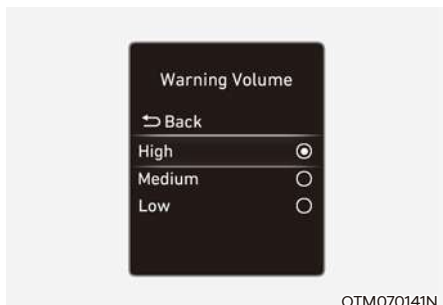

Įspėjimo intensyvumas

Įjungę variklį, „Nustatymų“ meniu pasirinkite „Pagalba vairuotojui → Įspėjimo garsas“, kad pakeistumėte pradinį Užpakalinės kelių eismo saugos sistemos įspėjimo garsą į „Garsų“, „Vidutinį“ arba „Tylų“.

Jei pakeisite įspėjimo garsą, gali pasikeisti kitų vairavimo asistento sistemų įspėjimo garsas.

PERSPĖJIMAS

- Įspėjamojo laiko ir įspėjamojo garsumo nustatymas galioja visoms Užpakalinės kelių eismo saugos sistemos funkcijoms.
- Nepaisant to, kad įspėjimo laikas yra pasirinktas „Įprastas“, jei transporto priemonės iš kairės į dešinę pusę artėja dideliu greičiu, pradinis įspėjimo įjungimo laikas gali pasirodyti vėluojantis.
- Įspėjimo laiko nustatymui pasirinkite „Late“ (Vėlu), kai eismas nedidelis ir važiuojant lėtu greičiu.

Informacija

Jei variklis užvedamas iš naujo, Įspėjimo laikas ir Įspėjimo garsas palaikys paskutinį nustatymą.

Sistemos veikimas

Įspėjimas

Užpakalinė kelių eismo saugos sistema perspės vairuotoją, kai gresia susidūrimas.

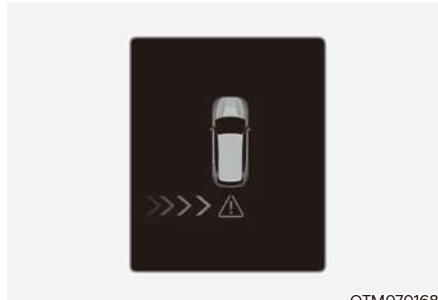
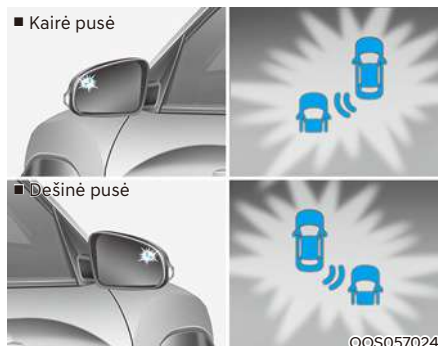

Įspėjimas apie susidūrimą

- Norėdami įspėti artėjančios transporto priemonės vairuotoją iš galinės kairės / dešinės jūsų transporto priemonės pusės, mirksės išorinis galinio vaizdo veidrodis, o ant skydelio pasirodys įspėjimas. Tuo pačiu metu pasigirs garsinis įspėjimas. Jei veikia galinio vaizdo monitorius, informaciniame ir pramogų sistemos ekrane taip pat pasirodys įspėjimas.
- Funkcija veiks, kai bus įvykdytos tokios sąlygos:
 - Pavara perjungta į R (atbulinė eiga)
 - Kai automobilio greitis yra mažesnis nei 8 km/h.
 - Priartėjusi transporto priemonė yra maždaug 25 m (82 pėdų) atstumu nuo kairės ir dešinės jūsų transporto priemonės pusių
 - Iš kairės ir dešinės pusės artėjančios transporto priemonės greitis yra didesnis nei 5 km/h



Informacija

Jei įvykdytos veikimo sąlygos, kai transporto priemonė artėja iš kairės ar dešinės pusės, bus įspėjimas, net jei jūsų transporto priemonės greitis yra 0 km/h.



ĮSPĖJIMAS

Naudodamiesi galine sankryžos saugaus eismo sistema, atlikite šias atsargumo priemones:

- Savo saugumui pakeiskite nustatymus, kai transporto priemonė pastatyta saugioje vietoje.
- Jei rodomas kitos funkcijos įspėjamas pranešimas arba sugeneruojamas garsinis įspėjimas, Užpakalinės kelių eismo saugos sistemos įspėjamas pranešimas gali būti nerodomas, o garsinis įspėjimas gali būti nesugeneruotas.
- Gali nesigirdėti įspėjamas Užpakalinės kelių eismo saugos sistemos garso, jei aplinka yra triukšminga.
- Užpakalinė kelių eismo saugos sistema gali įspėti vairuotoją vėlai arba neįspėti vairuotojo, atsižvelgiant į kelią ir važiavimo sąlygas.
- Vairuotojas privalo pats atsakingai valdyti automobilį. Nepriklausykite tik nuo galinės saugaus kryžminio eismo sistemos. Išlaikykite saugų stabdymo atstumą ir, jei reikia, nuspauskite stabdžių pedalą, kad sumažintumėte važiavimo greitį arba sustabdytumėte automobilį.

Funkcijos triktis ir apribojimai

Funkcijos triktis

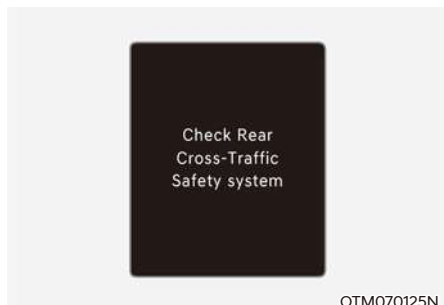

Kai skersinio eismo gale saugos sistema neveikia tinkamai, skydelyje pasirodys įspėjamasis pranešimas „Check Rear Cross-Traffic Safety system(s)“ (patikrinkite skersinio eismo gale saugos sistemą), o funkcija automatiškai išsijungs arba sistema bus ribota. Rekomenduojama, kad sistemą patikrintų įgaliotasis HYUNDAI atstovas.

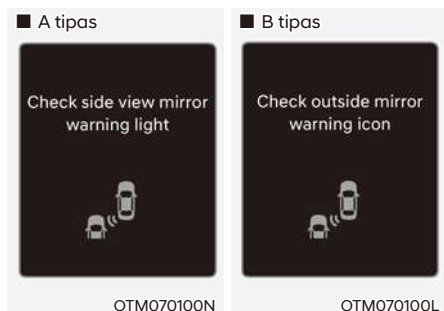

Kai išorinio galinio vaizdo veidrodžio įspėjamoji lemputė neveikia tinkamai, skydelyje pasirodys įspėjamasis pranešimas „Check side view mirror warning light“ (Patikrinti šoninio vaizdo veidrodžio įspėjamąją lemputę) (arba „Check outside mirror warning icon“ (Patikrinti išorinio veidrodžio įspėjimo piktogramą)). Rekomenduojama, kad funkciją patikrintų įgaliotasis HYUNDAI atstovas.

Funkcija išjungta

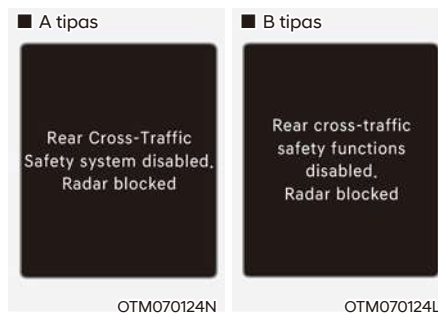

Kai ant užpakalinio buferio aplink galinio kampinio radarą ar jutiklį yra pašalinių medžiagų, pavyzdžiui sniegas ar lietus, arba kai montuojama priekaba ar laikiklis, tai gali sumažinti aptikimo efektyvumą ir laikinai apriboti arba išjungti Užpakalinę kelių eismo saugos sistemą.

Jei taip atsitiks, „Rear Cross-Traffic Safety system disabled. Radar blocked“ (Skersinio eismo gale saugos funkcija yra išjungta. Radaras uždengtas) (arba „Rear cross-traffic safety functions disabled. Radar blocked“) (Užpakalinė kelių eismo saugos funkcija yra išjungta. Radaras uždengtas).

Funkcija veiks normaliai, pašalinus pašalines medžiagas, priekaba ar pan.

Jei pašalinus kliūtis funkcija neveikia normaliai, rekomenduojame, kad funkciją patikrintų įgaliotasis HYUNDAI atstovas.



ĪSPĒJIMAS

- Net jei iespējamsis Užpakalinē sankryžos saugos sistemos pranešimas skydelyje nerodomas, sistema gali tinkamai neveikti
- Užpakalinē keliu eismo saugos sistēma gali tinkamai neveikti toje vietoje (pavyzdžiui, atviroje vietoje), kurioje ijjungus variklį neaptikta jokių medžiagu.



PERSPĒJIMAS

Išjunkite Galinio kryžminio eismo saugos sistēmā, kad uždētumētē priekabā, laikiklį ir kt., Arba, jei norite naudoti Galinio kryžminio eismo saugos sistēmā- nuimkite priekabā, laikiklį ir kt.

Funkcijas apribojimai

Galinio kryžminio eismo saugos sistēma gali neveikti normaliai arba sistēma gali netikėtai veikti tokiomis aplinkybēmis:

- Išvykimas iš ten, kur apaugę medžiais ar žole
- Išvažiavimas iš ten, kur šlapi keliai
- Artėjančios transporto priemonės greitis yra greitas arba lėtas

Norėdami gauti daugiau informacijos apie galinio kampinio radaro limitus, skaitykite 7 skyriuje „Aklųjų taškų susidūrimo išvengimo įspėjimas (BCW)“.



ĪSPĒJIMAS

- Važiavimas šalia transporto priemonės ar konstrukcijos

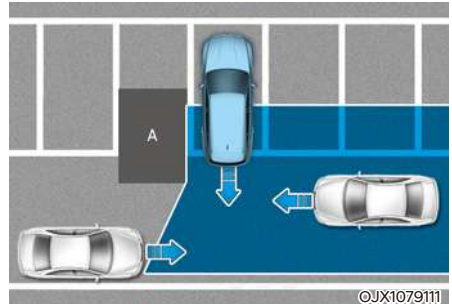

[A]: statinys

Užpakalinē keliu eismo saugos sistēma gali būtī apribota važiuojant šalia transporto priemonės ar konstrukcijos ir negali aptikti transporto priemonės, artėjančios iš kairės ar dešinės. Jei taip nutinka, sistēma gali, kai reikia, neįspėti vairuotojo.

Kurdami atsarginę kopiją, visada patikrinkite savo aplinkā.

- Kai automobilio stovėjimo aplinka sudėtinga

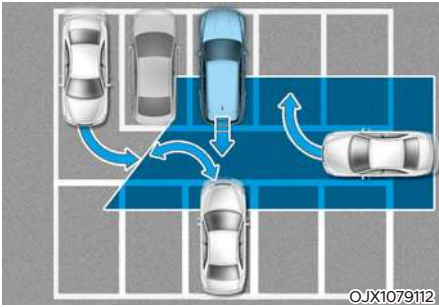

Užpakalinė saugaus eismo sistema gali aptikti transporto priemones, kurios stovi ar yra šalia jūsų transporto priemonės (pavyzdžiui: transporto priemonė esanti šalia jūsų transporto priemonės, transporto priemonė, stovinti ar užtraukta galinėje dalyje, transporto priemonė, artėjanti prie jūsų transporto priemonės sukant ir kt.) Tokiu atveju sistema gali be reikalo įspėti vairuotoją.

Kurdami atsarginę kopiją, visada patikrinkite savo aplinką.

- Kai automobilis pastatytas įstrižai

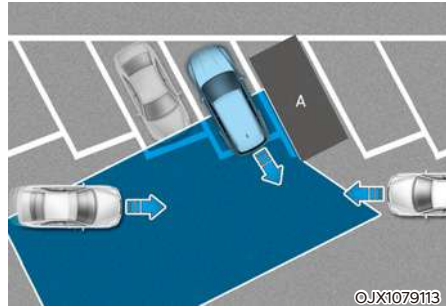

[A]: automobilis

Galinė kryžminio eismo saugos sistema gali būti apribota, kai atliekama atsarginė kopija įstrižai, ir ji negali aptikti transporto priemonės, artėjančios iš kairės ar dešinės. Jei taip nutinka, sistema gali, kai reikia, neįspėti vairuotojo. Kurdami atsarginę kopiją, visada patikrinkite savo aplinką.

- Kai automobilis yra ant šlaito ar šalia jo

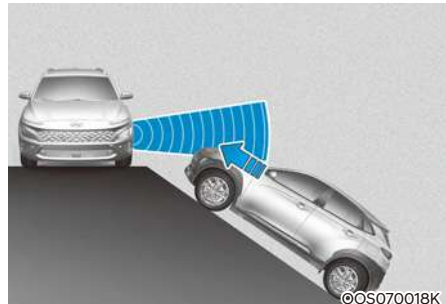

Užpakalinė kelių eismo saugos sistema gali būti apribota, kai transporto priemonė yra įkalnėje ar nuokalnėje ar šalia jos, ir ji negali aptikti transporto priemonės, artėjančios iš kairės ar dešinės. Jei taip nutinka, sistema gali, kai reikia, neįspėti vairuotojo.

Kurdami atsarginę kopiją, visada patikrinkite savo aplinką.

- Statant automobilį vietoje, kurioje yra statinys

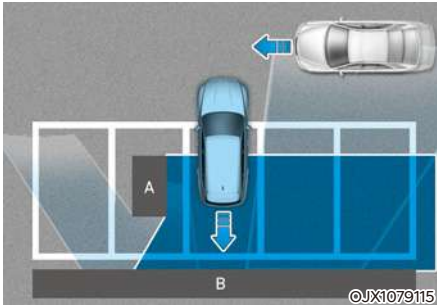

[A] : Konstrukcija, [B] :Siena

Užpakalinė kelių eismo saugos sistema gali aptikti priešais jus važiuojančias transporto priemones, kai automobilis statomas atbulomis į stovėjimo vietą su siena ar konstrukcija galinėje ar šoninėje zonoje. Tokiu atveju sistema gali be reikalo įspėti vairuotoją.

Kurdami atsarginę kopiją, visada patikrinkite savo aplinką.

- Kai automobilis pastatytas galu

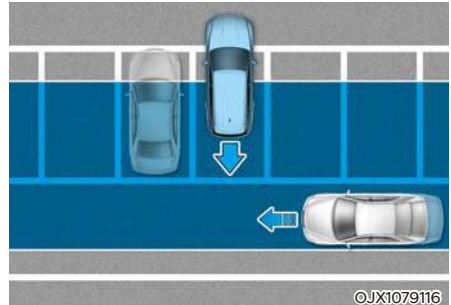

Užpakalinė saugaus eismo sistema gali aptikti pro šalį važiuojančias transporto priemones, kai automobilis statomas atbulomis į stovėjimo vietą. Tokiu atveju sistema gali be reikalo įspėti vairuotoją.

Kurdami atsarginę kopiją, visada patikrinkite savo aplinką.

ĮSPĖJIMAS

- Vilkdami priekabą ar kitą transporto priemonę, saugos sumetimais rekomenduojame išjungti užpakalinę saugaus eismo sistemą.
- Užpakalinė saugaus eismo saugos sistema gali neveikti normaliai, jei ją trikdo stiprios elektromagnetinės bangos.
- Užvedus automobilį arba paleidus kamerą, Užpakalinė saugaus eismo saugos sistema gali neveikti 3 sekundžių arba galinio kampo radarai yra inicializuoti.

PAGALBOS SISTEMA IŠVENGTI SUSIDŪRIMO DĖL SKERSINIO EISMO GALE (RCCA) (JEIGU YRA)

Užpakalinė sankryžos įspėjimo susidūrimo išvengimo priemonė yra skirta padėti aptikti transporto priemonės, kurios artėja iš kairės ir dešinės pusės, kol jūsų transporto priemonė važiuoja atbuline eiga, ir įspėti vairuotoją, kad įvyks susidūrimas, pateikiant įspėjimą ir garsinį įspėjimą. Taip pat padeda stabdyti, kad būtų išvengta susidūrimo.

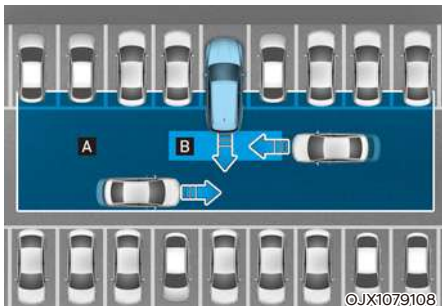

[A] : Perspėjimo apie galinį kryžminį eismą įspėjamasis diapazonas

[B] : Pagalbos sistemos išvengti susidūrimo dėl skersinio eismo gale veikimo diapazonas

PERSPĖJIMAS

Įspėjimo laikas gali skirtis priklausomai nuo artėjančios transporto priemonės greičio.

Informacija

Kitame tekste įspėjamasis gale esantis kryžminio eismo susidūrimas ir galinis kryžminio kelio susidūrimo išvengimo pagalbininkas bus minimi kaip galinė kryžminio eismo sistema.

Aptinkantis jutiklis (užpakalinis kampinis radaras)



[1] : Galinis šoninis radiolokatorius

Norėdami sužinoti išsamią jutiklio vietą, žiūrėkite į aukščiau esantį paveikslėlį.

PERSPĖJIMAS

Norėdami gauti daugiau informacijos apie galinio kampinio radaro apsaugos priemones, skaitykite 7 skyriuje „Aklųjų taškų susidūrimo išvengimo pagalba (BCA)“.

Funkcijų nustatymai

Nustatymas

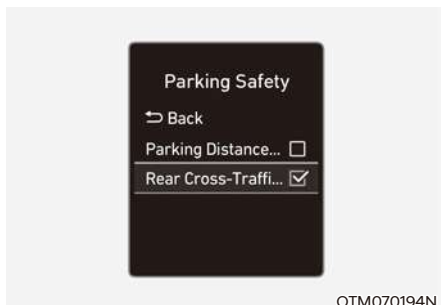

Skersinio eismo gale sauga

Ijungę variklį, meniu Nustatymai pasirinkite „Pagalba vairuotojui → Parkavimo sauga → Galinė sankryžos sauga“, kad įjungtumėte užpakalinę eismo saugos sistemą ir panaikinkite- pasirinkdami išjungti sistemą.



ĮSPĖJIMAS

Paleidus variklį, visada įsijungs užpakalinė saugaus eismo sistema. Tačiau jei po variklio paleidimo pasirenkama „Išjungta“, vairuotojas visada turėtų stebėti aplinką ir saugiai važiuoti.



Informacija

Galinės kryžminio eismo saugos sistemos nustatymai apima įspėjimą apie galinį kryžminio kelio susidūrimą ir galinio kryžminio eismo susidūrimo išvengimo pagalbininką.

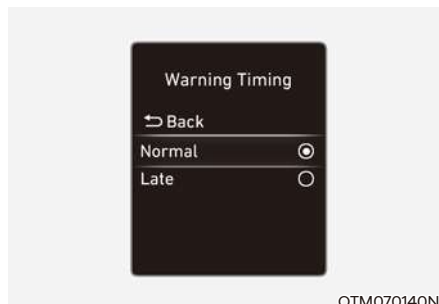

„Warning timing“ (įspėjimo laiko nuostatos)

Ijungę variklį, „Nustatymų“ meniu pasirinkite „Pagalba vairuotojui → Įspėjimo laikas“, kad pakeistumėte pradinį Užpakalinę kelių eismo saugos sistemos įjungimo laiką.

Pirmą kartą transporto priemonės įspėjimo laikas yra nustatytas kaip „Normalus“. Jei pakeisite įspėjimo laiką, gali pasikeisti kitų vairavimo asistento sistemų įspėjimo laikas.

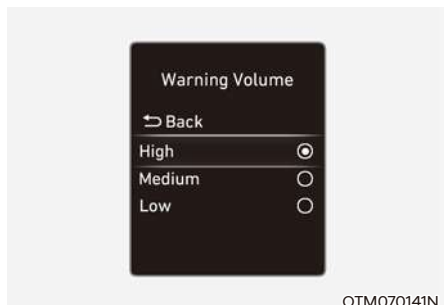

OTM070141N

Įspėjimo intensyvumas

Ijungę variklį, „Nustatymų“ meniu pasirinkite „Pagalba vairuotojui → Įspėjimo garsas“, kad pakeistumėte pradinį Užpakalinės kelių eismo saugos sistemos įspėjimo garsą į „Garsų“, „Vidutinį“ arba „Tylų“.

Jei pakeisite įspėjimo garsą, gali pasikeisti kitų vairavimo asistento sistemų įspėjimo garsas.

PERSPĖJIMAS

- Įspėjamojo laiko ir įspėjamojo garsumo nustatymas galioja visoms galinio susidūrimo išvengimo pagalbininko funkcijoms.
- Nepaisant to, kad įspėjimo laikas yra pasirinktas „Įprastas“, jei transporto priemonės iš kairės į dešinę pusę artėja dideliu greičiu, pradinis įspėjimo įjungimo laikas gali pasirodyti vėluojantis.
- Įspėjimo laiko nustatymui pasirinkite „Late“ (Vėlu), kai eismas nedidelis ir važiuojant lėtu greičiu.

Informacija

Jeį variklis užvedamas iš naujo, Įspėjimo laikas ir Įspėjimo garsas palaikys paskutinį nustatymą.

Sistemos veikimas

Įspėjimas ir valdymas

Užpakalinė saugaus eismo sistema perspės ir valdys transporto priemonę, atsižvelgiant į susidūrimo lygį: „Collision Warning“ (Įspėjimas apie susidūrimą), „Emergency Braking“ (Avarinis stabdymas) ir „Stopping vehicle and ending brake control“ (Sustabdyti transporto priemonę ir sustabdyti stabdžių valdymą).

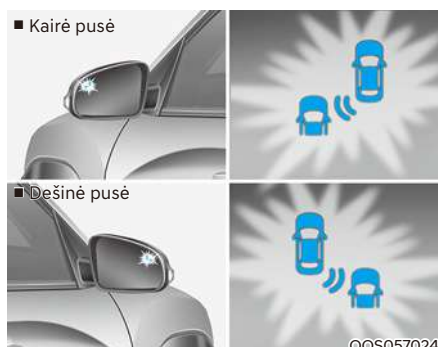

OOS057024



OTM070168



OOS070019K

Įspėjimas apie susidūrimą

- Norėdami įspėti artėjančios transporto priemonės vairuotoją iš galinės kairės / dešinės jūsų transporto priemonės pusės, įspėjimo lemputė mirksės ant išorinio galinio vaizdo veidrodžio, o ant skydelio pasirodys įspėjimas.

Tuo pačiu metu pasigirs garsinis įspėjimas. Jei veikia galinio vaizdo monitorius, informaciniame ir pramogų sistemos ekrane taip pat pasirodys įspėjimas.

- Funkcija veiks, kai bus įvykdytos tokios sąlygos:
 - Pavara perjungta į R (atbulinė eiga)
 - Kai automobilio greitis yra mažesnis nei 8 km/h.
 - Priartėjusi transporto priemonė yra maždaug 25 m (82 pėdų) atstumu nuo kairės ir dešinės jūsų transporto priemonės pusių
 - Iš kairės ir dešinės pusės artėjančios transporto priemonės greitis yra didesnis nei 5 km/h



Informacija

Jei įvykdytos veikimo sąlygos, kai transporto priemonė artėja iš kairės ar dešinės pusės, bus įspėjimas, net jei jūsų transporto priemonės greitis yra 0 km/h.

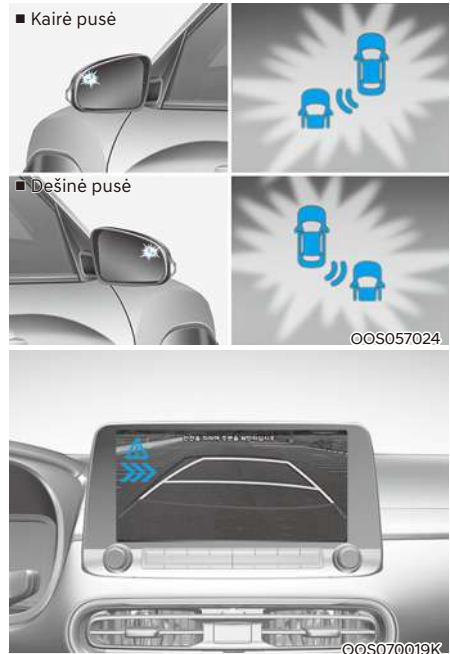

Avarinis stabdymas

- Norėdami įspėti artėjančios transporto priemonės vairuotoją iš galinės kairės / dešinės jūsų transporto priemonės pusės, įspėjamoji lemputė ant išorinio galinio vaizdo veidrodėlio mirksės ir ant skydelio pasirodys įspėjamasis pranešimas „Avarinis stabdymas“. Tuo pačiu metu pasigirs garsinis įspėjimas. Jei veikia galinio vaizdo monitorius, informaciniame ir pramogų sistemos ekrane taip pat pasirodys įspėjimas.

- Funkcija veiks, kai bus įvykdytos tokios sąlygos:
 - Pavara perjungta į R (atbulinė eiga)
 - Kai automobilio greitis yra mažesnis nei 8 km/h.
 - Priartėjusi transporto priemonė yra maždaug 1.5 m (5 pėdų) atstumu nuo kairės ir dešinės jūsų transporto priemonės pusių
 - Iš kairės ir dešinės pusės artėjančios transporto priemonės greitis yra didesnis nei 5 km/h
- Avarinis stabdymas padės išvengti susidūrimo su artėjančiomis transporto priemonėmis iš kairės ir dešinės.



ĮSPĖJIMAS

Stabdžių valdymas baigsis, kai:

- **Artėjanti transporto priemonė yra už aptikimo diapazono ribų**
- **Priartėjusi transporto priemonė pravažiuoja jūsų transporto priemonę**
- **Priartėjusi transporto priemonė nevažiuoja link jūsų transporto priemonės**
- **Artėjančios transporto priemonės greitis sulėtėja**
- **Vairuotojas nuspaudžia stabdžių pedalą pakankamai stipriai**



Sustabdyti transporto priemonę ir sustabdyti stabdžių valdymą

- Kai transporto priemonė sustabdoma dėl avarinio stabdymo, skydelyje pasirodys įspėjamasis pranešimas „Važiuok atsargiai“.
- Jūsų saugumui vairuotojas turėtų nedelsdamas nuspaušti stabdžių pedalą ir patikrinti aplinką.
- Stabdžių valdymas pasibaigs, kai transporto priemonė bus sustabdyta maždaug 2 sekundes staigiai stabdant.
- Avarinio stabdymo metu sistemos vykdomas stabdžių valdymas automatiškai atšaukiamas, kai vairuotojas per stipriai paspaudžia stabdžio pedalą.



ĮSPĖJIMAS

Naudodamiesi galine sankryžos saugaus eismo sistema, atlikite šias atsargumo priemones:

- Savo saugumui pakeiskite nustatymus, kai transporto priemonė pastatyta saugioje vietoje.
- Jei rodomas kitos sistemos įspėjamas pranešimas arba sugeneruojamas garsinis įspėjimas, Užpakalinės kelių eismo saugos sistemos įspėjamas pranešimas gali būti nerodomas, o garsinis įspėjimas gali būti nesugeneruotas.
- Gali nesigirdėti įspėjamas Užpakalinės kelių eismo saugos sistemos garso, jei aplinka yra triukšminga.
- Skersinio eismo gale sauga gali nesuveikti, jei vairuotojas nuspaudžia stabdžių pedalą, kad išvengtų susidūrimo.
- Skersinio eismo gale saugos sistemos veikimo metu, transporto priemonė gali staigiai sustoti ir sužeisti keleivius ir pajudinti nepritvirtintus daiktus. Visada užsisekite saugos diržą ir pritvirtinkite visus daiktus.
- Net jei kyla problemų, susijusių su skersinio eismo gale saugos sistema, pagrindinės transporto priemonės stabdymo savybės veiks normaliai.
- Skersinio eismo gale saugos sistema neveikia visose situacijose arba negali išvengti visų susidūrimų.
- Avarinio stabdymo metu sistemos vykdomas stabdžių valdymas automatiškai atšaukiamas, kai vairuotojas per stipriai paspaudžia akseleratoriaus pedalą.

- Vairuotojas privalo pats atsakingai valdyti automobilį. Nepriklausykite tik nuo galinės saugaus kryžminio eismo sistemos. Išlaikykite saugų stabdymo atstumą ir, jei reikia, nuspauskite stabdžių pedalą, kad sumažintumėte važiavimo greitį arba sustabdytumėte automobilį.
- Niekada sąmoningai nenaudokite užpakalinės saugaus eismo sistemos žmonėms, gyvūnams, daiktams ir pan. Tai gali sukelti sunkius sužeidimus ar mirtį.



PERSPĖJIMAS

Priklausomai nuo ESC (elektroninė stabilumo kontrolės sistema) būsenos, stabdžių valdymas gali neveikti tinkamai.

Įspėjimas bus tik tada, kai:

- Įsijungia ESC (elektroninė stabilumo kontrolės sistema) įspėjamoji lemputė.
- ESC (elektroninė stabilumo kontrolės sistema) atlieka kitą funkciją.



Informacija

- Jei sistema padeda jums stabdyti, vairuotojui reikia atkreipti dėmesį, nes pagalbinė stabdymo sistema pasibaigs per 2 sekundes. Vairuotojas privalo nedelsdamas nuspaušti stabdžių pedalą ir patikrinti transporto priemonės aplinką.
- Stabdžių kontrolė baigsis, kai vairuotojas nuspausdamas stabdžių pedalą pakankamai stipriai.
- Perjungus pavarą į R (atbulinės eigos) padėtį, stabdžių valdymas veiks vieną kartą, kai artėjama prie kairės ir dešinės transporto priemonės.

Funkcijos triktis ir apribojimai

Funkcijos triktis

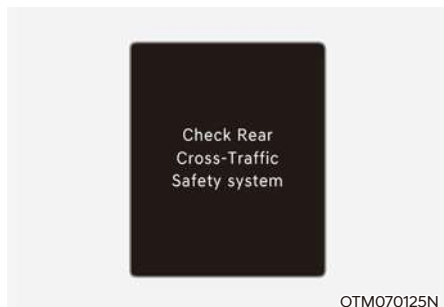

Kai galinė sankryžos saugos sistema neveikia tinkamai, „Check Rear Cross-Traffic Safety system“ (Patikrinkite užpakalinę sankryžos saugos sistemą) (arba „Rear cross-traffic safety functions disabled (Ar išjungtos galinių sankryžų saugos funkcijos)“: „Radar blocked (Radaras užblokuotas)“) skydelyje pasirodys įspėjamasis pranešimas, o sistema automatiškai išsijungs arba sistema bus apribota. Rekomenduojama, kad funkciją patikrintų įgaliotasis HYUNDAI atstovas.

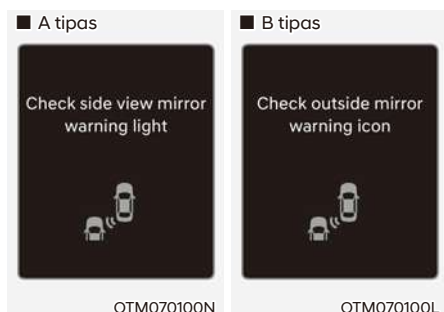

Kai išorinio galinio vaizdo veidrodžio įspėjamoji lemputė neveikia tinkamai, skydelyje pasirodys įspėjamasis pranešimas „Check side view mirror warning light“ (Patikrinti šoninio vaizdo veidrodžio įspėjamąją lemputę) (arba „Check outside mirror warning icon“ (Patikrinti išorinio veidrodžio įspėjimo piktogramą)). Rekomenduojama, kad funkciją patikrintų įgaliotasis HYUNDAI atstovas.

Funkcija išjungta

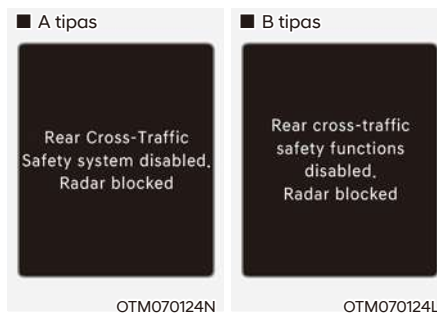

Kai ant užpakalinio buferio aplink galinės pusės radarą ar jutiklį yra pašalinių medžiagų, pavyzdžiui sniegas ar lietus, arba kai montuojama priekaba ar laikiklis, tai gali sumažinti aptikimo efektyvumą ir laikinai apriboti arba išjungti Užpakalinę kelių eismo saugos sistemą.

Jei taip atsitiks, „Rear Cross-Traffic Safety function disabled. Radar blocked“ (Užpakalinė kelių eismo saugos funkcija yra išjungta. Radaras uždengtas) (arba „Rear cross-traffic safety functions disabled. Radar blocked“ (Užpakalinė kelių eismo saugos funkcija yra išjungta. Radaras uždengtas).

Funkcija veiks normaliai, pašalinus pašalines medžiagas, priekaba ar pan.

Jei pašalinus kliūtis funkcija neveikia normaliai, rekomenduojame, kad funkciją patikrintų įgaliotasis HYUNDAI atstovas.



ĮSPĖJIMAS

- Net jei įspėjamasis Užpakalinė sankryžos saugos sistemos pranešimas skydelyje nerodomas, sistema gali tinkamai neveikti
- Užpakalinė kelių eismo saugos sistema gali tinkamai neveikti toje vietoje (pavyzdžiui, atviroje vietoje), kurioje įjungus variklį neaptikta jokių medžiagų.



PERSPĖJIMAS

Išjunkite Galinio kryžminio eismo saugumo sistemą, kad uždėtumėte priekabą, laikiklį ir kt., Arba, jei norite naudoti Galinio kryžminio eismo saugos sistemą- nuimkite priekabą, laikiklį ir kt.

Funkcijos apribojimai

Galinio kryžminio eismo saugos sistema gali neveikti normaliai arba sistema gali netikėtai veikti tokiais aplinkybėmis:

- Išvykimas iš ten, kur apaugę medžiais ar žolė
- Išvažiavimas iš ten, kur šlapi keliai
- Artėjančios transporto priemonės greitis yra greitas arba lėtas

Stabdžių kontrolė gali neveikti, vairuotojui reikia atkreipti dėmesį į šias aplinkybes:

- Automobilis stipriai vibruoja važiuodamas nelygiu keliu ar betonu užtaisytomis kelio vietomis
- Važiuoja slidžiu paviršiumi dėl sniego, balų, ledo ir pan.
- Slėgis padangose žemas arba padanga pažeista
- Pakeistas stabdys
- Nuotolinis išmanusis parkavimo pagalbininkas veikia (jeigu yra)



PERSPĖJIMAS

Norėdami gauti daugiau informacijos apie galinio kampinio radaro apribojimus, skaitykite 7 skyriuje „Aklųjų taškų susidūrimo išvengimo pagalba (BCA)“.



ĮSPĖJIMAS

- Važiavimas šalia transporto priemonės ar konstrukcijos

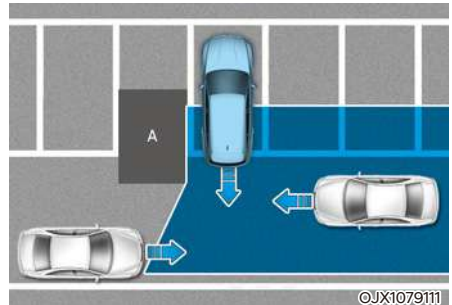

[A]: statinys

Užpakalinė kelių eismo saugos sistema gali būti apribota važiuojant šalia transporto priemonės ar konstrukcijos ir negali aptikti transporto priemonės, artėjančios iš kairės ar dešinės. Jei taip nutinka, sistema gali neįspėti vairuotojo ar priverkus nekontroliuoti stabdžių. Kurdami atsarginę kopiją, visada patikrinkite savo aplinką.

- Kai automobilio stovėjimo aplinka sudėtinga

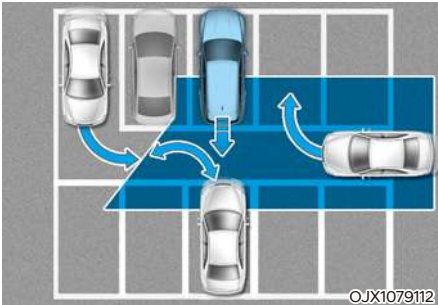

Užpakalinė saugaus eismo sistema gali aptikti transporto priemones, kurios stovi ar yra šalia jūsų transporto priemonės (pavyzdžiui: transporto priemonė esanti šalia jūsų transporto priemonės, transporto priemonė, stovinti ar užtraukta galinėje dalyje, transporto priemonė, artėjanti prie jūsų transporto priemonės sukant ir kt.) Tokiu atveju sistema gali be reikalo įspėti vairuotoją ir kontroliuoti stabdymą. Kurdami atsarginę kopiją, visada patikrinkite savo aplinką.

- Kai automobilis pastatytas įstrižai

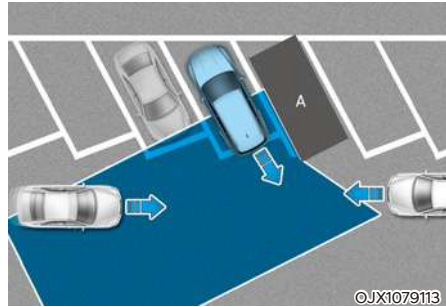

[A]: automobilis

Galinė kryžminio eismo saugos sistema gali būti apribota, kai atliekama atsarginė kopija įstrižai, ir ji negali aptikti transporto priemonės, artėjančios iš kairės ar dešinės. Jei taip nutinka, sistema gali neįspėti vairuotojo ar prireikus nekontroliuoti stabdžių.

Kurdami atsarginę kopiją, visada patikrinkite savo aplinką.

- Kai automobilis yra ant šlaito ar šalia jo

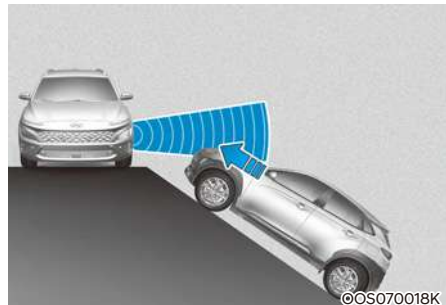

Užpakalinė kelių eismo saugos sistema gali būti apribota, kai transporto priemonė yra įkalnėje ar nuokalnėje ar šalia jos, ir ji negali aptikti transporto priemonės, artėjančios iš kairės ar dešinės. Jei taip nutinka, sistema gali neįspėti vairuotojo ar prireikus nekontroliuoti stabdžių.

Kurdami atsarginę kopiją, visada patikrinkite savo aplinką.

- Statant automobilį vietoje, kurioje yra statinys

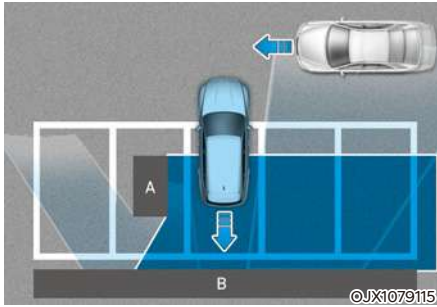

[A] : Konstrukcija, [B] :Siena

Užpakalinė kelių eismo saugos sistema gali aptikti priešais jus važiuojančias transporto priemones, kai automobilis statomas atbulomis į stovėjimo vietą su siena ar konstrukcija galinėje ar šoninėje zonoje. Tokiu atveju sistema gali be reikalo įspėti vairuotoją ir kontroliuoti stabdymą.

Kurdami atsarginę kopiją, visada patikrinkite savo aplinką.

- Kai automobilis pastatytas galu

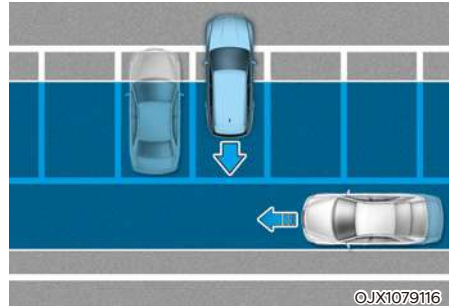

Užpakalinė saugaus eismo sistema gali aptikti pro šalį važiuojančias transporto priemones, kai automobilis statomas atbulomis į stovėjimo vietą. Tokiu atveju sistema gali be reikalo įspėti vairuotoją ir kontroliuoti stabdymą.

Kurdami atsarginę kopiją, visada patikrinkite savo aplinką.

ĮSPĖJIMAS

- Vilkdami priekabą ar kitą transporto priemonę, saugos sumetimais rekomenduojame išjungti užpakalinę saugaus eismo sistemą.
- Užpakalinė saugaus eismo saugos sistema gali neveikti normaliai, jei ją trikdo stiprios elektromagnetinės bangos.
- Užvedus automobilį arba paleidus kamerą, Užpakalinė saugaus eismo saugos sistema gali neveikti 15 sekundžių arba galinio kampo radarai yra inicializuoti.

ĮSPĖJIMO APIE STATYMO GALU ATSTUMĄ SISTEMA (PDW) (JEIGU YRA)

Įspėjimas apie atbulinės eigos stovėjimo vietą padės perspėti vairuotoją, jei tam tikru atstumu aptinkama kliūtis, kai transporto priemonė važiuoja atbuline eiga mažu greičiu.

Aptinkantis jutiklis (galiniai ultragarsiniai jutikliai)

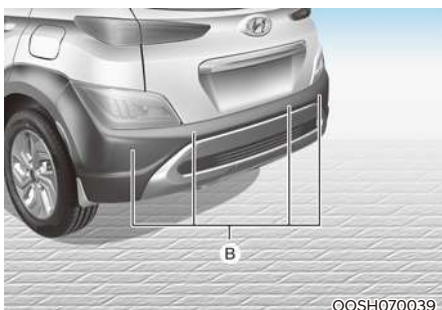

[B] : Galiniai ultragarsiniai jutikliai

Norėdami sužinoti išsamią jutiklio vietą, žiūrėkite į aukščiau esantį paveikslėlį.

Sistemos nustatymai

Įspėjimo intensyvumas

Norėdami pakeisti perspėjimo apie stovėjimo atstumą įspėjimąjį pranešimą, skydelyje arba informacijos ir pramogų sistemos nustatymų meniu pasirinkite „Driver Assistance → Warning Volume“ (Pagalba vairuotojui → Įspėjimo garsas) „High“ (didelis), „Medium“ (vidutinis) arba „Low“ (mažas), jei norite įspėti apie atbulinį stovėjimo atstumą.

Sistemos veikimas

Atidarymo mygtukas





Automobilio statymo atstumo įspėjimų išjungimo mygtukas (jeigu yra)

- Paspauskite statymo atstumo įspėjimų išjungimo OFF (P_{OFF}) mygtuką, kad išjungtumėte įspėjimus apie statymo galu atstumą. Dar kartą paspauskite mygtuką, kad įsijungtų sistema.
- Kai įspėjiamasis automobilio parkavimo atstumo įspėjimas yra išjungtas (užsidega mygtuko kontrolinė lemputė), jei perjungiate pavarą į R (atbulinės eigos) padėtį, sistema automatiškai įsijungs.

Įspėjimo apie statymo galu atstumą sistema

- Įspėjimas apie atbulinės eigos parkavimą bus įjungtas, kai pavara yra R (atbulinė).
- Įspėjimas apie atbulinės eigos stovėjimo vietą aptinka asmenį, gyvūną ar daiktą gale, kai transporto priemonės greitis atbuline eiga yra mažesnis nei 10 km/h.

Atstumas iki kliūtis	Įspėjimo indikatorius	Garsinis signalas
	Važiuojant atgal	
60~120 cm (24~48 coliai)		Pertraukiamas pypsėjimas
30~60 cm (12~24 coliai)		Pypsi dažniau
per 30 cm (12 colių)		Pypsi nepertraukiamai.

- Atitinkamas indikatorius užsidegs kiekvieną kartą, kai kiekvienas ultragarso jutiklis aptinka asmenį, gyvūną ar objektą jo jutimo diapazone. Taip pat pasigirs garsinis įspėjimas.
- Kai tuo pačiu metu aptinkama daugiau nei du objektai, apie artimesnį bus įspėjama garsiniu įspėjimu.
- Indikatoriaus forma iliustracijoje gali skirtis nuo tikrosios transporto priemonės.

Funkcijos triktis ir atsargumo priemonės

Funkcijos triktis

Užvedus variklį, paspaudus pavarą R (atbulinės eigos), pasigirs pyptelėjimas, kuris parodys, kad sistema veikia normaliai.

Tačiau, jei įvyksta vienas ar daugiau iš šių atvejų, pirmiausia patikrinkite, ar sistema veikia. Jei vis dar neveikia, rekomenduojama, kad sistemą patikrintų įgaliotasis HYUNDAI prekybos atstovas.

- Negirdėti garsinio įspėjamojo signalo.
- Pertraukiamas pypsėjimas.
- Skydelyje pasirodo įspėjamasis pranešimas „Parkavimo jutiklio klaida arba užsikimšimas“.

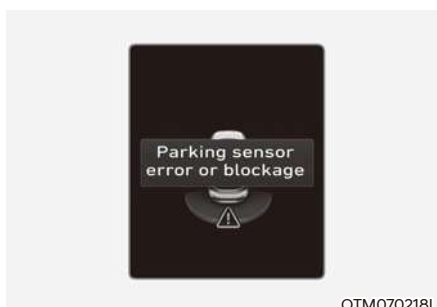

OTM070218L



ĮSPĖJIMAS

- Įspėjimas apie statymo galu atstumą yra papildoma sistema. Sistemos veikimą gali paveikti keli veiksniai (įskaitant aplinkos sąlygas). Prieš parkuojantis vairuotojas privalo visada patikrinti galinį vaizdą
- Jūsų naujo automobilio garantija nepadengs automobiliui padarytos žalos.
- Važiuodami šalia daiktų, pėsčiųjų ir ypač vaikų, būkite itin atidūs. Kai kurių kliūčių ultragarsiniai jutikliai gali neaptikti dėl atstumo, jų dydžio ar medžiagos, ir visa tai gali sumažinti jutiklio veikimo efektyvumą.

Funkcijos apribojimai

- Įspėjimo apie statymo priekiu / galu atstumą sistema gali normaliai neveikti, jeigu:
 - Jutiklis apšarmojęs
 - Jutiklis yra padengtas pašalinėmis medžiagomis, tokiomis kaip sniegas ar vanduo (funkcija vėl veiks normaliai, kai šios pašalinės medžiagos bus pašalintos.)
 - Labai žema arba aukšta aplinkos temperatūra
 - Jutiklis arba jutiklio agregatas yra išmontuojamas
 - Jutiklio paviršius yra stipriai prispaustas arba paveiktas kieto objekto
 - Jutiklio paviršius subraižytas aštriu daiktu
 - Jutikliai arba aplink juos tiesiogiai purškiamo aukšto slėgio plovikliu
- Įspėjimas apie atbulinės eigos parkavimą gali neveikti, jei:
 - Stipriai lyja ar purškia vanduo
 - Ant jutiklio paviršiaus teka vanduo
 - Paveikti kitos transporto priemonės jutiklių
 - Jutiklį dengia sniegas.
 - Važiavimas nelygiu keliu, žvyrkeliu ar krūmynais
 - Objektai, generuojantys ultragarso bangas, yra šalia jutiklio
 - Valstybinio numerio ženklas neoriginalioje vietoje
 - Buvo pakeistas transporto priemonės buferio aukštis arba ultragarso jutiklio instaliacija
- Šie objektai gali būti neaptikti:
 - Plonos ar smulkios kliūtys, tokios kaip lynas, grandinė ar maži kuoliukai.
 - Kliūtys, kurios gali sugerti jutiklio sklaidžiamas bangas, tokios kaip audiniai, korėta medžiaga ar sniegas.
 - Neaptinkamos žemesnės nei 100 cm ir siauresnės nei 14 cm skersmens kliūtys.
- Įspėjimo apie parkavimo atstumą indikatoriai rodyti skirtingai nuo tikrosios aptiktos vietos, kai kliūtis yra tarp jutiklių.
- Įspėjimo apie parkavimo atstumą indikatorius gali nebūti nuoseklus, atsižvelgiant į transporto priemonės greitį ar kliūties formą.
- Jei įspėjimo apie statymo galu atstumą funkciją reikia taisyti, mes rekomenduojame, kad ją patikrintų įgaliotasis HYUNDAI atstovas.

ĮSPĖJIMO APIE STATYMO PRIEKIU / GALU ATSTUMĄ SISTEMA (PDW) (JEIGU YRA)

Įspėjimas apie priekinės/atbulinės eigos stovėjimo vietą padės perspėti vairuotoją, jei tam tikru atstumu aptinkama kliūtis, kai transporto priemonė važiuoja pirmyn ar atbuline eiga mažu greičiu.

Aptikimo jutiklis

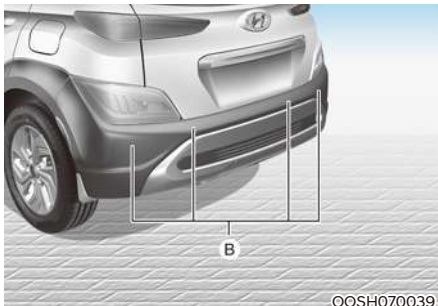
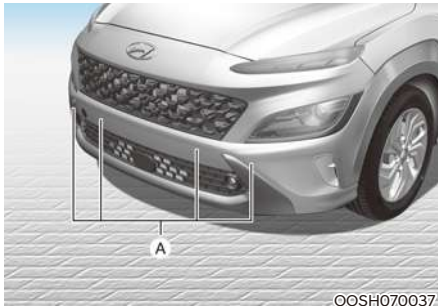

[A] : Priekiniai ultragarsiniai jutikliai,

[B] : Galiniai ultragarsiniai jutikliai

Norėdami sužinoti išsamią jutiklio vietą, žiūrėkite į aukščiau esantį paveikslėlį.

Funkcijų nustatymai

Įspėjimo intensyvumas

Norėdami pakeisti perspėjimo apie stovėjimo atstumą įspėjimąjį pranešimą, skydelyje arba informacijos ir pramogų sistemos nustatymų meniu pasirinkite „Pagalba vairuotojui → Įspėjimo garsas“ „didelis“, „vidutinis“ arba „mažas“, jei norite įspėti apie įspėjimą apie važiavimą pirmyn / atgal parkuojantis.

Parkavimo atstumo įspėjimas Automatinis įjungimas

Norėdami naudoti parkavimo atstumo įspėjimo automatinio įjungimo funkciją, skydelio arba informacijos ir pramogų sistemos nustatymų meniu pasirinkite „Driver Assistance → Parking Safety → Parking Distance Warning Auto On“ (Pagalba vairuotojui → Parkavimo saugumas → Įspėjimas apie stovėjimo atstumo automatinį įjungimą).

Sistemos veikimas

Atidarymo mygtukas





Stovėjimo saugos mygtukas

- Paspauskite Stovėjimo saugos išjungimo (PWA) mygtuką, kad įjungtumėte įspėjimus apie statymo priekiu / galu atstumą. Dar kartą paspauskite mygtuką, kad išjungtumėte funkciją.

- Kai įspėjimo apie statymo priekiu / galu atstumą funkcija yra išjungta (mygtuko indikatorius nedega), jei perjungiate pavarą į R (atbulinės eigos) padėtį, sistema automatiškai išsijungia.
- Kai įsijungs perspėjimo apie parkavimosi priekiu / atbulai atstumas, užsidegs mygtuko indikatorius. Jei transporto priemonės greitis yra didesnis nei 30 km/h, įspėjimas apie parkavimą priekiu/ atbulai užgęsta (mygtuko indikatorius išsijungia).
- Kai pavara yra R (atbulinės eigos) padėtyje, įspėjimas apie parkavimą priekiu / atbulai negali išsijungti net paspaudus mygtuką.

Perspėjimai apie atstumus parkuojant priekiu



- Perspėjimas apie parkavimo priekiu atstumą veiks, kai bus įvykdyta viena iš sąlygų.
 - Pavara perjungiamo iš R (atbulinės eigos) į D (važiavimo) įjungus įspėjimą apie parkavimą atbuline eiga
 - Pavara yra D padėtyje (važiuojama), o Parkavimosi saugos mygtuko kontrolinė lemputė dega
 - „Parkavimo atstumo perspėjimo automatinis įjungimas“ pasirinktas iš „Nustatymų“ meniu, o pavara yra D (važiavimo) padėtyje.
- Įspėjimo apie parkavimą priekine eiga aptinka asmenį, gyvūną ar daiktą gale, kai transporto priemonės greitis atbuline eiga yra mažesnis nei 10 km/h.
- Įspėjimo apie parkavimą priekine eiga neveikia kai transporto priemonės greitis viršija 10 km/h, net jei dega saugaus parkavimo mygtuko indikatorius. Įspėjimo apie parkavimą priekine eiga veiks kai transporto priemonės greitis neviršija 10 km/h, kai dega saugaus parkavimo mygtuko indikatorius.
- Kai pasirinkamas 'Automatinis parkavimo atstumo perspėjimas', parkavimo saugos mygtuko indikatorius šviečia.
- Kai nėra pasirinkta parinktis „Parking Distance Warning Auto On“ (Automobilių stovėjimo vietos įspėjimo automatinis įjungimas), o transporto priemonės važiavimo pirmyn greitis yra didesnis nei 30 km/h, mygtuko „Parkavimo atstumas“ indikatorius užges. Nors važiuojate mažiau nei 10 km/h, sistema neįsijungs.

Atstumas iki kliūties	Įspėjimo indikatorius	Garsinis signalas
	Važiavimas pirmyn	
60–100 cm (24–40 colių)		Pertraukiamas pypsėjimas
30–60 cm (12–24 coliai)		Pypsi dažniau
per 30 cm (12 colių)		Pypsi nepertraukiamai.

- Atitinkamas indikatorius užsidegs kiekvieną kartą, kai kiekvienas ultragarso jutiklis aptinka asmenį, gyvūną ar objektą jo jutimo diapazone. Taip pat pasigirs garsinis įspėjimas.
- Kai tuo pačiu metu aptinkama daugiau nei du objektai, apie artimesnį bus įspėjama garsiniu įspėjimu.
- Indikatoriaus forma iliustracijoje gali skirtis nuo tikrosios transporto priemonės.

Įspėjimo apie statymo galu atstumą sistema

- Įspėjimas apie atbulinės eigos parkavimą bus įjungtas, kai pavara yra R (atbulinė).
- Įspėjimas apie atbulinės eigos stovėjimo vietą aptinka asmenį, gyvūną ar daiktą gale, kai transporto priemonės greitis atbuline eiga yra mažesnis nei 10 km/h.
- Kai transporto priemonės atbulinis greitis yra mažesnis nei 10 km/h, priekinis ir galinis ultragarso jutikliai aptinka daiktus. Tačiau priekiniai ultragarsiniai jutikliai gali aptikti asmenį, gyvūną, esantį ne toliau kaip 60 cm (24 colių) atstumu nuo jutiklių.

Atstumas iki kliūtis	Įspėjimo indikatorius	Garsinis signalas
	Važiuojant atgal	
60~120 cm (24~48 coliai)		Pertraukiamas pypsėjimas
30~60 cm (12~24 coliai)		Pypsi dažniau
per 30 cm (12 colių)		Pypsi nepertraukiamai.

- Atitinkamas indikatorius užsidegs kiekvieną kartą, kai kiekvienas ultragarso jutiklis aptinka asmenį, gyvūną ar objektą jo jutimo diapazone. Taip pat pasigirs garsinis įspėjimas.
- Kai tuo pačiu metu aptinkama daugiau nei du objektai, apie artimesnį bus įspėjama garsiniu įspėjimu.
- Indikatoriaus forma iliustracijoje gali skirtis nuo tikrosios transporto priemonės.

Funkcijos triktis ir atsargumo priemonės

Funkcijos triktis

Užvedus variklį, paspaudus pavarą R (atbulinės eigos), pasigirs pyptelėjimas, kuris parodys, kad sistema veikia normaliai.

Tačiau, jei įvyksta vienas ar daugiau iš šių atvejų, pirmiausia patikrinkite, ar nepažeistas ultragarso jutiklis, ar sistema veikia. Jei vis dar neveikia, rekomenduojama, kad sistemą patikrintų įgaliotasis HYUNDAI prekybos atstovas.

- Negirdėti garsinio įspėjamojo signalo.
- Pertraukiamas pypsėjimas.
- Skydelyje pasirodo įspėjamasis pranešimas „Parkavimo jutiklio klaida arba užsikimšimas“.



OTM070172L



ĮSPĖJIMAS

- Įspėjimo apie statymo priekiu / galu atstumą sistema yra papildoma funkcija. Sistemos veikimą gali paveikti keli veiksniai (įskaitant aplinkos sąlygas). Vairuotojas prieš parkuojantis privalo visada patikrinti priekinį ir galinį vaizdus.
- Jūsų naujo automobilio garantija nepadengs automobiliui padarytos žalos.
- Važiuodami šalia daiktų, pėsčiųjų ir ypač vaikų, būkite itin atidūs. Kai kurių kliūčių ultragarsiniai jutikliai gali neaptikti dėl atstumo, jų dydžio ar medžiagos, ir visa tai gali sumažinti jutiklio veikimo efektyvumą.

Funkcijos apribojimai

- Įspėjimo apie parkavimo priekiu / galu atstumą sistema gali normaliai neveikti, jeigu:
 - Jutiklis apšarmojęs
 - Jutiklis yra padengtas pašalinėmis medžiagomis, tokiomis kaip sniegas ar vanduo (sistema vėl veiks normaliai, kai šios pašalinės medžiagos bus pašalintos.)
 - Labai žema arba aukšta aplinkos temperatūra
 - Jutiklis arba jutiklio agregatas yra išmontuojamas
 - Jutiklio paviršius yra stipriai prispaustas arba paveiktas kieto objekto
 - Jutiklio paviršius subraižytas aštriu daiktu
 - Jutikliai arba aplink juos tiesiogiai purškiami aukšto slėgio plovikliu
- Įspėjimas apie priekinės/ atbulinės eigos parkavimą gali neveikti, jei:
 - Stipriai lyja ar purškia vanduo
 - Ant jutiklio paviršiaus teka vanduo
 - Paveikti kitos transporto priemonės jutiklių
 - Jutiklį dengia sniegas.
 - Važiavimas nelygiu keliu, žvyrkeliu ar krūmynais
 - Objektai, generuojantys ultragarso bangas, yra šalia jutiklio
 - Valstybinio numerio ženklas neoriginalioje vietoje
 - Buvo pakeistas transporto priemonės buferio aukštis arba ultragarso jutiklio instaliacija
- Šie objektai gali būti neaptikti:
 - Plonos ar smulkios kliūtys, tokios kaip lynas, grandinė ar maži kuoliukai.
 - Kliūtys, kurios gali sugerti jutiklio sklaidžiamas bangas, tokios kaip audiniai, korėta medžiaga ar sniegas.
 - Neaptinkamos žemesnės nei 100 cm ir siauresnės nei 14 cm skersmens kliūtys.
- Įspėjimo apie parkavimo atstumą indikatoriai rodyti skirtingai nuo tikrosios aptiktos vietos, kai kliūtis yra tarp jutiklių.
- Įspėjimo apie parkavimo atstumą indikatorius gali nebūti nuoseklus, atsižvelgiant į transporto priemonės greitį ar kliūties formą.
- Jei įspėjimo apie statymo priekiu / galu atstumą funkciją reikia taisyti, mes rekomenduojame, kad ją patikrintų įgaliotasis HYUNDAI atstovas.

ATITIKTIES DEKLARACIJA (JEIGU YRA)

Radio dažnių įrangos dalys (galinio kampo radiolokatoriaus) atitinka:

- Europai ir CE sertifikuotoms šalims

In the user manual :

Hereby, Hella KGaA Hueck & Co. Declares that the radio equipment type RS4 is in compliance with Directive 2014/53/EU. The full text of the EU declaration of conformity is available at the following internet address:

www.hella.com/hyundai

Technical information:

Frequency range: 24.05 ... 24.25 GHz

Transmission power: 20 dBm (maximum) EIRP

Manufacturer and Address:

Hella KGaA Hueck & Co.
Rixbecker Straße 75, 59552 Lipstadt,
Germany

OOS070034L

- Taivanui

電信法第 48 條。低功率電波輻射性電機管理辦法

第十二條

經型式認證合格之低功率射頻電機，非經許可，公司、商號或使用者均不得擅自變更頻率、加大功率或變更原設計之特性及功能。

第十四條

低功率射頻電機之使用不得影響飛航安全及干擾合法通信；經發現有干擾現象時，應立即停用，並改善至無干擾時方得繼續使用。前項合法通信，指依電信法規定作業之無線電通信。低功率射頻電機須忍受合法通信或工業、科學及醫療用電波輻射性電機設備之干擾。

Article 12

Without permission, any company, firm or user shall not alter the frequency, increase the power, or change the characteristics and functions of the original design of the certified lower power frequency electric machinery.

Article 14

The application of low power frequency electric machineries shall not affect the navigation safety nor interfere a legal communication, if an interference is found, the service will be suspended until improvement is made and the interference no longer exist.

OANATEL005

- Indonezėjai

54473/SDPPI/2018
6051

OANATEL006

- Malaizijai



- Brazilijai



- Singapūri

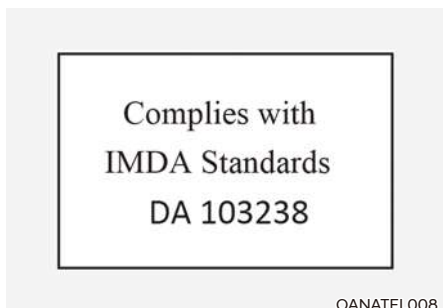

- Meksikai

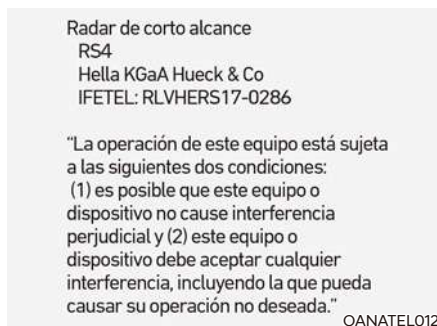

- Vietnamui



- Japonijai



- Ukrainai



Цим HELLA GmbH & Co. KGaA заявляє, що радіотехнічне обладнання типу RS 4 відповідає Технічному регламенту радіотехнічного обладнання та Директиві 2014/53/ЄС.

Повний текст декларації про відповідність доступний за адресою: www.hella.com/hyundai
Частотний діапазон: 24,05 – 24,25 ГГц
Потужність передачі: 20 дБм (макс.) EIRP

OANATEL013

- Jordanai

TRC No. TRC/LPD/2017/63

OANATEL014

- Omanai

OMAN - TRA
TRA/TA-R/3957/17
D080134

OANATEL015

- JAE

TRA
Registered No:
ER53878/17
Dealer No:
DA44932/15

OANATEL016

- Botsvanai

BTA
REGISTERED No :
BOCRA/TA/2018/3372

OANATEL017

- Ganai

NCA Approved: 1R3-1M-7E1-0B7

OANATEL018

- Zambijai



- Uzbekistanui



- Jamaikai

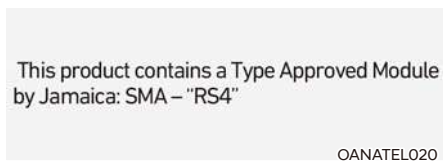

- Mozambikui

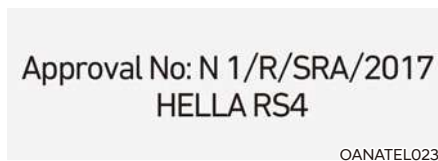

- Paragvajui



8. Avarinės situacijos

Avarinis šviesos signalas.....	8-3
Avarinė situacija vairuojant	8-3
Jeigu vairuojant užgęsta variklis	8-3
Jeigu variklis užgęsta sankryžoje arba geležinkelio pervažoje	8-3
Jeigu vairuojant prakiūra padanga	8-4
Jeigu nepavyksta užvesti variklio	8-4
Jeigu 12 voltų akumuliatorius išsikrovęs	8-5
Prieš užvedant su paleidikliu	8-5
Užvedimas su paleidikliu	8-6
Jeigu variklis perkaista	8-8
Padangų slėgio stebėjimo sistema (TPMS).....	8-10
Patikrinkite padangų slėgį	8-10
Padangų slėgio stebėsenos sistema	8-11
Žemo padangų slėgio įspėjamoji lemputė	8-12
Žemo padangų slėgio padėties ir padangų slėgio signalinis įtaisas.....	8-12
TPMS (padangų slėgio stebėjimo sistemos) trikties indikatorius	8-13
Padangos su TPMS keitimas.....	8-13
Jeigu prakiuro padanga (ir turite atsarginę padangą).....	8-15
Kėliklis ir įrankiai	8-15
Padangų keitimas.....	8-16
Kėliklio etiketė	8-20
Kėliklio EK atitikties deklaracija.....	8-21
Jeigu prakiuro padanga (turint padangų taisymo rinkinį).....	8-22
Įžanga.....	8-22
Padangų taisymo rinkinio sudėtis	8-23
Kaip naudotis padangų taisymo rinkiniu, kai padanga tuščia. (Padangos taisymo rinkinio naudojimas prakiurus padangai)	8-24
Kaip reguliuoti padangos slėgį	8-28
Pastabos apie saugų padangų taisymo rinkinio naudojimą.....	8-29
Vilkimas	8-30
Vilkimo tarnyba	8-30
Nuimamas vilkimo kablys.....	8-31
Vilkimas įvykus avarijai	8-32

Avariniai reikmenys.....	8-34
Gesintuvas	8-34
Pirmosios medicininės pagalbos priemonių rinkinys	8-34
Trikampis atšvaitas	8-34
Padangų slėgio matuoklis.....	8-34
Visuotinė Europos pagalbos iškvietos sistema.....	8-35
Informacija apie duomenų apdorojimą	8-37
Visos Europos pagalbos iškvietos sistema	8-39

AVARINIS ŠVIESOS SIGNALAS



Avarinis šviesos signalas įspėja kitus vairuotojus būti itin atsargiems artinantis prie jūsų automobilio, važiuojant šalia arba lenkiant.

Jį būtina įjungti, kai atliekamas skubus remontas arba kai automobilis sustabdomas šalikelėje.

Kad įjungtumėte arba išjungtumėte avarinį šviesos signalą, paspauskite avarinio šviesos signalo mygtuką užvedimo jungikliui esant bet kokioje padėtyje. Jo mygtukas yra prietaisų skydelio viduryje. Pradės vienu metu mirksėti visos posūkio signalo lemputės.

- Avarinis šviesos signalas veikia nepriklausomai nuo to, ar jūsų automobilis veikia READY (parengties) režimu, ar ne.
- Kai įjungtas avarinis šviesos signalas, posūkių signalai neveikia.

AVARINĖ SITUACIJA VAIRUOJANT

Jeigu vairuojant užgęsta variklis

- Laipsniškai sumažinkite greitį, stengdamiesi važiuoti tiesiai. Atsargiai nuvažiuokite į saugią vietą šalikelėje.
- Įjunkite avarinį šviesos signalą.
- Bandykite vėl užvesti variklį. Jeigu variklio užvesti nepavyksta, rekomenduojama pasitarti su įgaliotuju HYUNDAI atstovu.

Jeigu variklis užgęsta sankryžoje arba geležinkelio pervažoje

Varikliui užgesus sankryžoje arba geležinkelio pervažoje, jeigu saugu, pavarų perjungimo svirtį perjunkite į padėtį N (neutrali) ir nustumkite automobilį į saugią vietą.

Jeigu vairuojant prakiūra padanga

Jeigu vairuojant prakiūro padanga:

- Atleiskite akseleratoriaus pedalą ir toliau važiuokite tiesiai, kad sumažėtų automobilio greitis. Jokiū būdu staigiai nespauskite stabdžio ir nemėginkite važiuoti į šalikelę, nes galite nesuvaldyti automobilio ir sukelti avariją. Automobilio greičiui sumažėjus iki saugesnio, pradėkite atsargiai stabdyti ir važiuokite į šalikelę. Važiuokite kaip įmanoma toliau į šalikelę ir sustabdykite automobilį ten, kur paviršius tvirtas ir lygus. Kelyje su skiriamąja kelio juosta nestabdykite automobilio skiriamąjoje juostoje tarp priešpriešinių eismo juostų.
- Sustabdę automobilį paspauskite avarinio šviesos signalo mygtuką, pavarų valdymo svirtį nustatykite į padėtį P (stovėjimas), nspauskite stovėjimo stabdį, o užvedimo jungiklį nustatykite į padėtį LOCK / OFF.
- Visiems keleiviams liepkite išlipti iš automobilio. Žiūrėkite, kad jie išliptų toje automobilio pusėje, kurioje nėra eismo.
- Keisdami prakiūrusią padangą vadovaukitės toliau šioje dalyje pateiktomis instrukcijomis.

JEIGU NEPAVYKSTA UŽVESTI VARIKLIO

- Patikrinkite, ar pavarų perjungimo svirtis yra padėtyje P (stovėjimas). Automobilis bus užvestas tik pavarų perjungimo svirčiai esant padėtyje P (stovėjimas).
- Šis automobilis neturi įprasto 12 V akumulatoriaus, kurį reikia reguliariai keisti. Tai ličio jonų polimerų akumulatorius, įmontuotas HEV aukštosios įtampos akumuliatoriuje. Šiame automobilyje įrengta 12 V akumulatoriaus apsaugos sistema, kuri neleidžia automobiliui jo eikvoti ir visiškai iškrauti. Jeigu nepavyksta užvesti automobilio, pirmiausia pabandykite paspausti 12 V akumulatoriaus nustatymo į pradinę padėtį mygtuką (kairėje vairo pusėje, šalia degalų bako durų atidarymo mygtuko), kad vėl prijungtumėte 12 V akumuliatorių, tačiau automobilį reikia užvesti ne vėliau kaip per 15 sekundžių po 12 V akumulatoriaus nustatymo į pradinę padėtį mygtuko paspaudimo. Kai užvesite automobilį (☞ indikatorius įjungtas), palikite automobilį užvestą lauke, saugioje vietoje, veikiant parengties režimu ir (arba) pavažinėkite juo 30 minučių, kad būtų visiškai įkrautas 12 V akumulatorius.
- Patikrinkite degalų lygį ir, jeigu reikia, papildykite degalų.

Jeigu automobilio užvesti nepavyksta, rekomenduojama skambinti įgaliotajam HYUNDAI atstovui ir prašyti pagalbos.

PASTABA

Bandant automobilį užvesti jį stumiant arba traukiant, gali būti perkrautas katalizatorius, todėl gali sugesti išmetamųjų dujų valdymo sistema.

JEIGU 12 VOLTŲ AKUMULIATORIUS IŠSIKROVĘS

Prieš užvedant su paleidikliu

Šis automobilis neturi įprasto 12 V akumulatoriaus, kurį reikia reguliariai keisti. Tai ličio jonų polimerų akumulatorius, įmontuotas HEV aukštosios įtampos akumuliatoriuje. Šiame automobilyje įrengta 12 V akumulatoriaus apsaugos sistema, kuri neleidžia automobiliui jo eikvoti ir visiškai iškrauti.

12 V akumulatoriaus nustatymo į pradinę padėtį mygtuko naudojimas

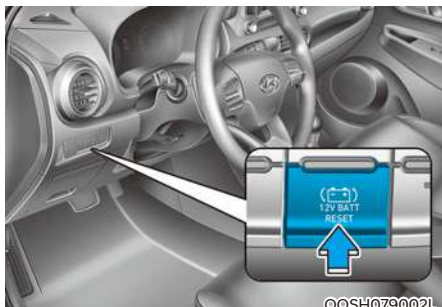

1. Paspauskite 12 V akumulatoriaus nustatymo į pradinę padėtį mygtuką, kad vėl prijungtumėte 12 V akumuliatorių.
2. Automobilį reikia užvesti praėjus ne daugiau kaip 15 sekundžių po 12 V akumulatoriaus nustatymo į pradinę padėtį mygtuko paspaudimo.
3. Kai užvesite automobilį (indikatorius įjungtas), palikite automobilį užvestą lauke, saugioje vietoje, parengties režimu ir (arba) pavažinėkite juo 30 minučių, kad būtų visiškai įkrautas 12 V akumuliatorius.

Jeigu neužvesite automobilio iš karto po 12 V akumulatoriaus nustatymo į pradinę padėtį mygtuko paspaudimo, 12 V akumulatoriaus maitinimas po kelių sekundžių bus automatiškai atjungtas, kad 12 V akumuliatorių neišsikrautų daugiau. Jeigu prieš užvedant automobilį 12 V akumuliatorių atsijungia, dar kartą paspauskite 12 V akumulatoriaus nustatymo į pradinę padėtį mygtuką ir iš karto užveskite automobilį, kaip paašškinta pirmiau.

Dėl pakartotinio 12 V akumulatoriaus nustatymo į pradinę padėtį mygtuko naudojimo, pakankamai ilgai nepalaikius užvesto variklio (bent 30 minučių), 12 V akumuliatorių gali pernelyg išsekti, todėl automobilio užvesti nepavyks visiškai. Jeigu 12 V akumuliatorių išsikrovė tiek, kad nustatymas į pradinę padėtį nebeveikia, bandykite automobilį užvesti su paleidikliu.

i Informacija

Užvedus automobilį (indikatorius įjungtas) 12 V akumuliatorių bus įkraunamas tiek varikliui dirbant, tiek ne. Nors variklio ir nesigirdi, nėra jokio reikalo spausti akceleratoriaus pedalo.

Jeigu akumuliatorių buvo išsikrovęs arba atjungtas, gali tekti patikrinti toliau nurodytus dalykus.

Žr. 4 ir 5 dalis dėl:

- Elektra valdomų langų
- Kelionės kompiuterio
- Automatinės klimato kontrolės sistemos
- Laikrodžio
- Garso sistemos
- Stoglangio

PASTABA

Išoriniai elektros įrenginiai, naudojantys 12 V akumuliatorių

Naudojant išorinius elektros įrenginius gali suprastėti automobilio veikimas. Jeigu naudojama prietaisų skydelio kamera, itin didelė tikimybė, kad automobilio energija bus atjungta prieš automatiškai išsijungiant kamerai.

Išsijungus automobilio energijai, jį užveskite, kaip paaikškinta (žr. skyrių „12 V akumuliatoriaus nustatymo į pradinę padėtį mygtuko naudojimas“).

Užvedimas su paleidikliu

Jeigu automobilio 12 V akumuliatorius vis tiek neveikia (patikrinkite, ar užsidega salono apšvietimo lempuotės), galite jį pabandyti užvesti prie variklio skyriaus paleidiklio gnybtų prijungę 12 V akumuliatoriaus įkroviklį arba paleidiklio kabelius, nutiestus iš kito automobilio 12 V akumuliatoriaus (pagal toliau pateiktas instrukcijas).



PERSPĖJIMAS

Netinkamai atliekamas užvedimas su paleidikliu gali būti pavojingas. Kad sunkiai nesusižalotumėte ir nesugadintumėte automobilio, vadovaukitės šioje dalyje aprašyta užvedimo su paleidikliu procedūra. Jeigu nesate tikri dėl to, kaip tinkamai užvesti automobilį su paleidikliu, primygtinai rekomenduojama prašyti, kad tai atliktų techninės priežiūros meistras arba vilkimo tarnyba.

1. Automobilius pastatykite pakankamai arti vienas kito, kad prie jų abiejų būtų galima prijungti paleidiklio kabelius, bet žiūrėkite, kad automobiliai nesiliestų vienas prie kito.
2. Saugokitės ventiliatoriaus ar kitų po variklio dangčiu esančių judančių dalių, net jeigu variklis išjungtas.
3. Išjunkite visus elektros įrenginius, tokius kaip radijas, žibintai, oro kondicionavimo sistema ir kt. Automobilio pavarų perjungimo svirtį nustatykite į padėtį P (stovėjimas) ir įjunkite stovėjimo stabdį. Užgesinkite abiejų automobilių variklius.

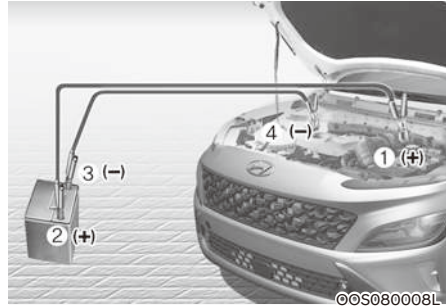

4. Paleidiklio kabelius prijunkite tiksliai tokia tvarka, kokia parodyta iliustracijoje. Pirmiausia prijunkite vieną paleidiklio kabelį prie savo automobilio raudono, teigiamojo (+) paleidiklio gnybto (1).
5. Kitą paleidiklio kabelio galą prijunkite prie kito automobilio raudono, teigiamojo (+) akumuliatoriaus / paleidiklio gnybto (2).
6. Prijunkite antrą paleidiklio kabelį prie kito automobilio juodo, neigiamojo (-) akumuliatoriaus / važiuoklės įžemiklio (3).
7. Prijunkite kitą antrojo paleidiklio kabelio galą prie savo automobilio juodo, neigiamojo (-) važiuoklės įžemiklio (4).

Žiūrėkite, kad paleidiklio kabeliai nesiliestų su niekuo, išskyrus tinkamus akumuliatoriaus arba paleidiklio gnybtus arba tinkamą įžemiklį. Jungdami kabelius nesiremkite į akumuliatorių.

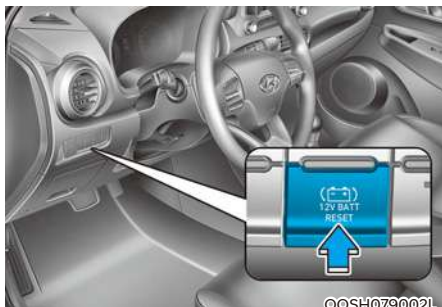

8. Paspauskite 12 V akumuliatoriaus nustatymo į pradinę padėtį mygtuką.
9. Užveskite kito automobilio variklį ir leiskite jam dirbti kelias minutes.
10. Kuo greičiau užveskite savo automobilį. Kai užvesite automobilį (indikatorius įjungtas), palikite automobilį užvestą lauke, saugioje vietoje, parengties režimu ir (arba) pavažinėkite juo 30 minučių, kad būtų visiškai įkrautas 12 V akumuliatorius.

Jeigu automobilio nepavyksta užvesti po kelių bandymų, jam turbūt reikia techninės priežiūros. Tokiu atveju kreipkitės kvalifikuotos pagalbos. Jeigu neaišku, kodėl išsikrauna jūsų automobilio akumuliatorius, rekomenduojama, kad jūsų automobilį patikrintų įgaliotasis HYUNDAI atstovas.

Paleidiklio kabelius atjunkite tiksliai atvirkštine tvarka tai, kokia juos prijungėte:

1. Atjunkite paleidiklio kabelio galą nuo savo automobilio juodo, neigiamojo (-) važiuoklės įžemiklio (4).
2. Atjunkite kitą paleidiklio kabelio galą nuo kito automobilio juodo, neigiamojo (-) akumuliatoriaus / važiuoklės įžemiklio (3).
3. Atjunkite antrą paleidiklio kabelį nuo kito automobilio raudono, teigiamojo (+) akumuliatoriaus / paleidiklio gnybto (2).
4. Atjunkite kitą paleidiklio kabelio galą nuo savo automobilio raudono, teigiamojo (+) akumuliatoriaus / paleidiklio gnybto (1).

i Informacija

Įkroviklio įtampos diapazonas turi būti 13,3–14 V, srovės stipris neturėtų siekti 60 A. (Rekomenduojama įtampa – 13,8 V.)

! PERSPĖJIMAS

- Naudojant netinkamą įkroviklį, kurio įtampos ir srovės stiprio vertės viršija nurodytąsias, gali perkaisti ir sugesti 12 V akumuliatorius.
- Dėl netinkamo įkroviklio naudojimo energija bus atjungta, kad būtų apsaugotas 12 V akumuliatorius. Išsijungus automobilio energijos tiekimo sistemai netinkamo įkroviklio jokių būdu nebandukite.

i Informacija



Netinkamoje vietoje išmestas maitinimo elementas gali būti žalingas aplinkai ir žmonių sveikatai. Atiduokite panaudotas baterijas į tokių atliekų surinkimo vietas pagal vietos įstatymus.

PASTABA

Kad neapgadintumėte automobilio:

- 12 voltų energijos tiekimo sistemą (akumuliatorių arba paleidiklį) naudokite tik automobiliui užvesti kritiniu atveju.
- Nebandykite kritiniu atveju užvesti automobilio jį stumdami.

! PERSPĖJIMAS

Neužvedinėkite kito automobilio jūsų hibridinio automobilio paleidikliu. Toks bandymas užvesti kitą automobilį pažeis jūsų hibridinio automobilio 12 voltų akumuliatorių (ličio polimerų tipo).

JEIGU VARIKLIS PERKAISTA

Jeigu temperatūros rodiklis rodo, kad variklis perkaisto, pajutote, kad sumažėjo jo galia arba iš jo girdisi garsus zvimbimas arba kalimas, gali būti, kad variklis perkaisto. Jeigu taip nutiktų:

1. Važiukite į šalikelę ir sustokite, kai tik bus saugu.
2. Pavary perjungimo svirtį nustumkite į padėtį P (stovėjimas) ir įjunkite stovėjimo stabdį.
3. Patikrinkite, ar iš po variklio dangčio nesiveržia karšti garai. Kai bus saugu, atidarykite variklio dangtį ir patikrinkite vandens pompos jungtį. Jeigu vandens pompos jungtis atsijungusi, užgesinkite variklį, prijunkite vandens pompos jungtį ir vėl užveskite variklį.
4. Nustatykite maksimalią temperatūrą ir oro srautą ir įjunkite oro kondicionavimo sistemą.



ĮSPĖJIMAS



Kai variklis dirba, laikykite rankas, drabužius ir įrankius atokiai nuo judančių dalių, tokių kaip ventiliatorius ir paskirstymo diržas, kad sunkiai nesusižalotumėte.



5. Prietaisų skydelyje užsidegus techninės priežiūros lemputei (⚠️), iš karto užgesinkite variklį ir kreipkitės į įgaliotąjį HYUNDAI atstovą. Užsidegus variklio lemputei (🔥) arba jeigu iš po variklio dangčio išsilieja aušalas arba veržiasi karšti garai, palikite variklio dangtį pakeltą, o variklį užvestą. Taip bus pravedintas variklio skyrius ir variklis atvės.
6. Patikrinkite aušalo temperatūros rodiklį prietaisų skydelyje – taip nustatysite, kad aušalas pakankamai atvėso. Patikrinkite aušalo lygį. Jeigu jo nepakanka, patikrinkite, ar nėra nuotėkio iš jungties su radiatoriumi, kalorifero žarna ir vandens pompa. Jeigu nuotėkio nėra, papildykite aušalo. Tačiau jeigu problema kartosis, t. y. vėl užsidegs įspėjamosios lemputės, atsiras nuotėkis arba įvyks ventiliatoriaus triktis, dėl ko gali perkaisti variklis, iš karto užgesinkite variklį ir leiskite automobilį patikrinti įgaliotajam HYUNDAI atstovui.



ĮSPĖJIMAS



Jokiu būdu nenuimkite variklio aušalo bakelio dangtelio ir (arba) inverterio aušalo bakelio dangtelio ar išleidimo angos kamščio, kol variklis ir radiatorius yra įkaitę.

Dėl aukšto slėgio gali išsilieti karštas aušalas ir karšti garai, kurie gali sunkiai sužaloti.

Hibridinę sistemą išjunkite ir palaukite, variklis atvės. Variklio aušalo bakelio dangtelį ir (arba) inverterio aušalo bakelio dangtelį nuimkite labai atsargiai. Apsukite jį storu rankšluosčiu ir lėtai pasukite prieš laikrodžio rodyklę iki pirmojo sustojimo. Pasitraukite ir leiskite iš aušinimo sistemos pasišalinti susikaupusiam slėgiui. Kai būsite tikri, kad visas slėgis pasišalino, naudodami storą rankšluostį spauskite dangtelį žemyn ir toliau sukite jį prieš laikrodžio rodyklę, kad nuimtumėte.

7. Jeigu nepavyksta išsiaiškinti perkaitimo priežasties, palaukite, kol variklis atvės iki normalios temperatūros. Tada, jeigu sumažėjęs aušalo lygis, atsargiai į aušalo bakelį įpilkite aušalo, kad jo lygis pakiltų iki pusės bakelio žymos.
8. Toliau važiuokite atsargiai, atidžiai stebėdami, ar vėl nematyti perkaitimo ženklų. Jeigu variklis vėl perkais, rekomenduojama skambinti įgaliotajam HYUNDAI atstovui ir prašyti pagalbos.



PERSPĖJIMAS

- Smarkiai sumažėjęs aušalo lygis reiškia, kad yra nuotėkis iš aušinimo sistemos, todėl rekomenduojama, kad sistemą patikrintų įgaliojasis HYUNDAI atstovas.
- Varikliui perkaitus dėl žemo variklio aušalo lygio ir staigiai papildžius variklio aušalo, variklis gali įtrūkti. Kad taip nenutiktų, aušalo pilkite lėtai ir po truputį.

PADANGŲ SLĖGIO STEBĖJIMO SISTEMA (TPMS)



- (1) Žemo padangų slėgio signalinis įtaisas / TPMS trikties indikatorius
- (2) Žemo padangų slėgio signalinis įtaisas ir padangų slėgio signalinis įtaisas (rodomi LCD ekrane)

Patikrinkite padangų slėgį (jeigu yra)



- Padangų slėgį galite patikrinti prietaisų skydelyje pagalbos režimu.
Žr. 4 dalies skyrių „LCD ekrano režimai“.
- Padangų slėgis bus pradėtas rodyti kelias minutes pavažiavus po pradinio automobilio užvedimo.
- Jeigu sustabdžius automobilį nerodomas padangų slėgis, pasirodys pranešimas „Drive to display“ (važiukite, kad būtų rodoma). Pavažiavę patikrinkite padangų slėgį.
- Rodomos padangų slėgio vertės gali skirtis nuo verčių, išmatuotų padangų slėgio matuokliu.
- Padangų slėgio matavimo vienetus galima pakeisti LCD ekrane naudotojo nuostatų režimu.
 - psi, kpa, barai (**Žr. 4 dalies skyrių „Naudotojo nuostatų režimas“**).

Padangų slėgio stebėsenos sistema



ĮSPĖJIMAS

Pernelyg arba per mažai pripūtus padangas, trumpėja jų eksploatavimo trukmė, automobilį sunkiau suvaldyti, be to, padangos gali staiga prakiurti, todėl galite nesuvaldyti automobilio ir sukelti eismo įvykį.

Kai šalta, kiekvieną padangą, įskaitant atsarginę (jeigu yra), būtina patikrinti kartą per mėnesį ir pripūsti iki automobilio gamintojo rekomenduojamo pripūtimo slėgio (nurodytas automobilio techninių duomenų lipduke arba padangų pripūtimo slėgio lipduke). Jeigu jūsų automobilio padangos ne tokio dydžio, koks nurodytas automobilio techninių duomenų lipduke arba padangų slėgio pripūtimo lipduke, reikia išsiaiškinti, koks padangų pripūtimo slėgis tinkamas turimoms padangoms.

Saugumo sumetimais jūsų automobilyje įrengta padangų slėgio stebėjimo sistema (TPMS), kuri įjungia žemo padangų slėgio signalinį įtaisą, jeigu vienos arba kelių padangų slėgis pastebimai sumažėjęs. Kai užsidega žemo padangų slėgio signalinis įtaisas, reikia sustabdyti automobilį, kuomet greičiau patikrinti padangas ir pripūsti jas iki reikiamo slėgio. Važiuojant su padangomis, kurių pernelyg žemas slėgis, jos perkaista, todėl gali prakiurti.

Be to, kai padangos nepakankamai pripūstos, išseikvojama daugiau degalų, padangos greičiau nusidėvi, todėl darosi sunkiau suvaldyti ir sustabdyti automobilį.

Atminkite, kad TPMS neatstoja tinkamos padangų priežiūros; vairuotojas pats privalo pasirūpinti, kad padangų slėgis būtų tinkamas, net jeigu dėl nepakankamo jų pripūtimo dar neužsidegė TPMS žemo padangų slėgio signalinis įtaisas.

Jūsų automobilis taip pat turi TPMS trikties indikatorius, kuris rodo, kad sutriko sistemos veikimas. TPMS trikties indikatorius yra įrengtas kartu su žemo padangų slėgio signaliniu įtaisu. Sistemai aptikus triktį, signalinis įtaisas mirksės maždaug vieną minutę, o paskui švies nuolatos. Vėliau, kiekvieną kartą užvedus automobilį, tai kartosis to, kol bus pašalinta triktis.

Užsidegus trikties indikatoriumi sistemai gali nebepavykti aptikti ir signalizuoti apie žemą padangų slėgį taip, kaip turėtų. TPMS trikčių gali pasitaikyti dėl įvairių priežasčių, pavyzdžiui, uždėjus kitas padangas arba ratus, dėl kurių TPMS negali veikti taip, kaip reikia.

Pakeitę vieną arba kelias automobilio padangas arba ratus būtina patikrinti, ar neužsidegė TPMS trikties signalinis įtaisas – taip įsitikinsite, kad su naujomis padangomis ar ratais TPMS ir toliau veikia tinkamai.

PASTABA

Jeigu nutiktų kuris nors iš nurodytų dalykų, rekomenduojama, kad sistema patikrintų įgaliotasis HYUNDAI atstovas.

- 1. Kai užvedimo jungiklis yra padėtyje ON (įjungta) arba automobilis veikia parengties (🗨️) režimu, žemo padangų slėgio signalinis įtaisas / TPMS trikties indikatorius neužsidega 3 sekundes.**
- 2. TPMS trikties indikatorius lieka šviesti, prieš tai mirksėjęs maždaug 1 minutę.**
- 3. Taip pat šviečia žemo padangų slėgio padėties signalinis įtaisas.**



Žemo padangų slėgio įspėjamoji lemputė

Žemo padangų slėgio padėties ir padangų slėgio signalinis įtaisas

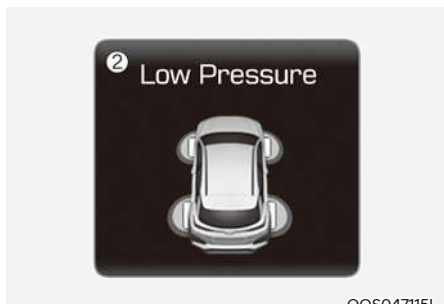

OOS047115L

Kai užsidega padangų slėgio stebėjimo sistemos įspėjamieji indikatoriai, o prietaisų skydelio LCD ekrane pasirodo įspėjamasis pranešimas, tai reiškia, kad pastebimai sumažėjęs slėgis vienoje arba keliose padangose. Žemo padangų slėgio padėties signalinis įtaisas rodytų, kurios padangos slėgis stipriai sumažėjęs – užsidegs atitinkamos padėties lemputė.

Užsidegus kuriam nors signaliniam įtaisui, iš karto sumažinkite greitį, venkite staigių posūkių ir atminti, kad stabdymo atstumas bus padidėjęs. Reikia sustabdyti automobilį ir kuo greičiau patikrinti padangas. Pripūskite padangas iki tinkamo slėgio, nurodyto automobilio techninių duomenų lapuke arba padangų pripūtimo slėgio lapuke, kuris priklijuotas ant vairuotojo pusės centrinio statramsčio išorinio paviršiaus.

Jeigu techninės priežiūros stotis per toli arba jeigu padanga net ir pripūtas nelaiko oro, tokią padangą pakeiskite atsargine.

Žemo padangų slėgio signalinis įtaisas šviesi, o TPMS trikties indikatorius mirksės vieną minutę, o paskui liks šviesi (automobiliu didesniu nei 25 km/h greičiu nuvažiavus apie 10 minučių), kol bus sutaisyta ir pakeista padanga, kurios slėgis per žemas.



PERSPĖJIMAS

Žiemą arba šaltu oru žemo padangų slėgio signalinis įtaisas gali užsidegti, jeigu padangų pripūtimo slėgis yra toks, koks rekomenduojamas šiltu oru. Tai nereiškia, kad įvyko TPMS triktis, nes dėl žemesnės temperatūros proporcingai sumažėja ir padangų slėgis.

Automobiliu iš šilto oro zonos atvykus į šalto oro zoną arba atvirkščiai arba jeigu lauko temperatūra yra kur kas aukštesnė arba žemesnė, patikrinkite padangų pripūtimo slėgį ir jį pareguliuokite pagal rekomenduojamą padangų pripūtimo slėgį.



ĮSPĖJIMAS

Apgadinimai dėl žemo slėgio

Dėl akivaizdžiai žemo padangų slėgio automobilis pasidaro nestabilus, todėl jo galima nesuvaldyti, be to, padidėja jo stabdymo atstumas.

Toliau važiuojant automobiliu, kurio padangų slėgis sumažėjęs, padangos gali perkaisti ir prakiurti.



TPMS (padangų slėgio stebėjimo sistemos) trikties indikatorius

Kilus padangų slėgio stebėjimo sistemos problemoms, TPMS trikties indikatorius mirksės maždaug vieną minutę, o paskui liks šviesti.

Rekomenduojama, kad sistemą kuo skubiau patikrintų įgaliotasis HYUNDAI atstovas.

PASTABA

Jeigu įvyko TPMS triktis, žemo padangų slėgio padėties signalinis įtaisas neveiks, net jeigu automobilio padangos bus nepakankamai pripūstos.

PASTABA

TPMS trikties indikatorius gali pradėti šviesti, prieš tai mirksės maždaug vieną minutę, automobiliui atsidūrus netoli elektros energijos tiekimo linijų arba radijo siųstuvų, tokių kaip policijos nuovados, valstybinės ir viešosios institucijos, radijo stotys, karinės bazės, oro uostai, radijo ryšio arba televizijos bokštai ir kt.

TPMS trikties indikatorius taip pat gali užsidegti, jeigu naudojamos padangų grandinės arba elektroniniai įrenginiai, tokie kaip kompiuteriai, įkrovikliai, nuotoliniai paleidikliai, navigacijos prietaisai ir kt. Tai gali trikdyti įprastą TPMS veikimą.

- Sutaisius prakiurusią padangą naudojant padangų sandariklį, rekomenduojame, kad padangą apžiūrėtų ir jos techninę priežiūrą atliktų įgaliotasis HYUNDAI atstovas, siekiant nuo gedimų apsaugoti padangos slėgio jutiklį.

Padangos su TPMS keitimas

Jeigu prakiuro padanga, užsidegs žemo padangų slėgio ir padėties signaliniai įtaisai. Rekomenduojama, kad prakiurusią padangą kuo skubiau sutaisytų įgaliotasis HYUNDAI atstovas, arba pakeiskite prakiurusią padangą atsargine.

PASTABA

Nerekomenduojama naudoti prakiurusią padangų taisyimo medžiagų, kurių kaip tinkamų padangoms taisyti ir (arba) pripūsti neaprobavo HYUNDAI arba lygiavertis atstovas. HYUNDAI arba lygiavertčio atstovo neapbruotais padangų hermetikas gali sugadinti padangos slėgio jutiklį.

Atsarginė padanga (jeigu yra) padangos slėgio stebėjimo jutiklio neturi. Padangą, kurios slėgis sumažėjęs arba kuri prakiurusi, pakeitus atsargine padanga žemo padangų slėgio signalinis įtaisas švies toliau. Be to, automobiliu maždaug 10 minučių pavažiavus didesniu nei 25 km/h greičiu, užsidegs TPMS trikties indikatorius, prieš tai mirksėjęs vieną minutę.

Kai originali padanga su padangų slėgio stebėjimo jutikliu bus pripūsta iš naujo iki rekomenduojamo slėgio ir vėl uždėta ant automobilio, pavažiavus kelias minutes žemo padangų slėgio signalinis įtaisas ir TPMS trikties indikatorius užges.

Jeigu po kelių minučių šie indikatoriai neužges, vykite į įgaliotąją HYUNDAI atstovybę.

Kiekvienas ratas turi padangų slėgio jutiklį, kuris įtaisytas padangos viduje, už ventilio (išskyrus atsarginę padangą). Būtina naudoti su TPMS suderinamus ratus. Rekomenduojama, kad padangų priežiūrą visada atliktų įgaliotasis HYUNDAI atstovas.

Vien pažvelgus į padangą gali būti sunku nustatyti, kad jos slėgis yra sumažėjęs. Padangų slėgį visada matuokite geros kokybės padangų slėgio matuokliu. Atminkite, kad įkaitusios padangos (pavyzdžiui, nuo važiavimo) slėgio rodmuo visada bus aukštesnis už šaltos padangos.

Šalta padanga reiškia, kad automobiliu nebuvo važiuojama 3 valandas ir kad per tą 3 valandų laikotarpį juo nebuvo nuvažiuota mažiau nei 1,6 km.

Prieš matuodami pripūtimo slėgį palaukite, kol padangos atvės. Prieš pripūsdami padangas iki rekomenduojamo slėgio būtina patikrinkite, ar jos šaltos.

ĮSPĖJIMAS

- TPMS negali įspėti apie rimtą ir staigų padangos gedimą dėl išorinių veiksnių, tokių kaip vyns arba kelio nuolaužos.
- Jei pajutote, kad automobilis nestabilus, nedelsdami atitraukite koją nuo akceleratoriaus pedalo, palaipsniui lengvai spauskite stabdžių pedalą ir lėtai važiuokite į saugią vietą šalikelėje.

ĮSPĖJIMAS

Sugadinus, pakeitus arba išjungus padangų slėgio stebėjimo sistemos (TPMS) komponentus gali nukentėti sistemos funkcija įspėti vairuotoją apie sumažėjusį padangų slėgį ir (arba) TPMS triktis. Sugadinus, pakeitus arba išjungus padangų slėgio stebėjimo sistemos (TPMS) komponentus gali nustoti galioti tos automobilio dalies garantija.

ĮSPĖJIMAS

Europai

- Nemodifikuokite automobilio; tai gali trukdyti TPMS funkcijai.
- Rinkoje platinami ratai TPMS jutikliu neturi.

Jūsų pačių saugumui rekomenduojama naudoti tik įgaliotojo HYUNDAI atstovo platinamas keičiamąsias dalis.

- Jei naudojate savo pačių nusipirktus ratus, naudokite HYUNDAI įgalioto atstovo arba lygiavertį aprobuotą TPMS jutiklį. Jeigu jūsų automobilyje TPMS jutiklis neįrengtas arba neveikia taip, kaip turėtų, jūsų automobilis gali nepereiti jūsų šalyje atliekamos periodinės techninės apžiūros.

* Visos EUROPOS rinkoje toliau nurodytu laikotarpiu parduotos transporto priemonės turi turėti įrengtą TPMS.

- Naujo modelio transporto priemonės: nuo 2012 m. lapkričio 1 d.
- Dabartinio modelio transporto priemonės: nuo 2014 m. lapkričio 1 d. (priklausomai nuo transporto priemonės registracijos)

JEIGU PRAKIURO PADANGA (IR TURITE ATSARGINĘ PADANGĄ, JEIGU YRA)

ĮSPĖJIMAS

Padangos keitimas gali būti pavojingas. Norėdami sumažinti sunkaus ar net mirtino sužalojimo pavojų, keisdami padangą vadovaukitės šioje dalyje pateiktomis instrukcijomis.

PERSPĖJIMAS

Naudodami kėliklio rankeną laikykitės atokiai nuo plokščiojo galo. Plokščiojo galo kraštai yra aštrūs ir į juos galima įsipjauti.

Kėliklis ir įrankiai

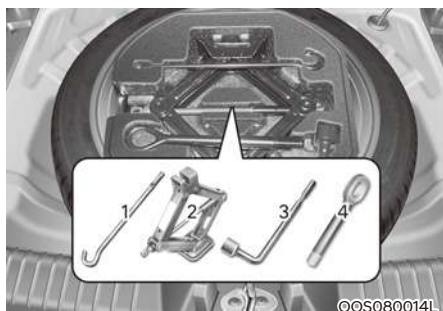

1. Kėliklio rankena
2. Kėliklis
3. Ratų varžtų terkšlinis raktas
4. Vilkimo kablys

Kėliklis, kėliklio rankena ir ratų varžtų terkšlinis raktas laikomi bagažinėje, po bagažo dėžės dangčiu.

Kėliklis yra skirtas tik padangai pakeisti kritiniu atveju.



Norėdami išimti atsarginę padangą, sukite sparnuotąjį laikomąjį varžtą prieš laikrodžio rodyklę.

Atsarginę padangą padėkite atgal į tą patį skyrių ir priveržkite sparnuotuoju laikomuoju varžtu pagal laikrodžio rodyklę.

Kad atsarginė padanga ir įrankiai nebarškėtų, laikykite juos jiems skirtose vietose.



Padangos sparnuotąjį laikomąjį varžtą gali būti sunku atveržti ranka, tačiau tai lengva padaryti naudojant ratų varžtų terkšlinį raktą. Ratų varžtų terkšliniu raktu sukite padangos sparnuotąjį laikomąjį varžtą prieš laikrodžio rodyklę.

Padangų keitimas



ĮSPĖJIMAS

Automobilis gali nuslysti arba nuriedėti nuo kėliklio ir sunkiai ar net mirtinai sužaloti jus ar netoliese esančius asmenis. Imkitės tokių atsargumo priemonių:

- Nelįskite po automobiliu, kurį prilaiko kėliklis.
- **JOKIU BŪDU** nekeiskite padangos eismo juostoje. Prieš keisdami padangą automobilį **VISADA** visiškai nuvarkite nuo kelio ir pastatykite ant lygaus, tvirto paviršiaus, atokiai nuo eismo. Jeigu šalikelėje nepavyksta rasti lygaus, tvirto pagrindo, iškvieskite vilkimo tarnybą.
- Naudokite su automobiliu gautą kėliklį.
- Kėliklį **VISADA** statykite specialiai tam skirtose automobilio vietose, **JOKIU BŪDU** ne po buferiais ar kitomis automobilio dalimis, kurios nėra tam tinkamos.
- Jokiu būdu neužveskite ir nevažiuokite kėlikliu prilaikomu automobiliu.
- Neleiskite niekam likti automobilyje, kol jis pakeltas kėlikliu.
- Laikykite vaikus atokiai nuo kelio ir nuo automobilio.

Automobilio padangą pakeiskite atlikdami šiuos veiksmus:

1. Automobilį pastatykite ant lygaus, tvirto paviršiaus.
2. Pavarų valdymo svirtį nustatykite į P (stovėjimas) padėtį, užtraukite stovėjimo stabdį, o užvedimo jungiklį nustatykite į padėtį LOCK / OFF (užrakinti / išjungti).
3. Paspauskite avarinio šviesos signalo mygtuką.
4. Iš automobilio išsiimkite ratų varžtų terkšlinį raktą, kėliklį, kėliklio rankeną ir atsarginę padangą.



[A]: blokuoti

5. Užblokuokite priekinę ir galinę padangas, esančias įstrižai nuo padangos, kurią keičiate.



OOSH079012L

6. Ratų varžtus atveržkite pirmiau parodyta tvarka, sukdami prieš laikrodžio rodyklę (kiekvieną varžtą po vieną pasukimą), tačiau jų nenuimkite, kol padanga nebus pakelta nuo žemės.



OOSH079014L

8. Įstatykite kėliklio rankeną į kėliklį ir sukite pagal laikrodžio rodyklę, taip keldami automobilį, iki padanga nebelies žemės. Patikrinkite, ar automobilis stabiliai laikosi ant kėliklio.
9. Ratų varžtus atveržkite terkšliniu raktu ir nuimkite rankomis. Nuimkite ratą nuo smeigių ir paguldykite ant žemės, kad nesimaišytų. Nuo smeigių, montavimo paviršių ir rato nuvalykite nešvarumus ir nuosėdas.
10. Atsarginę padangą uždėkite ant smeigių.
11. Ratų varžtus ant smeigių užsukite pirštais; siauresnis varžto galas turi būti arčiau rato.
12. Nuleiskite automobilį ant žemės, sukdami kėliklio rankeną prieš laikrodžio rodyklę.

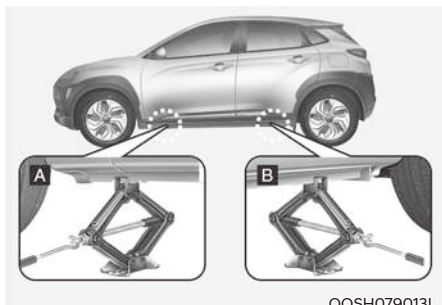

OOSH079013L

[A]: priekinė, [B]: galinė

7. Kėliklį dėkite specialiai kėlimui skirtoje vietoje po kėbulu, arčiausiai keičiamos padangos. Kėlimo vietos – tai prie kėbulo privirintos plokštės su dviem įrantomis. Jokiu būdu nekelkite automobilio kokioje nors kitoje vietoje arba už kitos dalies. Taip darant galima apgadinti šoninę kėbulo briauną ir kitas automobilio dalis.



13. Nurodyta tvarka užveržkite ratų varžtus terkšliniu raktu. Vis patikrinkite kiekvieno varžto užveržimą, iki jie bus tinkamai užveržti. Pakeitus padangas rekomenduojama, kad ratų varžtus tinkama užveržimo jėga kuo skubiau užveržtų įgaliotasis HYUNDAI atstovas. **Ratų varžtus reikia užveržti 11–13 kgf/m jėga.**

Jeigu turite slėgio matuoklį, patikrinkite padangų slėgį (padangų slėgio tikrinimo instrukcijas žr. 1 dalies skyriuje „Padangos ir ratai“). Jeigu slėgis žemesnis arba aukštesnis už rekomenduojamąjį, lėtai važiuokite į artimiausią techninės priežiūros stotį ir pareguliuokite jų slėgį. Patikrinę arba pareguliuavę padangų slėgį būtinai vėl uždėkite ventilio gaubtelį. Neuždėjus gaubtelio galimas oro nuotėkis iš padangos. Jeigu ventilio gaubtelį pamestumėte, kaip galėdami greičiau įsigykite ir uždėkite kitą. Pakeitę padangas atsarginę padangą pritvirtinkite, o kėliklį ir įrankius padėkite atgal į jiems skirtas vietas.

PASTABA

Uždėję atsarginę padangą kaip galėdami greičiau patikrinkite jos slėgį. Pareguliuokite jį iki rekomenduojamo slėgio.

⚠ PERSPĖJIMAS

Jūsų automobilio smeigių ir ratų varžtų sriegiai yra metriniai. Keisdami padangas žiūrėkite, kad būtų uždėti tie patys varžtai, kurie buvo nuimti. Jeigu jums tektų pakeisti ratų varžtus, žiūrėkite, kad jų sriegiai būtų metriniai, kitaip galite sugadinti smeiges, o ratas nebus gerai pritvirtintas prie stebulės. Rekomenduojama kreiptis pagalbos į įgaliotąjį HYUNDAI atstovą.

Jeigu kurie nors reikmenys, tokie kaip kėliklis, ratų varžtai, smeigės ar kt., yra apgadinti arba prastos būklės, nebandykite pakeisti padangos ir kvieskite pagalbą.

Kompaktinės atsarginės padangos naudojimas (jeigu yra)

Kompaktinės atsarginės padangos yra skirtos naudoti tik kritiniu atveju. Su kompaktine atsargine padanga važiuokite atsargiai ir būtinai paisykite atsargumo priemonių.



ĮSPĖJIMAS

Kad kompaktinė atsarginė padanga neprakiurtų, o jūs, nesuvaldę automobilio, nesukeltumėte avarijos:

- Kompaktinę atsarginę padangą naudokite tik kritiniu atveju.
- NIEKADA automobiliu nevažiuokite didesniu nei 80 km/h greičiu.
- Neviršykite automobilio maksimalios vardinės apkrovos arba vežamosios krovos, nurodytos ant kompaktinės atsarginės padangos šoninės sienelės.
- Nenaudokite atsarginės kompaktinės padangos reguliariai. Kuo skubiau pataisykite arba pakeiskite originalią padangą, kad neprakiurtų kompaktinė atsarginė padanga.

Kai vairuojate automobilį su uždėta kompaktine atsargine padanga:

- Uždėję kompaktinę atsarginę padangą patikrinkite jos slėgį. Kompaktinės atsarginės padangos pripūtimo slėgis turi būti 420 kPa.
- Nevarykite šio automobilio su uždėta kompaktine atsargine padanga plauti į automatinę automobilių plovyklą.
- Nenaudokite atsarginės kompaktinės padangos ant jokios kitos transporto priemonės, nes ji sukurta specialiai jūsų automobiliui.
- Kompaktinės atsarginės padangos protektorius nusidėvi greičiau už įprastos padangos. Reguliariai apžiūrėkite kompaktinę atsarginę padangą, o susidėvėjusią padangą pakeiskite tokio paties dydžio padangą, kurią reikia montuoti ant to paties ratlankio.
- Vienu metu naudokite tik vieną kompaktinę atsarginę padangą.
- Automobiliu, ant kurio uždėta kompaktinė atsarginė padanga, nevilkite priekabos.



Informacija

Pataisius ir vėl ant automobilio uždėjus originalią padangą ir ratą būtina tinkama užveržimo jėga priveržti rato varžtus. Tinkama ratų varžtų užveržimo jėga yra 11–13 kgf/m.

PASTABA

Kad neapgadintumėte kompaktinės atsarginės padangos ir automobilio:

- Įvertinkite kelio sąlygas ir važiuokite pakankamai lėtai, kad išvengtumėte visų pavojų, tokių kaip duobės ar nuolaužos.
- Stenkitės nevažiuoti per kliūtis. Atsarginės kompaktinės padangos skersmuo yra mažesnis už įprastos padangos, todėl atstumas iki kelio paviršiaus sumažėja maždaug 25 mm.
- Ant atsarginės kompaktinės padangos nedėkite padangų grandinių. Dėl mažesnio dydžio grandinės netiks.
- Nedėkite kompaktinės atsarginės padangos ant jokių kitų ratlankių; taip pat įprastų padangų, žieminių padangų arba centravimo žiedų ant kompaktinės atsarginės padangos ratlankio.

Kėliklio etiketė

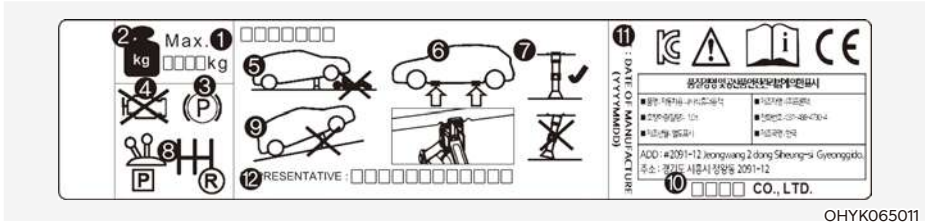

OHYK065011

Tikroji kėliklio etiketė gali atrodyti kitaip nei parodytoji iliustracijoje.

Išsamesnių specifikacijų ieškokite ant kėliklio priklijuotoje etiketėje.

1. Modelio pavadinimas
2. Maksimalus leistinasis svoris
3. Naudodami kėliklį užtraukite stovėjimo stabdį.
4. Naudodami kėliklį užgesinkite variklį.
5. Nelįskite po automobiliu, kurį prilaiko kėliklis.
6. Specialios vietos po kėbulu
7. Kai automobilis prilaikomas kėlikliu, kėliklio pagrindo plokštė po keliamąja vieta turi būti vertikaliai.
8. Automobilių su mechanine pavarų dėže pavarų perjungimo svirtį perjunkite į atbulinę pavarą, o automobilių su pavarų dėže su dviguba sankaba – į padėtį P.
9. Kėliklį reikia naudoti ant tvirto, lygaus pagrindo.
10. Kėliklio gamintojas
11. Pagaminimo data
12. Įgaliotoji įmonė ir adresas

Kėliklio EK atitikties deklaracija



EC Declaration of Conformity according to EC Machinery Directive 2006/42/EC

We, **SAMKI IND. CO., LTD.**
22, Hyojuk3-Gil, Buk-Gu, Ulsan, Korea
declare under our sole responsibility that the product

Product : Jack Assembly
Type Designation(s) : Jack Assembly-600kg, Jack Assembly-700kg
Jack Assembly-800kg, Jack Assembly-1000kg
Jack Assembly-1200kg, Jack Assembly-1500kg

Serial No. : N/A
Year of Manufacture : 2013

to which this declaration relates is in conformity with the following standard(s) or other normative document(s):

EN ISO12100 (2010)	Safety of machinery - General principles for design – Risk assessment and risk reduction
EN ISO12100-2/A1 (2009)	Safety of machinery - Basic concepts, general principles for design, Part 2 : Technical principles
EN 1494/A1 (2008)	Mobile or movable jacks and associated lifting equipment

following the provisions of Directive(s):

2006/42/EC	Directive on the approximation of the laws of Member States relating to machinery (OJ L157 Jun, 9, 2006)
------------	--

Ulsan , Korea / Jul .25 .2013 Hyun Duck, Cho President 
(Place and date of issue)(name and signature or equivalent making of authorized person)

* T.C.F Compiling Person: Safenet Limited (European Notified body : 1674)
Denford Garage, Denford, Kettering Northants, NN14 4EQ, England

JEIGU PRAKIURO PADANGA (TURINT PADANGŲ TAISYMO RINKINĮ, JEIGU YRA)



Prieš naudojimą atidžiai perskaitykite šias instrukcijas ir jomis vadovaukitės – taip užtikrinsite saugų jų naudojimą.

- (1) Kompresorius
- (2) Hermetiko flakonas

Padangų taisymo rinkinys yra skirtas laikinai užtaisyti padangą, tačiau tokią padangą turėtų kuo skubiau patikrinti įgaliojasis HYUNDAI atstovas.

PERSPĖJIMAS

Prakiurus dviem padangoms ar daugiau, padangų taisymo rinkinio nenaudokite, nes tinkamo padangų taisymo rinkinio hermetiko užteks tik vienai prakiurusiai padangai užtaisyti.

ĮSPĖJIMAS

Nenaudokite padangų taisymo rinkinio pradurtoms padangos sienelėms taisyti. Dėl to gali prakiurti padanga ir įvykti avarija.

ĮSPĖJIMAS

Kuo skubiau užtaisykite padangą. Padangos, pripūstos naudojant padangų taisymo rinkinį, oro slėgis bet kada gali sumažėti vėl.

Įžanga

Turėdami padangų taisymo rinkinį, galėsite važiuoti toliau net ir tada, jei padanga prakiurs.

Kompresoriaus ir hermetiko sistema veiksmingai ir patogiai užsandarina daugelį keleivinių automobilių padangų skylių, atsiradusių dėl vinių ar kitų panašių objektų, ir vėl pripučia padangą.

Įsitikinę, kad padanga visiškai sandari, toliau su ta padanga galite nuvažiuoti iki 200 km ne didesniu kaip 80 km/h greičiu, iki pasieksite techninės priežiūros stotį arba padangų platintoją, kur galėsite pasikeisti padangą.

Kai kurių padangų, ypač su didelėmis skylėmis arba šoninės sienelės pažeidimais, gali ir nepavykti visiškai užsandarinti.

Dėl mažėjančio padangos slėgio gali nukentėti jos eksploatacinės savybės.

Dėl šios priežasties reikėtų vengti staigių posūkių ar kitų vairavimo manevrų, ypač jeigu automobilis sunkiai apkrautas arba velka priekabą.

Padangų taisymo rinkinys nėra sukurtas ir skirtas naudoti kaip galutinio padangos taisymo priemonė ir turi būti naudojamas tik vienai padangai.

Šiose instrukcijose nuosekliai aiškinama, kaip paprastai ir patikimai laikinai užsandarinti skylę.

Žr. skyrių „Pastabos apie saugų padangų taisymo rinkinio naudojimą“.

ĮSPĖJIMAS

Padangų remonto rinkinio nenaudokite, jeigu padanga smarkiai apgadinta, nes visiškai subliuško važiuojant arba dėl nepakankamo oro slėgio.

Su padangų remonto rinkiniu galima užsandarinti tik padangų protektoriaus pradūrimus.

Padangų taisymo rinkinio sudėtis

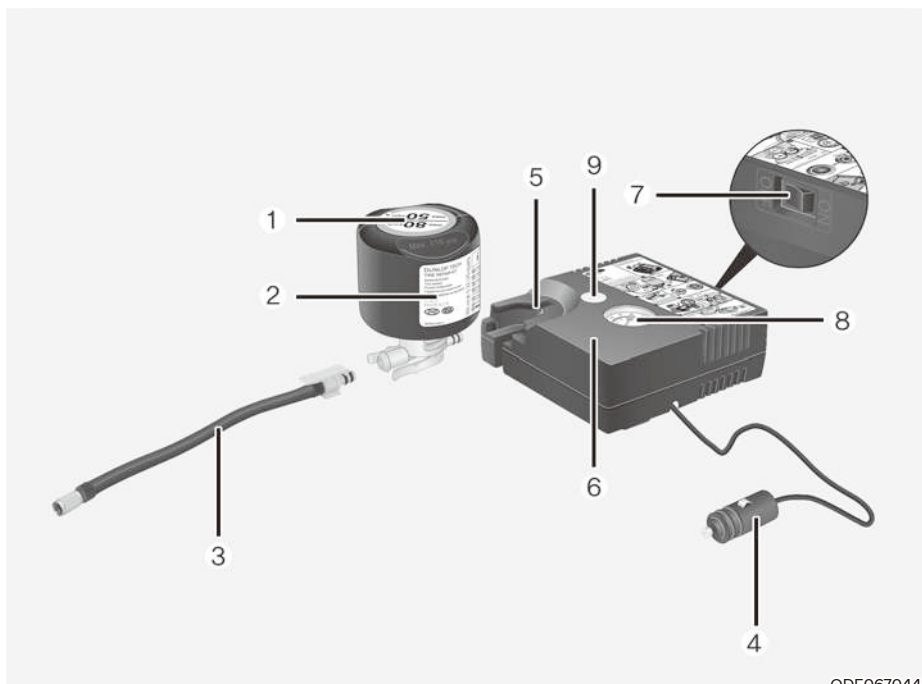

ODE067044

1. Greičio ribojimo etiketė
2. Hermetiko flakonas ir etiketė su greičio apribojimu
3. Užpildymo žarnelė, tiesiama nuo hermetiko flakono iki rato
4. Jungtys ir kabelis, skirti jungti tiesiai prie maitinimo lizdo
5. Laikiklis hermetiko flakonui
6. Kompresorius
7. ĮJUNGIMO / IŠJUNGIMO jungiklis
8. Slėgio matuoklis padangų pripūtimo slėgiui tikrinti
9. Mygtukas pripūtimo slėgiui sumažinti

Jungtys, kabeliai ir jungiamoji žarnelė yra laikomi kompresoriaus korpuso viduje.

Griežtai paisykite nurodytos veiksmų sekos, kitaip dėl aukšto slėgio gali išsiveržti hermetikas.

ĮSPĖJIMAS

Nenaudokite padangų hermetiko pasibaigus jo galiojimui (t. y. praėjus ant hermetiko flakono nurodytai galiojimo pabaigos datai). Dėl to didėja rizika, kad padanga vėl prakiurs.

ĮSPĖJIMAS

Sandariklis

- Laikykite vaikams nepasiekiamoje vietoje.
- Venkite sąlyčio su akimis.
- Nenurykite.

Kaip naudotis padangų taisymo rinkiniu, kai padanga tuščia. (Padangos taisymo rinkinio naudojimas prakiurus padangai)

ĮSPĖJIMAS



Nuplėškite greičio ribojimo etiketę (1) nuo hermetiko flakono (2) ir užklijuokite ją automobilio viduje, gerai matomoje vietoje – pavyzdžiui, ant vairo, kad vairuotojas užsimiršęs nepradėtų važiuoti per greitai.

PERSPĖJIMAS

Jei reikia reguliuoti tik padangos slėgį, šiame skyriuje žr. „Kaip reguliuoti padangos slėgį“.

1. Papurtykite hermetiko flakoną (2).

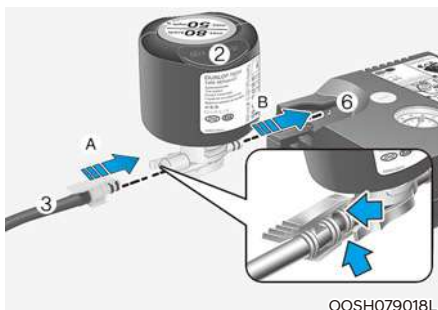

2. Užpildymo žarnelę (3) pritvirtinkite prie hermetiko flakono (2) kryptimi (A), o hermetiko flakoną – prie kompresoriaus (6) kryptimi (B).
3. Žiūrėkite, kad kompresorius būtų išjungtas.

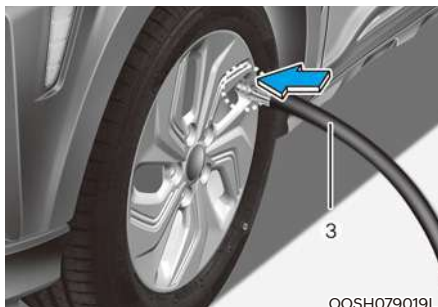

4. Nuo pažeisto padangos ventilio atsukite jo gaubtelį ir prie ventilio prisukite hermetiko flakono užpildymo žarnelę (3).

PASTABA

OOSH079020L

Gerai pritvirtinkite hermetiko užpildymo žarnelę prie ventilio. Kitaip hermetikas gali pradėti tekėti atgaline kryptimi ir užkimšti užpildymo žarnelę.



OOSH079021L

5. Kompresoriaus maitinimo laidą (4) įjunkite į automobilio maitinimo lizdą.
6. Įjunkite uždegimo jungiklį.
7. Įjunkite kompresorių ir palikite jį veikti apie 5–7 minutes, kad būtų pripildyta tiek hermetiko, kol susidarys reikiamas slėgis. **(Žr. 2 dalies skyrių „Padangos ir ratai“.)** Padangų pripūtimo slėgis po užpildymo nėra svarbus, nes bus tikrinamas ir reguliuojamas vėliau. Žiūrėkite, kad padangos nepripūstumėte per daug, o padangos užpildymo metu laikykitės nuo jos atokiai.

**PERSPĖJIMAS**

Nevažiuokite automobiliu, jeigu padangų slėgis nesiekia 200 kpa. Dėl to gali prakiurti padanga ir įvykti avarija.

8. Išjunkite kompresorių.
9. Nuimkite žarneles nuo hermetiko flakono jungties ir nuo padangos ventilio.

Padangų taisymo rinkinį padėkite atgal į jo laikymo vietą automobilyje.

**ĮSPĖJIMAS**

Ilgam laikui nepalikite automobilio užvesto prastai vėdinamoje vietoje. Galima apsinuodyti anglies monoksidu ir uždusti.

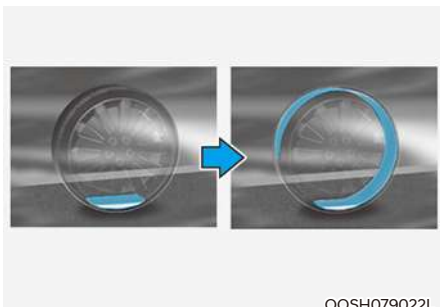

Padangų hermetiko paskirstymas

10. Iš karto nuvažiuokite apie 7–10 km (arba apie 10 minučių), kad hermetikas vienodai pasiskirstytų padangoje.

Nevažiukite didesniu nei 80 km/h greičiu. Jeigu įmanoma, nevažiuokite lėčiau nei 20 km/h

Jeigu važiuodami pastebėtumėte neįprastą vibraciją, trukdžius ar triukšmą, sumažinkite greitį ir važiuokite labai atsargiai, iki galėsite saugiai sustoti šalikelėje.

Skambinkite pagalbos kelyje arba vilkimo tarnybai.

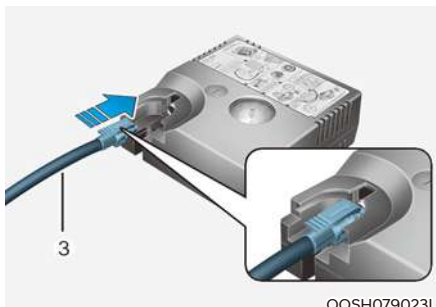

11. Nuvažiavę apie 7–10 km (arba apie 10 minučių), sustokite saugioje vietoje.
12. Užpildymo žarnelę (3) prijunkite tiesiai prie kompresoriaus.

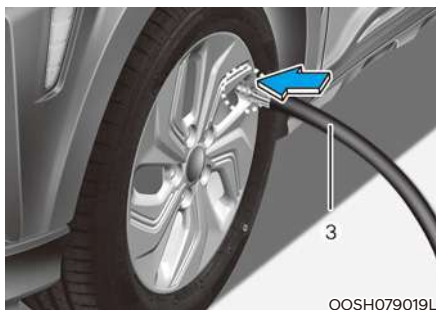

13. Kitą užpildymo žarnelės (3) galą prijunkite tiesiai prie padangos ventilio.
14. Kompresoriaus maitinimo laidą (4) įjunkite į automobilio maitinimo lizdą.

15. Pareguliokite padangų pripūtimo slėgį iki rekomenduojamo padangų slėgio.

Kai automobilis veiks parengties () režimu, atlikite toliau nurodytus veiksmus.

- **Kaip padidinti pripūtimo slėgį:**
Ijunkite kompresorių. Norėdami patikrinti esamą pripūtimo slėgio nuostatą, trumpam išjunkite kompresorių.
- **Kaip sumažinti pripūtimo slėgį:**
Paspauskite kompresoriaus mygtuką (9).

PASTABA

Nepalikite kompresoriaus įjungto ilgiau nei 10 minučių, kitaip jis gali perkaisti ir sugesti.

Informacija

Esant įjungtam kompresoriui slėgio matuoklio rodmenys gali būti aukštesni už tikruosius. Norint tiksliai išmatuoti padangų slėgį, kompresorių reikia išjungti.

PERSPĖJIMAS

Jeigu reikiamas padangų slėgis neišsilaiko, pavažiokite automobiliu dar kartą (žr. apie hermetiko pasiskirstymą). Tada pakartokite 1–4 veiksmus.

Jeigu padangos pažeidimas didesnis nei maždaug 4 mm, su padangų taisymo rinkiniu jos tinkamai pataisyti gali nepavykti.

Jeigu po taisymo su padangų taisymo rinkiniu padanga vis tiek netinka važiuoti, rekomenduojama kreiptis į artimiausią HYUNDAI atstovą.

ĮSPĖJIMAS

Padangos pripūtimo slėgis turi būti bent 220 kPa. Jeigu jis ne toks, toliau nevažiuokite.

Skambinkite pagalbos kelyje arba vilkimo tarnybai.

PERSPĖJIMAS

Padangų slėgio jutiklis

Uždėjus naują padangą, nuo padangos slėgio jutiklio ir ratlankio reikia nuvalyti hermetiką ir patikrinti padangų slėgio jutiklius. Mes rekomenduojame tai padaryti pas įgaliotą atstovą.

Informacija

Vėl ant automobilio uždėjus pataisytą arba pakeistą padangą ir ratą, rato varžtai turi būti užveržti 11–13 kgf/m užveržimo jėga.

Kaip reguliuoti padangos slėgį

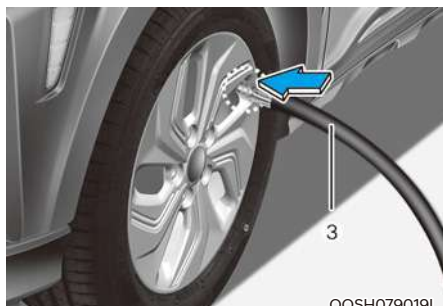
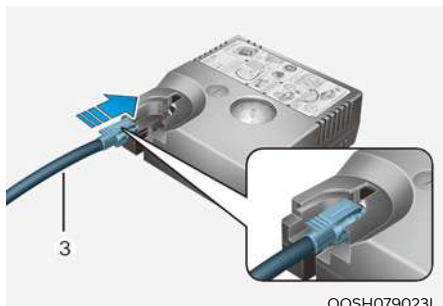

1. Pastatykite savo transporto priemonę į saugią vietą.
2. Prijunkite kompresoriaus pripildymo žarną (3) tiesiai prie padangų vožtuvo.
3. Kompresoriaus maitinimo laidą įjunkite į automobilio maitinimo lizdą.
4. Pareguliuokite padangų pripūtimo slėgį iki rekomenduojamo padangų slėgio.

Įjungę degimą, atlikite toliau nurodytus veiksmus.

- **Norėdami padidinti pripūtimo slėgį:** junkite kompresorių. Norėdami patikrinti esamą pripūtimo slėgio nuostatą, trumpam išjunkite kompresorių.
- **Norėdami sumažinti pripūtimo slėgį:** paspauskite kompresoriaus mygtuką (9).

PASTABA

Nepalikite kompresoriaus įjungto ilgiau nei 10 minučių, kitaip jis gali perkaisti ir sugesti.

i Informacija

Esant įjungtam kompresoriui slėgio matuoklio rodmenys gali būti aukštesni už tikruosius. Norint tiksliai išmatuoti padangų slėgį, kompresorių reikia išjungti.

⚠ PERSPĖJIMAS

Nenaudokite sandariklio, kai tik reikia reguliuoti padangos slėgį.

⚠ ĮSPĖJIMAS

Padangos pripūtimo slėgis turi būti bent 220 kPa. Jeigu jis ne toks, toliau nevažiuokite.

Skambinkite pagalbos kelyje arba vilkimo tarnybai.

Pastabos apie saugų padangų taisymo rinkinio naudojimą

- Automobilį pastatykite šalikėlėje, kad galėtumėte dirbti su padangų taisymo rinkiniu atokiai nuo eismo.
- Net jeigu automobilį pastatėte ant gana lygaus paviršiaus, kad jis nepradėtų riedėti, būtinai įjunkite stovėjimo stabdį.
- Padangų taisymo rinkinį naudokite tik keleivinio automobilio padangoms sandarinti / pripūsti. Su padangų taisymo rinkiniu galima užsandarinti tik padangų protektoriaus pradūrimus.
- Nenaudokite motociklų, dviračių ar kitokių tipų padangoms taisyti.
- Jeigu sugadinta ir padanga, ir ratlankis, saugumo sumetimais padangų taisymo rinkinio nenaudokite.
- Jeigu padangos pažeidimas didesnis nei maždaug 6 mm, su padangų taisymo rinkiniu jos tinkamai pataisyti gali nepavykti.
Jeigu po taisymo su padangų taisymo rinkiniu padanga vis tiek netinka važiuoti, kreipkitės į artimiausią HYUNDAI atstovą.

- Padangų taisymo rinkinio nenaudokite, jeigu padanga smarkiai apgadinta, nes visiškai subliuško važiuojant arba dėl nepakankamo oro slėgio.
- Iš padangos neištraukite jokių pašalinių objektų, tokių kaip vinyz arba varžtai, kurie ją prakiurdė.
- Jeigu automobilis yra lauke, palikite jį veikti parengties (🔌) režimu. Kitaip eksploatuojant kompresorių gali būti išseiktas automobilio akumuliatorius.
- Naudojamo padangų taisymo rinkimo jokia būdu nepalikite be priežiūros.
- Nepalikite be perstojo veikiančio kompresoriaus ilgiau kaip 10 minučių, kitaip jis gali perkaisti.
- Padangų taisymo rinkinio nenaudokite, jeigu aplinkos temperatūra nesiekia -30°C .
- Hermetiko sąlyčio su oda atveju kruopščiai nuplaukite paveiktą vietą dideliu kiekiu vandens. Jeigu dirginimas nepraeis, kreipkitės į gydytoją.
- Hermetikui patekus į akis, jas plaukite bent 15 minučių. Jeigu dirginimas nepraeis, kreipkitės į gydytoją.
- Hermetiko nurijus, praskalaukite burną ir gerkite daug vandens. Tačiau jokia būdu nieko neduokite sąmonės netekusiam asmeniui ir nedelsdami kreipkitės į gydytoją.
- Ilgalais hermetiko poveikis gali pakenkti organizmo audiniams, pvz., inkstams ir kt.

VILKIMAS

Vilkimo tarnyba

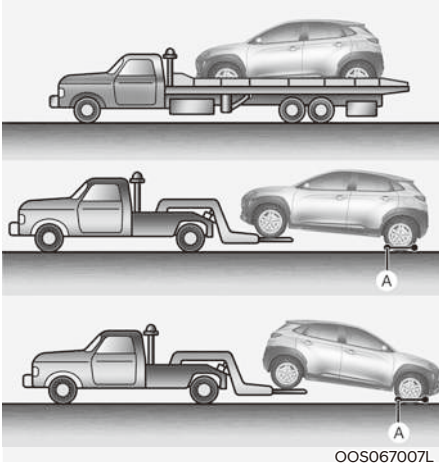

[A]: Vežimėliai

Jeigu kritiniu atveju būtinas vilkimas, rekomenduojama tai patikėti įgaliotajam HYUNDAI atstovui arba profesionaliai vilkimo tarnybai.

Būtina paaisyti tinkamų kėlimo ir vilkimo procedūrų, kad nebūtų sugadintas automobilis. Rekomenduojama naudoti vežimėlius arba platformas.

Automobilį galima vilkti galiniams ratams esant ant žemės (be vežimėlių), o priekinius ratus pakėlus nuo žemės.

Jeigu apgadinti kokie nors apkrautų ratų arba pakabos komponentai arba jeigu automobilis velkamas priekinius ratus palikus ant žemės, po priekiniais ratais reikėtų pakišti vežimėlį.

Jeigu automobilį velka profesionali vilkimo tarnyba ir ratų vežimėlis nenaudojamas, pakelti turėtų būti priekiniai, o ne galiniai ratai.



PERSPĖJIMAS

- Nevilkite automobilio priekiniais ratais ant žemės, nes taip automobilis gali būti apgadintas.



- Nevilkite pririšę lynu ar pan. Naudokite ratų pakėlimo įrangą arba platformą.



ĮSPĖJIMAS

Jei jūsų transporto priemonėje yra apsaugos nuo apsvertimo daviklis, vilkdami transporto priemonę nustatykite uždegimo jungiklį į UŽRAKINIMO/IŠJUNGIMO arba ACC padėtį.

Šoninis smūgis ir uždangos oro pagalvė gali išsiplėsti, jei jutiklis aptinka situaciją kaip apsvertimą.

Jeigu kritiniu atveju automobilis velkamas be ratų vežimėlio:

1. Užvedimo jungiklį pasukite į padėtį ACC.
2. Pavarų perjungimo svirtį nustumkite į padėtį N (neutrali).
3. Atleiskite stovėjimo stabdį.

PERSPĖJIMAS

Pavarų perjungimo svirties nenustūmus į padėtį N (neutrali) galimi vidiniai pavarų dėžės apgadinimai.

Nuimamas vilkimo kablys

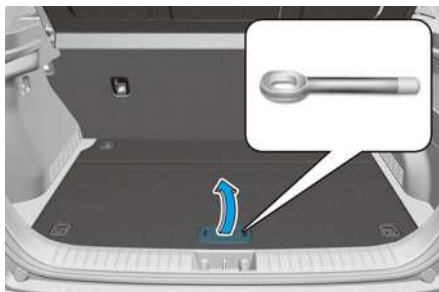

1. Atidarykite bagažinės dangtį ir iš įrankių dėžės išimkite vilkimo kablj.

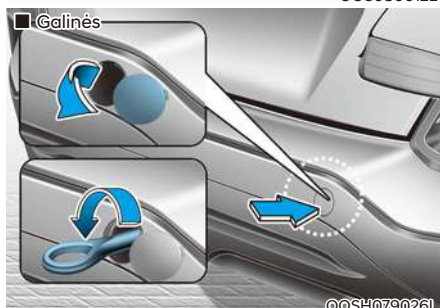
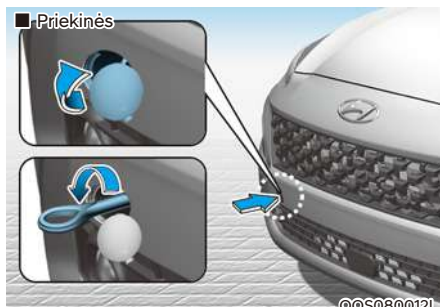

2. Angos dangtelį nuimkite paspaudę apatinę dangtelio dalį ant buferio.

3. Vilkimo kablį įkiškite jį pagal laikrodžio rodyklę sukdami į angą, kol jis bus gerai pritvirtintas.
4. Po naudojimo kablį išimkite ir vėl uždėkite angos dangtelį.

Vilkimas įvykus avarijai

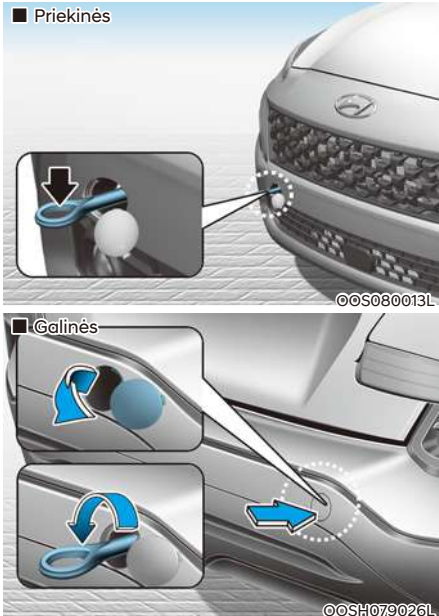

Jeigu būtinas vilkimas, rekomenduojama tai patikėti įgaliotajam HYUNDAI atstovui arba profesionaliai vilkimo tarnybai.

Jeigu kritiniu atveju vilkimo tarnybos paslaugos neprieinamos, jūsų automobilį laikinai galima vilkti vilkimo lynu arba grandine, pritvirtinta prie automobilio priekyje (arba gale) esančio vilkimo kablo.

Automobilį vilkimo lynu ar grandine vilkite labai atsargiai. Automobilyje turi būti vairuotojas, kad jį vairuotų ir, kai to reikia, stabdytų.

Tokiu būdu vilkti galima tik keliu kieta danga, nedidelį atstumą ir labai lėtai. Be to, automobilio ratai, ašys, važiuoklė, vairas ir stabdžiai turi būti geros būklės.



PERSPĖJIMAS

Kai transporto priemonė velkama, vairuotojas turi būti transporto priemonės viduje, kad ją vairuotų ir, kai prireikia, stabdytų. Transporto priemonėje be vairuotojo negali būti jokių kitų asmenų.

Visada paisykite vilkimo įvykus avarijai atsargumo priemonių:

- Užvedimo jungiklį pasukite į padėtį ACC, kad nebūtų užblokuotas vairas.
- Pavarų perjungimo svirtį nustumkite į padėtį N (neutrali).
- Atleiskite stovėjimo stabdį.
- Stabdžių pedalą spauskite stipriau nei paprastai, nes stabdymas bus ne toks efektyvus.
- Reikės daugiau jėgos ir vairuojant, nes neveiks vairo stiprintuvas.
- Jūsų automobilį turėtų vilkti už jį sunkesnė transporto priemonė.
- Abiejų transporto priemonių vairuotojai turi palaikyti ryšį.
- Prieš vilkimą patikrinkite, ar nesulūžęs arba neapgadintas vilkimo kablus.
- Prie kablo gerai pritvirtinkite vilkimo lyną arba grandinę.
- Netraukite kablo staigiu judesiu. Darykite tai vienodai, neskubėdami.

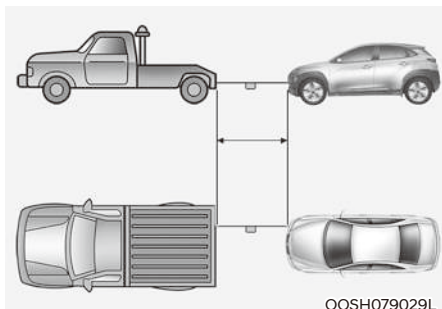

- Vilkimo lynas arba grandinė turi būti ne ilgesni nei 5 m. Lyno arba grandinės viduryje pririškite baltą arba raudoną audinio skiautę (maždaug 30 cm pločio), kad būtų geresnis matomumas.
- Važiuokite atsargiai, kad vilkimo metu vilkimo lynas arba grandinė būtų įtempti.
- Prieš vilkimą žvilgtelėkite po automobiliu ir patikrinkite, ar nėra nuotėkio iš pavarų dėžės su dviguba sankaba. Jeigu yra nuotėkis iš pavarų dėžės su dviguba sankaba, būtina naudoti platformą arba vilkimo vežimėlį.

PASTABA

Pradėdami važiuoti ir važiuodami automobilio greitį didinkite ir mažinkite laipsniškai, tuo pačiu metu stengdamiesi išlaikyti vilkimo lyną arba grandinę įtemptus, kitaip galima sugadinti ir vilkimo kablius, ir automobilius.

PASTABA

Kad velkant nebūtų apgadintas jūsų automobilis ir jo komponentai:

- Kai automobilis velkamas už vilkimo kablio, jį traukite tiesiai pirmyn. Netraukite iš šono arba vertikaliu kampu.
- Už vilkimo kablio netraukite transporto priemonės, jeigu ji įklimpo purve, smėlyje arba esant kitoms aplinkybėms, kuriomis transporto priemonei neužtenka savo pačios galios.
- Nevažiuokite didesniu nei 15 km/h greičiu ir vilkite ne toliau kaip 1,5 km, kad rimtai nesugadintumėte pavarų dėžės su dviguba sankaba.

AVARINIAI REIKMENYS (JEIGU YRA)

Jūsų automobilyje yra tam tikrų avarinių reikmenų, kurie gali praversti kritiniu atveju.

Gesintuvas

Jeigu kilo nedidelis gaisras, o jūs žinote, kaip naudotis gesintuvu, vadovaukitės toliau pateiktais nurodymais.

1. Ištraukite gesintuvo viršuje esantį apsauginį kaištį, kuris neleidžia, kad būtų netyčia paspausta rankena.
2. Purkštuvą nukreipkite į liepsnos apačią.
3. Atsistokite maždaug 2,5 m nuo liepsnos ir suspauskite rankeną, kad pradėtumėte purkšti. Jeigu atleisite rankeną, purškimas bus sustabdytas.
4. Purkštuvu ties liepsnos apačia mosuokite pirmyn ir atgal. Jeigu atrodys, kad liepsna užgesinta, kurį laiką ją stebėkite, nes ji gali įsiliepsnoti vėl.

Pirmosios medicininės pagalbos priemonių rinkinys

Jį sudaro reikmenys, būtini norint suteikti pirmąją pagalbą, tokie kaip žirkklės, bintas, lipnūs pleistrai ir t. t.

Trikampis atšvaitas

Ant kelio pastatykite trikampį atšvaitą – taip įspėsite artėjančias transporto priemones apie avarinę situaciją, tokią kaip šalikelėje dėl gedimo pastatytas automobilis.

Padangų slėgio matuoklis (jeigu yra)

Normalu, kad kiekvieną dieną naudojamo automobilio padangos netenka oro, todėl jums gali tekti jas periodiškai pripūsti; tai nereiškia, kad padangos leidžia orą – tai normalus dėvėjimasis. Padangų slėgį tikrinkite tik padangoms esant šaltoms, nes kylant temperatūrai didėja ir padangų slėgis.

Norėdami patikrinti padangų slėgį atlikite šiuos veiksmus:

1. Atsukite padangos ventilio gaubtelį, kuris įrengtas palei padangos briauną.
2. Matuoklį prispauskite prie padangos ventilio ir taip laikykite. Pradėjus tai daryti iš padangos išsiverš šiek tiek oro; oras gali veržtis ir toliau, jeigu nepakankamai stipriai prispausite matuoklį.
3. Tvirtas spustelėjimas, neleidžiantis veržtis orui, įjungs matuoklį.
4. Patikrinkite, kokį padangų slėgį rodo matuoklis – ar jis žemas, ar aukštas.
5. Pareguliuokite padangų slėgį iki reikiamo slėgio. Žr. 2 dalies skyrių „Padangos ir ratai“.
6. Vėl užsukite padangos ventilio gaubtelį.

VISUOTINĖ EUROPOS PAGALBOS IŠKVIETOS SISTEMA (JEIGU YRA)

Transporto priemonėje įrengtas įrenginys*, sujungtas su visos Europos pagalbos iškvietos sistema, skirtas pagalbos skambučiams reagavimo komandoms. Visos Europos pagalbos iškvietos sistema "eCall" yra automatinė pagalbos iškvietos paslauga eismo įvykio ar kitų** avarijų Europos keliuose atveju. (tik šalyse, kuriose ši sistema reguliuojama)

Sistema leidžia susisiekti su visuomenės saugumo pagalbos centro pareigūnu nelaimingų atsitikimų Europos keliuose atveju. (Tik šalyse, kuriose ši sistema veikia)

Visos Europos pagalbos iškvietos sistema "eCall" savininko vadove ir garantijos bei paslaugų knygoje nurodytomis sąlygomis perduoda duomenis Visuomenės saugos pagalbos centrui (BPC), įskaitant tokią informaciją kaip transporto priemonės vieta, transporto priemonės tipas, transporto priemonės identifikavimo numeris (VIN).

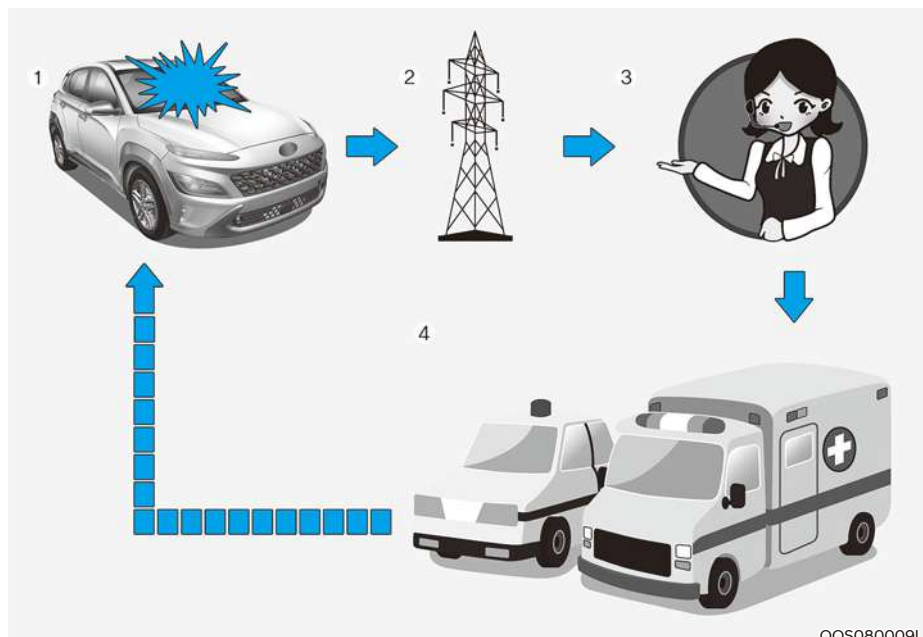

1. Kelių eismo įvykis
2. Bevielis tinklas
3. Visuomenės saugos pagalbos centras (BPC)
4. Gelbėti

- * Savininko vadove nurodytas visos Europos pagalbos iškvietos įrenginys - tai transporto priemonėje sumontuota įranga, kuria užtikrinamas ryšys su visos Europos pagalbos iškvietos sistema.
- ** „Kitos avarijos“ reiškia bet kokias avarijas Europos keliuose (tik tose šalyse, kuriose taikoma ši sistema), dėl kurių nukentėjo žmonės ir (arba) reikėjo suteikti pagalbą. Registruojant bet kokį nelaimingą atsitikimą, būtina sustabdyti transporto priemonę, paspausti mygtuką SOS (mygtuko vieta nurodyta savininko vadovo skyriaus "Visos Europos pagalbos iškvietas (Jeigu yra)" paveikslėlyje). Skambindama sistema renka informaciją apie transporto priemonę (iš kurios skambinta), po to sujungia automobilį su Visuomenės saugos pagalbos centru (BPC) pareigūnu, kad praneštų apie pagalbos skambučio priežastį.

Kai visos Europos pagalbos iškvietos sistemoje saugomi duomenys pristatomi į gelbėjimo centrą, siekiant padėti vairuotojui ir keleiviams tinkamai atlikti gelbėjimo operacijas, baigus gelbėjimo operaciją duomenys bus ištrinti.

„eCall“ transporto priemonės sistemos apibūdinimas

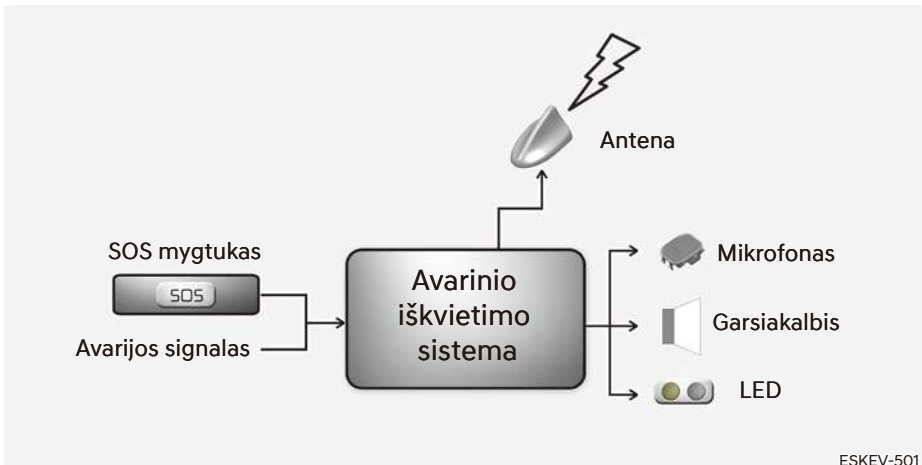

ESKEV-501

Transporto priemonėje montuojamos numeriu 112 grindžiamos "eCall" iškvietos sistemos, jos veikimo ir funkcijų apžvalga: žr. šį skirsnį. Numeriu 112 grindžiamos "eCall" iškvietos paslauga yra visuotinės svarbos viešoji paslauga, kuria galima naudotis nemokamai.

Transporto priemonėje montuojama numeriu 112 grindžiamos "eCall" iškvietos sistema, suaktyvinama pagal numatytąsias nuostatas. Sunkios avarijos atveju jis automatiškai įsijungia transporto priemonėje esančiais jutikliais.

Jis taip pat įsijungia automatiškai, kai transporto priemonėje įrengiama TPS sistema, kuri neveikia įvykus sunkiam nelaimingam atsitikimui.

Prireikus transporto priemonėje montuojamą numeriu 112 grindžiamos „eCall“ iškvietos sistemą taip pat galima įjungti rankiniu būdu. Instrukcijos, kaip rankiniu būdu suaktyvinti sistemą: žr. šį skyrių.

Kritinio sistemos gedimo atveju, dėl kurio transporto priemonėje būtų išjungta numeriu 112 grindžiamos „eCall“ iškvietos sistema, transporto priemonėje esantiems asmenims bus duotas toks įspėjimas: žr. šį skirsnį.

Informacija apie duomenų apdorojimą

Tvarkant asmens duomenis transporto priemonėje montuojama numeriu 112 grindžiamos „eCall“ iškvietos sistema laikomasi asmens duomenų apsaugos taisyklių, numatytų Europos Parlamento ir Tarybos direktyvose 95/46/EB [1] ir 2002/58/EB [2], visų pirma grindžiamų būtinybe apsaugoti gyvybinius asmenų interesus pagal Direktyvos 95/46/EB [3] 7 straipsnio d punktą.

Tokie duomenys tvarkomi tik skubios pagalbos iškvietos telefono numeriu 112 tikslu.

Duomenų tipai ir jų gavėjai

Transporto priemonėje montuojama numeriu 112 grindžiamos „eCall“ iškvietos sistema gali rinkti ir apdoroti tik šiuos duomenis:

- Transporto priemonės identifikavimo numeris
- Transporto priemonės tipas (keleivinė transporto priemonė arba lengvoji komercinė transporto priemonė)
- Transporto priemonės varymo sistemos laikymo tipas (benzinas / dyzelinas / SGD / SND / elektrinis / vandenilis)
- Transporto priemonės buvimo vieta ir važavimo kryptis
- Automatinio sistemos įjungimo laiko žyma
- Bet kokie papildomi duomenys (jei taikoma): Netaikytina

Transporto priemonėje montuojamos numeriu 112 grindžiamos „eCall“ iškvietos sistemos tvarkomų duomenų gavėjai yra atitinkami pagalbos centrai, kuriuos paskyrė atitinkamos šalies, kurios teritorijoje jie yra, valdžios institucijos ir kurie pirmiausia priima ir tvarko pagalbos iškvietas bendruoju Europos pagalbos telefono numeriu 112. Papildomos informacijos rasite adresu: . Netaikoma

- (1) 1995 m. spalio 24 d. Europos Parlamento ir Tarybos direktyva 95/46/EB dėl asmens apsaugos tvarkant asmens duomenis ir dėl laisvo tokių duomenų judėjimo (OL L 281, 1995 11 23, p. 31).
- (2) 2002 m. liepos 12 d. Europos Parlamento ir Tarybos direktyva 2002/58/EB dėl asmens duomenų tvarkymo ir privatumo apsaugos elektroninių ryšių sektoriuje (Direktyva dėl privatumo ir elektroninių ryšių) (OL L 201, 2002 7 31, p. 37).
- (3) Direktyva 95/46/EB panaikinama 2016 m. balandžio 27 d. Europos Parlamento ir Tarybos reglamentu (ES) 2016/679 dėl fizinių asmenų apsaugos tvarkant asmens duomenis dėl laisvo tokių duomenų judėjimo (Bendrasis duomenų apsaugos reglamentas) (OL L 119, 2016 5 4, p. 1). Reglamentas taikomas nuo 2018 m. gegužės 25 d.

Duomenų tvarkymo tvarka

Transporto priemonėje montuojama numeriu 112 grindžiamos „eCall“ iškvietos sistema suprojektuota taip, kad sistemos atmintyje esantys duomenys nebūtų prieinami už sistemos ribų prieš suaktyvinant „eCall“ iškvietą.

Papildomos pastabos (jeigu yra):
Netaikoma

Transporto priemonėje montuojama numeriu 112 grindžiamos „eCall“ iškvietos sistema suprojektuota taip, kad būtų užtikrinta, jog jos nebūtų galima atsekti ir ji nebūtų nuolat stebima, kai sistema veikia įprastai. Papildomos pastabos (jeigu yra): Netaikoma

Transporto priemonėje montuojama numeriu 112 grindžiamos „eCall“ iškvietos sistema suprojektuota taip, kad būtų užtikrinta, jog sistemos vidinėje atmintyje esantys duomenys būtų automatiškai ir nuolat šalinami.

Automobilio buvimo vietos duomenys yra nuolat perrašomi vidinėje sistemos atmintyje, būtini normaliam sistemos veikimui.

Transporto priemonėje montuojamos numeriu 112 grindžiamos „eCall“ iškvietos sistemos veiklos duomenys saugomi ne ilgiau, nei būtina skubios pagalbos iškvietos „eCall“ paslaugai tvarkyti, ir bet kuriuo atveju ne ilgiau kaip 13 valandų nuo skubios pagalbos iškvietos „eCall“ iškvietos inicijavimo. Papildomos pastabos (jeigu yra): Netaikoma

Naudojimosi duomenų subjekto teisėmis būdai

Duomenų subjektas (transporto priemonės savininkas) turi teisę susipažinti su duomenimis ir pririnkti su prašyti ištaisyti, ištrinti ar užblokuoti su juo susijusius duomenis, kurie tvarkomi nesilaikant Direktyvos 95/46/EB nuostatų. Visiems tretiesiems asmenims, kuriems buvo atskleisti duomenys, turi būti pranešta apie tokį ištaisymą, ištrynimą arba blokvimą, atliktą laikantis šios direktyvos, išskyrus atvejus, kai paaiškėja, kad tai neįmanoma arba reikalauja neproporcingų pastangų.

Duomenų subjektas turi teisę pateikti skundą kompetentingai duomenų apsaugos institucijai, jei mano, kad tvarkant jo asmens duomenis buvo pažeistos jo teisės.

Kreipkitės į techninės priežiūros tarnybą, atsakingą už priegios prašymų tvarkymą (jeigu yra): Netaikoma

Visos Europos pagalbos iškviestos sistema

■ A tipas



©OSEV069174L

■ B tipas



©OSEV069173L

Keleivių salone įrengtos europinės pagalbos iškviestos sistemos „eCall“ elementai:

- (1) SOS mygtukas
- (2) Šviesos diodų lemputė

SOS mygtukas:

vairuotojas / keleivis paskambina skubios pagalbos iškvietimui tarnybai, paspausdamas mygtuką.

LED:

raudona ir žalia lemputė dega maždaug 3 sekundes, užvedimo jungiklį įjungus į padėtį ON. Po to jie išsijungs, kai sistema veiks įprastai.

Jei sistemoje yra problemų, ŠVIESOS diodas lieka raudonas.

Automatinis pranešimas apie nelaimingus atsitikimus



Visos Europos pagalbos iškvietos sistema "eCall" automatiškai skambina į Visuomenės saugos pagalbos centrą (BPC), kad įvykus transporto priemonės avarijai būtų tinkamai gelbėjama.

Tinkamoms pagalbos tarnyboms ir pagalbai visos Europos pagalbos iškvietos sistema automatiškai perduoda eismo įvykių duomenis Visuomenės saugos pagalbos centrui (BPC), kai aptinkamas eismo įvykis.

Šiuo atveju pagalbos skambučio negalima atidėti paspaudus SOS mygtuką, o visos Europos pagalbos iškvietos sistema lieka prijungta tol, kol pagalbos tarnybos pareigūnas, priimdamas skambutį, atjungia pagalbos skambutį.

Nedidelių eismo įvykių atveju visos Europos pagalbos iškvietos sistema negali vykdyti pagalbos skambučio. Tačiau skubios pagalbos skambutį galima atlikti rankiniu būdu paspaudus mygtuką SOS.



PERSPĖJIMAS

Sistemos veikimas neįmanomas, jei nėra judriojo ryšio perdavimo ir GPS bei Galileo signalų.

Rankinis pranešimas apie nelaimingus atsitikimus



OOS080010L

Vairuotojas arba keleivis gali rankiniu būdu paskambinti pagalbos tarnyboje (BPC), paspausdamas SOS mygtuką ir paskambindamas būtinoms pagalbos tarnyboms. Skambutis pagalbos tarnyboms per visos Europos pagalbos „eCall“ sistemą gali būti atšauktas dar kartą per 3 sekundes paspaudus SOS mygtuką.

Aktyvius pagalbos skambutį rankiniu režimu (tinkamoms pagalbos tarnyboms ir pagalbai), visos Europos pagalbos iškvietos sistema automatiškai perduoda eismo įvykio duomenis ir (arba) duomenis apie kitą nelaimingą atsitikimą Visuomenės saugos pagalbos punkto (PSAP) pareigūnui.

Jei vairuotojas arba keleivis netyčia paspaudžia SOS mygtuką, jį galima atšaukti dar kartą paspaudus mygtuką per 3 sekundes.

Tai galima atšaukti paspaudus mygtuką dar kartą per 3 sekundes. Po to jo negalima atšaukti.

1. Sustabdykite transporto priemonę pagal eismo taisykles, kad užtikrintumėte savo ir kitų kelių eismo dalyvių saugumą;
2. Paspauskite mygtuką SOS, kai paspaudžiate mygtuką SOS prietaiso registracija belaidžio ryšio tinkluose atliekama, minimalūs duomenys apie transporto priemonę ir jos vietą renkami pagal techninius prietaiso reikalavimus. Po to ryšys su visos Europos pagalbos iškvietos sistemos „eCall“ pareigūnu užmezgamas siekiant išsiaiškinti pagalbos iškvietos priežastis (sąlygas).
3. Išsiaiškinęs pagalbos skambučio priežastis, Visuomenės saugos pagalbos centro (PSAP) pareigūnas siunčia pagalbos tarnybas ir atlieka pagalbos skambutį.

Jei pagalbos iškvietimas neatliekamas pirmiau nurodyta tvarka, pagalbos iškvietimas bus laikomas klaidingu.



ĮSPĖJIMAS

Avarinis visos Europos pagalbos iškvietos sistemos maitinimas iš baterijos

- Europos pagalbos iškvietos sistemos akumuliatorius tiekia energiją tuo atveju, jei avarijos metu dėl susidūrimo nutrūktų pagrindinis automobilio energijos šaltinis.
- Visos Europos pagalbos iškvietos sistemos baterija turėtų būti keičiama kas 3 metus.

Šviesos diodas šviečia raudonai (sistemos gedimas)

Jei įprastomis važiavimo sąlygomis šviečia raudonas šviesos diodas, tai gali reikšti visos Europos „eCall“ sistemos gedimą. Nedelsdami pasirūpinkite, kad visos Europos pagalbos iškvietos sistema būtų patikrinta įgaliotajame HYUNDAI prekybos atstove.

Priešingu atveju negarantuojama, kad visos Europos pagalbos iškvietos sistemos įrenginys, įrengtas jūsų transporto priemonėje, veiks tinkamai.

Transporto priemonės savininkas prisiima atsakomybę už pasekmes, atsiradusias dėl pirmiau minėtų sąlygų nesilaikymo.

Savavališkas pašalinimas arba keitimas

Visos Europos pagalbos iškvietos sistema pagalbos kreipiasi į pagalbos tarnybas. Taigi bet koks savavališkas visuotinės Europinės „eCall“ pagalbos iškvietos sistemos nuostatų pašalinimas ar pakeitimas gali turėti įtakos jūsų vairavimo saugai. Be to, ji gali net klaidingai paskambinti pagalbos tarnybai (BPC). Todėl maloniai prašome jūsų nei savo, nei trečiųjų šalių nekeisti jūsų transporto priemonėje įrengtos paneuropinės pagalbos iškvietos sistemos įrangos nuostatų.

9. Priežiūra

Variklio skyrius	9-3
Priežiūros paslaugos	9-4
Savininko atsakomybė	9-4
Atsargumo priemonės priežiūrą atliekant savininkui.....	9-4
Savininko atliekama priežiūra	9-5
Savininko atliekamos priežiūros grafikas.....	9-5
Planinės priežiūros darbų paaiškinimas	9-7
Variklio alyva	9-9
Variklio alyvos lygio tikrinimas	9-9
Variklio alyvos ir filtro tikrinimas	9-9
Variklio aušalas / inverterio aušalas.....	9-10
Aušalo lygio tikrinimas	9-10
Aušalo keitimas	9-12
Hibridinio starterio ir generatoriaus (HSG) diržas.....	9-13
Hibridinio starterio ir generatoriaus (HSG) diržo tikrinimas	9-13
Stabdžių skystis.....	9-13
Stabdžių skysčio lygio tikrinimas	9-13
Stiklo apšildytuvo skystis	9-14
Stiklo apšildytuvo skysčio lygio tikrinimas.....	9-14
Oro filtras	9-15
Filtro keitimas	9-15
Salono oro filtras	9-16
Filtro tikrinimas.....	9-16
Valytuvų šluotelės	9-17
Šluotelių tikrinimas.....	9-17
Šluotelių keitimas	9-17
Padangos ir ratai	9-20
Padangų priežiūra	9-20
Rekomenduojamas šaltų padangų pripūtimo slėgis	9-20
Padangų pripūtimo slėgio tikrinimas.....	9-21

Padangų rotacija	9-22
Ratų lygiavimas ir padangų balansavimas	9-23
Padangų keitimas	9-23
Ratų keitimas	9-24
Padangų sukibimas	9-24
Padangų priežiūra	9-24
Padangos šoninės sienelės ženklavimas	9-25
Mažo aukščio koeficiento padangos.....	9-28
Saugikliai	9-29
Prietaisų skydelio saugiklio keitimas	9-30
Variklio skyriaus skydelio saugiklio keitimas	9-32
Saugiklių / relijų skydelio aprašymas	9-33
Žibintų lempučių	9-42
Priekinių žibintų, gabaritinių žibintų, posūkio signalo žibintų ir dieninių žibintų lempučių keitimas.....	9-43
Priekiniai rūko žibintai	9-46
Priekinių žibintų ir priekinių rūko žibintų reguliavimas.....	9-47
Šoninių gabaritinių žibintų lempučių keitimas	9-52
Galinių kombinuotų žibintų lempučių keitimas	9-52
Viršuje sumontuotos stovėjimo šviesos keitimas	9-54
Valstybinio numerio apšvietimo lempučių keitimas.....	9-55
Salono apšvietimo lempučių keitimas	9-55
Automobilio išvaizdos priežiūra	9-57
Išorės priežiūra	9-57
Salono priežiūra.....	9-61
Emisijos kontrolės sistema	9-64
Karterio emisijos kontrolės sistema	9-64
Garavimo emisijos kontrolės sistema	9-64
Išmetamųjų dujų emisijos kontrolės sistema	9-65
Priverstinio variklio aktyvinimo režimo įjungimo procedūra	9-67

VARIKLIO SKYRIUS

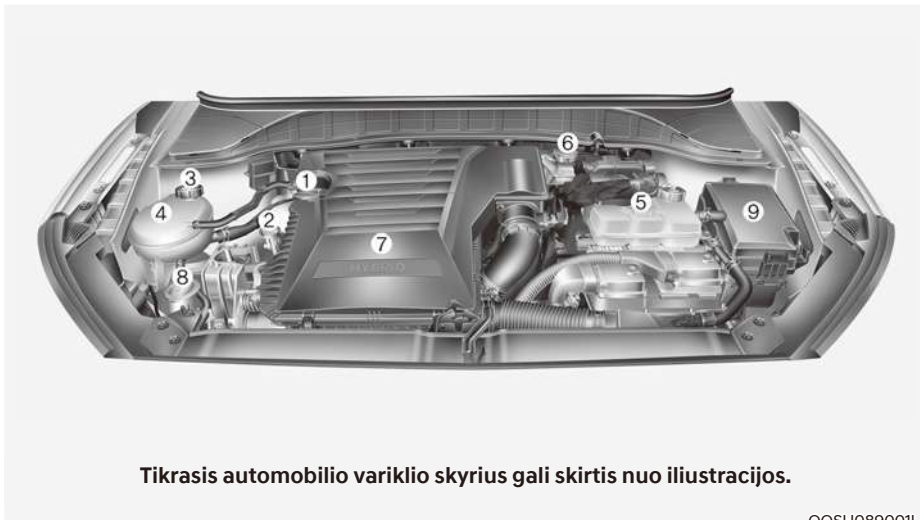

Tikrasis automobilio variklio skyrius gali skirtis nuo iliustracijos.

OOSH089001L

- | | |
|--------------------------------------|---|
| 1. Variklio alyvos filtro dangtelis | 6. Stabdžių skysčio bakelis |
| 2. Variklio alyvos lygio matuoklis | 7. Oro filtras |
| 3. Variklio aušalo bakelio dangtelis | 8. Priekinio stiklo apliejimo skysčio bakelis |
| 4. Variklio aušalo bakelis | 9. Saugiklių dėžutė |
| 5. Inverterio aušalo bakelis | |

PRIEŽIŪROS PASLAUGOS

Atlikdami priežiūros arba apžiūros procedūras turite elgtis labai atsargiai, kad nepagadintumėte automobilio ir nesusižalotumėte patys.

Rekomenduojama automobilio priežiūrą ir remontą patikėti įgaliotajam HYUNDAI atstovui. Įgaliotasis HYUNDAI atstovas tenkina aukštus HYUNDAI techninės priežiūros standartus ir gauna techninę pagalbą iš HYUNDAI, kad būtumėte visiškai patenkinti atlikta technine priežiūra.

Savininko atsakomybė

Savininkas atsako už tai, kad būtų vykdoma priežiūra ir išsaugoti jos įrašai.

Turėtumėte išsaugoti dokumentus, liudijančius, kad automobilis buvo tinkamai prižiūrimas, laikantis planinės priežiūros grafikų, pateiktų tolesniuose puslapiuose. Ši informacija reikalinga norint nustatyti, ar laikėtės automobilio priežiūros ir remonto reikalavimų, nuo kurių priklauso automobilio garantijos galiojimas.

Išsamį garantijos informacija pateikiama techninės priežiūros pase.

Garantija netaikoma remontui ir reguliavimui, kurio reikėjo dėl netinkamai atliktos arba nepakankamos priežiūros.

Atsargumo priemonės priežiūrą atliekant savininkui

Dėl netinkamos, neužbaigtos arba nepakankamos techninės priežiūros gali kilti problemų eksploatuojant automobilį, dėl kurių automobilis gali būti apgadintas, gali būti sukeltas eismo įvykis ir sužaloti žmonės. Šiame skyriuje pateikiamos instrukcijos tik tiems priežiūros darbam, kuriuos paprasta atlikti.

Jūsų automobilio jokių būdu negalima modifikuoti. Tokios modifikacijos gali pakenkti automobilio charakteristikoms, saugumui arba ilgaamžiškumui, be to, gali pažeisti automobiliui taikomos ribotosios garantijos sąlygas.

PASTABA

Garantiniu laikotarpiu netinkamai savininko atlikta priežiūra gali turėti neigiamos įtakos garantijos teikimui. Smulkesnės informacijos ieškokite su automobiliu gautame jo techninės priežiūros pase. Jeigu nesate tikri dėl kokios nors priežiūros ar remonto procedūros, ją atlikti patikėkite įgaliotajam HYUNDAI atstovui.

SAVININKO ATLIEKAMA PRIEŽIŪRA



ĮSPĖJIMAS

Atlikti automobilio priežiūros darbus gali būti pavojinga. Jeigu jums nepakanka žinių ir patirties arba neturite tinkamų įrankių ar įrangos priežiūros darbams atlikti, patikėkite juos įgaliotajam HYUNDAI atstovui. Atlikdami priežiūros darbus VISADA paisykite šių atsargumo priemonių:

- Automobilį pastatykite ant lygaus paviršiaus, pavarų svirtį perjunkite į padėtį P (stovėjimas), užtraukite stovėjimo stabdį ir pasukite užvedimo jungiklį į padėtį LOCK/OFF.
- Užblokuokite padangas (priekines ir užpakalines), kad automobilis nepradėtų riedėti.
Nedėvėkite palaidų drabužių ir papuošalų, kurie gali įsipainioti į judančias dalis.
- Jeigu priežiūros metu reikia palikti užvestą variklį, tai darykite lauke arba gerai vėdinamoje vietoje.
- Šalia akumulatoriaus ir su degalais susijusių dalių nenaudokite liepsnos, kibirkščiuojančių ir rūkstančių medžiagų.

Toliau pateikiami automobilio patikrų ir apžiūrų, kurias nurodytu dažnumu turi atlikti savininkas arba įgaliotasis HYUNDAI atstovas, kad užtikrintų saugų ir patikinimą automobilio veikimą, sąrašai.

Įgaliotąjį atstovą reikia kuo skubiau informuoti apie bet kokias nepalankias sąlygas.

Šioms pagal savininko atliekamos priežiūros grafiką vykdomoms automobilio patikroms garantija paprastai netaikoma, todėl jums gali tekti mokėti už atliktą darbą ir panaudotas dalis bei tepalus.

Savininko atliekamos priežiūros grafikas

Jeigu sustojote pasipildyti degalų:

- Patikrinkite variklio alyvos lygį.
- Patikrinkite aušalo lygį variklio aušalo bakelyje.
- Patikrinkite priekinio stiklo apšildymo skysčio lygį.
- Patikrinkite, ar padangos nesublūškusios ir pakankamai pripūstos.



ĮSPĖJIMAS

Būkite atsargūs, jeigu variklio aušalą / inverterio aušalą tikrinatė neatvėsus varikliui. Dėl to aušalas gali išsiveržti per angą ir stipriai nudeginti arba kitaip sužaloti.

Kai vairuojate automobilį:

- Atkreipkite dėmesį į iš išmetamųjų dujų vamzdžio sklindančio garso arba dūmų kvapo pasikeitimus.
- Patikrinkite, ar nevirbruoja vairo. Stebėkite, ar nepasidarė sunkiau vairuoti, arba atvirkščiai, ar vairo neatsilaisvino ir nekrypsta į šoną.
- Stebėkite, ar automobilio „netraukia“ į vieną pusę, net ir važiuojant lygiu keliu glotnia danga.
- Stabdydami įsiklausykite, ar negirdėti neįprastų garsų, stebėkite, ar automobilis nekrypsta į vieną pusę, ar netenka stabdžių pedalo spausti giliau arba jį darosi sunkiau nuspausti.
- Jeigu pasikeitė pavarų persijungimas arba pavarų mechanizmo veikimas, patikrinkite pavarų dėžės skysčio lygį.
- Patikrinkite pavarų dėžės su dviguba sankaba P (stovėjimas) funkciją.
- Patikrinkite stovėjimo stabdį.
- Patikrinkite, ar po automobiliu nevarva skysčiai (normalu, kad iš oro kondicionavimo sistemos ją naudojant arba iškart panaudojus varva vanduo).

Bent kartą per mėnesį:

- Patikrinkite aušalo lygį variklio aušalo bakelyje.
- Patikrinkite visų išorinių žibintų veikimą, įskaitant stabdžių žibintus, posūkio signalus ir avarinius žibintus.
- Patikrinkite visų padangų, įskaitant atsarginę, pripūtimo slėgį, ypač jeigu jos nusidėvėjusios, nevienodai nusidėvėjusios arba apgadintos.
- Patikrinkite, ar neatsilaisvinę ratų varžtai.

Bent du kartus per metus (t. y. kiekvieną pavasarį ir rudenį):

- Patikrinkite, ar nėra nuotėkio iš radiatoriaus, šildymo ir oro kondicionavimo sistemos žarnelių ir ar jos nepažeistos.
- Patikrinkite, ar gerai veikia priekinio stiklo apšildymo skysčio purkštuvai ir valytuvai. Valytuvų šluoteles nuvalykite švaria šluoste, sudrėkinta apiplovimo skysčiu.
- Patikrinkite priekinių žibintų sulygiavimą.
- Patikrinkite duslintuvą, išmetamųjų dujų vamzdžius, gaubtus ir apkabas.
- Patikrinkite, ar nesusidėvėję ir ar gerai veikia saugos diržai.

Bent kartą per metus:

- Išvalykite kėbulo ir durų nutekamąsias angas.
- Sutepkite durų ir variklio gaubto vyrus.
- Sutepkite durų ir variklio gaubto užraktus ir sklėsčius.
- Sutepkite durų gumines sandarinimo juosteles.
- Patikrinkite oro kondicionavimo sistemą.
- Patikrinkite ir sutepkite pavarų dėžės su dviguba pavara pavarų trauklę ir valdiklius.
- Nuvalykite akumuliatorių ir jo gnybtus.
- Patikrinkite stabdžių skysčio lygį.

PLANINĖS PRIEŽIŪROS DARBŲ PAAIŠKINIMAS

Variklio alyva ir filtras

Variklio alyvą ir filtrą reikia keisti priežiūros grafike nurodytais intervalais. Jei automobilis vairuojamas atšiauriomis sąlygomis, alyvą ir filtrą reikia keisti dažniau.

HSG (hibridinio starterio ir generatoriaus) diržas

HSG diržą reikia keisti priežiūros grafike nurodytais intervalais.

Degalų linijos, degalų žarnos ir jungtys

Patikrinkite, ar sandarios ir neapgadintos degalų linijos, degalų žarnos ir jungtys. Rekomenduojama, kad apgadintas ar nesandarias dalis nedelsiant pakeistų įgaliotasis HYUNDAI atstovas.

Degalų filtras

Dėl užsikimšusio filtro gali būti ribojamas greitis, kuriuo gali važiuoti automobilis, sugesti emisijos sistema ir kilti daugybė kitų problemų, toks kaip sunkumai užvedant variklį. Degalų bako susikaupus pernelyg dideliame pašalinės medžiagos kiekiui filtrą gali tekti keisti dažniau. Įdėję naują filtrą kelioms minutėms paleiskite variklį ir patikrinkite, ar nėra nuotėkio iš jungčių. Degalų filtrą įdėti turi įgaliotasis HYUNDAI atstovas.

Degalų garų žarna ir degalų bako kamštis

Degalų garų žarną ir degalų bako kamštį reikia tikrinti priežiūros grafike nurodytais intervalais. Žiūrėkite, kad būtų tinkamai pritvirtinta nauja degalų garų žarna ir uždėtas degalų bako kamštis.

Oro filtras

Filtrą rekomenduojama keisti originaliu HYUNDAI oro filtru.

Uždegimo žvakės

Žiūrėkite, kad naujų uždegimo žvakių būtų tinkama šiluminė charakteristika.

Aušinimo sistema

Patikrinkite, ar sandarios ir neapgadintos aušinimo sistemos komponentų, tokių kaip radiatoriaus, aušalo bakelio ir kt., žarnos ir jungtys. Pakeiskite visas apgadintas dalis.

Variklio aušalas / inverterio aušalas

Aušalą reikia keisti priežiūros grafike nurodytais intervalais.

Pavarų dėžės su dviguba sankaba skystis

Pavarų dėžės su dviguba sankaba skystį reikia tikrinti priežiūros grafike nurodytais intervalais.

Variklio sankabos pavaros skystis

Variklio sankabos pavaros skysčio lygį reikia tikrinti priežiūros grafike nurodytais intervalais.

Stabdžių žarnelės ir linijos

Vizualiai patikrinkite, ar jos tinkamai įrengtos, nesubraižytos, neįtrūkusios, nenusidėvėjusios ir sandarios. Iš karto pakeiskite visas nusidėvėjusias ar apgadintas dalis.

Stabdžių skystis

Patikrinkite stabdžių skysčio lygį stabdžių skysčio bakelyje. Skysčio lygis turi būti tarp MIN ir MAX žymų ant bakelio šono. Naudokite tik hidraulinių stabdžių skystį, atitinkantį DOT 4 specifikaciją.

Stovėjimo stabdys

Patikrinkite stovėjimo stabdžio sistemą.

Stabdžių diskai, trinkelės, apkabos ir rotoriai

Patikrinkite, ar trinkelės, diskas ir rotorius pernelyg nenusidėvėję. Patikrinkite, ar ant apkabų nematyti skysčio nuotėkio požymių.

Daugiau informacijos apie stabdžių trinkelėlių tikrinimą ir antdėklų nusidėvėjimo ribas žr. HYUNDAI interneto svetainėje.

(<http://service.hyundai-motor.com>)

Išmetamųjų dujų vamzdis ir duslintuvas

Vizualiai patikrinkite, ar išmetamųjų dujų vamzdis, duslintuvas ir laikiklis neįtrūkę, nenusidėvėję ir neapgadinti. Užveskite variklį ir įsiklausykite, ar negirdėti išmetamųjų dujų nuotėkio. Jeigu reikia, užveržkite jungtis arba pakeiskite dalis.

Pakabos montavimo varžtai

Patikrinkite, ar neatsilaisvinusios ir neapgadintos pakabos jungtys. Užveržkite nurodyta užveržimo jėga.

Vairo pavaros dėžė, trauklės ir gaubtai / apatinės svirties rutulinis šarnyras

Sustabdykite automobilį, išjunkite hibridinę sistemą ir patikrinkite, ar vairas nesisukinėja pernelyg laisvai. Patikrinkite, ar trauklės nesulinkusios ir neapgadintos. Patikrinkite, ar nenusidėvėję, neįtrūkę ir nesugadinti apsauginiai gaubtai ir rutulinės movos.

Pakeiskite visas apgadintas dalis.

Kardaniniai velenai ir gaubtai

Patikrinkite, ar kardaniniai velenai, gaubtai ir apkabos neįtrūkę, nenusidėvėję ir neapgadinti. Pakeiskite visas apgadintas dalis ir, jeigu reikia, sutepkite.

Oro kondicionavimo sistemos šaldomoji medžiaga

Patikrinkite, ar sandarios ir neapgadintos oro kondicionavimo sistemos linijos ir jungtys.

VARIKLIO ALYVA

Variklio alyvos lygio tikrinimas

1. Imkitės visų alyvos gamintojo nurodytų atsargumo priemonių.
2. Automobilis turi stovėti lygioje vietoje, su pavarų perjungimo svirtimi nustatyta į padėtį P (stovėjimas), užtrauktu stovėjimo stabdžiu ir užblokuotais ratais.
3. Užveskite variklį ir leiskite jam sušilti iki normalios darbinės temperatūros.
4. Išjunkite variklį ir apie penkias minutes palaukite, kol alyva sutekės atgal į alyvos karterį.
5. Ištraukite tepalo matuoklį, švariai nuvalykite ir įkiškite iki pat galo.

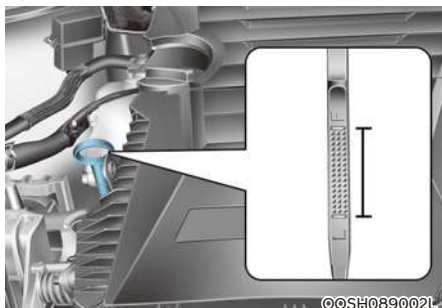

6. Vėl ištraukite tepalo matuoklį ir patikrinkite tepalo lygį. Tepalo lygis turi būti tarp F (pilnas) ir L (žemas).

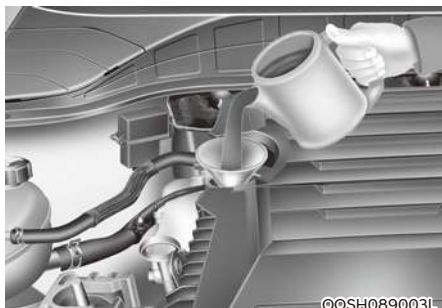

7. Jeigu lygis netoli arba siekia L, papildykite pakankamai alyvos, kad jos lygis siektų F.

Naudokite tik nurodytą variklio alyvą (žr. 2 dalies skyrių „Rekomenduojama alyva ir kiekis“).

PASTABA

Kad nesugadintumėte variklio:

- **Nepilkite per daug variklio alyvos. Alyvą pildykite nedideliais kiekiais ir vis patikrinkite jos lygį, kad neperpildytumėte variklio.**
- **Stenkitės neišlieti variklio alyvos ją papildydami arba keisdami. Naudokite piltuvėlį, kad neišlietumėte alyvos ant variklio komponentų. Išlietą alyvą iš karto nuvalykite.**

Variklio alyvos ir filtro tikrinimas

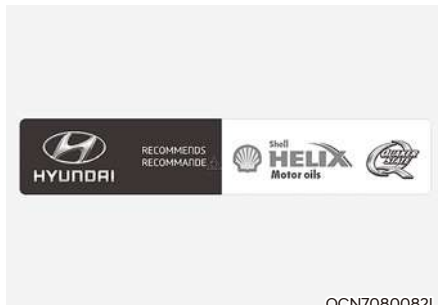

Rekomenduojama, kad variklio alyvą ir filtrą keistų įgaliotasis HYUNDAI atstovas pagal techninės priežiūros grafiką.

VARIKLIO AUŠALAS / INVERTERIO AUŠALAS

Aukšto slėgio aušinimo sistema turi bakelį, į kurį pilamas visus metus neužšalantis aušalas. Šis bakelis užpildomas gamykloje.

Bent kartą per metus, žiemos sezono pradžioje ir prieš keliaudami šaltame klimato patikrinkite antifrizo apsaugą ir aušalo lygį.

Jeigu aušalo lygis žemas, įpilkite pasirinkto antifrizinio skysčio, jį atskiedę tinkamu aušalo mišinio santykiu, kad lygis pakiltų iki MAX žymos, bet neperpildykite. Jeigu tenka jį dažnai pildyti, rekomenduojama kreiptis į įgaliotąjį HYUNDAI atstovą, kad patikrintų aušinimo sistemą.

Aušalo lygio tikrinimas

■ Variklio aušalas

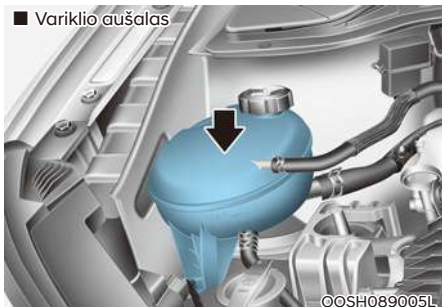

■ Inverterio aušalas

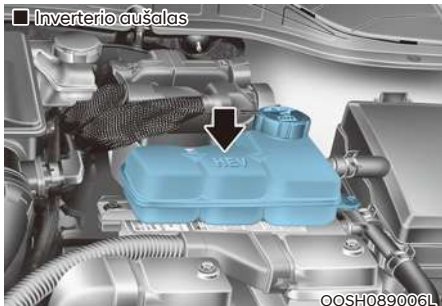

■ Variklio aušalo bakelio dangtelis

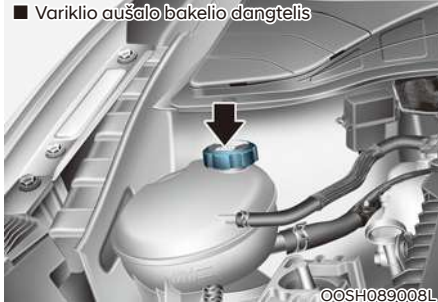

■ Inverterio aušalo bakelio dangtelis

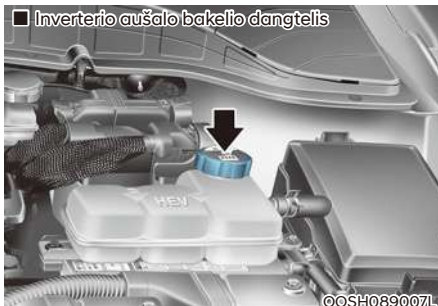

Patikrinkite visų aušinimo sistemos žarnelių ir šildytuvo žarnelių būklę ir jungtis. Išsipūtusias arba nusidėvėjusias žarneles pakeiskite.

Aušalo lygis turi būti tarp MIN ir MAX žymų ant aušalo bakelio šono esant atvėsusiam varikliui.

⚠ ĮSPĖJIMAS



Jokiu būdu nenuimkite variklio aušalo bakelio dangtelio ir (arba) inverterio aušalo bakelio dangtelio ar išleidimo angos kamščio, kol variklis ir radiatorius yra įkaitę. Dėl aukšto slėgio gali išsilieti karštas aušalas ir karšti garai, kurie gali sunkiai sužaloti.

Automobilį išjunkite ir palaukite, kol variklis atvės. Variklio aušalo bakelio dangtelį ir (arba) inverterio aušalo bakelio dangtelį nuimkite labai atsargiai. Apsukite jį storu rankšluosčiu ir lėtai pasukite prieš laikrodžio rodyklę iki pirmojo sustojimo. Pasitraukite ir leiskite iš aušinimo sistemos pasišalinti susikaupusiam slėgiui. Kai būsite tikri, kad visas slėgis pasišalino, naudodami storą rankšluostį spauskite dangtelį žemyn ir toliau sukite jį prieš laikrodžio rodyklę, kad nuimtumėte.

i Informacija

Variklio aušalo ir (arba) inverterio aušalo lygiui įtakos turi hibridinės sistemos temperatūra. Prieš tikrindami arba papildydami variklio aušalo ir (arba) inverterio aušalo, hibridinį automobilį išjunkite.

! ĮSPĖJIMAS



Aušinimo ventiliatoriaus elektros variklis gali veikti toliau arba įsijungti net ir išjungus variklį ir gali sunkiai sužaloti. Rankas, drabužius ir įrankius laikykite atokiai nuo besisukančių aušinimo ventiliatorių menčių.

Visada išjunkite automobilį, nebent jį reikėtų tikrinti užvestu varikliu. Būkite atsargūs, nes gali įsijungti aušinimo ventiliatorius.

! ĮSPĖJIMAS

Papildę aušalo būtinai gerai uždarykite aušalo bakelio dangtelį. Kitaip važiuojant gali perkaisti variklis.

■ Variklio skyrius vaizdas iš priekio



©OSH089010L

1. Patikrinkite, ar aušalo bakelio dangtelio etiketė yra tiesiai priekyje.

■ Variklio skyrius vaizdas iš galo

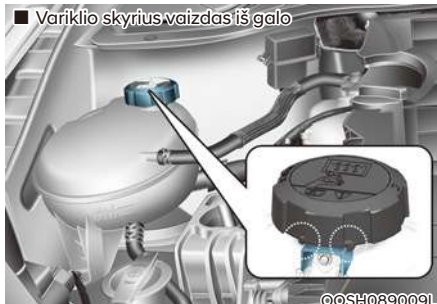

©OSH089009L

2. Žiūrėkite, kad gerai užsifikuotų nedidelės aušalo bako dangtelio iškyšos.

Rekomenduojamas aušalas

- Papildydami aušalą naudokite tik dejonizuotą, distiliuotą arba minkštą vandenį ir jokiū būdu gamintojo užpildyto aušalo nemišykite su kietu vandeniu.
- Dėl netinkamo aušalo mišinio galimos rimtos variklio veikimo triktys arba hibridinės sistemos gedimas.
- Jūsų automobilio variklis turi aliumininių dalių ir, kad būtų apsaugotas nuo korozijos ir užšalimo, jame reikia naudoti fosfatų pagrindu pagamintą etileno glikolio aušalą.
- Nenaudokite alkoholio ar metilo alkoholio aušalo ir nemišykite tokio aušalo su nurodytuuju.
- Nenaudokite tirpalo, kuriame antifrizo daugiau negu 60 % arba mažiau negu 35 %, nes dėl to sumažės tirpalo efektyvumas.

Maišymo procentinės vertės nurodytos toliau pateiktoje lentelėje.

Aplinkos temperatūra	Maišymo procentinė vertė (tūris)	
	Antifrizas	Vanduo
-15 °C	35	65
-25 °C	40	60
-35 °C	50	50
-45 °C	60	40

Informacija

Jeigu nesate tikri, kokiū santykiu maišyti, lengviausia sumaišyti 50 % vandens ir 50 % antifrizo, nes kiekvieno kiekis yra toks pats. Toks mišinys paprastai tinkamiausias naudoti esant –35 °C ir aukštesnei temperatūrai.

Aušalo keitimas

Rekomenduojama, kad aušalą keistų įgaliotasis HYUNDAI atstovas pagal techninės priežiūros grafiką.

ĮSPĖJIMAS

Nepilkite variklio aušalo arba antifrizo į stiklo apliejiklio skysčio bakelį.

Ant priekinio stiklo užpurškus variklio aušalo gali būti labai prastas matomumas, todėl galite nesuvaldyti automobilio ir gali įvykti eismo įvykis.

Be to, variklio aušalas gali apgadinti kėbulo dažus ir apdailą.

PASTABA

Kad neapgadintumėte variklio dalių, prieš papildydami aušalo, variklio aušalo bakelio dangtelį ir (arba) inverterio aušalo bakelio dangtelį apsukite storu rankšluosčiu – taip aušalas neišsilies ant variklio dalių, tokių kaip kintamosios srovės generatorius.

HIBRIDINIO STARTERIO IR GENERATORIAUS (HSG) DIRŽAS

Hibridinio starterio ir generatoriaus (HSG) diržo tikrinimas

Rekomenduojama, kad hibridinio starterio ir generatoriaus (HSG) diržą pagal pateiktą priežiūros grafiką patikrintų arba pakeistų įgaliotasis HYUNDAI atstovas.



PERSPĖJIMAS

Jeigu HSG diržas nusidėvėjęs arba apgadintas, jį pakeiskite.

Kitaip gali perkaisti variklis arba išsikrauti akumulatorius.



ĮSPĖJIMAS

- Tikrindami hibridinio starterio ir generatoriaus (HSG) diržą užgesinkite automobilio variklį. Kitaip galima sunkiai susižaloti.
- Rankas, drabužius ir kt. laikykite atokiai nuo hibridinio starterio ir generatoriaus (HSG) diržo.

STABDŽIŲ SKYSTIS

Stabdžių skysčio lygio tikrinimas

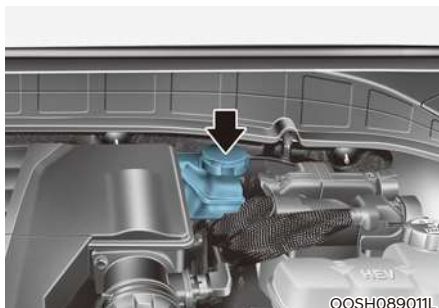

Periodiškai tikrinkite skysčio lygį bakelyje. Skysčio lygis turi būti tarp MAX ir MIN žymų ant bakelio šono.

Prieš nuimdami bakelio dangtelį ir papildydami stabdžių skysčio, kruopščiai nuvalykite sritį aplink bakelio dangtelį, kad neužterštumėte stabdžių skysčio.

Jeigu lygis per žemas, papildykite nurodyto stabdžių skysčio iki MAX žymos. Kuo daugiau nuvažiuosite, tuo labiau sumažės jo lygis. Tai normali būklė, siejama su stabdžių antdėklų dilimu. Jeigu skysčio lygis itin žemas, rekomenduojama, kad stabdžių sistemą patikrintų įgaliotasis HYUNDAI atstovas.



ĮSPĖJIMAS

Jeigu tenka dažnai papildyti stabdžių skysčio, tai gali reikšti, kad stabdžių sistemoje yra nuotėkis. Rekomenduojame, kad automobilį patikrintų įgaliotasis HYUNDAI atstovas.



ĮSPĖJIMAS

Žiūrėkite, kad stabdžių skysčio nepatektų į akis. Jeigu stabdžių skysčio patektų į akis, bent 15 minučių plaukite akis švariu vandeniu ir kreipkitės neatidėliotais medicininės pagalbos.

PASTABA

- Žiūrėkite, kad stabdžių skysčio neužtikštų ant automobilio kėbulo, nes bus apgadinti kėbulo dažai.
- **JOKIU BŪDU** negalima naudoti stabdžių skysčio, kuris buvo ilgai paliktas atvira ore, nes nebus užtikrinta jo kokybė. Jį reikia tinkamai utilizuoti.
- **Nenaudokite netinkamos rūšies stabdžių skysčio.** Net ir keli į stabdžių sistemą patekę mineralinės alyvos lašai (pvz., variklio alyvos) gali sugadinti stabdžių sistemos dalis.



Informacija

Naudokite tik nurodytą stabdžių skystį (žr. 2 dalies skyrių „Rekomenduojami tepalai ir kiekiai“).

STIKLO APLIEJIKLIO SKYSTIS

Stiklo apļiejiklio skysčio lygio tikrinimas

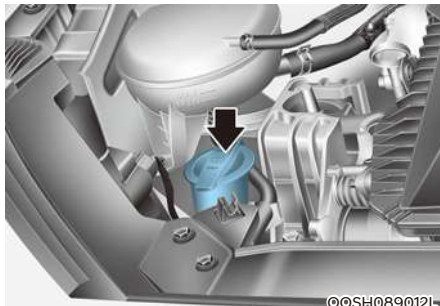

Patikrinkite skysčio lygį stiklo apļiejiklio skysčio bakelyje ir, jeigu reikia, papildykite. Jeigu apļiejiklio skysčio neturite, galima įpilti paprasto vandens. Tačiau esant šaltam orui, naudokite neušąlantį apļiejiklio skysčio skiediklį, kad skystis neušaltų.



ĮSPĖJIMAS

Norėdami sumažinti sunkaus ar net mirtino sužalojimo pavojų, naudodami apļiejiklio skystį imkitės tokių atsargumo priemonių:

- Nepilkite variklio aušalo arba antifrizo į stiklo apļiejiklio skysčio bakelį. Ant priekinio stiklo užpurškus variklio aušalo matomumas gali būti labai prastas, todėl galite nesuvaldyti automobilio ir gali įvykti eismo įvykis arba gali būti apgadinti kėbulo dažai ir apdaila.
- Saugokite apļiejiklio skystį ir apļiejiklio skysčio bakelį nuo kibirkščių ir liepsnos. Apļiejiklio skystyje gali būti alkoholio, todėl jis gali būti degus.
- Negerkite apļiejiklio skysčio ir venkite sąlyčio su oda. Apļiejiklio skystis kenksmingas žmonėms ir gyvūnams.
- Laikykite apļiejiklio skystį atokiai nuo vaikų ir gyvūnų.

ORO FILTRAS

Filtro keitimas

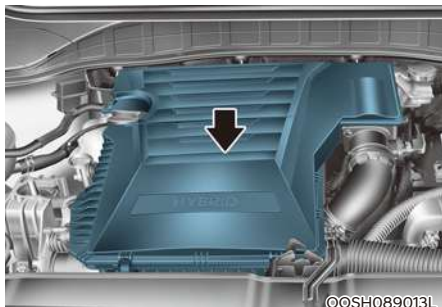

Nemėginkite jo plauti arba skalauti, nes vanduo filtrą sugadins.

Jeigu oro filtras nešvarus, jį reikia pakeisti.

Filtrą keiskite pagal priežiūros grafiką.

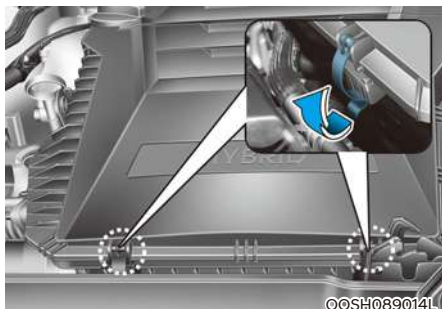

1. Atlaisvinkite oro filtro dangtelio laikiklius ir atidarykite dangtelį.



2. Nušluostykite vidinę oro filtro pusę.
3. Vėl įdėkite oro filtrą.
4. Pritvirtinkite dangtelį jam skirtais laikikliais.
5. Patikrinkite, ar dangtelis gerai uždėtas.

i Informacija

Jeigu automobilis eksploatuojamas ten, kur labai daug dulkių arba smėlio, oro filtrą keiskite dažniau nei įprastais rekomenduojamais intervalais (žr. šio skyriaus skirsnį „Priežiūra naudojant atšiauriomis sąlygomis“).

PASTABA

- Nevažiuokite, jeigu nejdėtas oro filtras. Dėl to labai stipriai dėvėsis variklis.
- Išimdami oro filtrą žiūrėkite, kad dulkių ir nešvarumų nepatektų į oro įtraukimo angą, kitaip galima žala.
- Naudokite originalias HYUNDAI arba lygiavertes dalis, kurios nurodytos jūsų transporto priemonei. Jei naudosite detales, kurių kokybė nėra tinkama, galite sugadinti oro srauto jutiklį.

SALONO ORO FILTRAS

Filtro tikrinimas

Salono oro filtrą reikia keisti pagal priežiūros grafiką. Jeigu automobilis eksploatuojamas miestuose, kur labai didelis oro užterštumas, arba juo daug važinėjama dulketais, nelygiais keliais, jį reikia tikrinti dažniau ir pakeisti anksčiau. Salono oro filtrą keiskite, kaip nurodyta toliau, ir žiūrėkite, kad neapgadintumėte kitų komponentų.

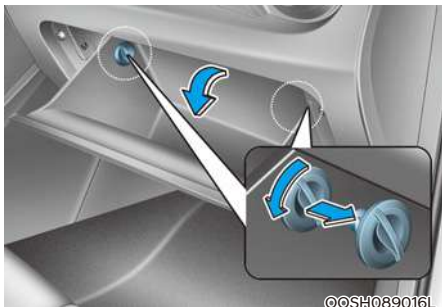

1. Atidarykite daiktadėžę ir nuo abiejų jos šonų nuimkite stabdiklius, kad ji laisvai kabėtų ant vyrių.



2. Paspauskite ir palaikykite užraktą (1) dešinėje dangtelio pusėje.
3. Ištraukite (2) dangtelį.

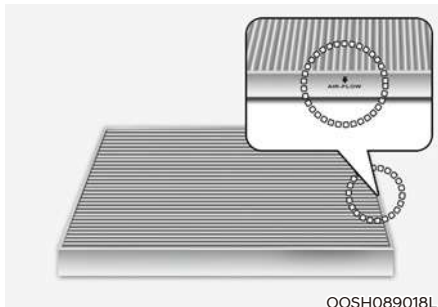

4. Pakeiskite salono oro filtrą.
5. Vėl viską surinkite atvirkštine tvarka.

PASTABA

Naują salono oro filtrą įdėkite tinkama kryptimi – rodyklės simboliu (↓), nukreiptu žemyn, kad nebūtų keliamas triukšmas ir nesumažėtų filtro efektyvumas.

VALYTUVŲ ŠLUOTELĖS

Šluotelių tikrinimas

Užteršus priekinio lango stiklą arba valytuvų šluoteles pašalinėmis medžiagomis gali nukentėti valytuvų šluotelių efektyvumas.

Pagrindiniai tokių teršalų šaltiniai yra vamzdžiai, medžių sula ir karštas vaškas, naudojamas kai kuriose komercinėse automobilių plovyklose. Jeigu šluotelės nevalo taip, kaip turėtų, nuvalykite ir langą, ir šluoteles geru valikliu arba nestipriu plovikliu ir gerai nuskalaukite švariu vandeniu.

PASTABA

Kad nesugadintumėte valytuvų šluotelių, kotelių ir kitų dalių:

- Nenaudokite benzino, žibalo, dažų skiediklio ir kitų tirpiklių nei jiems valyti, nei šalia jų.
- Nebandykite stumti valytuvų ranka.
- Nenaudokite nenurodytų valytuvų šluotelių.



Informacija

Žinoma, kad dėl automatinėse automobilių plovyklose naudojamo komercinio karšto vaško priekinio lango stiklą būna sunku nuvalyti.



Informacija

Valytuvų šluotelės yra besidėvintys komponentai. Normaliam valytuvų dėvėjimuisi jūsų automobilio garantija gali būti netaikoma.

Šluotelių keitimas

Jeigu valytuvai nebevalo taip, kaip turėtų, gali būti, kad nudilo arba sutrūkinėjo jų šluotelės ir jas reikia pakeisti naujomis.

PASTABA

- Kad neapgadintumėte variklio gaubto ir valytuvų kotelių, valytuvų kotelius galima pakelti tik tada, kai jie yra aukščiausioje valymo padėtyje.
- Prieš važiuodami būtina nuleiskite valytuvų kotelius ant priekinio lango.

Priekinio lango valytuvų šluotelių keitimas

A tipas

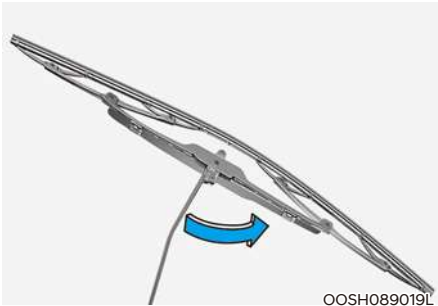

1. Pakelkite valytuvo kotelį ir šiek tiek pasukite valytuvo šluotelę, kad matytųsi plastikinis fiksatorius.

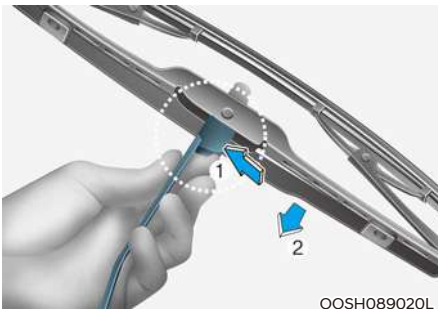

2. Paspauskite fiksatorių (1) ir stumkite šluotelę žemyn (2).

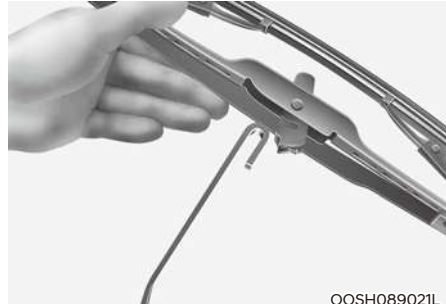

3. Iškelkite ją iš kotelio.
4. Valytuvo šluotelę vėl pritvirtinkite atvirkštine tvarka.
5. Nuleiskite valytuvą ant priekinio lango.

B tipas



1. Pakelkite valytuvo kotelį.

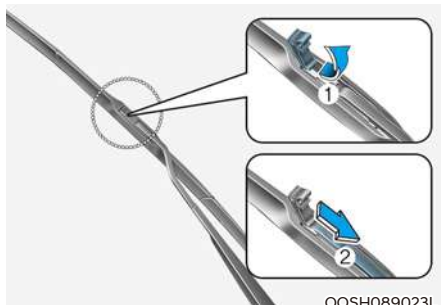

©OSH089023L

2. Pakelkite valytuvo šluotelės fiksatorių (1).

Tada patraukite šluotelę žemyn ir ją nuimkite (2).

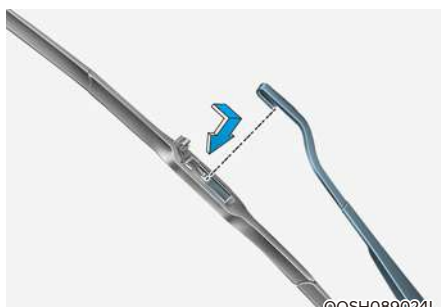

©OSH089024L

3. Naują valytuvo šluotelę pritvirtinkite atvirkštine tvarka.
4. Nuleiskite valytuvą ant priekinio lango.

Galinio lango valytuvo šluotelės keitimas

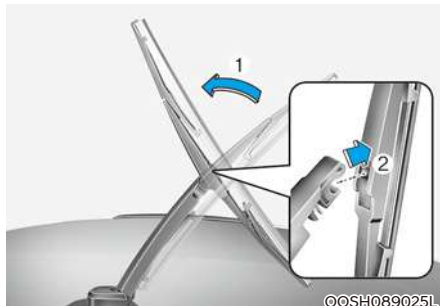

©OSH089025L

1. Pakelkite valytuvo kotelį ir pasukite valytuvo šluotelę (1).
2. Ištraukite valytuvo šluotelę (2).

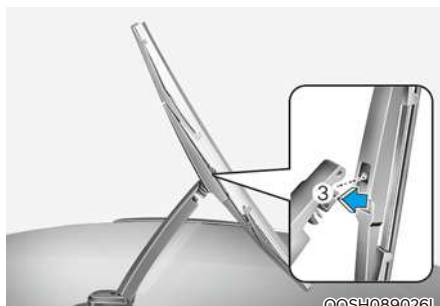

©OSH089026L

3. Naują šluotelę įdėkite jos centrinę dalį įkišdami į valytuvo kotelio angą, kad ji ten užsifikuotų (3).
4. Nestipriai truktelėkite šluotelę ir taip patikrinkite, ar ji gerai pritvirtinta.
5. Šluotelę pasukite atgal, kad ji susilygiuotų su valytuvo koteliu.

Kad nesugadintumėte valytuvų kotelių ar kitų komponentų, rekomenduojama, kad valytuvų šluoteles keistų įgaliotasis HYUNDAI atstovas.

PADANGOS IR RATAI

ĮSPĖJIMAS

Prakiurus padangai galite nesuvaldyti automobilio ir sukelti eismo įvykį. Norėdami sumažinti SUNKAUS AR NET MIRTINO SUŽALOJIMO pavojų, imkitės tokių atsargumo priemonių:

- Kiekvieną mėnesį tikrinkite, ar padangos gerai pripūstos, nenudilusios ir neapgadintos.
- Rekomenduojamas jūsų automobilio šaltų padangų slėgis nurodytas šiame vadove ir padangų etiketėje, kuri yra ant vairuotojo pusės centrinio statramsčio. Padangų slėgį visada matuokite padangų slėgio matuokliu. Per daug arba nepakankamai pripūstos padangos nevienodai dyla, todėl automobilį sunkiau kontroliuoti.
- Kiekvieną kartą tikrindami automobilio padangų slėgį, patikrinkite ir atsarginės padangos slėgį.
- Pakeiskite padangas, kurios yra sudilusios, nevienodai nusidėvėjusios arba apgadintos. Dėl nusidėvėjusių padangų mažėja stabdymo efektyvumas, sunkiau vairuoti, prastesnis sukibimas su kelio danga.
- Padangas VISADA keiskite tokio paties dydžio, tipo, konstrukcijos ir protektoriaus padangomis, kokias gavote su automobiliu. Naudojant padangas ir ratus, kurių dydis ne toks, koks rekomenduojamas, gali pasireikšti neįprastos eksploataavimo charakteristikos, būti sunku suvaldyti automobilį arba tai gali neigiamai paveikti automobilio stabdžių antiblokavimo sistemą (ABS) ir dėl to gali įvykti rimtas eismo įvykis.

Padangų priežiūra

Norėdami užtikrinti tinkamą priežiūrą, saugumą ir maksimalų degalų taupymą, turite pasirūpinti, kad padangų pripūtimo slėgis visada būtų toks, koks rekomenduojamas, ir kad nebūtų viršijama automobiliui rekomenduojama apkrova ir svorio pasiskirstymas.

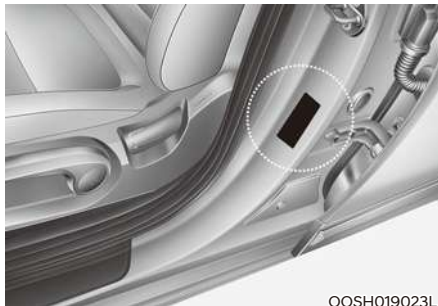

Visas specifikacijas (dydžio ir slėgio) galima rasti etiketėje, esančioje ant vairuotojo pusės centrinio statramsčio.

Rekomenduojamas šaltų padangų pripūtimo slėgis

Visų padangų (įskaitant atsarginę) slėgį reikia tikrinti, kai jos šaltos. Šaltos padangos reiškia, kad automobiliu nebuvo važiuojama bent tris valandas arba kad juo buvo nuvažiuota ne daugiau kaip 1,6 km.

Šiltų padangų slėgis paprastai būna 28–41 kPa didesnis už rekomenduojamą šaltų padangų slėgį. Neišleiskite oro iš šiltų padangų, taip bandydami sumažinti slėgį, kitaip padangos bus pripūstos nepakankamai. Informacijos apie rekomenduojamą padangų pripūtimo slėgį žr. 2 dalies skyriuje „Padangos ir ratai“.



ĪSPĒJIMAS

Rekomendojamas slēgis būtinās, norint uztikrinti geriausią važiavimą, automobilio valdymą ir minimalų padangų dilimą.

Per daug arba per mažai pripūstus padangas, trumpēja jų eksploatavimo trukmē, automobilį sunkiau suvaldyti, be to, padangos gali staiga prakiurti, todėl galite nesuvaldyti automobilio ir sukelti eismo įvykį.

Kai padangos slēgis pastebimai per žemas, joje gali kauptis šiluma, dėl kurios padanga gali sprogti, gali atplyšti protektorius arba įvykti kitoks incidentas, dėl kurio galite nesuvaldyti automobilio ir sukelti eismo įvykį. Šis pavojus kur kas didesnis esant karštam orui ir dideliu greičiu važiuojant didelius atstumus.



PERSPĒJIMAS

- Nepakankami pripūstos padangos greičiau nusidēvi, būna sunkiau suvaldyti automobilį ir išaikvojama daugiau degalų. Taip pat gali deformuotis ratai. Žiūrēkite, kad padangų slēgis būtų tinkamas. Jeigu padangą tenka dažnai pūsti, rekomenduojama, kad ją patikrintų įgaliotasis HYUNDAI atstovas.
- Padangas pripūstus per daug automobilis važiuoja labai kietai, smarkiai dēvisi vidurinė padangos protektoriaus dalis, be to, didesnē tikimybē, kad padanga prakiurs dėl kelio nelygumų.

Padangų pripūtimo slēgio tikrinimas

Padangas, įskaitant ir atsarginę, tikrinkite bent kartą per mėnesį arba dažniau.

Kaip tikrinti

Padangų slēgį visada tikrinkite geros kokybės padangų slēgio matuokliu. Iš akies neįmanoma pasakyti, ar padangos pripūstos pakankamai, ar ne. Radialinės padangos gali atrodyti pakankamai pripūstos, nors iš tikrųjų taip nėra.

Nuo padangos ventilio nusukite ventilio gaubtelį. Padangų slēgio matuoklį gerai užspauskite ant ventilio, kad gautumėte slēgio matavimo rodmenį. Jeigu šaltos padangos pripūtimo slēgis toks, koks ir rekomenduojamas slēgis, nurodytas ant padangos ir apbrovos informacijos etiketėje, nieko daugiau daryti nereikia. Jeigu slēgis žemas, pripūskite padangą, iki bus pasiektas rekomenduojamas slēgis. Būtinai ant ventilių vėl užsukite ventilių gaubtelius. Jei ventilis be gaubtelio, gali patekti nešvarumų ir drėgmės, todėl gali atsirasti oro nuotėkis. Jeigu ventilio gaubtelio nėra, kuo skubiau užsukite naują.

Jeigu padangą pripūtėte per daug, išleiskite šiek tiek oro stumdami metalinį kotelį padangos ventilio centre. Dar kartą patikrinkite padangų slēgį su padangų slēgio matuokliu. Būtinai ant ventilių vėl užsukite ventilių gaubtelius. Jei ventilis be gaubtelio, gali patekti nešvarumų ir drėgmės, todėl gali atsirasti oro nuotėkis. Jeigu ventilio gaubtelio nėra, kuo skubiau užsukite naują.

Padangų rotacija

Kad vienodai diltų protektorius, HYUNDAI rekomenduoja padangų rotaciją kas 12000 km arba anksčiau, jeigu padangos dėvisi nevienodai.

Rotacijos metu reikia patikrinti, ar padangos gerai subalansuotos.

Atliekant padangų rotaciją reikia patikrinti, ar padangos vienodai dėvisi ir ar jos neapgadintos. Paprastai padangos nevienodai dėvisi dėl netinkamo padangų slėgio, prasto ratų lygiavimo, išsibalansavusių ratų, stipraus stabdymo ir staigių posūkių. Apžiūrėkite, ar padangų protektoriuje arba šonuose nematyti nelygumų ar iškilimų.

Pastebėjus tokių požymių padangą reikia pakeisti. Pakeiskite padangą, jeigu matosi audinys arba kordas. Po rotacijos priekines ir galines padangas pripūskite iki reikiamo slėgio ir patikrinkite, ar gerai užveržti ratų varžtais (tinkama užveržimo jėga yra 11–13 kgf/m).

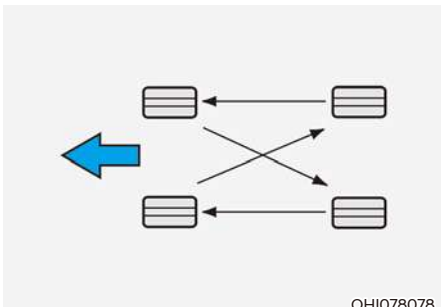

Kiekvieną kartą atliekant padangų rotaciją reikia patikrinti ir diskinių stabdžių trinkeles.

Informacija

Nesimetriškų padangų vidinė ir išorinė pusės yra pažymėtos. Nesimetrišką padangą montuokite puse, pažymėta kaip „outside“, atsukta į išorę. Sumontavus padangą puse, pažymėta kaip „inside“, nukreipta į išorę, tai turės neigiamą poveikį automobilio eksploatavimui.

ĮSPĖJIMAS

- Nenaudokite atsarginės kompaktinės padangos atlikdami padangų rotaciją.
- Jokiomis aplinkybėmis kartu nenaudokite diagonalinių ir radialinių padangų. Dėl to gali pasireikšti neįprastos eksploataavimo charakteristikos, galite nesuvaldyti automobilio ir sukelti avariją.

Ratų lygiavimas ir padangų balansavimas

Gamintojas kruopščiai sulygiavo ir subalansavo jūsų automobilio padangas, kad užtikrintų kuo ilgesnį ir efektyvesnį padangų eksploatavimą.

Daugeliu atvejų ratų daugiau lygiuoti nereikės. Tačiau jeigu pastebėtumėte, kad padangos dyla nevienodai, arba pajustumėte, kad automobilį traukia į vieną arba kitą pusę, ratus reikia sulygiuoti iš naujo.

Jeigu pastebėtumėte, kad važiuojant lygiu keliu automobilis vibruoja, ratus gali reikėtų iš naujo subalansuoti.

PASTABA

Netinkami ratų svareliai gali sugadinti aliumininius automobilio ratus. Naudokite tik aprobuotus ratų svarelius.

Padangų keitimas



Jeigu padanga dyla vienodai, protektoriuje atsiras padangos nusidėvėjimą rodanti vientisa juosta. Tai reiškia, kad ant padangos liko mažiau nei 1,6 mm protektoriaus. Kai tai įvyks, pakeiskite padangą.

Nelaukite, kol juosta matysis per visą protektorių; pakeiskite padangą anksčiau.

⚠️ ĮSPĖJIMAS

Norėdami sumažinti SUNKAUS ar net MIRTINO SUŽALOJIMO pavojų:

- Pakeiskite padangas, kurios yra sudilusios, nevienodai nusidėvėjusios arba apgadintos. Dėl nusidėvėjusių padangų mažėja stabdymo efektyvumas, sunkiau vairuoti, prastesnis sukibimas su kelio danga.
- Padangas visada keiskite tokio paties dydžio padangomis, kokias gavote su automobiliu. Naudojant padangas ir ratus, kurių dydis ne toks, koks rekomenduojamas, gali pasireikšti neįprastos eksploataavimo charakteristikos, būti sunku suvaldyti automobilį arba tai gali neigiamai paveikti automobilio stabdžių antiblokavimo sistemą (ABS) ir dėl to gali įvykti rimtas eismo įvykis.
- Keičiant padangas (arba ratus) rekomenduojama iš karto keisti abi priekines arba abi galines padangas (arba ratus). Pakeitus tik vieną padangą gali rimtai nukentėti automobilio veikimas.
- Laikui bėgant padangos sensta, net jeigu jos ir nenaudojamos. Net jeigu protektorius ir nenudilęs, HYUNDAI rekomenduoja padangas keisti kas šešerius (6) įprasto eksploataavimo metus.
- Senėjimo procesą gali pagreitinti karštis, būdingas karštam klimatui, arba dažnas važinėjimas su didele apkrova. Jeigu nepaisysite šio įspėjimo, padanga gali staiga prakiurti, galite nesuvaldyti automobilio ir sukelti avariją.

Kompaktinė atsarginė padanga (jeigu yra)

Kompaktinės atsarginės padangos protektorius nudyla greičiau negu įprasto dydžio padangos. Ant padangos pastebėję protektoriaus dilimą rodančias juostas, padangą pakeiskite. Nauja kompaktinė atsarginė padanga turi būti tokio paties dydžio ir konstrukcijos, kaip ir ta, kurią gavote įsigiję automobilį, ir ją reikia montuoti ant to paties kompaktinės atsarginės padangos rato. Kompaktinės atsarginės padangos negalima montuoti ant įprasto dydžio rato, o kompaktinės atsarginės padangos ratas netinka įprasto dydžio padangoms montuoti.



ĮSPĖJIMAS

Kuo skubiau pataisykite arba pakeiskite originalią padangą, kad neprakiurtų kompaktinė atsarginė padanga, o jūs nesuvaldę automobilio nesukeltumėte eismo įvykio. Kompaktinė atsarginė padanga yra skirta tik kritiniams atvejams. Kai uždėta kompaktinė atsarginė padanga, automobiliu nevažiuokite didesniu nei 80 km/h greičiu.

Ratų keitimas

Jeigu dėl kokios nors priežasties keičiate metalinius ratus, žiūrėkite, kad naujieji ratai būtų tokio paties skersmens, ratlankio pločio ir ekscentriškumo, kaip ir originalūs ratai.

Padangų sukibimas

Padangų sukibimas gali sumažėti, jeigu padangos nusidėvėjusios, netinkamai pripūstos arba važiuojama slidžiu keliu. Padangas reikia pakeisti, kai pradeda matytis protektoriaus dilimo indikatoriai. Kad automobilis nepasidarytų nevaldomas, kai lyja, sninga arba kai kelias apledėjęs, sumažinkite greitį.

Padangų priežiūra

Be tinkamo pripūtimo, padangų nusidėvimą sumažinti dar padeda tinkamas ratų lygiavimas. Jeigu pastebėtumėte, kad kuri nors padanga dėvisi nevienodai, HUNDAY atstovas turėtų patikrinti ratų lygiavimą.

Uždėjus naujas padangas reikia pasirūpinti, kad jos būtų subalansuotos. Tai užtikrins, kad automobilis važiuos lygiau, o padangas bus galima naudoti ilgiau. Be to, kiekvieną kartą nuimtą nuo rato padangą reikia subalansuoti pakartotinai.

Padangos šoninės sienelės ženklینimas

Šioje etiketėje pateikiamos ir apibūdinamos esminės padangos charakteristikos ir nurodytas padangos identifikavimo numeris (TIN), rodantis, kad padanga atitinka saugumo standartus. Pagal TIN padangą galima identifikuoti atšaukimo atveju.

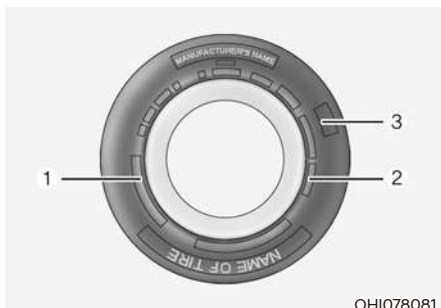

OH1078081

1. Gamintojas arba firminis pavadinimas

Nurodytas gamintojas arba firminis pavadinimas.

2. Padangos dydžio žymėjimas

Ant padangos sienelės pažymėtas padangos dydis. Ši informacija bus reikalinga renkantis pakaitines padangas automobiliui. Toliau aiškinama, ką reiškia padangos dydžio žymėjimo raidės ir skaičiai.

Padangos dydžio žymėjimo pavyzdys: (Šie skaičiai pateikti tik kaip pavyzdys; jūsų automobilio padangų dydžio žymėjimas gali būti kitoks.)

205/60R16 92H

205 – padangos plotis milimetrais.

60 – aukščio koeficientas. Padangos pjūvio aukštis kaip jos pločio procentinė vertė.

R – padangos konstrukcijos kodas (radialinė).

16 – ratlankio skersmuo coliais.

92 – apkrovos rodiklis, t. y. skaitmeninis kodas, siejamas su maksimalia apkrova, kurią gali atlaikyti padanga.

H – greičio charakteristikos simbolis. Papildomos informacijos ieškokite šiame skyriuje pateiktoje greičio charakteristikų lentelėje.

Rato dydžio žymėjimas

Ant ratų taip pat pažymėta svarbi informacija, kuri bus reikalinga norint pakeisti ratą. Toliau aiškinama, ką reiškia rato dydžio žymėjimo raidės ir skaičiai.

Rato dydžio žymėjimo pavyzdys:

6.5JX16

6,5 – ratlankio plotis coliais.

J – ratlankio gabarito žymėjimas.

16 – ratlankio skersmuo coliais.

Padangų greičio charakteristikos

Toliau pateiktoje lentelėje išvardyta daugelis šiuo metu keleivinių automobilių padangoms naudojamų skirtingų greičių charakteristikų. Greičio charakteristika – tai padangos dydžio žymėjimo, nurodyto ant padangos šoninės sienelės, dalis. Šis simbolis atitinka tos padangos maksimalųjį saugų eksploatavimo greitį.

Greičio charakteristikos simbolis	Maksimalus greitis
S	180 km/h
T	190 km/h
H	210 km/h
V	240 km/h
W	270 km/h
Y	300 km/h

3. Padangos eksploatavimo trukmės tikrinimas (TIN: padangos identifikavimo numeris)

Senesnei nei šešerių metų padangas (nustatoma pagal gamintojo datą), įskaitant atsarginę, reikia pakeisti naujomis. Pagaminimo data nurodyta ant padangos šoninės sienelės (gali būti vidinėje pusėje) kaip DOT kodas. DOT kodas – tai ant padangos nurodyta simbolių seka, kurią sudaro skaitmenys ir raidės. Pagaminimo data nustatoma pagal paskutinius keturis DOT kodo skaitmenis (simbolius).

DOT: XXXX XXXX 0000

Pirmoji DOT kodo dalis rodo gamyklos kodo numerį, padangos dydį ir protektoriaus raštą; paskutiniai keturi skaitmenys rodo pagaminimo metus ir savaitę.

Pavyzdžiui:

DOT XXXX XXXX 1520 rodo, kad padanga buvo pagaminta 2020 m. 15 savaitę.

4. Padangos kordo sluoksnio sudėtis ir medžiaga

Padangos guma dengto audinio sluoksnio skaičius. Padangų gamintojai taip pat turi nurodyti padangos medžiagas, tokias kaip plienas, nailonas, poliesteris ir kt. Raidė „R“ reiškia, kad kordo sluoksnis yra radialinis; raidė „D“ reiškia, kad kordo sluoksnis yra diagonalinis arba įstrižinis; raidė „B“ reiškia, kad padanga yra įstrižinė juostinė.

5. Maksimalus leistinasis pripūtimo slėgis

Šis skaičius rodo, koku didžiausiu slėgiu gali būti pripūsta padanga. Neviršykite maksimalaus leistinojo pripūtimo slėgio. Informacijos apie rekomenduojamą padangų pripūtimo slėgį ieškokite padangos ir apkrovos informacijos etiketėje.

6. Maksimalios apkrovos charakteristika

Šis skaičius rodo maksimalią apkrovą kilogramais ir svarais, kurią gali atlaikyti padanga. Keisdami automobilio padangas būtinai naudokite padangas, kurių apkrovos charakteristika tokia pati, kaip ir padangų, kurios buvo sumontuotos gamykloje.

7. Vieningoji padangos kokybės klasė

Esant reikalui, kokybės klasę galima rasti ant padangos šoninės sienelės, tarp protektoriaus krašto ir maksimalaus profilio ploto.

Pavyzdžiui:

TREADWEAR 200

TRACTION AA

TEMPERATURE A

Protektorius dilimas

Protektorius dilimo rodiklis – tai palyginamasis rodiklis, paremtas padangos nusidėvėjimo greičiu, ją bandant kontroliuojamomis sąlygomis vyriausybės patvirtintoje bandomojoje trasoje. Pavyzdžiui, 150 pažymėta padanga vyriausybės patvirtintoje trasoje dėvėsis pusantro (1½) karto geriau už 100 pažymėtą padangą.

Tačiau padangų eksploatacinės charakteristikos iš dalies priklauso nuo faktinių sąlygų, kuriomis jos naudojamos, ir gali pastebimai nukrypti nuo normos dėl vairavimo įpročių skirtumų, priežiūros praktikos ir kelių charakteristikų bei klimato skirtumų.

Šie rodikliai būna išlieti ant keleivinių automobilių padangų sienelių. Padangų, kurias su savo automobiliu gausite kaip standartinę arba pasirinktinę įrangą, rodikliai gali skirtis.

Sukibimas – AA, A, B ir C

Sukibimo klasės (nuo aukščiausios iki žemiausios) yra AA, A, B ir C. Šios klasės rodo padangos gebėjimą sustoti ant drėgnos kelio dangos ir yra matuojamos kontroliuojamomis sąlygomis ant vyriausybės patvirtintų bandomųjų paviršių (asfalto ir betono). „C“ raide pažymėtos padangos sukibimas su kelio danga gali būti prastas.



ĮSPĖJIMAS

Šiai padangai priskirta sukibimo klasė yra paremta sukibimo stabdant tiesioje trasoje bandymais ir neatspindi greitėjimo, posūkių, akvaplanavimo ar pikinio sukibimo charakteristikų.

Temperatūra – A, B ir C

Temperatūros klasės yra A (aukščiausia), B ir C; jos rodo padangos atsparumą generuojamai šilumai ir gebėjimą išsklaidyti šilumą, bandant kontroliuojamomis sąlygomis ant aprobuoto vidaus laboratorijos bandomojo rato.

Dėl ilgalaikės aukštos temperatūros gali nusidėvėti padangos medžiaga ir sutrumpėti jos eksploataavimo trukmė, o dėl pernelyg aukštos temperatūros padanga gali staiga sprogti. B ir A klasės rodo už pagal įstatymus reikalaujamą minimumą geresnes eksploatacines charakteristikas ant laboratorinio bandomojo rato.



ĮSPĖJIMAS

Nustatyta padangos temperatūros klasė tinka tinkamai pripūstai, neperkrautai padangai. Pernelyg didelis greitis, nepakankamas arba per didelis padangos pripūtimas arba pernelyg didelė apkrova tiek atskirai, tiek kartu gali prisidėti prie to, kad padangoje kaupsis šiluma ir ji staiga sprogs. Dėl to galite nesuvaldyti automobilio ir sukelti avariją.

Mažo aukščio koeficiento padangos

Mažo aukščio koeficiento padangų aukščio koeficientas nesiekia 50.

Kadangi mažo aukščio koeficiento padangos optimaliai pritaikytos geresniam automobilio valdymui ir efektyvesniam stabdymui, jų šoninės sienelės yra šiek tiek kietesnės už standartinės padangos. Be to, mažo aukščio koeficiento padangos būna platesnės, todėl jų didesnis kontaktinis plotas, sukimbantį su kelio paviršiumi. Kartais jos gali kelti daugiau triukšmo už standartinės padangas.



PERSPĖJIMAS

Mažo aukščio koeficiento padangos šoninė sienelė yra žemesnė už įprastos padangos. Todėl mažo aukščio koeficiento ratai ir padangos lengviau apgadinami. Vadovaukitės toliau pateiktomis instrukcijomis.

- Važiuodami nelygiu arba negrįstu keliu, žiūrėkite, kad nesugadintumėte padangų ir ratų. Po kelionės padangas ir ratus patikrinkite.
 - Per kelio duobes, greičio mažinimo kalnelius, kanalizacijos šulinius ar šaligatvio kraštą važiuokite lėtai, kad neapgadintumėte padangų ir ratų.
- Jeigu padanga buvo sutrenkta, patikrinkite jos būklę. Arba galite kreiptis į įgaliotąjį HYUNDAI atstovą.
 - Padangų būklę ir slėgį tikrinkite kas 3000 km, kad padangos nebūtų sugadintos.
 - Padangų pažeidimus gali būti sunku pastebėti patikrinus vizualiai. Jeigu yra bent menkiausių padangos pažeidimo požymių, patikrinkite padangą ir ją pakeiskite, kad nesusidarytų oro nuotėkis.
 - Jeigu padanga apgadinama važiuojant nelygiu keliu, negrįstu keliu arba per kliūtis, tokias kaip duobės, kanalizacijos šulinių dangčiai arba šaligatvio bordiūrai, garantija taikoma nebus.
 - Informacija apie padangą nurodyta ant padangos šoninės sienelės.

SAUGIKLIAI

■ Kištukinio tipo



Iprastas



Pūtimo

■ Lizdinio tipo



Iprastas



Pūtimo

■ Atsistatantis saugiklis



Iprastas



Pūtimo



Iprastas



Pūtimo

OLF074075

Saugikliai saugo automobilio elektros sistemą nuo elektros perkrovos daromos žalos.

Šiame automobilyje yra 2 (arba 3) saugiklių skydeliai, kurių vienas yra įrengtas vairuotojo pusės skydelyje, kitas – variklio skyriuje.

Jeigu neveikia automobilio žibintai, priedai arba valdikliai, patikrinkite atitinkamos grandinės saugiklį. Saugikliui perdegus jo viduje esantis elementas bus išsilydęs arba sulūžęs.

Jeigu elektros sistema neveikia, pirmiausia patikrinkite saugiklių skydelį vairuotojo pusėje. Prieš keisdami perdegusį saugiklį, išjunkite variklį ir visus jungiklius, tada atjunkite neigiamą akumuliatoriaus kabelį. Perdegusį saugiklį pakeiskite tik tokių pačių charakteristikų saugikliu.

Jeigu perdegęs ir naujasis saugiklis, vadinasi, yra elektros sistemos problemų. Venkite naudoti susijusias sistemas. Rekomenduojama pasitarti su įgaliotuoju HYUNDAI atstovu.

i Informacija

Naudojami trijų rūšių saugikliai: mažesnio srovės stiprio kištukiniai saugikliai, lizdiniai saugikliai ir didesnio srovės stiprio atsistatantys saugikliai.

! ĮSPĖJIMAS

JOKIU BŪDU perdegusio saugiklio nekeiskite kitokių charakteristikų saugikliu.

- Didesnės galios saugiklis gali sukelti gedimą ir net gaisrą.
- Vietoj saugiklio nedėkite vielos arba aliuminio folijos, net ir laikinai. Taip elektros laidų sistema gali būti ne tik rimtai apgadinta, bet ir užsidegti.

PASTABA

Saugikliams išimti nenaudokite atsuktuvo ar kokio nors kitokio metalinio objekto, nes taip galima sukelti trumpąjį jungimą ir sugadinti sistemą.

Prietaisų skydelio saugiklio keitimas



1. Išjunkite automobilį.
2. Išjunkite visus kitus jungiklius.
3. Atidarykite saugiklių skydelio dangtelį.
4. Pagal etiketę, užklijuotą vidinėje saugiklių skydelio dangtelio pusėje, nustatykite perdegusio saugiklio buvimo vietą.

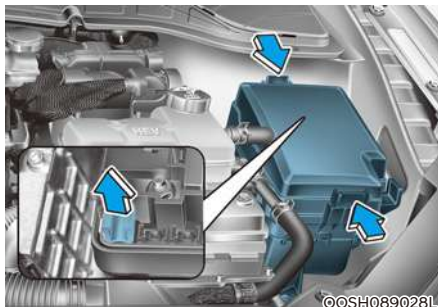

5. Ištraukite perdegusį saugiklį. Tai darykite su išėmimo įrankiu, kurį rasite variklio skyriaus saugiklių skydelio dangtelyje.

6. Patikrinkite išimtą saugiklį; jeigu jis tikrai perdegęs, jį pakeiskite. Atsarginiai saugikliai laikomi prietaisų skydelio saugiklių skydeliuose (arba variklio skyriaus saugiklių skydelyje).
7. Įstumkite naują tokių pačių charakteristikų saugiklį ir patikrinkite, ar jis gerai laikosi. Jeigu jis per laisvas, rekomenduojama pasitarti su įgaliotuoju HYUNDAI atstovu.

Jeigu kritiniu atveju neturėtumėte atsarginio saugiklio, naudokite tokių pačių charakteristikų saugiklį iš grandinės, kurios jums nereikia automobiliui eksploatuoti, pavyzdžiui, cigarečių žiebtuvėlio saugiklį.

Jeigu neveikia priekiniai žibintai arba elektros komponentai, tačiau saugikliai neperdegę, patikrinkite saugiklių skydelį variklio skyriuje. Jeigu saugiklis perdegęs, jį reikia pakeisti kitu tokių pačių charakteristikų saugikliu.

Saugiklio išjungiklis



Saugiklio išjungiklį visada reikia nustatyti į įjungimo padėtį.

Jeigu išjungiklį nustatysite į išjungimo padėtį, gali būti iš naujo nustatyta garso sistema bei skaitmeninis laikrodis ir tinkamai neveikti išmanusis raktas.

i Informacija

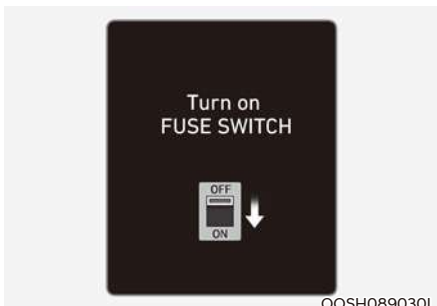

OOSH089030L

Jeigu saugiklio išjungiklis bus išjungtas, pasirodys pranešimas „Turn on FUSE SWITCH“ (įjunkite saugiklio išjungiklį).

Saugiklio išjungiklis išjungiamas tam, kad akumulatorius neikvotų energijos, kai automobilis nenaudojamas arba pervežamas ir tuo pačiu metu nenaudojamas.

Normaliomis sąlygomis saugiklio išjungiklis turi būti nustatytas į įjungimo padėtį.

PASTABA

Neperjunkite transportavimo saugiklio išjungiklio pakartotinai. Saugiklio išjungiklis gali būti sugadintas.

Variklio skyriaus skydelio saugiklio keitimas

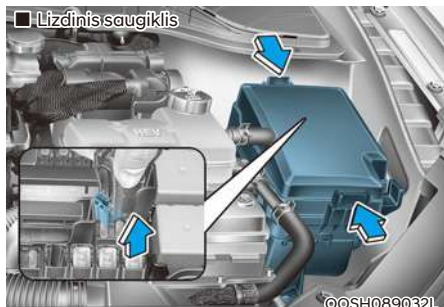
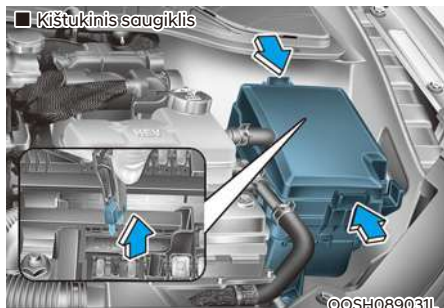

1. Išjunkite automobilį.
2. Išjunkite visus kitus jungiklius.
3. Nuimkite saugiklių skydelio dangtelį paspaudę jo išsikišimą ir truktelėdami jį aukštyn.
4. Patikrinkite išimtą saugiklį; jeigu jis tikrai perdegęs, jį pakeiskite. Saugiklį išimkite arba įdėkite saugiklių išėmimo įrankiu, kurį rasite variklio skyriaus saugiklių skydelyje.
5. Įstumkite naują tokių pačių charakteristikų saugiklį ir patikrinkite, ar jis gerai laikosi. Jeigu jis per laisvas, kreipkitės į įgaliotąjį HYUNDAI atstovą.

PASTABA

Patikrinę variklio skyriaus saugiklių skydelį, sandariai uždarykite saugiklių skydelio dangtelį. Dangteliui prisitvirtinus gali pasigirsti spragtelėjimas. Jam sandariai neužsidarius dėl sąlyčio su vandeniu gali įvykti elektros sistemos gedimas.

Atsistatantis saugiklis

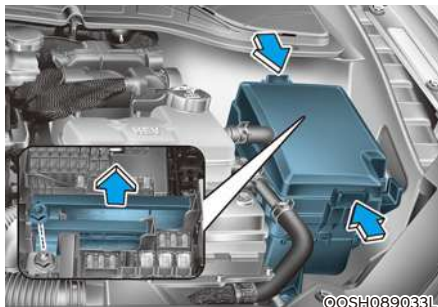

Perdegus atsistatančiam saugikliui rekomenduojama pasitarti su įgaliotuoju HYUNDAI atstovu.

Saugiklių / relių skydelio aprašymas

Prietaisų skydelio saugiklių skydelis



©OSH089034L

Saugiklių / relių dėžutės dangtelio viduje rasite saugiklių / relių etiketę, kurioje nurodyti saugiklių / relių pavadinimai ir nominalioji srovė.

i Informacija

Ne visi šiame vadove pateikti saugiklių skydelių aprašymai gali būti tinkami jūsų automobiliui; ši informacija yra tiksli vadovo spausdinimo metu. Tikrindami automobilio saugiklių dėžutę žr. saugiklių dėžutės etiketę.

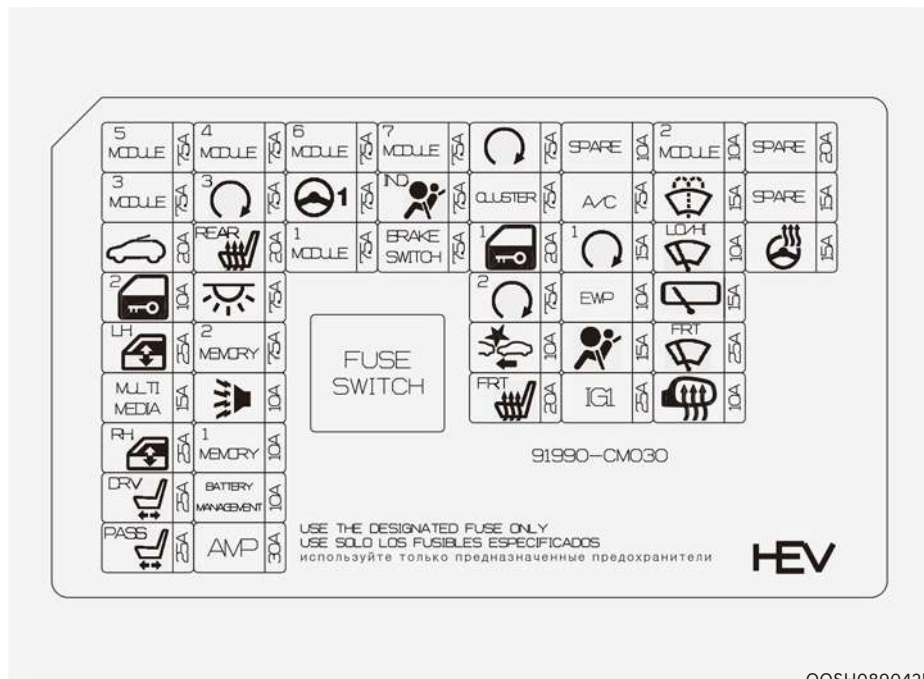







HEV

OOSH089042L







Prietaisų skydelio saugiklių skydelis

Saugiklio pavadinimas	Simbolis	Saugiklio nominalioji srovė	Apsaugota grandinė
Module 5		10 A	Elektrochrominis veidrodėlis, garso ir vaizdo aparatūra bei navigacijos sistema, garso įranga, automatinės pavarų dėžės pavarų perjungimo svirties indikatorius, kondicionieriaus valdymo modulis, galinės sėdynės šildytuvo modulis, centrinės dėtuvės jungiklis (KP / DP), priekinių žibintų lygiavimo įtaiso pavara (KP / DP), priekinių vėdinamųjų sėdynių valdymo modulis, priekinių sėdynių šildytuvo valdymo modulis, AMP
Module 4		10 A	Išsukimo iš eismo juostos perspėjamasis įtaisas, saugos modulio jungiklis, EPB jungiklis, BMS valdymo modulis, aktyvioji oro sklendė, VESS blokas, elektrinis vandens siurblys (HEV), aklosios zonos stebėjimo sistemos radaras (KP / DP)
Interior Lamp		10 A	Priekinio salono veidrodėlio lemputė (KP / DP), salono apšvietimo lemputė, viršutinės dėtuvės lemputė, belaidžio įkroviklio blokas, bagažinės lemputė
Air bag		15 A	Papildomos apsaugos sistemos (SRS) valdymo modulis
Ignition 1	IG1	25 A	PCB blokas
Cluster	CLUSTER	10 A	Prietaisų skydelis, viršutinis ekranas
Module 3		10 A	BMC, DCT pavarų perjungimo svirtis, stabdymo žibintų jungiklis
Memory 2		7,5 A	VESS blokas
Air bag Indicator		7,5 A	Oro kondicionieriaus valdymo modulis, prietaisų skydelis
Start		7,5 A	Signalizacijos relė, varančiojo tilto diapazono jungiklis











Prietaisų skydelio saugiklių skydelis

Saugiklio pavadinimas	Simbolis	Saugiklio nominalioji srovė	Apsaugota grandinė
Module 2	² MODULE	10 A	E/R jungčių blokas, belaidžio įkroviklio blokas, BCM, USB įkrovimo jungtis, išmaniojo raktų valdymo modulis, garso įranga, garso ir vaizdo aparatūra bei navigacijos sistema, elektra valdomų lauko veidrodėlių jungiklis, AMP, BMS valdymo modulis
Button Start 3	³ 	7,5 A	Imobilizatoriaus modulis, išmaniojo raktų valdymo modulis, BMS valdymo modulis
Memory 1	¹ MEMORY	10 A	Belaidžio įkroviklio blokas, prietaisų skydelis, lietaus jutiklis, BCM, oro kondicionieriaus valdymo modulis, automatinė lemputė ir šviesos jutiklis, ICM relių dėžutė (lauko veidrodėlių užlenkimo / atlenkimo relė), viršutinis ekranas
Multi Media	MULTI MEDIA	10 A	Garso įranga, garso ir vaizdo aparatūra bei navigacijos sistema
Electric Water Pump	EWP	10 A	Elektrinis vandens siurblys (HEV)
Electric Power Steering 1	 1	7,5 A	EPS blokas
Tailgate	² 	10 A	Bagažinės dangčio relė
Button Start 1	¹ 	15 A	Išmaniojo raktų valdymo modulis
Module 7	⁷ MODULE	7,5 A	Priekinių sėdynių šildytuvo valdymo modulis, priekinių vėdinamųjų sėdynių valdymo modulis, galinės sėdynės šildytuvo modulis, BLDC aušinimo ventiliatorius
Heated Steering		15 A	BCM
Sunroof		20 A	Stoglangio variklis
Power Window Right-hand	^{RH} 	25 A	Elektra valdomo lango (DP) relė, elektra valdomo lango pagrindinis jungiklis, keleivio pusės elektra valdomo lango jungiklis (KP), galinio elektra valdomo lango jungiklis (DP), vairuotojo pusės apsauginio elektra valdomo lango modulis (DP), keleivio pusės apsauginio elektra valdomo lango modulis (KP)

Prietaisų skydelio saugiklių skydelis

Saugiklio pavadinimas	Simbolis	Saugiklio nominalioji srovė	Apsaugota grandinė
Power Window Left-hand	^{LH} 	25 A	Elektra valdomo lango (KP) relė, elektra valdomo lango pagrindinis jungiklis, keleivio pusės elektra valdomo lango jungiklis (DP), galinio elektra valdomo lango jungiklis (KP), vairuotojo pusės apsauginio elektra valdomo lango modulis (KP), keleivio pusės apsauginio elektra valdomo lango modulis (DP)
Button Start 2	² 	7,5 A	Imobilizatoriaus modulis, išmaniojo rakto valdymo modulis, paleidimo / stabdymo mygtuko išjungiklis
Brake Switch	BRAKE SWITCH	7,5 A	Stabdžių žibintų išjungiklis, išmaniojo rakto valdymo modulis
Air conditioner	A/C	7,5 A	Jonizatorius, oro kondicionieriaus valdymo modulis, elektroninis oro kondicionieriaus kompresorius, E/R jungčių blokas
Washer		15 A	Daugiafunkcis išjungiklis
Seat Heater Rear	^{RR} 	25 A	Galinės sėdynės šildytuvo modulis
Battery Management System	BATTERY MANAGEMENT	10 A	BMS valdymo modulis
Power Seat Driver	^{DRV} 	30 A	Vairuotojo sėdynės rankinis išjungiklis
AMP	AMP	30 A	AMP
Module 1	¹ MODULE	10 A	Avarinio signalo išjungiklis, aktyvioji oro sklendė
Door Lock	¹ 	20 A	Durų užrakto / atrakinimo relė, ICM relių dėžutė (automatinės spynos relė)

Prietaisų skydelio saugiklių skydelis

Saugiklio pavadinimas	Simbolis	Saugiklio nominalioji srovė	Apsaugota grandinė
Wiper Front 2		10 A	Valytuvų variklis, PCB blokas (priekinių valytuvų (lėtosios eigos) relė)
Module 6		7,5 A	BCM, išmaniojo raktų valdymo modulis
Seat Heater Front		25 A	Priekinių sėdynių šildytuvo valdymo modulis, priekinių vėdinamų sėdynių valdymo modulis
Heated Mirror		10 A	Vairuotojo pusės elektra valdomas lauko veidrodėlis, keleivio pusės elektra valdomas lauko veidrodėlis, oro kondicionieriaus valdymo modulis
Rear Heated		25 A	Galinio stiklo šildytuvas (+) (viršutinis)
Wiper Front 1		25 A	Valytuvų variklis, PCB blokas (priekinių valytuvų (lėtosios eigos) relė)
Wiper Rear		15 A	Galinio valytuvo relė, BCM, galinio valytuvo variklis
FCA Unit		10 A	FCA blokas
Passenger Power Seat		25 A	Keleivio sėdynės rankinis išjungiklis
Burglar Alarm Horn		10 A	Signalizacijos garsinio signalo relė

Variklio skyriaus saugiklių skydelis

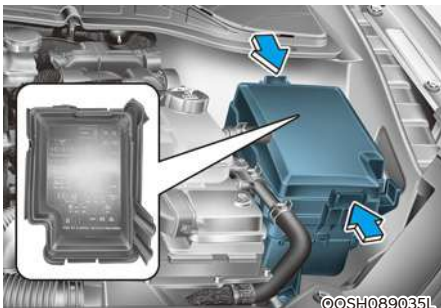

i Informacija





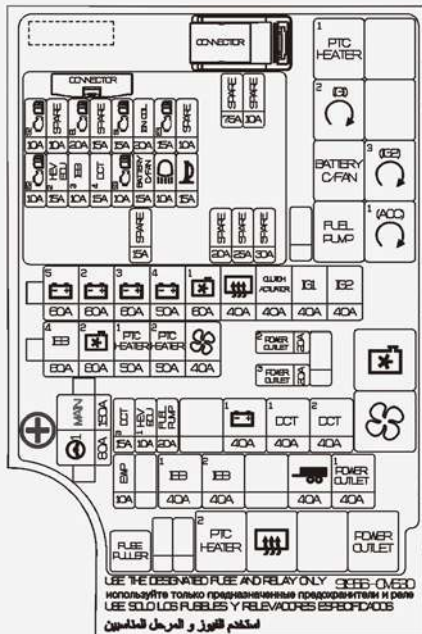



Ne visi šiame vadove pateikti saugiklių skydelių aprašymai gali būti tinkami jūsų automobiliui; ši informacija yra tiksliai vadovo spausdinimo metu. Tikrindami automobilio saugiklių skydelį žr. saugiklių skydelio etiketę.

Saugiklių / relių dėžutės dangtelio viduje rasite saugiklių / relių etiketę, kurioje nurodyti saugiklių / relių pavadinimai ir nominalioji srovė.







OOSH089043L







Variklio skyriaus saugiklių skydelis

Saugiklio pavadinimas	Simbolis	Saugiklio nominalioji srovė	Apsaugota grandinė
Multi Fuse	MAIN	150 A	Žemosios įtampos DC-DC srovės keitiklis, E/R jungčių blokas
	⁵ 	60 A	PCB blokas
	² 	60 A	IGPM
	³ 	60 A	IGPM
	⁴ 	50 A	IGPM
	¹ 	60 A	Variklio skyriaus jungčių blokas
	¹ 	40 A	Variklio skyriaus jungčių blokas
		40 A	Variklio skyriaus jungčių blokas
	IG1	40 A	Be išmaniojo rakto: užvedimo jungiklis su išmaniuoju raktu: E/R jungčių blokas
	IG2	40 A	Be išmaniojo rakto: užvedimo jungiklis su išmaniuoju raktu: E/R jungčių blokas
	 ¹	80 A	EPS blokas
	¹ PTC HEATER	50 A	Variklio skyriaus jungčių blokas
	² PTC HEATER	50 A	Variklio skyriaus jungčių blokas
	CLUTCH ACTUATOR	40 A	Sankabos pavara
	⁴ IEB	80 A	IEB variklis
² 	80 A	BLDC aušinimo ventiliatorius (priekabos galimybė)	

Variklio skyriaus saugiklių skydelis

Saugiklio pavadinimas	Simbolis	Saugiklio nominalioji srovė	Apsaugota grandinė
Fuse	³ DCT	15 A	TCM
	¹ HEV ECU	10 A	HPCU
	EWP	10 A	Elektrinis vandens siurblys (HEV)
	¹ 	40 A	IGPM
	² DCT	40 A	TCM
	¹ DCT	40 A	TCM
		10 A	Variklio skyriaus jungčių blokas
	¹ POWER OUTLET	40 A	Variklio skyriaus jungčių blokas
	B/UP LAMP	10 A	Garso įranga, galinis kombinuotas žibintas (IN) KP / DP, elektrochrominis veidrodėlis
	³ POWER OUTLET	20 A	Cigarečių žiebtuvėlis
	² POWER OUTLET	20 A	Maitinimo kištukinis lizdas
	^{S2} 	10 A	Variklio skyriaus jungčių blokas, oro pašalinimo reguliavimo solenoidinis vožtuvas, oro srauto jutiklis, kanistro uždarymo vožtuvas
	^{E1} 	20 A	ECM

Variklio skyriaus saugiklių skydelis

Saugiklio pavadinimas	Simbolis	Saugiklio nominalioji srovė	Apsaugota grandinė
Fuse	^{S1} 	15 A	Degunies jutiklis (aukštyn), degunies jutiklis (žemyn)
	IGN COIL	20 A	Užvedimo ritė Nr. 1–4
	^{E2} 	10 A	ECM
	^{E3} 	15 A	ECM
	² HEV ECU	15 A	HPCU, sankabos pavara (HEV)
	⁴ DCT	15 A	DCT pavarų perjungimo svirtis, TCM, varančiojo tilto diapazono jungiklis
	^{S3} 	10 A	Degalų siurblio relė, kumštelinio veleno padėties jutiklis Nr. 1 (įsiurbimo), kumštelinio veleno padėties jutiklis Nr. 2 (išleidimo), alyvos reguliavimo vožtuvas Nr. 1 (įsiurbimo), alyvos reguliavimo vožtuvas Nr. 2 (išleidimo)
	BATTERY C/FAN	15 A	Variklio skyriaus jungčių blokas
	FUEL PUMP	20 A	Degalų siurblio relė
		15 A	Garsinio signalo relė
	¹ IEB	40 A	IEB blokas
	² IEB	40 A	IEB blokas
	³ IEB	10 A	IEB blokas
	40 A	Priekabos blokas	

ŽIBINTŲ LEMPUTĖS

Prireikus pakeisti daugumą automobilio lempučių, rekomenduojame kreiptis į įgaliotąjį HYUNDAI atstovą. Automobilio žibintų lemputes pakeisti yra sudėtinga, nes lemputei išimti reikia nuimti kitas automobilio dalis. Tai itin svarbu, kai norint pakeisti lempuotę (-es) tenka nuimti visą priekinio žibinto bloką.

Nuimant ir vėl uždedant priekinių žibintų blokus galima apgadinti automobilį.



ĮSPĖJIMAS

- Prieš tvarkydami žibintus, išminkite stabdžių pedalą, pavarų perjungimo svirtį nustatykite į padėtį P (stovėjimas), užtraukite stovėjimo stabdį, užvedimo jungiklį nustatykite į padėtį LOCK/OFF, o palikdami automobilį su savimi pasiimkite raktą, kad automobilis staiga nepajudėtų ir kad išvengtumėte galimo elektros smūgio.
- Atminkite, kad lempuotės gali būti įkaitusios ir nudeginti pirštus.

PASTABA

Perdegusią lempuotę pakeiskite nauja tokios pačios galios lempute. Kitaip galima sugadinti saugiklį arba elektros montavimo sistemą.

PASTABA

Nevalykite priekinių žibintų sklaidytuvų cheminiais tirpikliais ir stipriais valikliais, kad jų neapgadintumėte.



Informacija

Priekinių ir galinių gabaritinių žibintų sklaidytuvai gali atrodyti apšarmoję, jeigu automobilis po važiavimo buvo nuplautas arba jeigu važiuojama naktį drėgnu oru. Taip atsitinka dėl temperatūros žibinto viduje ir išorėje skirtumo ir visai nereiškia, kad yra kokių nors problemų su automobiliu. Kai žibinte kondensuojasi drėgmė, ji pasišalina pavaziavus su uždegtais priekiniais žibintais. Drėgmės pašalinimo lygis gali skirtis, priklausomai nuo žibinto dydžio, padėties ir aplinkos sąlygų. Tačiau jeigu drėgmė nepasišalins, rekomenduojama, kad automobilį patikrintų įgaliotasis HYUNDAI atstovas.



Informacija

- Normaliai veikiantis žibintas gali trumpai sumirgėti, kol stabilizuosis automobilio elektros valdymo sistema. Tačiau jeigu sumirgėjęs žibintas užgęsta arba mirga toliau, rekomenduojama, kad sistemą patikrintų įgaliotasis HYUNDAI atstovas.
- Gabaritinis žibintas gali neužsidegti įjungus gabaritinio žibinto jungiklį, tačiau įjungus priekinių žibintų jungiklį gali įsijungti ir gabaritinis žibintas, ir priekinis žibintas. Taip gali atsitikti dėl tinklo trikties arba automobilio elektros valdymo sistemos trikties. Jeigu taip nutiktų, rekomenduojama, kad sistemą patikrintų įgaliotasis HYUNDAI atstovas.

i Informacija

Po avarijos arba iš naujo sumontavus priekinio žibinto bloką reikėtų sureguliuoti priekinio žibinto nutaikymą.

i Informacija

Eismo krypties pasikeitimas (Europoje) Trumpųjų šviesų pluošto pasiskirstymas yra nesimetriškas. Jeigu išvyksite į užsienio šalį, kurioje eismo kryptis priešinga, ši nesimetriška dalis akins priešpriešinio eismo juosta važiuojančius vairuotojus. Kad to būtų išvengta, ECE reglamente yra numatyti keli techniniai sprendimai (pvz., automatinio nutaikymo pakeitimo sistema, lipnus lapas, žibintų nutaikymas žemyn). Šie priekiniai žibintai yra sukurti taip, kad priešpriešine eismo juosta važiuojančių vairuotojų neakintų. Todėl atvykus į šalį, kurioje eismo kryptis priešinga, priekinių žibintų jums reguliuoti nereikės.

Priekinių žibintų, gabaritinių žibintų, posūkio signalo žibintų ir dienių žibintų lempučių keitimas

A tipas



- (1) Posūkio signalo žibintas
- (2) Priekinis žibintas (tolimosios / artimosios šviesos)
- (3) Dieninis žibintas (jeigu yra) / gabaritinis žibintas (LED)
- (4) Dieninis žibintas (jeigu yra) / gabaritinis žibintas (LED)
- (5) Priekiniai rūko žibintai (jeigu yra)

ĮSPĖJIMAS



OLMB073042L

- **Su halogeninėmis lemputėmis elkitės atsargiai. Halogeninėse lemputėse yra suslėgtų dujų, dėl kurių lemputė gali sprogti, o jos šukės gali išlakstyti į visas puses ir sužaloti.**
- **Keisdami lemputę naudokite akių apsaugos priemones. Prieš liesdami lemputę palaukite, kol ji atvės.**
- Visada elkitės su jomis atsargiai, kad nesubraižytumėte. Jeigu lemputės šviečia, venkite sąlyčio su skysčiais.
- Jokiu būdu nelieskite stiklo plikomis rankomis. Dėl tepalo likučių lemputė gali perkaisti ir uždegti perdegti.
- Lemputę galima eksploatuoti tik ją įrengus priekiniame žibinte.
- Jeigu lemputė būtų apgadinta ar įtrūkusi, iš karto ją pakeiskite ir atsargiai išmeskite.

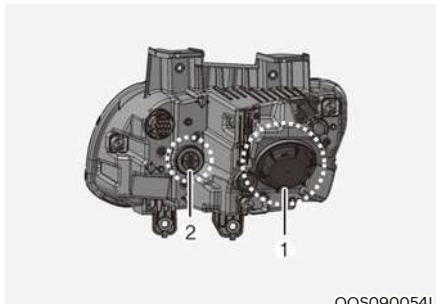

OOS090054L

Priekinis žibintas

1. Atidarykite variklio dangtį.
2. Atjunkite neigiamo poliaus akumuliatoriaus kabelį.
3. Nuimkite lemputės gaubtelį (1) sukdami jį prieš laikrodžio rodyklę.
4. Atjunkite lemputės lizdo jungtį. (artimosioms ir tolimosioms šviesoms)
5. Nuimkite valytuvą nuo valytuvo mechanizmo.
6. Įdėkite naują lemputę.
7. Prijunkite priekinių žibintų lemputės lizdo jungtį. (artimosioms ir tolimosioms šviesoms)
8. Sukdami pagal laikrodžio rodyklę įstatykite priekinių žibintai elektros lemputę.

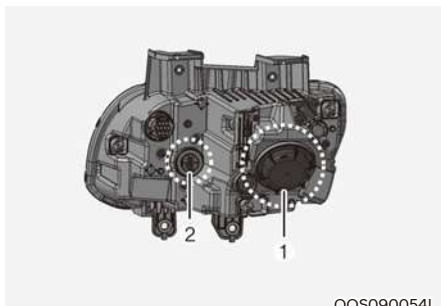

Posūkio signalo žibintas

1. Atidarykite variklio dangtį.
2. Atjunkite neigiamo poliaus akumuliatoriaus kabelį.
3. Nuimkite lempučių gaubtelį (2) sukdami jį prieš laikrodžio rodyklę.
4. Atjunkite lempučių lizdo jungtį.
5. Nuimkite valytuvą nuo mechanizmo.
6. Įdėkite naują lempuotę.
7. Prijunkite lempučių lizdo jungtį.
8. Sukdami pagal laikrodžio rodyklę įstatykite priekinių žibintai elektros lempuotę.

Dieninis žibintas ir gabaritinis žibintas

Jei LED žibintas neveikia, rekomenduojama, kad automobilį patikrintų įgaliotasis HYUNDAI atstovas.

B tipas



- (1) Priekinis žibintas (tolimosios šviesos) (LED)
- (2) Priekinis žibintas (artimosios šviesos) (LED)
- (3) Dieninis žibintas / gabaritinis žibintas /
Posūkio signalo žibintas (LED) (jeigu yra)
- (4) Dieninis žibintas / gabaritinis žibintas /
Posūkio signalo žibintas (LED) (jeigu yra)
- (5) Priekiniai rūko žibintai (jeigu yra)

ĮSPĖJIMAS



OLMB073042L

- Su halogeninėmis lemputėmis elkitės atsargiai. Halogeninėse lemputėse yra suslėgtų dujų, dėl kurių lemputė gali sprogti, o jos šukės gali išlakstyti į visas puses ir sužaloti.
- Keisdami lemputę naudokite akių apsaugos priemones. Prieš liedsdami lemputę palaukite, kol ji atvės.
- Visada elkitės su jomis atsargiai, kad nesubraižytumėte. Jeigu lemputės šviečia, venkite sąlyčio su skysčiais.
- Jokiu būdu nelieskite stiklo plikomis rankomis. Dėl tepalo likučių lemputė gali perkaisti ir uždegti perdegti.
- Lemputę galima eksploatuoti tik ją įrengus priekiniame žibinte.
- Jeigu lemputė būtų apgadinta ar įtrūkusi, iš karto ją pakeiskite ir atsargiai išmeskite.

Dieninis žibintas, gabaritinis žibintas, posūkio signalinė lemputė ir priekinis žibintas

Jei LED žibintas neveikia, rekomenduojama, kad automobilį patikrintų įgaliotasis HYUNDAI atstovas.

Priekiniai rūko žibintai (jeigu yra)

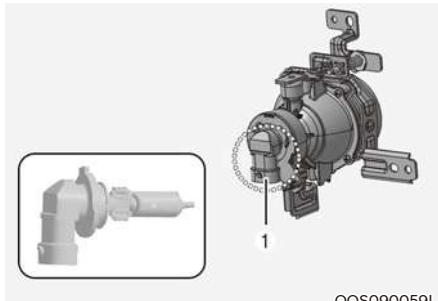

OOS090059L

1. Atlaisvinkite karštinius apatinio gaubto laikiklius ir nuimkite apatinį gaubtą.
2. Užkiškite ranką už priekinio buferio.
3. Atjunkite maitinimo jungtį nuo lizdo.
4. Išimkite lizdą su lempute iš korpuso (1), sukdami lizdą prieš laikrodžio rodyklę, kol lizdo liežuvėliai susilygiuos su korpuso angomis.
5. Įdėkite naują lizdą su lempute atgal į korpusą, sulygiuodami liežuvėlius su korpuso angomis.

Priekinių žibintų ir priekinių rūko žibintų reguliavimas (Skirta Europai)

Priekinių žibintų nustaikymas

■ Lemputės tipas



OOS090056L

■ LED tipas



OOS090057L

1. Padangas pripūskite iki nurodyto slėgio, o iš automobilio išimkite visus krovinius, išskyrus vairuotoją, atsarginę padangą ir įrankius.
2. Automobilis turi stovėti ant plokščio paviršiaus.
3. Ekране nubrėžkite vertikalias linijas (vertikalios linijos, einančios per atitinkamo priekinio žibinto centrą) ir horizontalią liniją (horizontali linija, einanti per priekinių žibintų centrą).

4. Priekiniams žibintams ir akumuliatoriui esant normalios būklės nustaikykite priekinius žibintus taip, kad ryškiausia dalis sutaptų su horizontalia ir vertikaliomis linijomis.

5. Kad trumpųjų šviesų pluoštą nustaikytumėte kairėn arba dešinėn, sukite reguliatorių pagal arba prieš laikrodžio rodyklę. Kad trumpųjų šviesų pluoštą nustaikytumėte aukštyn arba žemyn, sukite reguliatorių pagal arba prieš laikrodžio rodyklę.

Kad ilgųjų šviesų pluoštą nustaikytumėte aukštyn arba žemyn, sukite reguliatorių pagal arba prieš laikrodžio rodyklę.

Priekinių rūko žibintų nustaikymas

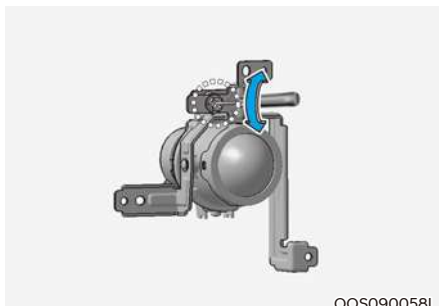

OOS090058L

Priekinių rūko žibintų nustaikymą galima sureguliuoti taip pat, kaip ir priekinių žibintų.

Priekiniams rūko žibintams ir akumuliatoriui esant normalios būsenos nustaikykite priekinius rūko žibintus. Kad priekinius rūko žibintus nustaikytumėte aukštyn arba žemyn, sukite reguliatorių pagal arba prieš laikrodžio rodyklę.

Nutaiikymo taškas

- Halogeninis žibintas

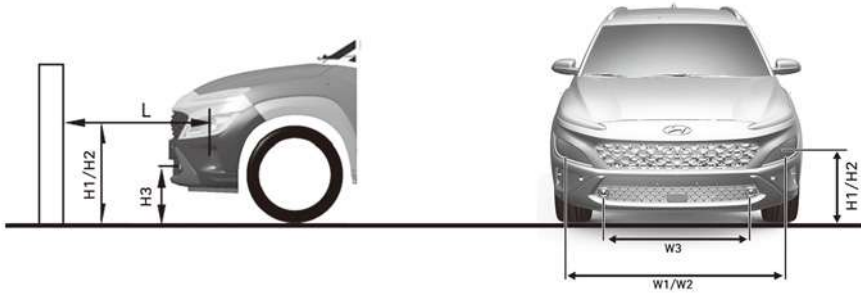

- LED žibintas

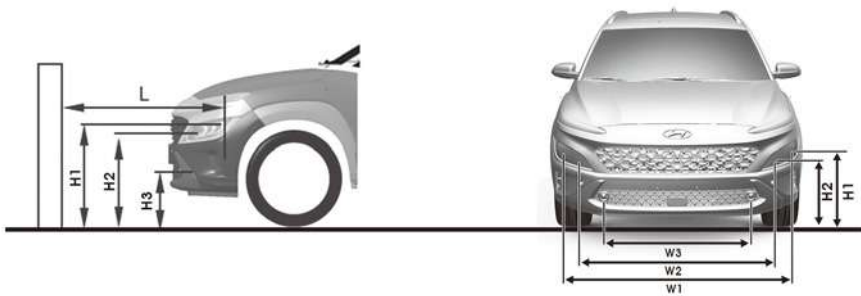

OOS070048L / OOS070049L

- H1: aukštis tarp priekinio žibinto lempučių centro ir žemės (artimųjų šviesų)
- H2: aukštis tarp priekinio žibinto lempučių centro ir žemės (tolimųjų šviesų)
- H3: aukštis tarp priekinio žibinto lempučių centro ir žemės
- W1: atstumas tarp dviejų priekinių žibintų lempučių centrų (artimųjų šviesų)
- W2: atstumas tarp dviejų priekinių žibintų lempučių centrų (tolimųjų šviesų)
- W3: atstumas tarp dviejų priekinių žibintų lempučių centrų

Automobilio būklė	Žibinto tipas	H1	H2	H3	W1	W2	W3
Be vairuotojo m (col.)	Halogeninis	625	617	332	1506	1320	880
	Šviesos diodų lempučių	628			1503		
Su vairuotoju m (col.)	Halogeninis	617	608	323	1504	1320	
	Šviesos diodų lempučių	620			1503		

Priekinių žibintų artimosios šviesos (kairėje pusėje)

■ 10 m ekrane

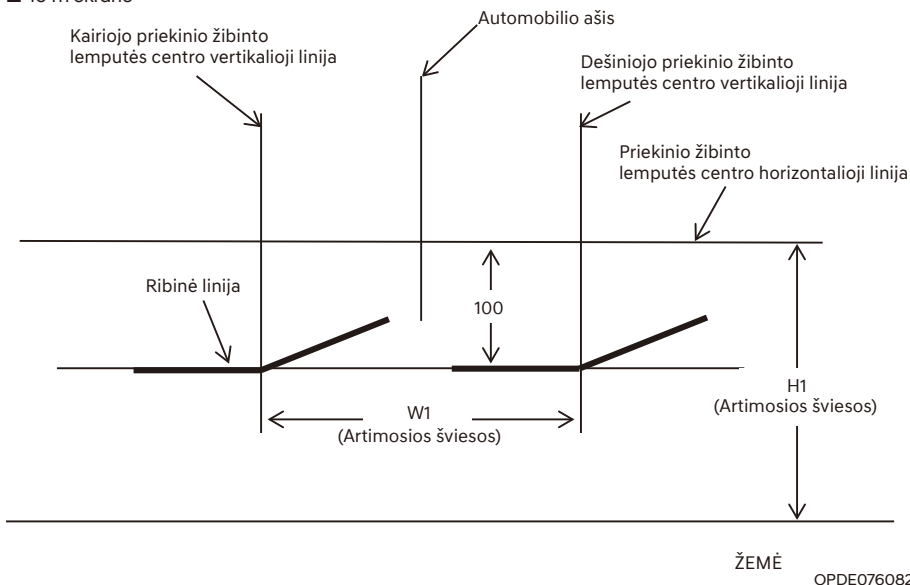

OPDE076082

1. Įjunkite artimąsias šviesas be automobilįje sėdinčio vairuotojo.
2. Ribinė linija turi būti projektuojama taip pat, kaip ribinė linija, parodyta paveikslėlyje.
3. Nutaikant trumpųjų šviesų pluoštą, vertikalūs nutaikymas turi būti reguliuojamas po to, kai sureguliuojamas horizontalus nutaikymas.
4. Jeigu yra įrengtas priekinių žibintų lygiavimo įtaisas, jį nureguliuokite ties 0.

Priekinių žibintų artimosios šviesos (dešinėje pusėje)

■ 10 m ekrane

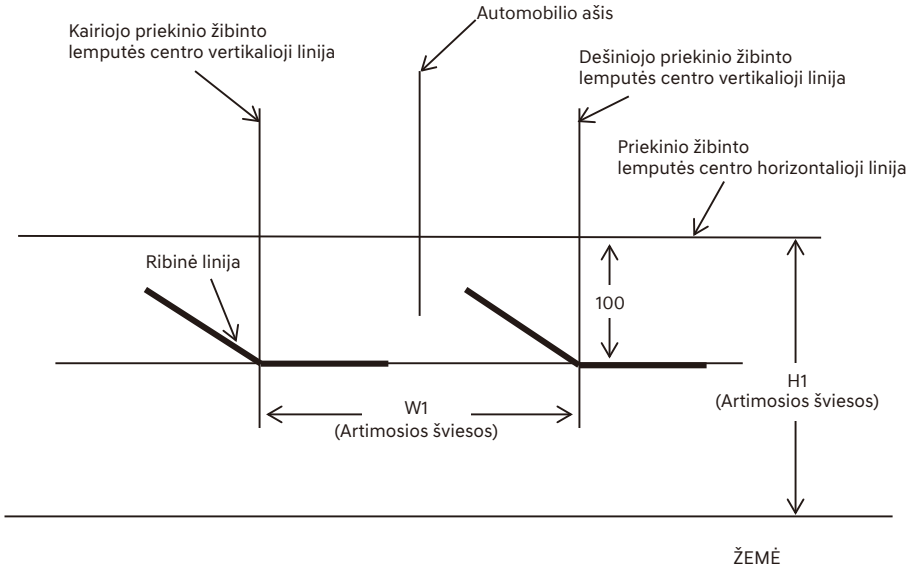

OPDE076083

1. Įjunkite artimąsias šviesas be automobilyje sėdinčio vairuotojo.
2. Ribinė linija turi būti projektuojama taip pat, kaip ribinė linija, parodyta paveikslėlyje.
3. Nutaikant trumpųjų šviesų pluoštą, vertikalusis nutaikymas turi būti reguliuojamas po to, kai sureguliuojamas horizontalusis nutaikymas.
4. Jeigu yra įrengtas priekinių žibintų lygiavimo įtaisas, jį nureguliuokite ties 0.

Priekinis rūko žibintas

■ 10 m ekrane

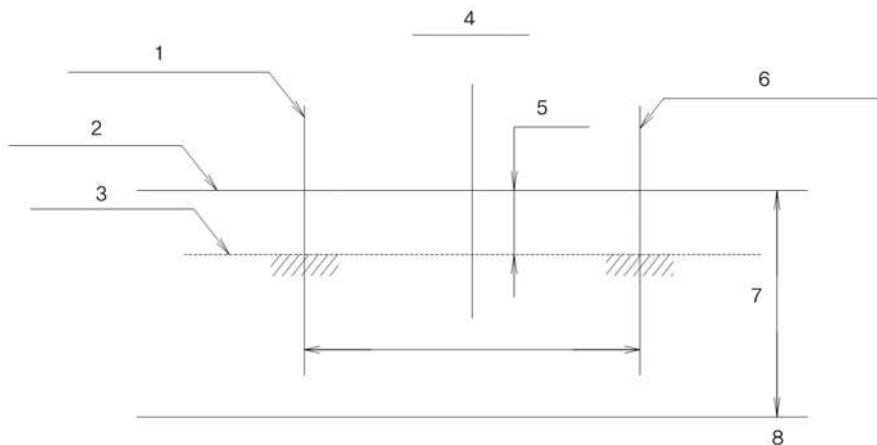

OOS077065L

- (1) Kairiojo rūko žibinto lemputės centro vertikaloji linija
- (2) Rūko žibinto lemputės centro horizontalioji linija
- (3) Ribinė linija
- (4) Automobilio ašis
- (5) W3 (priekinis rūko)
- (6) Dešiniojo rūko žibinto lemputės centro vertikaloji linija
- (7) H3 (priekinis rūko)
- (8) Žemė

1. Įjunkite priekinius rūko žibintus be automobilyje sėdinčio vairuotojo.
2. Ribinė linija turi būti projektuojama leistiname diapazone (užtušuota sritis).

Šoninių gabaritinių žibintų lempučių keitimas



Jeigu žibintas lemputės neveikia, rekomenduojama, kad automobilį patikrintų įgaliotasis HYUNDAI atstovas.

Galinių kombinuotų žibintų lempučių keitimas



- (1) Stabdžių / galinis gabaritinis žibintas
- (2) Galinis gabaritinis žibintas (A tipas), Stabdymo / galinis gabaritinis žibintas (B tipas)
- (3) Posūkio signalo žibintas (lemputė) (A tipas)
Posūkio signalo žibintas (LED) (B tipas)
- (4) Rūko žibintas
(KP: kairioji pusė, DP: dešinioji pusė)
- (5) Atbulinės eigos žibintas
(KP: dešinioji pusė, DP: kairioji pusė)



Stabdžių / galinis gabaritinis žibintas

1. Išjunkite variklį.
2. Atidarykite bagažinės dangtį.
3. Atverškite žibinto bloko varžtus kryžminiu atsuktuvu.



4. Galinio kombinuoto žibinto bloką nuimkite nuo automobilio kėbulo.
5. Išimkite lizdą iš bloko, sukdami lizdą prieš laikrodžio rodyklę, kol lizdo liežuvėliai susilygiuos su bloko angomis.
6. Išimkite lemputę iš lizdo, ją paspausdami ir sukdami prieš laikrodžio rodyklę, kol lemputės liežuvėliai susilygiuos su lizdo angomis. Ištraukite lemputę iš lizdo.
7. Naują lemputę įdėkite įkišdami ją į lizdą ir sukdami, kol ji užsifiksuos.
8. Įdėkite lizdą atgal į bloką, sulyguodami lizdo liežuvėlius su bloko angomis. Įstumkite lizdą į žibinto bloką ir pasukite lizdą pagal laikrodžio rodyklę.
9. Žibinto bloką nuimkite nuo automobilio kėbulo ir pakartotinai jį pritvirtinkite

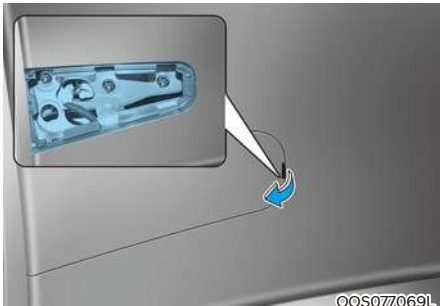

Galinis žibintas (A tipas)

1. Išjunkite variklį.
2. Atidarykite bagažinės dangtį.
3. Plokščiuoju atsuktuvu nuimkite priežiūros gaubtą.
4. Išimkite lizdą iš bloko, sukdami lizdą prieš laikrodžio rodyklę, kol lizdo liežuvėliai susilygiuos su bloko angomis.
5. Išimkite lemputę iš lizdo, ją paspausdami ir sukdami prieš laikrodžio rodyklę, kol lemputės liežuvėliai susilygiuos su lizdo angomis. Ištraukite lemputę iš lizdo.
6. Naują lemputę įdėkite įkišdami ją į lizdą ir sukdami, kol ji užsifiksuos.
7. Įdėkite lizdą atgal į bloką, sulygiuodami lizdo liežuvėlius su bloko angomis. Įstumkite lizdą į žibinto bloką ir pasukite lizdą pagal laikrodžio rodyklę.
8. Žibinto bloką nuimkite nuo automobilio kėbulo ir pakartotinai jį pritvirtinkite

Galinis gabaritinis / stabdymo žibintas (B tipas)

Jei LED žibintas neveikia, rekomenduojama, kad automobilį patikrintų įgaliotasis HYUNDAI atstovas.

Posūkio signalo žibintas / atbulinės eigos žibintas / galinis rūko žibintas

Jeigu žibintas neveikia, rekomenduojama, kad automobilį patikrintų įgaliotasis HYUNDAI atstovas.

Viršuje sumontuotos stovėjimo šviesos keitimas



Jei neveikia aukštai sumontuotas stabdymas, rekomenduojame susisiekti su įgaliotuoju HYUNDAI atstovu.

LED žibintų negalima keisti pavieniui, nes jie yra integruotas blokas. Turi būti keičiamas visas LED žibintų blokas.

LED žibintą patikrinti ir taisyti turi tik tai išmanantis meistras, kitaip gali būti apgadintos su juo susijusios automobilio dalys.

Valstybinio numerio apšvietimo lemputės keitimas

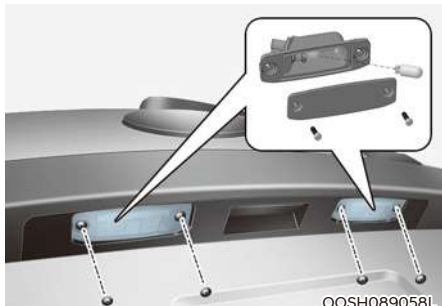

1. Atverškite sklaidytuvo varžtus kryžminiu atsuktuvu.
2. Nuimkite sklaidytuvą.
3. Išimkite lizdą sukdami jį prieš laikrodžio rodyklę.
4. Išimkite lemputę ją ištraukdami.
5. Įdėkite naują lemputę.
6. Viską sumontuokite atvirkštine tvarka.

Salono apšvietimo lemputės keitimas

Žemėlapių lemputė, salono apšvietimo lemputė, salono veidrodėlio lemputė ir bagažinės lemputė

■ Žemėlapių lemputė

- A tipas

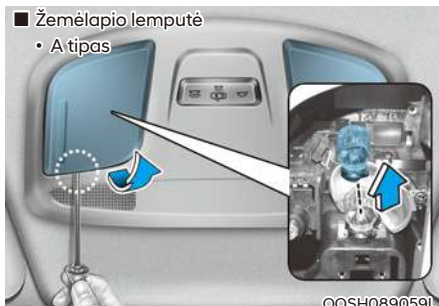

- B tipas

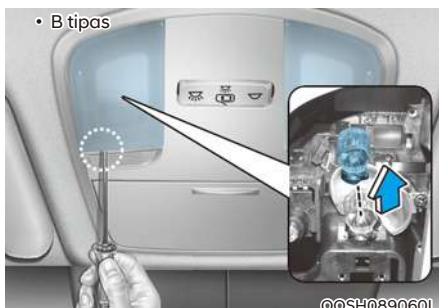

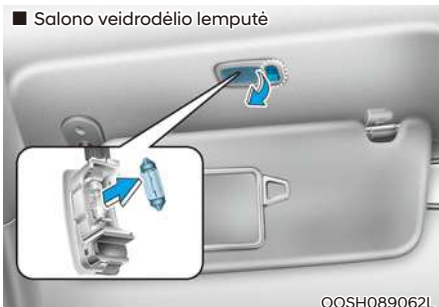
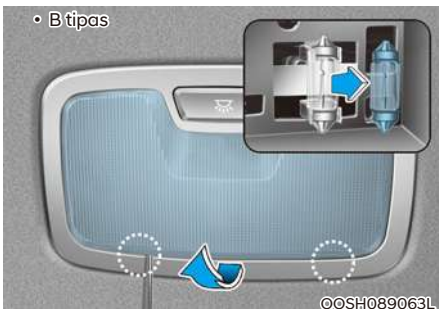

1. Plokščiuoju atsuktuvu atsargiai atskirkite sklaidytuvą nuo salono lempučių korpuso.
2. Išimkite lempučių ją ištraukdami.
3. Į lizdą įdėkite naują lempučių.
4. Sulygiuokite sklaidytuvo liežuvėlius su grioveliais salono lempučių korpuso ir pritvirtinkite sklaidytuvą jam skirtoje vietoje.

PASTABA

Žiūrėkite, kad neišpurvintumėte ir neapgadintumėte sklaidytuvų, sklaidytuvų liežuvėlių ir plastikinių korpusų.

AUTOMOBILIO IŠVAIZDOS PRIEŽIŪRA

Išorės priežiūra

Bendrosios atsargumo priemonės, susijusios su išore

Naudojant bet kokį cheminį valiklį arba poliruoeklį labai svarbu laikytis etiketėje pateiktų nurodymų. Perskaitykite visus etiketėje pateiktus įspėjimus ir perspėjimus.

Paviršiaus priežiūra

Plovimas

Kad apsaugotumėte automobilio paviršių nuo rūdijimo ir pažeidimų, bent kartą per mėnesį (arba dažniau) kruopščiai jį nuplaukite drungnu arba šaltu vandeniu.

Jeigu automobiliu važinėjate negrįstais keliais, reikėtų jį nuplauti po kiekvienos tokios kelionės. Ypatingą dėmesį skirkite tam, kad būtų nuplauta druska, nešvarumai, purvas ir kitos pašalinės medžiagos. Žiūrėkite, kad nebūtų užkimštos ir purvinos nutekėjimo angos apatiniuose durų kraštuose ir slenksčio skyduose.

Iš karto nenuvalius prikibusių vabzdžių, dervos, medžių sakų, paukščių išmatų, pramoninių ir kitų panašių teršalų, gali būti apgadintas automobilio paviršius.

Net ir iš karto nuplovus paprastu vandeniu gali likti nepašalinti visi nešvarumai. Reikėtų naudoti švelnų muilą, kuriuo yra saugu plauti dažytus paviršius.

Nuplovus automobilį reikia kruopščiai nuskalauti drungnu arba šaltu vandeniu. Neleiskite muilui išdžiūti ant paviršiaus.

Aukštaslėgis plovimas

- Plaudami aukšto slėgio vandens srove, plaukite pakankamu atstumu nuo automobilio.
Dėl nepakankamo atstumo arba per didelio slėgio gali būti apgadinti automobilio komponentai arba į jo vidų prasiskverbti vanduo.
- Aukšto slėgio vandens srovės nepurškite tiesiai ant kameros, jutiklių ir aplinkinių sričių. Aukšto slėgio vandens srovės smūgis gali šiuos įtaisus apgadinti.
- Purkštuvo galiuko neikiškite arti prie apsauginių (guminių arba plastikinių) gaubtų ir jungčių, nes stipri vandens srovė gali juos apgadinti.



ĮSPĖJIMAS

Nuplovę automobilį prieš leisdamiesi į kelią lėtai važiuodami išbandykite stabdžius ir taip patikrinkite, ar jiems nepakenkė vanduo. Jeigu stabdymo funkcija suprastėjo, stabdžius išdžiovinkite lėtai važiuodami į priekį ir nestipriai juos spausdami.

PASTABA

- **Neplaukite automobilio stipriu muilu, chemiais plovikliais ar karštu vandeniu, tiesioginėje saulėkaitoje arba kai automobilio kėbulas įkaitęs.**
- **Labai atsargiai plaukite automobilio šoninius langus.**
- **Ypač plaunant aukšto slėgio vandens srove vanduo gali pro langus prasiskverbti į vidų.**
- **Kad neapgadintumėte plastikinių dalių, nevalykite chemiais tirpikliais ir stipriais valikliais.**
- **Kad neapgadintumėte įkrovimo durelių, prieš plovimą (aukšto slėgio vandens srove, automatinėje automobilių plovykloje ir kt.) būtinai uždarykite ir užrakinkite automobilio duris.**

PASTABA



- Dėl variklio skyriaus plovimo vandeniu, įskaitant plovimą aukšto slėgio vandens srove, gali būti sugadintos variklio skyriuje esančios elektros grandinės.
- Jokiu būdu neleiskite, kad ant automobilio viduje esančių elektros ir elektronikos komponentų patektų vandens ar kitų skysčių, nes taip juos galima sugadinti.

PASTABA

Automobilis su matine danga (jeigu yra) negalima plauti automatinėje automobilių plovykloje su besisukančiais šepėčiais, nes taip gali būti apgadintas automobilio paviršius. Plaunant garais, aukštoje temperatūroje ant automobilio paviršiaus gali nusėsti aliejus, nuo kurio liks sunkiai pašalinamos dėmės.

Automobilį plaukite minkšta šluoste (pvz., mikropluošto rankšluosčiu arba kempine) ir nusauskite mikropluošto rankšluosčiu. Jeigu automobilį plaunate rankomis, nenaudokite valiklio, kurio sudėtyje yra vaško. Jeigu automobilio paviršius labai nešvarus (smėlis, purvas, dulksės, teršalai ir pan.), prieš automobilį plaunami paviršių pavalykite vandeniu.

Vaškavimas

Storas vaško sluoksnis – tai barjeras tarp dažų ir teršalų. Storu vaško sluoksniu padengtas automobilis bus geriau apsaugotas.

Automobilį galite vaškuoti, kai ant jo paviršiaus nebematyti vandens lašelių.

Prieš vaškuodami automobilį būtina nuplaukite ir išdžiovinkite. Vaškuokite geros kokybės vaškavimo skysčiu arba pasta ir laikykitės gamintojo instrukcijų. Išvaškuokite visas metalines apdailos dalis, kad ją apsaugotumėte ir užtikrintumėte žvilgėjimą.

Dėmių išėmiklių šalinant tepalą, dervą ir kitas panašias medžiagas, paprastai nuo paviršiaus nuvalomas ir vaškas. Būtinai pakartotina išvaškuokite šias vietas, net jeigu viso automobilio vaškuoti dar nereikia.

PASTABA

- Nuo kėbulo sausa šluoste valant dulkes arba nešvarumus galima subraižyti paviršių.
- Chromuotų arba anodintų aliumininių dalių nevalykite plieno vata, abrazyviniais valikliais ir stipriais plovikliais, kurių sudėtyje yra stiprių šarminių arba ėsdinančių medžiagų. Dėl to gali būti apgadintas apsauginis sluoksnis, išblukti spalva arba būti pažeistas dažų sluoksnis.

PASTABA

Automobilis su matine danga (jeigu yra)

Nenaudokite jokios poliruojančios apsauginės priemonės, tokios kaip ploviklis, abrazyvas ar poliruoklis. Jeigu automobilis buvo išvaškuotas, kuo skubiau nuvalykite vašką silikono šalinimo priemone, o jeigu ant paviršiaus matyti dervos arba jos likučių, juos valykite dervos nuėmikliu. Tačiau jokiu būdu dažytos vietos pernelyg stipriai nespauskite.

Dažų sluoksnio pažeidimų taisymas

Gilius dažų sluoksnio įbrėžimus arba dėl akmenukų atsiradusius įplyšimus būtina kuo skubiau uždažyti. Atviras metalas pradės greitai rūdyti, dėl to vėliau galite patirti didelių remonto išlaidų.

PASTABA

Jeigu automobilis apgadintas ir reikia remontuoti arba keisti kokias nors metalines dalis, pasirūpinkite, kad automobilių remonto dirbtuvėse remontuojamos arba keičiamos dalys būtų padengtos antikorozinėmis medžiagomis.

PASTABA

Automobilis su matine danga (jeigu yra)

Jeigu automobilio dažų sluoksnis padengtas matine danga, neįmanoma pakoreguoti tik pažeistos srities; reikės remontuoti visą dalį. Jeigu automobilis apgadintas ir jį reikia dažyti, rekomenduojama jo priežiūrą ir remontą patikėti įgaliotajam HYUNDAI atstovui. Būkite itin atsargūs, nes po remonto gražinti pradinę kokybę yra labai sunku.

Blizgaus metalo priežiūra

- Kelio dervą ir vamzdžius šalinkite dervos nuėmikliu; joku būdu negrandykite jų koku nors aštriu įrankiu.
- Kad blizgaus metalo dalis apsaugotumėte nuo korozijos, užtepkite sluoksnį vaško arba chromo dažų apsauginės medžiagos ir gerai nublizginkite.
- Žiemos sezono metu arba pajūryje blizgaus metalo dalis padenkite storesniu vaško arba apsauginės medžiagos sluoksniu. Jeigu reikia, padenkite tokias dalis neėsdinančiu techniniu vazelinu arba kitu apsauginiu junginiu.

Automobilio apačios priežiūra

Ėsdinančios medžiagos, naudojamos ledui ir snigui šalinti bei dulkešioms kontroliuoti, gali kauptis automobilio apačioje. Šių medžiagų nepašalinus gali paspartėti automobilio apačios dalių, tokių kaip degalų linijos, kėbulas, grindų skydas ir išmetamųjų dujų sistema, rūdijimas, net jeigu jos ir buvo padengtos apsaugos nuo rūdžių priemone.

Kartą per mėnesį, po kelionės negrįstais keliais ir kiekvieno žiemos sezono pabaigoje kruopščiai nuplaukite automobilio apačią ir ratų angas drungnu arba šaltu vandeniu. Šioms sritims skirkite ypatingą dėmesį, nes jose sunku pastebėti visą purvą ir nešvarumus. Jeigu susikaupusius nešvarumus tik sudrėkinsite, bet jų nenuplausite, padarysite daugiau žalos negu naudos. Apatiniuose durų skyduose, slenksčio skyduose ir kėbulo dalyse yra nutekėjimo angos; pasirūpinkite, kad jų neužkimštų nešvarumai, nes ten susikaupęs vanduo sukels rūdijimą.



ĮSPĖJIMAS

Nuplovę automobilį lėtai važiuodami iššandykite stabdžius ir taip patikrinkite, ar jiems nepakenkė vanduo. Jeigu stabdymo funkcija suprastėjo, stabdžius išdžiovinkite lėtai važiuodami į priekį ir nestipriai juos spausdami.

Aliumininių ratų priežiūra

Aliumininiai ratai yra padengti skaidria apsaugine danga.

PASTABA

- **Aliumininių ratų nevalykite abrazyviniais valikliais, poliravimo mišiniais, tirpikliais ar vieliniais šepčiais.**
- **Ratus valykite jiems atvėsus.**
- **Naudokite tik muilo tirpalą ar neutralią valymo priemonę ir gerai nuplaukite vandeniu. Ratus taip pat nuvalykite po važiavimo druska pabarstytais keliais.**
- **Nevalykite ratų greitaeigiais automobilių ploviklių šepčiais.**
- **Nevalykite jokiais rūgštiniais ar šarminiais valikliais.**

Apsauga nuo korozijos

Automobilio apsauga nuo korozijos

Taikydama pažangiausią dizaino ir konstrukcijos praktiką kovai su korozija HYUNDAI gamina aukščiausios kokybės transporto priemones. Bet tai dar ne viskas. Kad būtų užtikrintas ilgiausias įmanomas jūsų automobilio atsparumas korozijai, būtinas savininko bendradarbiavimas ir pagalba.

Bendrosios korozijos priežastys

Dažniausiai pasitaikančios korozijos priežastys:

- Druska, nešvarumai ir drėgmė nuo kelių, kurie kaupiasi automobilio apačioje.
- Dažų arba apsauginio sluoksnio pažeidimai, atsiradę dėl akmenukų, žvyro, trynimosi arba nedidelių įbrėžimų ir įlinkimų, dėl kurių lieka neapsaugotas metalas, kurį pažeidžia korozija.

Didelės korozijos tikimybės sritys

Jeigu gyvenate ten, kur automobilių reguliariai veikia ėsdinančios medžiagos, apsauga nuo korozijos ypač svarbi. Kelios iš dažniausiai pasitaikančių pagreitetųjų korozijos priežasčių yra druska, kuria barstomi keliai, dulkes kontroliuojančios cheminės medžiagos, druskingas vandenyno oras ir pramoniniai teršalai.

Drėgmė – korozijos priežastis

Dėl drėgmės susidaro sąlygos, kuriomis korozijos tikimybė padidėja. Pavyzdžiui, korozija paspartėja dėl didelio drėgnumo, ypač kai oro temperatūra vos aukštesnė už užšalimo temperatūrą. Tokiomis sąlygomis drėgmė, kuri lėtai garuoja, padidina ėsdinančių medžiagų sukibimą su automobilio paviršiumi.

Purvas yra itin ėsdinantis, nes jis lėtai džiūsta ir išlaiko drėgmės sąlygtį su automobiliu. Purvas gali atrodyti sausas, bet jame vis tiek yra drėgmės, todėl jis prisideda prie korozijos.

Aukšta temperatūra taip pat gali pagreitinti prastai ventiliuojamų dalių koroziją, nes negali išsisklaidyti drėgmė. Dėl visų šių priežasčių nepaprastai svarbu palaikyti automobilio švarą ir neleisti ant jo kauptis purvui ir kitiems nešvarumams. Tai taikoma ne tik matomiems paviršiams, bet ir apatinei automobilio daliai.

Kaip išvengti korozijos

Pasirūpinkite automobilio švara

Geriausias būdas išvengti korozijos – pasirūpinti, kad automobilis būtų švarus ir apsaugotas nuo ėsdinančių medžiagų. Labai svarbus dėmesys automobilio apačiai.

- Jeigu gyvenate ten, kur korozijos tikimybė didelė (keliai barstomi druska, šalia vandenyno, didelė pramoninė tarša, rūgštieji lietūs ir pan.), turėtumėte papildomai pasirūpinti korozijos prevencija. Žiemą automobilio apačią bent kartą per mėnesį apiplaukite su žarna ir gerai nuvalykite žiemai pasibaigus.
- Valydami automobilio apačią ypatingą dėmesį skirkite komponentams, esantiems po sparnais ir kitose tiesiogiai nematomose vietose. Valykite labai kruopščiai, nes jeigu tik sudrėkinsite susikaupusį purvą ir jo nenuplausite, korozijai kelio neužkirsite, o ją tik pagreitinsite. Itin efektyviai susikaupusį purvą ir ėsdinančias medžiagas galima pašalinti plaunant stipria srove arba suslėgtais garais.
- Valydami apatinius durų skydus, slenksčio skydus ir kėbulo dalis, žiūrėkite, kad būtų atviros nutekėjimo angos, per kurias galėtų pasišalinti drėgmė, kad ji nesikaupytų viduje ir nepaspartintų korozijos.

Pasirūpinkite, kad garaže būtų sausa

Nelaikykite automobilio drėgname, prastai vėdinamame garaže. Taip sukuriama korozijai palanki aplinka. Tai itin tikėtina, jeigu plaunate automobilį garaže arba įvarote jį į garažą dar neišdžiūvusį, apsnigtą, apšalusį arba purviną. Net ir šildomame garaže gali prasidėti korozija, nebent jis gerai ventiliuojamas ir drėgmė gali išsisklaidyti.

Pasirūpinkite gera dažų ir paviršiaus būkle

Dažų sluoksnio įbrėžimus ar atplaišas reikia kuo skubiau padengti korekciniais dažais, kad sumažėtų korozijos galimybė. Jeigu jau matyti niekuo neapdengtas metalas, rekomenduojama automobilį nuvaryti į specializuotas automobilių remonto dirbtuves.

Paukščių išmatos yra labai ėsdinančios ir dažytus paviršius gali apgadinti vos per kelias valandas. Paukščių išmatas visada pašalinkite kuo skubiau.

Salono priežiūra

Bendrosios atsargumo priemonės valant saloną

Žiūrėkite, kad ėsdinantys tirpalai, tokie kaip kvėpalai ir kosmetinis aliejus, nepatektų ant salono dalių, nes gali jas sugadinti arba palikti dėmes. Jeigu jie patektų ant salono dalių, nedelsdami juos nuvalykite. Žr. instrukcijas apie tinkamą plastikinių dalių valymą.

PASTABA

- **Jokiu būdu neleiskite, kad ant automobilio viduje esančių elektros ir elektronikos komponentų patektų vandens ar kitų skysčių, nes taip juos galima sugadinti.**
- **Odinius paviršius (vairą, sėdynes ir kt.) valykite neutraliais valikliais arba nestipriais alkoholiniais tirpalais. Valant stipriais alkoholiniais tirpalais arba rūgštiniais / šarminiais valikliais gali išblukti odinio paviršiaus spalva arba nusitrinti jo viršutinis sluoksniu.**

Apmušalų ir salono apdailos valymas

Plastikinės dalys (jeigu yra)

Dulkes ir lengvai nusivalančius nešvarumus nuo plastikinių dalių nuvalykite šluotele arba susiurbkite siurbliu. Plastikinius paviršius valykite plastiko valikliu.

Audinys (jeigu yra)

Dulkes ir lengvai nusivalančius nešvarumus nuo audinių nuvalykite šluotele arba susiurbkite siurbliu. Valykite nestipriu muilo tirpalu, skirtu apmušalams arba kilimams valyti. Šviežias dėmes iš karto išvalykite dėmių išėmikliu. Palikus šviežias dėmes nevalytas jos gali likti audinyje ir dėl to gali pasikeisti audinio spalva. Be to, tinkamai neprižiūrint audinio gali nukentėti jo atsparumas liepsnai.

PASTABA

Valant ne rekomenduojamais valikliais ir būdais gali nukentėti audinio išvaizda ir atsparumas liepsnai.

Oda (jeigu yra)

- Odinių sėdinių savybės
 - Oda yra gaminama iš gyvūnų odos, kuri apdirbama specialiais būdais, kad būtų tinkama naudoti. Kadangi tai natūralus gaminytis, kiekvienos dalies storis ir tankis skiriasi. Dėl natūralaus tempimosi ir traukimosi (priklausomai nuo temperatūros ir drėgmės) gali atsirasti raukšlės.
 - Sėdynė yra pagaminta iš besitempiančio audinio, kad būtų patogesnė.
 - Su kūnu besiliečiančios dalys yra su išlinkiais, o šoninė atraminė sritis yra aukštesnė, siekiant užtikrinti patogumą ir stabilumą vairuotojui.
 - Raukšlės gali atsirasti natūraliai, dėl naudojimo. Tai nėra gaminio brokas.

PASTABA

- **Raukšlėms ir įbrėžimams, kurių natūraliai atsiranda dėl naudojimo, garantija nėra taikoma.**
- **Sėdinių audiniui gali pakenkti diržai su metalinėmis dalimis, užtrauktukai arba užpakalinėse kišenėse laikomi raktai.**
- **Stenkitės sėdinių nesušlapinti. Dėl to gali pasikeisti natūralios odos savybės.**
- **Nuo blunkančių džinsų ir kitų drabužių gali susitepti sėdinių apmušalų audinys.**

- Odinių sėdynių priežiūra
 - Periodiškai išsiurbkite sėdynes, kad pašalintumėte ant jų susikaupusias dulkes ir smėlį. Taip išvengsite odos subraižymo bei apgadavimo ir užtikrinsite jos kokybę.
 - Natūralios odos sėdynių apmušalus dažnai nuvalykite sausa, minkšta šluoste.
 - Naudojant tinkamą apsauginę odinių apmušalų priežiūros priemonę galima išvengti odinių apmušalų subraižymo ir išlaikyti jų spalvą. Jeigu naudojate odinių apmušalų priežiūros arba apsaugos priemonę, būtinai perskaitykite instrukciją ir pasitarkite su specialistu.
 - Šviesiaspalviai (rusvi ar gelsvi) odiniai apmušalai lengvai tepasi, o dėmės labiau krenta į akis. Sėdynes dažnai valykite.
 - Nevalykite drėgna šluoste. Dėl to paviršius gali sutrūkinėti.
- Odinių sėdynių valymas
 - Bet kokius nešvarumus nuvalykite neatidėliodami. Žr. toliau pateiktas instrukcijas, kaip valyti įvairius nešvarumus.
 - Kosmetikos gaminiai (apsauginis kremas nuo saulės, makiažo pagrindas ir kt.)
Ant šluostės užtepkite valomojo kremo ir pavalykite suteptą vietą. Kremą nuvalykite drėgna šluoste, o vandenį – sausa šluoste.
 - Gėrimai (kava, gaivieji gėrimai ir kt.)
Valykite su nedideliu kiekiu neutralaus valiklio, kol neliks nešvarumų.
 - Aliejus
Aliejų iš karto nuvalykite sugeriamąja šluoste ir pavalykite sėdynę tik natūraliai odai skirtu dėmių išėmikliu.
 - Kramtomoji guma
Sukietinkite kramtomąją gumą ledu ir po truputį pašalinkite.

Saugos diržų valymas

Saugos diržus valykite nestipriu muilo tirpalu, skirtu apmušalams arba kilimams valyti. Vadovaukitės su muilu gautomis instrukcijomis. Saugos diržų nebalinkite ir neperdažykite, nes dėl to jie gali susilpnėti.

Vidinio langų stiklų paviršiaus valymas

Jeigu vidinis langų stiklų paviršius pasidaro nešvarus (t. y. pasidengia riebalų plėvele), jį reikia valyti stiklų valikliu. Vadovaukitės instrukcijomis, pateiktomis ant stiklų valiklio butelio.

PASTABA

Negrandykite ir nebraižykite galinio lango vidinio paviršiaus. Taip galima apgadinti galinio lango šildytuvo tinklę.

EMISIJOS KONTROLĖS SISTEMA

Automobilio emisijos kontrolės sistemai taikoma rašytinė ribotoji garantija. Garantijos informacijos ieškokite automobilio techninės priežiūros pase.

Jūsų automobilyje įrengta emisijos kontrolės sistema, kad būtų tenkinami visi galiojantys emisijos kontrolės reikalavimai. Yra tokios trys emisijos kontrolės sistemos.

- (1) Karterio emisijos kontrolės sistema
- (2) Garavimo emisijos kontrolės sistema
- (3) Išmetamųjų dujų emisijos kontrolės sistema

Norint užtikrinti tinkamą emisijos kontrolės sistemų veikimą rekomenduojama, kad automobilį pagal pateiktą priežiūros grafiką tikrintų ir prižiūrėtų įgaliotasis HYUNDAI atstovas.

PASTABA

Tikrinimo ir priežiūros bandymas (su elektronine stabilumo kontrolės sistema (ESC))

- Kad per dinamometro bandymą nebūtų uždegimo pertrūkių, išjunkite elektroninę stabilumo kontrolės sistemą (ESC), paspaudę ESC jungiklį (turi užsidegti lemputė ESC OFF).
- Pasibaigus dinamometro bandymui, vėl įjunkite ESC sistemą, dar kartą paspaudę ESC jungiklį.

1. Karterio emisijos kontrolės sistema

Siekiant išvengti oro užteršimo, kurį gali sukelti iš karterio pučiamos dujos, naudojama teigiama karterio ventiliacijos sistema. Ši sistema per oro įtraukimo žarną į karterį tiekia gryną, filtruotą orą. Karterio viduje grynas oras maišosi su pučiamomis dujomis, kurios paskui per PCV vožtuvą patenka į įsiurbimo sistemą.

2. Garavimo emisijos kontrolės sistema

Garavimo emisijos kontrolės sistema skirta tam, kad degalų garai nebūtų išskiriami į atmosferą.

Kanistras

Degalų bako viduje susidarę degalų garai sutraukiami ir laikomi automobilyje įrengtame kanistre. Dirbant varikliui į kanistrą sutraukti degalų garai per oro pašalinimo reguliavimo solenoidinį vožtuvą įtraukiami į maitinimo bakelį.

Oro pašalinimo reguliavimo solenoidinis vožtuvas (PCSV)

Oro pašalinimo reguliavimo solenoidinį vožtuvą valdo variklio valdymo modulis (ECM); kai varikliui veikiant tuščiaja eiga jo aušalo temperatūra būna žema, PCSV užsidaro, kad į variklį nebūtų įsiurbiami garuojantys degalais. Kai automobiliui važiuojant variklis įšyla, PCSV atsideda, kad į variklį patektų garuojančių degalų.

3. Išmetamųjų dujų emisijos kontrolės sistema

Išmetamųjų dujų emisijos kontrolės sistema – tai labai efektyvi sistema, kontroliuojanti išmetamųjų dujų emisiją ir užtikrinanti gerą automobilio veikimą.

Emisijos kontrolės sistemai gali pakenkti pernelyg dažnas bandymas užvesti variklį, kai variklio nepavyksta užvesti.

Atsargumo priemonės, susijusios su variklio išmetamosiomis dujomis (anglies monoksidu)

- Išmetamosiose dujose gali būti anglies monoksido. Jeigu automobilio viduje užuostumėte išmetamųjų dujų kvapą, važiuokite iki galo atidarę visus langus. Pasirūpinkite, kad jūsų automobilis būtų kuo skubiau patikrintas ir suremontuotas.



ĮSPĖJIMAS

Variklio išmetamosiose dujose yra anglies monoksido (CO). Jis bespalvis ir bekvapis, bet labai pavojingas, o įkvėpus gali būti mirtinas. Vadovaukitės šiame puslapyje pateiktų instrukcijų, kad neapsinuodytumėte anglies monoksidu.

- Nepalikite automobilio užvesto uždarose patalpose (tokiose kaip garažas) ilgiau, negu to reikia, kad automobilį iš jų išvartumėte arba į jas įvartumėte.
- Jeigu užvestas automobilis atvirame ore stovi ilgesnį laiką, pareguliuokite ventilacijos sistemą (pagal poreikį), kad į automobilio vidų būtų traukiamas oras iš lauko.
- Jokių būdu ilgą laiką nepalikite pastatyto automobilio užvestu varikliu.
- Emisijos kontrolės sistemai gali pakenkti pernelyg dažnas bandymas užvesti variklį, kai variklis stringa arba jo nepavyksta užvesti.

Atsargumo priemonės eksploatuojant katalizatorių (jeigu yra)



ĮSPĖJIMAS

Veikiant varikliui ar vos tik jį užgesinus išmetamųjų dujų sistema ir katalizatorius būna smarkiai įkaitę. Kad **SUNKIAI** arba **MIRTINAI** nesusižalotumėte:

- Automobilio nestatykite, nepalikite užvestu varikliu ir juo nevažiuokite per degius objektus arba šalia jų (pvz., žolė, augalai, popierius, lapai ir kt.). Nuo įkaitusios išmetamųjų dujų sistemos gali užsidegti automobilio viduje esantys degūs objektai.
- Laikykitės atokiai nuo išmetamųjų dujų sistemos ir katalizatoriaus, kad nenusidegintumėte.

Taip pat nenuimkite išmetamųjų dujų sistemos šilumokaičio, nesandarinkite automobilio apačios ir nepadenkite automobilio antikorozinėmis priemonėmis. Tam tikromis sąlygomis tai gali kelti užsidegimo pavojų.

Jūsų automobilyje įrengtas emisijos kontrolės įrenginys – katalizatorius. Kad neapgadintumėte katalizatoriaus ir automobilio, imkitės šių atsargumo priemonių:

- Į automobilį su benzininiu varikliu pilkite tik **BĖŠVINĮ BENZINĄ**.
- Neeksploatuokite automobilio, jeigu yra variklio trikties požymių, tokių kaip uždegimo pertrūkiai arba pastebimas variklio galios sumažėjimas.
- Venkite netinkamo variklio eksploatavimo. Netinkamo eksploatavimo pavyzdžiu gali būti riedėjimas išjungus hibridinę sistemą ir važinėjimas nuo stačių nuokalnių įjungus pavarą, bet išjungus hibridinę sistemą.
- Pernelyg ilgai (ilgiau nei 5 minutes) neeksploatuokite tuščiąja eiga veikiančio variklio dideliu greičiu.

- Nekeiskite ir neardykite jokių variklio ar emisijos kontrolės sistemos dalių. Rekomenduojame visas patikras ir reguliavimus turi atlikti įgaliotasis HYUNDAI atstovas.
- Stenkitės nevažiuoti su apytuščiu degalų baku.
Pasibaigus degalams variklyje gali prasidėti uždegimo pertrūkiai, kurie gali sugadinti katalizatorių.

Benzininio variklio dalelių filtras (GPF) (jeigu yra)

Benzininio variklio dalelių filtro (GPF) sistema iš išmetamųjų dujų šalina suodžius.

Skirtingai nuo keičiamųjų oro filtrų, GPF sistema, priklausomai nuo važiavimo situacijos, automatiškai sudegina (arba oksiduoja) susikaupusius suodžius.

Kitaip tariant, važiuojant normaliu / dideliu greičiu dėl aukštos išmetamųjų dujų temperatūros variklio kontrolės sistema susikaupusius suodžius pašalina automatiškai.

Tačiau jeigu automobiliu nuolat važiuojama kartotiniaisi trumpais atstumais arba ilgą laiką važiuojama nedideliu greičiu, susikaupę suodžiai galu būti automatiškai nepašalinti dėl žemos išmetamųjų dujų temperatūros. Tokiu atveju nepriklausomai nuo suodžių oksidacijos proceso gali susikaupti tam tikras suodžių kiekis ir užsidegti GPF lemputė (☠️).

Benzininio variklio dalelių filtro (GPF) lemputė užges apie 30 minučių nuvažiavus didesniu nei 80 km/h greičiu, varikliui dirbant 1500–4000 sūk./min. ir su įjungta 3 pavara arba aukštesne.

Jeigu GPF lemputė pradėtų mirksėti arba pasirodytų įspėjamasis pranešimas „Check exhaust system“ (patikrinkite išmetamųjų dujų sistemą), rekomenduojama, kad GPF sistemą patikrintų įgaliotasis HYUNDAI atstovas. Jeigu GPF lemputė mirksėtų ilgesnį laiką, gali būti sugadinta GPF sistema ir eikvojama daugiau degalų.



PERSPĖJIMAS

Benzinas

(jeigu yra GPF)

Jeigu jūsų automobilyje įrengta GPF sistema, rekomenduojama naudoti tik nurodytos markės benziną.

Naudojant kitokį benziną, kurio sudėtyje yra nenurodytų priedų, galima sugadinti GPF sistemą, o dėl to gali kilti išmetamųjų dujų emisijos problemų.

PRIVERSTINIO VARIKLIO AKTYVINIMO REŽIMO ĮJUNGIMO PROCEDŪRA



Jeigu variklį reikia palikti užvestą, kol automobilis sustabdytas, kad būtų patikrinta išmetamųjų dujų emisija arba atlikta automobilio priežiūra, vadovaudamiesi toliau nurodyta procedūra įjunkite priverstinio variklio aktyvinimo režimą.



1. Sustabdę automobilį pavarų perjungimo svirtį nustumkite į padėtį P (stovėjimas). Užtraukite stovėjimo stabdį. Tada atlikite 1–5 veiksmus.

1–5 veiksmus reikia atlikti per 60 sekundžių. To nepadarius procesas bus pradėtas iš naujo ir reikės grįžti prie (1) veiksmo.

- (1) Pasukite užvedimo jungiklį į padėtį ON. Jeigu automobilis turi išmanųjį raktą, du kartus paspauskite variklio užvedimo / išjungimo mygtuką, neišmynę stabdžių pedalo.
- (2) Pavarų perjungimo svirtį nustumkite į padėtį P (stovėjimas) ir du kartus išminkite akseleratoriaus pedalą.
- (3) Pavarų perjungimo svirtį nustumkite į padėtį N (neutrali) ir du kartus išminkite akseleratoriaus pedalą.
- (4) Pavarų perjungimo svirtį nustumkite į padėtį P (stovėjimas) ir du kartus išminkite akseleratoriaus pedalą.
- (5) Laikydami stabdžių pedalą išmintą, užveskite variklį ir palikite jį dirbti tuščiąja eiga.

Variklis dirbs tuščiąja eiga, o priverstinio variklio aktyvinimo režimas neišsijungs net ir pavarų perjungimo svirtį perjungus į kitą padėtį.

2. Automobiliui veikiant priverstinio variklio aktyvinimo režimu mirksi prietaisų skydelio indikatorius „“. Patikrinkite, ar mirksi indikatorius „“ – taip žinosite, kad buvo tinkamai įjungtas priverstinio variklio aktyvinimo režimas.

Indikatorius „“ mirksės tol, kol bus atšauktas priverstinio variklio aktyvinimo režimas. Šį režimą atšaukus indikatorius „“ nustos mirksėti.

3. Norėdami atšaukti priverstinio variklio aktyvinimo režimą išjunkite automobilį.

Rodyklė

A

Aklosios zonos stebėjimo (BCW) sistema	7-34
Funkcijos triktis ir apribojimai.....	7-39
Funkcijų nustatymai.....	7-35
Sistemos darbas.....	7-37
Apsaugos nuo vagysčių sistema	5-20
Atitikties deklaracija.....	5-125
BSMI.....	5-127
CE.....	5-125
NBTC.....	5-128
NCC.....	5-126
TRA.....	5-128
UkrSEPRO.....	5-128
Atitikties deklaracija.....	2-15
Automatinė klimato kontrolės sistema	5-59
Automatinis temperatūros valdymo režimas.....	5-60
Rankinis temperatūros valdymo režimas	5-61
Sistemos darbas.....	5-67
Sistemos priežiūra	5-69
Automobilio identifikacinis numeris (VIN)	2-13
Automobilio išvaizdos priežiūra.....	9-57
Išorės priežiūra	9-57
Salono priežiūra	9-61
Automobilio masė.....	6-56
Per didelė apkrova.....	6-56
Automobilio sertifikavimo etiketė.....	2-13
Automobilio svoris ir bagažinės tūris.....	2-10
Avarinė situacija vairuojant	8-3
Jeigu vairuojant prakiūra padanga	8-4
Jeigu vairuojant užgęsta variklis	8-3
Jeigu variklis užgęsta sankryžoje arba geležinkelio pervažoje.....	8-3
Avariniai reikmenys.....	8-34
Gesintuvas.....	8-34
Padangų slėgio matuoklis.....	8-34
Pirmosios medicininės pagalbos priemonių rinkinys.....	8-34
Trikampis atšvaitas.....	8-34
Avarinis šviesos signalas	8-3

B

„Bluetooth“	5-109
„Bluetooth“ įrenginių prijungimas	5-109
Naudojimasis „Bluetooth“ garso įrenginiu	5-112
Naudojimasis „Bluetooth“ telefonu	5-113

D

Daiktų dėtuvs	5-76
Akinių nuo saulės dėtuvs	5-77
Atvira dėtuvs	5-77
Centrinė dėtuvs	5-76
Pirštinių dėtuvs	5-76
Degalų etiketė	2-15
Benzininis variklis	2-15
Durų užraktai	5-13
Automatinės durų užrakinimo ir atrakinimo funkcijos	5-17
Durų užraktų valdymas iš lauko	5-13
Durų užraktų valdymas iš vidaus	5-14
Galinių durų užraktai vaikams apsaugoti	5-18
Įspėjimas apie gale sėdinčius keleivius (ROA)	5-19
Užstrigusios spynos	5-17

E

Eismo juostos palaikymo (LKA) sistema	7-28
Funkcijos triktis ir apribojimai	7-32
Funkcijų nustatymai	7-28
Sistemos veikimas	7-30
Eismo juostos sekimo (LFA) sistema	7-102
Funkcijos triktis ir apribojimai	7-105
Funkcijų nustatymai	7-102
Sistemos veikimas	7-103
Emisijos kontrolės sistema	9-64
Garavimo emisijos kontrolės sistema	9-64
Išmetamųjų dujų emisijos kontrolės sistema	9-65
Karterio emisijos kontrolės sistema	9-64

G

Galinio vaizdo monitorius (RVM).....	7-112
Funkcijos triktis ir apribojimai.....	7-115
Funkcijų nustatymai.....	7-113
Sistemos veikimas.....	7-113
Garso įrašų leistuvai.....	5-103
Garso įrašų leistuvo naudojimas.....	5-103
„iPod“ režimo naudojimas.....	5-106
USB režimo naudojimas.....	5-103
Garso sistema (be jutiklinio ekrano).....	5-94
Ekrano įjungimas ir išjungimas.....	5-98
Pagrindinių funkcijų apžvalga.....	5-99
Sistemos apžvalga – nuotolinio valdymo klavišai ant vairo.....	5-96
Sistemos apžvalga – valdymo skydelis.....	5-94
Sistemos įjungimas ir išjungimas.....	5-98

H

Hibridinės sistemos saugos priemonės.....	1-20
Hibridinio akumulatoriaus aušinimo kanalas.....	1-23
Hibridinio automobilio komponentai.....	1-20
Įvykus eismo įvykiui.....	1-24
Kai hibridinis automobilis išsijungia.....	1-25
Techninės priežiūros jungtis.....	1-23
HEV (hibridinio elektromobilio) sistema.....	1-8
Hibridinio starterio ir generatoriaus (HSG) diržas.....	9-13
Hibridinio starterio ir generatoriaus (HSG) diržo tikrinimas.....	9-13

I

Informacijos ir pramogų sistema.....	5-88
Antena.....	5-88
Audio sistemos valdymo mygtukai ant vairaračio.....	5-89
Balso atpažinimas.....	5-90
"Bluetooth®" belaidė technologija - laisvų rankų įranga.....	5-90
Garso / vaizdo / navigacijos sistema (AVN).....	5-90
Kaip veikia automobilio radijo imtuvai.....	5-91
USB prievadas.....	5-88

Informacijos ir pramogų sistemos specifikacijos	5-123
„Bluetooth“	5-124
USB	5-123
Įspėjimo apie vairuotojo dėmesio atitraukimą (DAW) sistema.....	7-69
Funkcijos triktis ir apribojimai.....	7-72
Funkcijų nustatymai	7-69
Sistemos veikimas.....	7-70
Įšmanioji įspėjimo apie ribojamą greitį sistema (ISLW).....	7-64
Funkcijos triktis ir apribojimai.....	7-67
Funkcijų nustatymai.....	7-64
Sistemos veikimas.....	7-65
Įšmanioji pastovaus greičio palaikymo sistema (SCC)	7-79
Funkcijos ekranas ir valdymas.....	7-84
Funkcijos triktis ir apribojimai.....	7-89
Funkcijų nustatymai.....	7-80
Sistemos veikimas.....	7-83
Išorės apžvalga (I).....	2-2
Išorės apžvalga (II)	2-3
Įspėjimo apie statymo galu atstumą sistema (PDW).....	7-134
Funkcijos triktis ir atsargumo priemonės	7-135
Sistemos nustatymai	7-134
Sistemos veikimas.....	7-134
Įspėjimo apie statymo priekiu / galu atstumą sistema (PDW).....	7-137
Funkcijos triktis ir atsargumo priemonės.....	7-139
Funkcijų nustatymai.....	7-137
Sistemos veikimas.....	7-137
Išorės įranga.....	5-87
Išilginiai stogo laikikliai.....	5-87
Išorės įranga.....	5-36
Bagažinės dangtis.....	5-37
Degalų pylimo angos dangtelis.....	5-39
Variklio dangtis	5-36

J

Jeigu 12 voltų akumuliatorius išsikrovęs.....	8-5
Prieš užvedant su paleidikliu.....	8-5
Užvedimas su paleidikliu.....	8-6
Jeigu nepavyksta užvesti variklio.....	8-4
Jeigu prakiuro padanga (ir turite atsarginę padangą, jeigu yra).....	8-15
Kėliklio EK atitikties deklaracija.....	8-21
Kėliklio etiketė.....	8-20
Kėliklis ir įrankiai.....	8-15
Padangų keitimas.....	8-16
Jeigu prakiuro padanga (turint padangų taisymo rinkinį, jeigu yra).....	8-22
Įžanga.....	8-22
Kaip naudotis padangų taisymo rinkiniu, kai padanga tuščia. (Padangos taisymo rinkinio naudojimas prakiurus padangai).....	8-24
Kaip reguliuoti padangos slėgį.....	8-28
Padangų taisymo rinkinio sudėtis.....	8-23
Pastabos apie saugų padangų taisymo rinkinio naudojimą.....	8-29
Jeigu variklis perkaista.....	8-8

K

Kelionės kompiuteris.....	4-41
---------------------------	------

L

Langai.....	5-27
Elektra valdomi langai.....	5-28
LCD ekranas.....	4-29
LCD ekrano režimai.....	4-30
LCD ekrano valdymas.....	4-29
Lempučių galia.....	2-8

M

Matmenys.....	2-7
---------------	-----

N

Navigacija pagrįsta išmanioji greičio palaikymo sistema (NSCC).....	7-95
Funkcijos apribojimai.....	7-98
Funkcijų nustatymai.....	7-95
Sistemos veikimas.....	7-96

O

Oro filtras.....	9-15
Filtro keitimas	9-15
Oro kondicionavimo sistema	2-10
Oro kondicionieriaus kompresoriaus etiketė	2-14

P

Padangos ir ratai	9-20
Mažo aukščio koeficiento padangos	9-28
Padangos šoninės sienelės ženklavimas	9-25
Padangų keitimas	9-23
Padangų priežiūra.....	9-20
Padangų priežiūra.....	9-24
Padangų pripūtimo slėgio tikrinimas	9-21
Padangų rotacija.....	9-22
Padangų sukibimas.....	9-24
Ratų keitimas.....	9-24
Ratų lygiavimas ir padangų balansavimas	9-23
Rekomenduojamas šaltų padangų pripūtimo slėgis	9-20
Padangos ir ratai	2-9
Padangų apkrovos ir greičio duomenys.....	2-10
Padangų slėgio stebėjimo sistema (TPMS)	8-10
Padangos su TPMS keitimas.....	8-13
Padangų slėgio stebėsenos sistema	8-11
Patikrinkite padangų slėgį.....	8-10
TPMS (padangų slėgio stebėjimo sistemos) trikties indikatorius.....	8-13
Žemo padangų slėgio įspėjamoji lemputė.....	8-12
Žemo padangų slėgio padėties ir padangų slėgio signalinis įtaisas	8-12
Padangų specifikacijų ir slėgio etiketė	2-14
Pagalbinė susidūrimo aklojoje zonoje išvengimo sistema (BCA).....	7-43
Funkcijos triktis ir apribojimai.....	7-52
Funkcijų nustatymai	7-45
Sistemos veikimas.....	7-47
Pagalbinė tolimųjų šviesų valdymo sistema (HBA).....	5-53
Funkcijų nustatymas.....	5-53
Sistemos trikdžiai ir apribojimai	5-54
Veikimo sąlygos	5-53

Pagalbos sistema išvengti susidūrimo dėl skersinio eismo gale (RCCA)	7-124
Funkcijos triktis ir apribojimai.....	7-130
Funkcijų nustatymai.....	7-125
Sistemos veikimas.....	7-126
Papildomos klimato kontrolės sistemos funkcijos.....	5-75
Automatinis vėdinimas.....	5-75
Cirkuliacinis oras, kai naudojamas stiklo plovimo skystis	5-75
Oro cirkuliacija su atidarytu stoglangiu	5-75
Pastovaus greičio palaikymo sistema (CC)	7-75
Sistemos veikimas	7-75
Patekimas į automobilį	5-5
Imobilizavimo sistema	5-12
Išmanusis raktas	5-8
Nuotolinio valdymo raktas.....	5-5
Pavarų dėžė su dviguba sankaba.....	6-12
Automobilio statymas	6-22
Pavarų dėžės su dviguba sankaba valdymas	6-12
Perjungimo svirtelė – regeneracinis B režimas.....	6-20
Perjungimo svirtelė už vairo	6-19
Vairavimo patarimai.....	6-23
Planinės priežiūros darbų paaikškinimas.....	9-7
Prekių ženklai	5-124
Priekabos vilkimas	6-48
Jei nuspręsite vilkti priekabą.....	6-48
Priekabos vilkimo įranga.....	6-51
Priežiūra velkant priekabą.....	6-55
Važiavimas su priekaba	6-52
Priekinio stiklo šildymas ir džiovinimas	5-71
Aprasojusio iš vidaus priekinio stiklo džiovinimas	5-71
Automatinė aprasojusio stiklo džiovinimo sistema.....	5-72
Galinio lango šildytuvai.....	5-74
Priekinio stiklo atitirpinimas iš vidaus.....	5-72
Prieš važiuojant.....	6-4
Prieš sėdant į automobilį.....	6-4
Prieš užvedant variklį.....	6-4
Prietaisų skydelio apžvalga.....	2-5

Prietaisų skydelis	4-4
Įspėjimo ir indikatorių lemputės	4-10
LCD ekrano pranešimai	4-23
Prietaisų skydelio valdymas.....	4-5
Skalės ir matuokliai.....	4-5
Priežiūros paslaugos	9-4
Atsargumo priemonės priežiūrą atliekant savininkui.....	9-4
Savininko atsakomybė	9-4
Priverstinio variklio aktyvinimo režimo įjungimo procedūra	9-67
Projekcinis ekranas (HUD).....	5-42

R

Radijas	5-100
Išsaugotų radijo stočių klausymas.....	5-102
Pasiekiamų radijo stočių perklausymas	5-101
Radijo imtuvo įjungimas.....	5-100
Radijo imtuvo režimo keitimas	5-101
Radijo stočių išsaugojimas.....	5-102
Radijo stočių paieška.....	5-102
Rankinė greičio ribojimo palaikymo sistema (MSLA)	7-61
Sistemos darbas	7-61
Rekomenduojami tepalai ir kiekiai.....	2-11
Rekomenduojamas SAE klampos rodiklis.....	2-12
Rekomenduojama variklio alyva.....	2-12

S

Salono įranga	5-78
Bagažo skyriaus dėklas	5-86
Bagažo skyriaus uždangalas.....	5-86
Bagažo tinklelis (laikiklis)	5-85
Belaidė išmaniųjų telefonų įkrovimo sistema	5-81
Drabužių pakaba.....	5-84
Grindų kilimėlio laikiklis (-iai).....	5-84
Laikrodis	5-83
Maitinimo kištukinis lizdas.....	5-79
Puodelio laikiklis.....	5-78
Skydelis nuo saulės	5-79
USB įkroviklis.....	5-80

Salono oro filtras	9-16
Filtro tikrinimas.....	9-16
Sąranka	5-119
„Bluetooth“	5-120
Data ir laikas	5-120
Ekranas.....	5-119
Garsas („Sound“)	5-119
Sistema	5-120
Saugaus išlipimo įspėjimas (SEW).....	7-56
Funkcijos triktis ir apribojimai.....	7-59
Sistemos nustatymai.....	7-57
Sistemos veikimas.....	7-58
Saugikliai	9-29
Prietaisų skydelio saugiklio keitimas.....	9-30
Saugiklių / relijų skydelio aprašymas.....	9-33
Variklio skyriaus skydelio saugiklio keitimas.....	9-32
Saugos diržai.....	3-18
Įspėjimai dėl saugos naudojant saugos diržus.....	3-18
Papildomi spėjimai dėl saugos naudojant saugos diržus.....	3-25
Saugos diržų įspėjamoji lemputė	3-19
Saugos diržų priežiūra.....	3-27
Saugos diržų sistema	3-21
Saugos pagalvės – papildoma apsaugos sistema	3-38
Kaip veikia saugos pagalvių sistema?.....	3-45
Kodėl mano saugos pagalvė neišsiskleidė per susidūrimą?.....	3-49
Ko tikėtis išsiskleidus saugos pagalvėms?.....	3-48
Kur įmontuotos saugos pagalvės?.....	3-40
Papildomi įspėjimai dėl saugos.....	3-55
Papildomos apsaugos sistemos SRS priežiūra	3-54
Saugos pagalvių įspėjamosios etiketės.....	3-55
Savininko atliekama priežiūra	9-5
Savininko atliekamos priežiūros grafikas	9-5
Sėdynės.....	3-3
Galinės sėdynės.....	3-9
Galvos atramos.....	3-11
Įspėjimai dėl saugos.....	3-4
Priekinės sėdynės	3-5
Sėdynių šildytuvai ir oru vėsinamos sėdynės.....	3-15

Sistemos būsenos piktogramos.....	5-122
Stabdymo sistema.....	6-24
Automatinis stovėjimo stabdys.....	6-30
Automobilio stabilumo valdymo sistema (VSM).....	6-37
Avarinio stabdymo signalas (ESS).....	6-39
Diskinių stabdžių nusidėvėjimo indikatorius.....	6-25
Elektroninė stabilumo kontrolės sistema (ESC).....	6-35
Elektroninis stovėjimo stabdys (EPB).....	6-25
Pagalbinė pajudėjimo įkalnėje sistema (HAC).....	6-39
Stabdymo patarimai.....	6-40
Stabdžiai su stiprintuvu.....	6-24
Stabdžių antiblokavimo sistema (ABS).....	6-33
Stabdžių skystis.....	9-13
Stabdžių skysčio lygio tikrinimas.....	9-13
Stiklo apšildymo skystis.....	9-14
Stiklo apšildymo skysčio lygio tikrinimas.....	9-14
Susidūrimo iš automobilio galo išpėjamoji sistema (RCCW).....	7-116
Funkcijos triktis ir apribojimai.....	7-120
Funkcijų nustatymai.....	7-117
Sistemos veikimas.....	7-118
Susidūrimo iš priekio išvengimo pagalbos sistema (FCA) (su jutiklio sinteze)....	7-14
Funkcijos triktis ir apribojimai.....	7-21
Funkcijų nustatymai.....	7-16
Sistemos veikimas.....	7-18
Susidūrimo iš priekio išvengimo pagalbos sistema (FCA) (tik priekinė kamera)....	7-2
Funkcijos triktis ir apribojimai.....	7-7
Funkcijų nustatymai.....	7-3
Sistemos veikimas.....	7-5

V

Vairavimas žiemą.....	6-44
Apsnigta arba apledėjusi danga.....	6-44
Atsargumo priemonės žiemą.....	6-46
Vairavimo greitkelyje pagalbininko (HDA) sistema.....	7-106
Funkcijos triktis ir apribojimai.....	7-110
Funkcijų nustatymai.....	7-107
Sistemos veikimas.....	7-108

Valytuvų šluotelės.....	9-17
Šluotelių keitimas.....	9-17
Šluotelių tikrinimas.....	9-17
Variklio alyva.....	9-9
Variklio alyvos ir filtro tikrinimas.....	9-9
Variklio alyvos lygio tikrinimas.....	9-9
Variklio aušalas / inverterio aušalas.....	9-10
Aušalo keitimas.....	9-12
Aušalo lygio tikrinimas.....	9-10
Variklio skyrius.....	9-3
Vilkimas.....	8-30
Nuimamas vilkimo kablys.....	8-31
Vilkimas įvykus avarijai.....	8-32
Vilkimo tarnyba.....	8-30
Visuotinė Europos pagalbos iškvietos sistema.....	8-35
Informacija apie duomenų apdorojimą.....	8-37
Visos Europos pagalbos iškvietos sistema.....	8-39
Ypatingos vairavimo sąlygos.....	6-41
Automobilio įsiūbavimas.....	6-41
Pavojingos vairavimo sąlygos.....	6-41
Sklandus posūkis.....	6-42
Vairavimas greitekelyje.....	6-43
Vairavimas lyjant.....	6-42
Vairavimas naktį.....	6-42
Vairavimas užtvindytose vietovėse.....	6-43

S

Stoglangis.....	5-31
Įspėjimas apie atidarytą stoglangį.....	5-35
Stoglangio atidarymas ir uždarymas.....	5-32
Stoglangio pakėlimas.....	5-33
Stoglangio paslinkimas.....	5-33
Stoglangio užuolaida.....	5-34
Stoglangio valdymo nustatymas į pradinę padėtį.....	5-34

Svarbūs įspėjimai dėl saugos	3-2
Kontroliuokite važiavimo greitį	3-2
Prisekite saugos diržais visus vaikus.....	3-2
Prižiūrėkite, kad jūsų automobilis būtų saugus.....	3-2
Saugos pagalvių keliami pavojai.....	3-2
Vairuotojo dėmesio atitraukimas.....	3-2
Visada prisisekite saugos diržu	3-2

U

Užvedimo jungiklis.....	6-5
Užvedimo raktu jungiklis.....	6-5
Variklio įjungimo / išjungimo mygtukas.....	6-8

V

Vaiko apsaugos sistema (CRS).....	3-28
Mūsų rekomendacija: vaikai visada sėdi ant galinės sėdynės.....	3-28
Vaiko apsaugos sistemos (CRS) pasirinkimas	3-29
Vaiko apsaugos sistemos (CRS) tvirtinimas	3-31
Vairas	5-21
Elektrinis vairo stiprintuvas (EPS).....	5-21
Garsinis signalas.....	5-22
Vairo pasvirimo kampo ir aukščio reguliavimas	5-22
Vairo šildymas.....	5-23
Valytuvai ir apliejikliai	5-56
Galinio lango valytuvas ir apliejiklis	5-58
Priekinio stiklo apliejikliai	5-57
Priekinio stiklo valytuvai	5-56
Variklio numeris	2-14
Variklio skyrius.....	2-6
Variklis.....	2-7
Važiavimas hibridiniu automobiliu.....	1-9
Automobilio užvedimas	1-9
Energijos tėkmė.....	1-17
Hibridinės sistemos indikatorius.....	1-11
Įspėjamosios ir indikatorių lemputės	1-12
LCD ekrano pranešimai	1-13
Specialios funkcijos	1-10

Veidrodėliai.....	5-23
Galinio vaizdo veidrodėlis salone	5-23
Šoninis galinio vaizdo veidrodėlis	5-25
Vidaus apžvalga.....	2-4
VISOS EUROPOS pagalbos iškvietos sistema "ECALL"	5-121

Ž

Žibintai.....	5-45
Išoriniai žibintai	5-45
Salono apšvietimas.....	5-50
Žibintų lemputės	9-42
Galinių kombinuotų žibintų lempučių keitimas.....	9-52
Priekiniai rūko žibintai	9-46
Priekinių žibintų, gabaritinių žibintų, posūkio signalo žibintų ir dieninių žibintų lempučių keitimas	9-43
Priekinių žibintų ir priekinių rūko žibintų reguliavimas	9-47
Salono apšvietimo lemputės keitimas	9-55
Šoninių gabaritinių žibintų lempučių keitimas	9-52
Valstybinio numerio apšvietimo lemputės keitimas.....	9-55
Viršuje sumontuotos stovėjimo šviesos keitimas	9-54