

SAVININKO VADOVAS

**Eksploatacija
Techninė priežiūra
Techniniai duomenys**

Visa šiame Savininko vadove pateikiama informacija galioja jo išleidimo metu. HYUNDAI bendrovė, vadovaudamasi nuolatinio gaminių kokybės gerinimo politika, turi teisę bet kada pakeisti šią informaciją.

Šiame visus HYUNDAI modelius aprašančiame vadove rasite standartinės ir pasirenkamos įrangos aprašymus ir paaiškinimus.

Taigi, šiame vadove rasite informacijos ne tik apie savo automobilį.

Kai kuriuose modeliuose vairas yra dešinėje pusėje (RHD). RHD modeliuose kai kurios funkcijos yra priešingoje pusėje, nei aprašyta ir parodyta šiame vadove.

ATSARGIAI: JŪSŲ HYUNDAI AUTOMOBILIO KONSTRUKCIJOS KEITIMAS

Nekeiskite savo HYUNDAI automobilio konstrukcijos. Tokie pakeitimai gali neigiamai paveikti automobilio eksploatacines savybes, saugumą ar ilgaamžiškumą, o be to, taip galite pažeisti jam suteikiamos ribotos garantijos sąlygas. Tam tikri pakeitimai gali prieštarauti jūsų šalies Kelių ir kelių transporto departamento bei kitų valstybės institucijų reikalavimams.

RADIJO IMTUVAS-SIŪSTUVAS ARBA MOBILUSIS TELEFONAS

Jūsų automobilyje yra elektroninė degalų įpurškimo sistema ir kita elektroninė įranga. Netinkamai sumontuotas ar sureguliuotas radijo imtuvas-siūstuvus arba mobilusis telefonas gali neigiamai paveikti elektronines sistemas. Jei nuspręstumėte įsirengti kurį nors minėtą prietaisą, rekomenduojame tiksliai vadovautis montuojamos įrangos gamintojo nurodymais arba pasitarti su įgaliotuoju HYUNDAI atstovu dėl atsargumo priemonių ar specialių nurodymų.

ĮSPĖJIMAS DĖL SAUGOS IR AUTOMOBILIO SUGADINIMO

Šiame vadove rasite informacijos, kuri prasideda žodžiais PAVOJUS, ĮSPĖJIMAS, ATSARGIAI ir PASTABA.

Šie skyrių pavadinimai reiškia:

PAVOJUS

PAVOJUS reiškia pavojingą situaciją, kurios neišvengus sunkiai ar net mirtinai susižalojama.

ATSARGIAI

ATSARGIAI reiškia pavojingą situaciją, kurios neišvengus galima lengvai ar vidutiniškai sunkiai susižaloti.

ĮSPĖJIMAS

ĮSPĖJIMAS reiškia pavojingą situaciją, kurios neišvengus galima sunkiai ar net mirtinai susižaloti.

PASTABA

PASTABA reiškia situaciją, kurios neišvengus galima sugadinti automobilį.

IŽANGA

Sveikiname ir dėkojame, kad pasirinkote HYUNDAI. Mums malonu priimti jus į augančią grupę ypatingų žmonių, vairuojančių HYUNDAI automobilius. Mes labai didžiuojamės kiekvieno mūsų pagaminto HYUNDAI automobilio moderniais inžineriniais sprendimais ir kokybiška konstrukcija.

Šis Savininko vadovas supažindins su jūsų naujojo HYUNDAI automobilio įranga ir eksploatacija. Norint gerai susipažinti su naujuoju HYUNDAI ir mėgautis visais jo pranašumais, prieš pradėdant važinėti prašome atidžiai perskaityti šį Savininko vadovą.

Šiame vadove pateikta svarbi informacija apie saugą ir instrukcijos, supažindinančios su automobilio valdymo įtaisais ir saugos sistemomis, kad galėtumėte saugiai važinėti savo automobiliu.

Be to, šiame vadove yra informacijos apie automobilio techninę priežiūrą, siekiant padidinti jo eksploatacijos saugumą. Visus jūsų automobilio remonto ir techninės priežiūros darbus rekomenduojama atlikti įgaliotojo HYUNDAI atstovo dirbtuvėse. HYUNDAI įgaliotieji atstovai pasirenkę suteikti aukščiausios kokybės remonto ir techninės priežiūros paslaugas ir kitą reikiamą pagalbą.

Šį Savininko vadovą reikia laikyti neatskiriama jūsų automobilio dalimi ir laikyti automobilyje, kad bet kuriuo metu galėtumėte juo pasinaudoti. Šis vadovas turi likti automobilyje ir jį pardavus, kad naujasis savininkas galėtų susipažinti su svarbia eksploataavimo, saugos ir techninės priežiūros informacija.

Bendrovė “HYUNDAI MOTOR COMPANY”



ATSARGIAI

HYUNDAI specifikacijų neatitinkantys žemos kokybės degalai ar alyvos gali sugadinti variklį ir pavarų dėžę. Naudokite tik Savininko vadovo skyriuje „Techniniai duomenys ir informacija klientui“ 8-7 puslapyje nurodytas specifikacijas atitinkančius degalus ir alyvas.

A autorių teisės 2016 „HYUNDAI Motor Company“. Visos teisės saugomos. Šio leidinio ar jokios jo dalies negalima perspausdinti, saugoti informacijos atgaminimo sistemoje bei perduoti kokia nors forma ar priemonėmis, negavus raštiško „HYUNDAI Motor Company“ bendrovės sutikimo.

KAIP PAUDOTIS ŠIUO VADOVU

Mes siekiame, kad jūs patirtumėte didžiausią malonumą, vairuodami šį automobilį. Šis automobilio savininko vadovas jums dažnai pagelbės. Rekomenduojame perskaityti visą vadovą. Kad būtų kuo mažesnė sunkaus ar mirtino kūno sužalojimo tikimybė, būtinai perskaitykite visas vietas, prasidedančias žodžiais ĮSPĖJIMAS ir ATSARGIAI.

Prie teksto dažnai rasite paveikslėlius, paaiškinančius, kaip geriausiai naudotis jūsų automobiliu. Skaitydami šį vadovą sužinosite apie automobilio charakteristikas, svarbią saugos informaciją ir patarimus, kaip vairuoti esant įvairioms sąlygoms kelyje.

Visą šiame vadove pateikiamą informaciją galima peržvelgti turinyje. Visa vadovo informacija surūšiuota pagal konkrečias sritis ar temas ir pateikiama abėcėlės tvarka sudarytoje rodyklėje.

Skyriai: šiame vadove yra aštuoni skyriai ir rodyklė. Kiekvienas skyrius pradedamas trumpu turiniu, kurį peržvelgę pamatysite, ar jame yra jums rūpima informacija.

SAUGOS PRANEŠIMAI

Jūsų saugumas ir kitų saugumas yra labai svarbus. Šiame automobilio savininko vadove pateikti įvairūs įspėjimai dėl saugos ir automobilio eksploatacijos procedūros. Ši informacija įspėja apie galimus pavojus, kai galite susižeisti ar sužaloti kitus arba sugadinti savo automobilį.

Saugos pranešimai ant automobilio etikečių ir šiame vadove šiuos pavojus apibūdina ir pataria, ką daryti, siekiant jų išvengti ar sumažinti keliamą grėsmę.

Šiame vadove pateikti įspėjimai ir instrukcijos skirti jūsų saugumui. Jei nesilaikysite šių įspėjimų dėl saugos, galite sunkiai ar mirtinai susižaloti.

Šiame vadove naudojami terminai PAVOJUS, ĮSPĖJIMAS, ATSARGIAI, PASTABA ir ĮSPĖJIMO APIE PAVOJŲ SAUGAI SIMBOLIS.



Tai įspėjimo apie pavojų saugai simbolis. Jis naudojamas įspėti jus apie galimus fizinio sužalojimo pavojus. Laikykitės visų ties šiuo simboliu pateikiamų nurodymų dėl saugos, kad išvengtumėte galimų sužalojimų ar mirties. Šis įspėjimo apie pavojų saugai simbolis pateikiamas prieš signalinius žodžius PAVOJUS, ĮSPĖJIMAS ir ATSARGIAI.

⚠ PAVOJUS

PAVOJUS reiškia pavojingą situaciją, kurios neišvengus sunkiai ar net mirtinai susižalojama.

⚠ ĮSPĖJIMAS

ĮSPĖJIMAS reiškia pavojingą situaciją, kurios neišvengus galima sunkiai ar net mirtinai susižaloti.

 **ATSARGIAI**

ATSARGIAI reiškia pavojingą situaciją, kurios neišvengus galima lengvai ar vidutiniškai sunaikiai susižaloti.

PASTABA

PASTABA reiškia situaciją, kurios neišvengus galima sugadinti automobilį.

REIKALAVIMAI DEGALAMS

Benzininis variklis

Bešvinis

Europoje

Jūsų automobilio varikliui geriausiai tinka bešvinis benzinas, kurio oktaninis skaičius, nustatytas tiriamuoju metodu RON (Research Octane Number), yra 95 arba atsparumo savaiminei detonacijai indeksas AKI (Anti Knock Index) yra 91 ar aukštesnis. Galima naudoti bešvinį benziną, kurio oktaninis skaičius (RON) yra nuo 91 iki 94 arba AKI nuo 87 iki 90, tačiau variklio darbas nebus optimalus. (Nenaudokite degalų su metanoliumi).

Išskyrus Europą

Jūsų automobilio variklis pritaikytas tik bešviniam benziniui, kurio oktaninis skaičius, nustatytas tiriamuoju metodu (RON), yra 91 arba kurio AKI yra 87 ar aukštesnis. (Nenaudokite degalų su metanoliumi).

Jūsų automobilio variklis dirbs optimaliai, jei naudosite BEŠVINIUS DEGALUS, kuriems degant išmetama mažiausiai degimo dujų ir mažiausiai apsinėša uždegimo žvakės.

 **ATSARGIAI**

NIEKADA NENAUDOKITE DEGALŲ, KURIUOSE YRA ŠVINO. Švino turintys degalai labai kenkia kataliziniam konverteriui ir gali sugadinti variklio valdymo sistemos deguonies jutiklį arba neigiamai paveikti išmetamųjų dujų valdymo sistemą.

Nepilkite į degalų baką jokių degalų sistemos valiklių, išskyrus nurodytus. (Mes rekomenduojame, kad pasitartumėte su įgaliotaisiais HYUNDAI atstovais).

 **ĮSPĖJIMAS**

- Kai degalų pistoletas automatiškai išsijungia, nebandykite pilti daugiau degalų.
- Visuomet patikrinkite, ar gerai užsuktas degalų bako kamštis, kad avarijos metu degalai neišsilietų.

Su švinu (jei yra toks variklis)

Kai kuriose šalyse automobilių varikliai gali būti pritaikyti benzinui su švinu. Jeigu jūs ketinate naudoti benziną su švinu, pasitarkite su įgaliotu "Hyundai" atstovu, ar toks benzinas yra tinkamas jūsų automobiliui.

Benzino su švinu oktaninis skaičius atitinka benzino be švino oktaninį skaičių.

Benzinas, kuriame yra alkoholio ir metanolio

Kartu su arba vietoje benzino su švinu arba be švino parduodamas ir gazoholis, benzino ir etanolio mišinys (taip pat vadinamas etilo spiritu), o taip pat metanolio turintis benzinas ar gazoholis (taip pat vadinamas metilo spiritu).

Nenaudokite gazoholio, kuriame yra daugiau nei 10 % etanolio, o taip pat nenaudokite benzino ar gazoholio, kuriame yra metanolio. Šio tipo degalai gali pakenkti variklio darbui ir sugadinti degalų tiekimo, variklio valdymo ir išmetamųjų dujų kontrolės sistemas.

Jei variklis prastai dirba, nebenaudokite jokios rūšies gazoholio.

Gamintojo garantija negalios, jei variklis suges ar blogai dirbs dėl to, kad buvo naudojamas:

1. Gazoholis, kuriame yra daugiau nei 10 % etanolio.
2. Benzinas ar gazoholis su metanolio.
3. Degalai ar gazoholis su švinu.

**ATSARGIAI**

Niekuomet nenaudokite gazoholio, kuriame yra metanolio. Jei automobilis blogiau važiuoja, nebeįpilkite į jį gazoholio.

Kitų rūšių degalai

Naudojant tokius degalų priedus, kaip:

- degalų priedą su silikonu;
- MMT degalų priedą (su manganu);
- degalų priedą su geležimi;
- kitus degalų priedus su metalais;

gali prastai veikti uždegimo sistema, pablogėti akceleracija, gesti variklis, tirpti katalizatorius, paspartėti korozija arba galite sugadinti variklį ir dėl to sumažės jėgos agregato tinkamumo naudoti trukmė.

PASTABA

Jūsų naujojo automobilio ribota garantija gali būti netaikoma, jeigu šių rūšių degalai sugadintų automobilio degalų sistemą ar pakenktų variklio darbui.

MTBE naudojimas

HYUNDAI rekomenduoja į jūsų automobilį nepilti degalų, kuriuose yra daugiau nei 15,0 tūrio procentų MTBE (metilo ir tretinio butilo eterio) (deguonies kiekis sudaro 2,7 % masės).

Degalai, kuriuose yra daugiau nei 15,0 tūrio procentų MTBE (deguonies kiekis sudaro 2,7 % masės), gali pabloginti jūsų automobilio variklio darbą, gali susidaryti garų kamštis arba variklis sunkiai užsives.



ATSARGIAI

Jūsų naujojo automobilio ribota garantija gali būti netaikoma, jei degalų sistema sugenda ar atsiranda kitokių variklio darbo problemų dėl to, kad buvo naudojami degalai su metanolium ar degalai, kuriuose yra daugiau nei 15 tūrio procentų MTBE (metilo ir tretinio butilo eterio) (bendras deguonies kiekis 2,7 % masės).

Nenaudokite metanolio

Nepilkite į savo automobilį degalų, kuriuose yra metanolio (metilo spirito). Šio tipo degalai gali pabloginti variklio darbą ir sugadinti degalų, variklio valdymo ir išmetamųjų dujų kontrolės sistemų dalis.

Degalų priedai

HYUNDAI rekomenduoja naudoti bešvinį benzina, kurio oktaninis skaičius, nustatytas tiriamuoju metodu RON (Research Octane Number), yra 95 arba atsparumo savaiminei detonacijai indeksas AKI (Anti Knock Index) yra 91 ar aukštesnis (Europoje), arba RON yra 91, o AKI yra 87 ar aukštesnis (išskyrus Europą).

Vairuotojams, kurie naudoja prastesnės kokybės degalus be degalų priedų ir kuriems kyla problemų užvedant variklį arba variklis blogai veikia, rekomenduojame supilti vieną butelį priedų kas 15 000 km (Europoje) arba kas 5 000 km (kitose šalyse). Dėl degalų priedų kreipkitės į įgaliotąjį HYUNDAI atstovą, kartu gausite visą informaciją apie jų naudojimą. Nemaišykite skirtingų degalų priedų.

Važiavimas užsienio šalyse

Jei ketinate važinėti savo automobiliu kitoje šalyje:

- Laikykitės visų automobilių registravimo ir draudimą reglamentuojančių įstatymų.
- Išsiaiškinkite, ar ten prekiaujama jūsų automobiliui tinkamais degalais.

Dyzelinis variklis

Dyzeliniai degalai

Į automobilį su dyzeliniu varikliu galima pilti tik oficialioje prekyboje esančius dyzelinius degalus, atitinkančius EN 590 ar jam prilygstantį standartą. (EN reiškia “Europinis standartas”). Nenaudokite jūrinio dyzelino, krosnių kuro ar nepatvirtintų degalų priedų, nes jie paspartins variklio dilimą ir gali sugadinti variklį bei degalų tiekimo sistemą. Jūsų teisės į garantiją bus apribotos, jei naudosite nepatvirtintus degalus ir (ar) degalų priedus.

Jūsų automobiliui tinka dyzelinas, kurio cetaninis skaičius didesnis nei 51. Jei galima įsigyti dviejų tipų dyzelino, pagal aplinkos temperatūrą naudokite atitinkamai vasarai arba žiemai skirtą dyzeliną.

- Virš -5 °C... Vasarinis dyzelinas.
- Žemiau -5 °C... Žieminis dyzelinas.

Atidžiai stebėkite degalų lygį bake: jei variklis nustoja veikti dėl degalų trūkumo, prieš užvedant jį iš naujo, būtina išvalyti visą sistemą.



ATSARGIAI

Saugokite, kad į degalų baką nepatektų benzino ar vandens. Jei taip atsitiktų, reikės ištuštinti visą sistemą, kad neužsikimštų įpurškimo siurblys ir nesugestų variklis.



ATSARGIAI

Automobiliuose su dyzeliniu varikliu ir kietųjų dalelių filtru rekomenduojama naudoti standartinį automobiliams skirtą dyzeliną.

Jei naudosite sieraingą dyzeliną (> 50 ppm sieros) su neaiškiais priedais, kietųjų dalelių filtras gali sugesti, o iš automobilio išmetamųjų dujų vamzdžio sklis balti dūmai.



ATSARGIAI

- Niekada nepilkite degalų – dyzelino, B7 biodyzelino ar kitokių degalų – kurių techninės charakteristikos neatitinka naujausiu naftos pramonės reikalavimų.
- Niekada nenaudokite degalų priedų ar kitokių papildų, kurių nerekomenduoja ar nepatvirtino automobilio gamintojas.

AUTOMOBILIO MODIFIKACIJOS

Negalima keisti automobilio konstrukcijos. Automobilio konstrukcijos keitimas gali pakenkti jo veikimui, saugumui ar ilgaamžiškumui, o taip pat pažeisti teisinius saugos ir išmetamųjų dujų reikalavimus.

Be to, dėl pakeitimų atsiradusiems gedimams ar eksploatacijos problemoms nebus taikoma garantija.

- Jeigu jūs naudojate netinkamus elektroninius įrenginius, automobilis gali tinkamai neveikti, gali būti pažeisti laidai, išsikrauti akumuliatorius ar kilti gaisras. Savo saugumui užtikrinti nenaudokite neleistinių elektrinių prietaisų.

AUTOMOBILIO VAŽINĖJIMAS

Jei pirmuosius 1 000 km važiuosite laikydamiesi šių paprastų rekomendacijų, jūsų automobilis važiuos geriau, ekonomiškiau ir važinėsite ilgiau.

- Neleiskite varikliui dirbti dideliais sūkais.
- Važiudami palaikykite variklio sūkius (sūkius per minutę, sūk./min.) nuo 2 000 iki 4 000 sūk./min.
- Ilgai nevažiuokite vienodu greičiu, greitai ar lėtai. Tinkamam variklio įdirbimui reikia kaitalioti variklio greitį.
- Jei nebūtina, venkite staigaus stabdymo, kad stabdžiai gerai įsidirbtų.
- Nevilkite priekabos, kol nepravažiavote pirmųjų 2 000 km.

NAUJŲ AUTOMOBILIŲ GRAŽINIMAS (EUROPOJĖ)

HYUNDAI skatina aplinkai saugų senų automobilių utilizavimą ir priima HYUNDAI nebenaudojamus automobilius pagal Europos Sąjungos (ES) eksploatuoti netinkamų transporto priemonių direktyvą.

Išsamią informaciją rasite nacionaliniame HYUNDAI tinklalapyje.

TURINYS

Žvilgsnis į jūsų automobilį	1
Jūsų automobilio saugos sistema	2
Įprastinė jūsų automobilio įranga	3
Multimedijos sistema	4
Vairavimas	5
Kaip elgtis sudėtingoje situacijoje	6
Techninė priežiūra	7
Techniniai duomenys ir informacija klientui	8
Rodyklė	I

Žvilgsnis į jūsų automobilį

Išorės apžvalga (I)	1-2
Išorės apžvalga (II)	1-3
Salono apžvalga	1-4
Prietaisų skydelio apžvalga (I).....	1-5
Prietaisų skydelio apžvalga (II).....	1-6
Variklio skyrius.....	1-7

IŠORĖS APŽVALGA (I)

■ Automobilio priekis



- 1. Durų užraktai3-11
- 2. Panoraminis stoglangis3-32
- 3. Variklio dangtis3-37
- 4. Išorinis galinio vaizdo veidrodėlis3-23
- 5. Priekinis žibintas3-83, 7-86
- 6. Dienos žibintas (DRL)3-91, 7-86
- 7. Priekinis rūko žibintas3-88, 7-91
- 8. Priekinio stiklo valytuvų šluotelės ..3-97, 7-46
- 9. Automobilio statymo pagalbos sistema ..3-106
- 10. Padangos ir ratai7-52

Tikroji forma gali skirtis nuo parodytos paveiksle.

OPDE016001

IŠORĖS APŽVALGA (II)

■ Automobilio galas



1. Degalų įpylimo angos dangtelis3-40
2. Pakeliamos galinės durys3-38
3. Galinio lango valytuvo šluotelė3-97, 7-47
4. Lango šildytuvai3-109
5. Antena4-3
6. Galinio žibinto blokas7-98
7. Aukštai sumontuotas stabdymo žibintas..7-103
8. Galinis rūko žibintas.....3-89, 7-102
9. Automobilio statymo galu pagalbos sistema3-102
10. Galinio vaizdo kamera.....3-101
11. Vilkimo kablys6-40

Tikroji forma gali skirtis nuo parodytos paveiksle.

OPDE016002

SALONO APŽVALGA

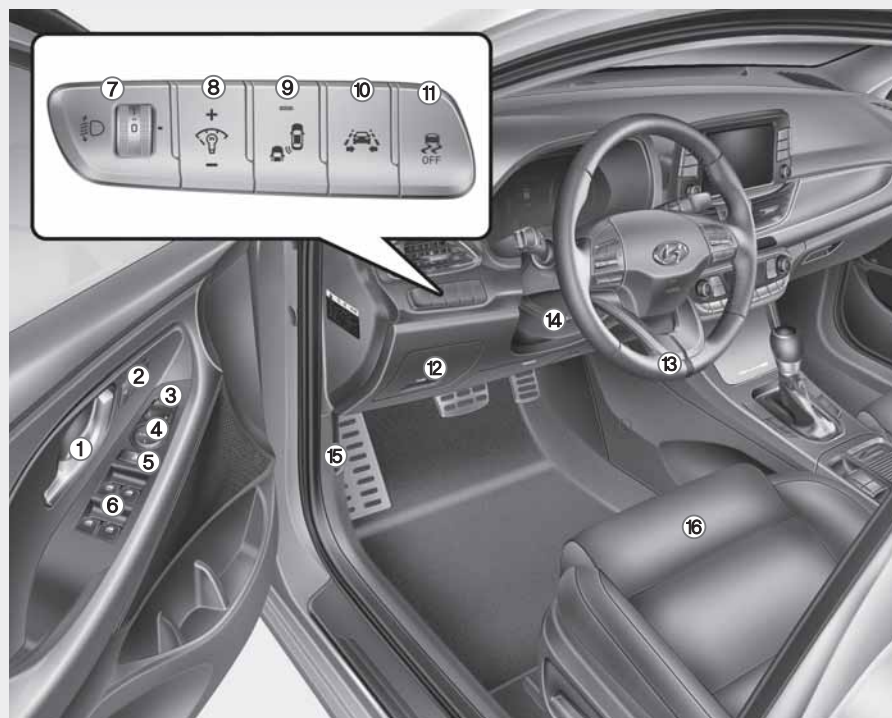

Tikroji forma gali skirtis nuo parodytos paveiksle.

1. Vidinė durų rankena3-12
2. Vairuotojo sėdynės padėties atminties sistema3-17
3. Išorinio galinio vaizdo veidrodėlio užlenkimo jungiklis3-25
4. Išorinio galinio vaizdo veidrodėlio valdymo jungiklis3-24
5. Elektra valdomo lango užrakinimo jungiklis.....3-30
6. Elektra valdomų langų jungikliai.....3-27
7. Priekinių žibintų lygiavimo įtaisas.....3-91
8. Prietaisų skydelio apšvietimo reguliavimo jungiklis3-44
9. Aklosios zonos aptikimo sistema5-70
10. Važiavimo juostos palaikymo sistema (LKAS)/5-106
Nukrypimo nuo važiavimo juostos įspėjimo sistema (LDWS)5-114
11. ESC sistemos išjungimo jungiklis....5-55
12. Saugiklių dėžute.....7-63
13. Vairas3-19
14. Vairo kolonėlės pakreipimo ir ištraukimo svirtis3-20
15. Variklio dangčio atidarymo svirtelė ..3-37
16. Sėdynė2-4

OPDE016003

PRIETAISŲ SKYDELIO APŽVALGA (I)



Tikroji forma gali skirtis nuo parodytos paveiksle.

OPDE016005

1. Prietaisų skydelis3-43
2. Žibintų valdymas ir posūkių signalai ..3-83
3. Valytuvai ir apšvietimas3-97
4. Garso sistemos /4-4
„Bluetooth“ belaidės technologijos
laisvų rankų įrangos valdymo
klavišai ant vairo4-5
5. Greičio ribojimo sistema /5-122
Greičio palaikymo sistema /5-124
Pažangi išmanioji greičio
palaikymo sistema5-130
6. Garsinis signalas3-21
7. Vairuotojo priekinė saugos oro
pagalvė2-47
8. Užvedimo raktų jungiklis /5-7
Variklio užvedimo ir išjungimo
mygtukas5-11
9. Garso sistema /4-9
Navigacijos sistema4-5
10. Avarinių žibintų jungiklis.....6-2
11. Centrinio durų užrakto jungiklis3-13
12. Rankinė klimato kontrolės sistema / 3-111
Automatinė klimato kontrolės
sistema.....3-121
13. Keleivio priekinė saugos oro
pagalvė2-47
14. Pirštinių dėtuvė3-138
15. Puodelio laikiklis3-140
16. Centrinė dėtuvė3-138

PRIETAISŲ SKYDELIO APŽVALGA (II)

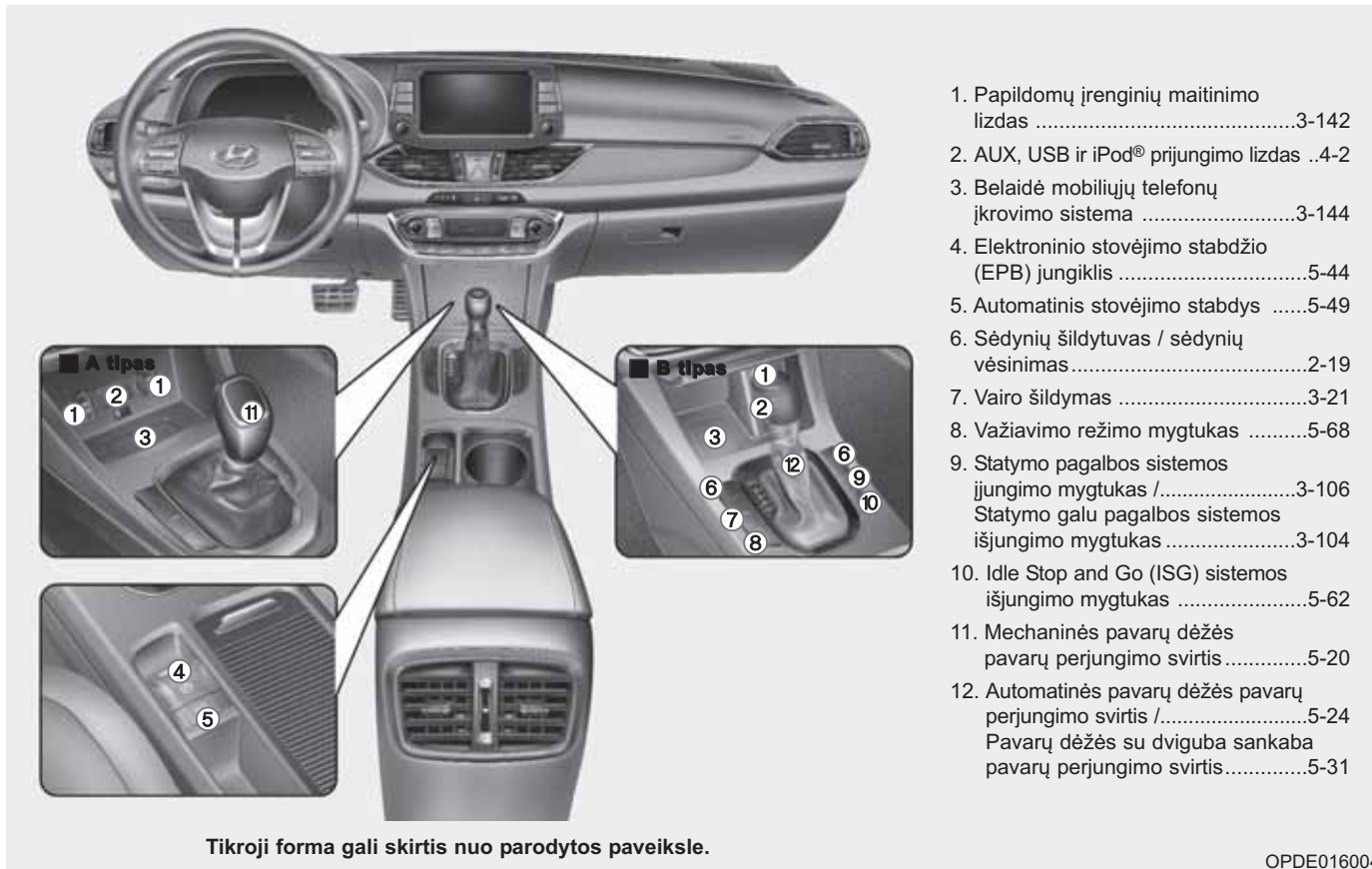

OPDE016004

VARIKLIO SKYRIUS

■ Benzininis variklis (Kappa 1.0 T-GDI)



■ Benzininis variklis (Kappa 1.4 T-GDI)

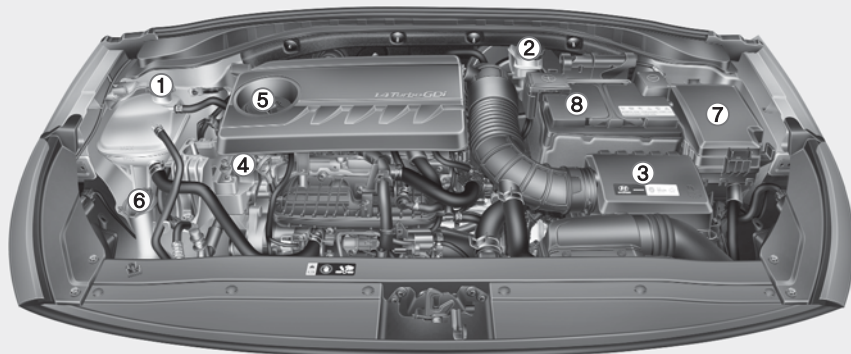

1. Variklio aušinimo skysčio bakelis /
Variklio aušinimo skysčio bakelio
dangtelis7-37
2. Stabdžių ir sankabos skysčio bakelis ..7-40
3. Oro filtras7-42
4. Variklio alyvos lygio matuoklis7-35
5. Variklio alyvos įpylimo angos dangtelis ..7-35
6. Priekinio stiklo apšikimo skysčio
bakelis7-41
7. Saugiklių dėžute7-64
8. Akumuliatorius7-48

Tikras automobilio variklio skyrius gali skirtis nuo vaizdo paveikslėlyje.

OPDE076088/OPD076001

■ Benzininis variklis (Kappa 1.4 MPI)



■ Benzininis variklis (Gamma 1.6 MPI)



- 1. Variklio aušinimo skysčio bakelis7-37
- 2. Radiatoriaus dangtelis7-38
- 3. Stabdžių ir sankabos skysčio bakelis ..7-40
- 4. Oro filtras7-42
- 5. Variklio alyvos lygio matuoklis7-35
- 6. Variklio alyvos įpylimo angos dangtelis7-35
- 7. Priekinio stiklo apšiejiklio skysčio bakelis7-41
- 8. Saugiklių dėžute7-64
- 9. Akumuliatorius7-48

Tikras automobilio variklio skyrius gali skirtis nuo vaizdo paveikslėlyje.

OPDE076089/OPDE076093

■ Dyzelinis variklis (U2 1.6 TCI)



1. Variklio aušinimo skysčio bakelis7-37
2. Radiatoriaus dangtelis7-38
3. Stabdžių ir sankabos skysčio bakelis ..7-40
4. Oro filtras7-42
5. Variklio alyvos lygio matuoklis7-35
6. Variklio alyvos įpylimo angos dangtelis ..7-35
7. Priekinio stiklo apšildymo skysčio bakelis7-41
8. Saugiklių dėžutė7-64
9. Akumuliatorius7-48

Tikras automobilio variklio skyrius gali skirtis nuo vaizdo paveikslėlyje.

OPD076003

Šiame skyriuje pateikiama svarbi informacija apie tai, kaip apsisaugoti pačiam ir apsaugoti savo keleivius. Jame paaiškinama, kaip tinkamai naudoti jūsų automobilio sėdynes ir saugos diržus ir kaip veikia saugos oro pagalvės. Be to, šiame skyriuje paaiškinama, kaip tinkamai apsaugoti automobilyje vežamus kūdikius ir vaikus.

Svarbūs įspėjimai dėl saugos	2-2
Visada prisisekite saugos diržų	2-2
Prisėkite saugos diržais visus vaikus	2-2
Saugos oro pagalvės keliami pavojai	2-2
Vairuotojo dėmesio atitraukimas	2-2
Kontroliuokite važiavimo greitį	2-3
Prižiūrėkite, kad jūsų automobilis būtų saugus	2-3
Sėdynės	2-4
Įspėjimai dėl saugos	2-5
Priekinės sėdynės	2-6
Galinės sėdynės	2-12
Galvos atramos	2-15
Sėdynių šildytuvai ir oru vėsinamos sėdynės	2-19
Saugos diržai	2-22
Įspėjimai dėl saugos naudojant saugos diržus	2-22
Saugos diržų įspėjamoji lemputė	2-23
Saugos diržų sistema	2-25
Papildomi įspėjimai dėl saugos naudojant saugos diržus	2-31
Saugos diržų priežiūra	2-33

Vaiko apsaugos sistema (CRS)	2-34
Mūsų rekomendacija: vaikai visada sėdi gale	2-34
Vaiko apsaugos sistemos (CRS) pasirinkimas	2-35
Vaiko apsaugos sistemos (CRS) tvirtinimas	2-37
Saugos oro pagalvės - papildoma apsaugos sistema	2-45
Kur įmontuotos saugos oro pagalvės?	2-47
Kaip veikia saugos oro pagalvių sistema?	2-52
Ko tikėtis išsiskleidus saugos oro pagalvei?	2-56
Kodėl mano saugos oro pagalvė neišsiskleidė avarijos metu?	2-57
Papildomos apsaugos sistemos (SRS) priežiūra	2-62
Papildomi įspėjimai dėl saugos	2-63
Saugos oro pagalvių įspėjamosios etiketės	2-63

SVARBŪS ĮSPĖJIMAI DĖL SAUGOS

Tiek šiame skyriuje, tiek visame vadove rasite daug įspėjimų ir rekomendacijų dėl saugos. Šiame skyriuje pateikiami įspėjimai dėl saugos yra vieni svarbiausių.

Visada prisisekite saugos diržų

Saugos diržas yra geriausia jūsų apsauga bet kokio tipo avarijose. Saugos oro pagalvių paskirtis yra tik papildyti saugos diržus, o ne juos pakeisti. Todėl netgi jei jūsų automobilyje įmontuotos saugos oro pagalvės, jūs ir jūsų keleiviai VISUOMET turi būti tinkamai prisėgę saugos diržais.

Prisėkite saugos diržais visus vaikus

Visi iki 13 metų amžiaus vaikai automobilyje turi būti vežami ant galinės, o ne priekinės sėdynės, ir tinkamai prisėgti saugos diržais. Kūdikius ir mažus vaikus būtina vežti naudojant tinkamą vaiko apsaugos priemonę. Didesnius vaikus reikia sodinti ant paaukštinimo su diržu per juosmenį ir petį, kol jie galės tinkamai naudoti įprastinius saugos diržus be sėdynės paaukštinimo.

Saugos oro pagalvės keliami pavojai

Nors saugos oro pagalvės gali išgelbėti gyvybes, jos taip pat gali sunkiai ar net mirtinai sužaloti automobilio keleivius, kurie sėdi per artų arba kurie nėra tinkamai prisėgę saugos diržais. Didžiausias pavojus būti sužalotam išsiskleidžiančios saugos oro pagalvės kyla kūdikiams, mažiems vaikams ir mažo ūgio suaugusiems. Laikykitės visų šiame vadove pateiktųjų instrukcijų ir įspėjimų.

Vairuotojo dėmesio atitraukimas

Vairuotojo dėmesio atitraukimas yra rimta ir mirtinai pavojinga grėsmė, ypač nepatyrusiems vairuotojams. Vairuojant automobilį saugumas turi būti pirmoje vietoje, ir vairuotojai turi žinoti apie įvairius galimus dėmesio atitraukimo būdus, tokius kaip mieguistumas, kokių nors daiktų siekimas, valgymas, gražinimasis, kiti keleiviai ar šnekėjimas mobiliuoju telefonu.

Vairuotojų dėmesys gali būti atitrauktas tuomet, kai jie nukreipia savo akis ir dėmesį nuo kelio ar atitraukia rankas nuo vairo, norėdami susitelkti į kitą veiklą, nei vairavimas. Norint sumažinti dėmesio atitraukimo ir avarijos pavojų:

- VISUOMET savo mobiliųjų prietaisų (MP3 grotuvų, telefonų, navigacijos įrangos ir pan.) nustatymus tvarkykite saugiai sustoję ir pastatę automobilį.

- TIK tuomet naudokite savo mobilųjį prietaisą, kai to nedraudžia įstatymai, ir sąlygos yra tinkamos saugiam naudojimui. NIEKUOMET vairuodami nerašykite žinučių ir elektroninių laiškų. Daugumoje šalių vairuotojams draudžiama rašyti žinutes. Kai kuriose šalyse ir miestuose vairuotojams taip pat draudžiama kalbėti rankose laikant telefoną.
- NIEKUOMET naudojamas mobilusis prietaisas neturi atitraukti jūsų dėmesio nuo vairavimo. Jūs atsakote už savo keleivius ir kitus eismo dalyvius ir privalote vairuoti saugiai, rankas laikydami ant vairo ir visą savo dėmesį nukreipdami į kelią.

Kontroliuokite važiavimo greitį

Viršytas greitis yra pagrindinė sužalojimų ir mirčių eismo įvykiuose priežastis. Paprastai, kuo didesnis greitis, tuo didesnis kyla pavojus, tačiau sunkiai susižaloti galima ir važiuojant mažesniu greičiu. Niekuomet nevažiuokite greičiau, nei tai yra saugu pagal važiavimo sąlygas, nepriklausomai nuo maksimalaus leidžiamo greičio.

Prižiūrėkite, kad jūsų automobilis būtų saugus

Sprogus padangai ar įvykus mechaniniam gedimui gali susidaryti ypač pavojinga situacija. Stiekiant sumažinti tokių aplinkybių susidarymo tikimybę, reguliariai tikrinkite savo automobilio padangų slėgį bei būklę ir pagal grafiką atlikinėkite techninės priežiūros procedūras.

SĖDYNĖS

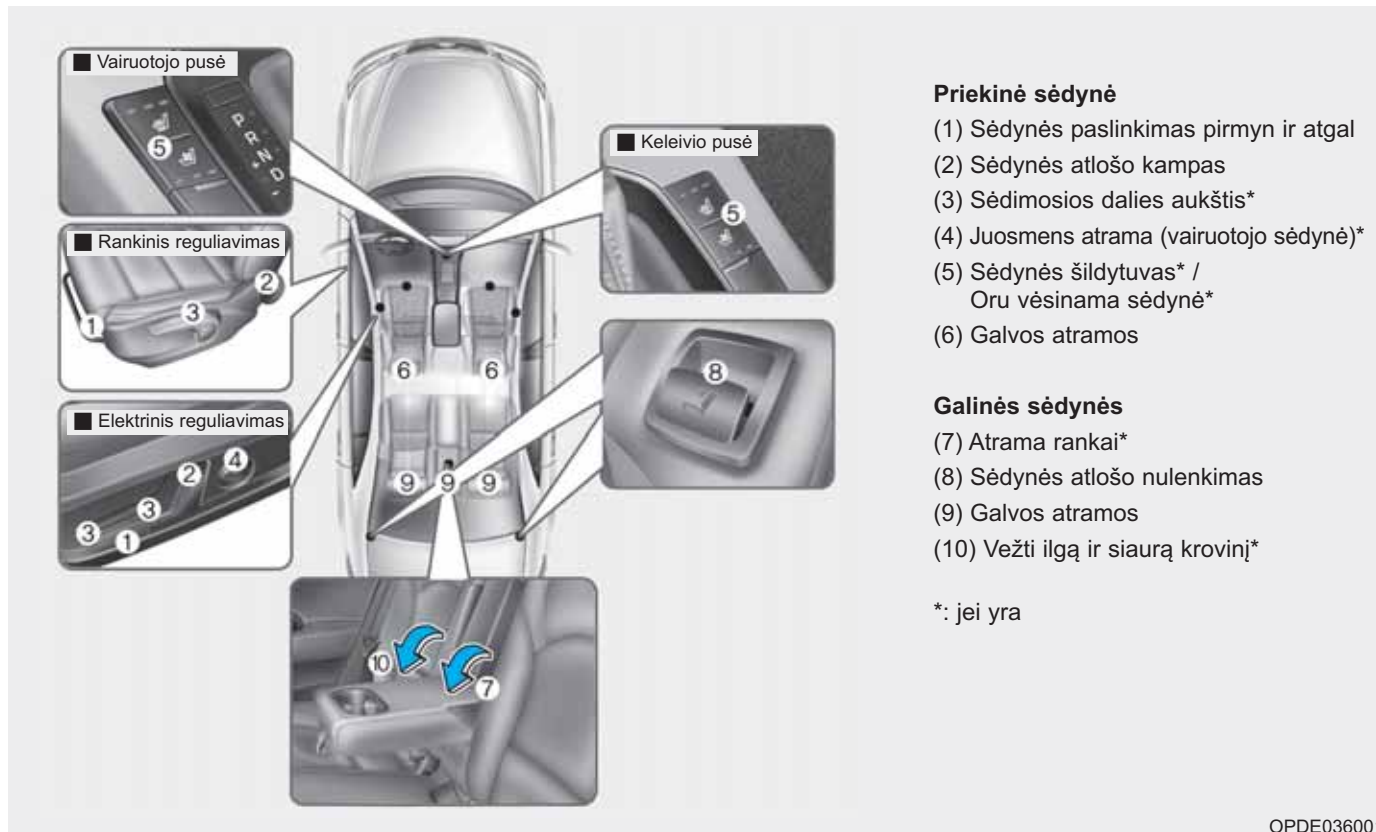

Įspėjimai dėl saugos

Sėdynių suregulavimas taip, kad sėdėtumėte saugioje ir patogioje padėtyje, turi didelės reikšmės vairuotojo ir keleivių saugumui avarijos metu, kartu su saugos diržais ir saugos oro pagalvėmis.

⚠ ĮSPĖJIMAS

Nedėkite ant sėdynių jokių papildomų pagalvėlių, mažinančių trintį tarp keleivio kūno ir sėdynės. Avarijos ar staigaus stabdymo metu keleivis gali išslysti iš po saugos diržo juosmens dalies.

Saugos diržas neveiks normaliai ir galima sunkiai ar net mirtinai susižaloti.

Saugos oro pagalvės

Galite imtis priemonių, kad sumažintumėte pavojų susižeisti išsiskleidus saugos oro pagalvei. Sėdėjimas per arti saugos oro pagalvės labai padidina sužeidimo pavojų tuo atveju, kai oro pagalvė išsiskleidžia. Pastumkite sėdynę kiek įmanoma atgal, kuo toliau nuo priekinių saugos oro pagalvių, bet tokiu atstumu, kad galėtumėte gerai valdyti automobilį.

⚠ ĮSPĖJIMAS

Norint sumažinti sunkaus ar net mirtino sužalojimo nuo išsiskleidžiančios saugos oro pagalvės pavojų, būtina imtis šių atsargumo priemonių:

- Vairuotojo sėdynę atitraukite kiek įmanoma atgal, tačiau tokiu atstumu, kad galėtumėte gerai valdyti automobilį.
- Priekinio keleivio sėdynę atitraukite kiek įmanoma atgal.

(Tęsinys)

(Tęsinys)

- Vairą laikykite abejomis rankomis 9.00 ir 3.00 valandų padėtyse, kad iki minimumo sumažėtų pavojus susižeisti rankas ir delnus.
- NIEKUOMET nieko nelaikykite tarp savęs ir saugos oro pagalvės.
- Neleiskite priekiniam keleiviui užsikelti kojų ant prietaisų skydelio, kad iki minimumo sumažėtų pavojus susižaloti kojas.

Saugos diržai

Visuomet prisisėkite saugos diržu prieš pradėdami bet kokią kelionę.

Keleiviai visą laiką turi sėdėti tiesiai ir tinkamai prisisėgę saugos diržais. Kūdikius ir mažus vaikus būtina vežti naudojant tinkamą vaiko apsaugos sistemą. Vaikai, kuriems jau nereikia sėdynės paaukštinimo, ir suaugusieji turi prisisėgti saugos diržais.

ĮSPĖJIMAS

Imkitės šių atsargumo priemonių reguliuodami savo saugos diržą:

- **NIEKUOMET** vieno saugos diržo nenaudokite daugiau nei vienam keleiviui.
- Visuomet savo sėdynės atlošą nustatykite į stačią padėtį, o apatinė saugos diržo dalis turi tampriai apjuosti klubus.
- **NIEKUOMET** nevežkite vaikų ar mažų kūdikių apjuosę keleivio saugos diržu.

(Tęsinys)

(Tęsinys)

- **Saugos diržu niekuomet neapjuoskite savo kaklo ar aštrių briaunų ir peties diržo neatitraukite nuo kūno.**
- **Saugokitės, kad saugos diržo neprivertų ir jis neįstrigtų.**

Priekinės sėdynės

Priekinės sėdynės padėtį galima nustatyti šalia sėdimosios dalies esančiais mygtukais arba reguliavimo svirtimi (ar rankenėle). Prieš vairuodami nustatykite sėdynę į reikiamą padėtį, kad lengvai galėtumėte pasiekti vairą, pedalus ir valdymo įtaisus prietaisų skydelyje.

ĮSPĖJIMAS

Imkitės šių atsargumo priemonių reguliuodami savo sėdynę:

- **NIEKUOMET** nebandykite reguliuoti sėdynės automobiliui važiuojant. Sėdynė gali netikėtai pajudėti ir dėl to galite prarasti automobilio valdymą ir sukelti avariją.
- Nieko nelaikykite po priekinėmis sėdynėmis. Palaidi daiktai vairuotojo kojų zonoje trukdys valdyti pedalus ir galite sukelti avariją.

(Tęsinys)

(Tęsinys)

- Pasirūpinkite, kad niekas netrukdytų sėdynės atlošo nustatyti į normalią padėtį ir tinkamai užfiksuoti.
- Nedėkite cigarečių žiebtuvėlio ant grindų ar sėdynės. Reguluojant sėdynę, dujos gali išsiveržti iš žiebtuvėlio ir užsidegti.
- Būkite ypač atsargūs traukdami po sėdynėmis ar tarp jų įkritusius smulkius daiktus. Aštrios sėdynių mechanizmo briaunos gali įpjauti ir sužaloti jūsų rankas.
- Jei ant galinių sėdynių sėdi keleiviai, būkite atsargūs reguliuodami priekinę sėdynę.

**ATSARGIAI**

Norint išvengti sužalojimo:

- Nereguluokite savo sėdynės prisisegę saugos diržų. Stumiant sėdynę į priekį, saugos diržas gali stipriai suspausti pilvą.
- Saugokite savo rankas ir pirštus, kad jų neprispaustų judinamos sėdynės mechanizmai.

Rankinis reguliavimas**Paslinkimas į priekį ir atgal**

Norėdami paslinkti sėdynę pirmyn arba atgal:

1. Pakelkite sėdynės reguliavimo svirtį aukštin ir laikykite.
2. Pastumkite sėdynę į jums patogią padėtį.
3. Atleiskite svirtį ir patikrinkite, ar sėdynė užsifiksavo. Pastumkite sėdynę į priekį ir atgal nejudindami svirties. Jeigu sėdynė juda, ji nėra tinkamai užfiksuota.

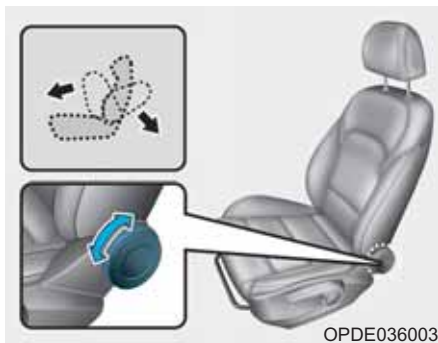

Atlošo kampo keitimas

Norėdami pakeisti sėdynės atlošo kampą:

1. Sukite sėdynės atlošo rankenėlę atgal.
2. Nustatykite sėdynės atlošą į jums patogią padėtį.

Atlošta sėdynė

Sėdėti atsilošus važiuojant automobiliu gali būti pavojinga. Netgi prisisėgus saugos diržais, jūsų apsaugos sistemos (saugos diržų ir (ar) saugos oro pagalvių) efektyvumas atlošus sėdynę labai sumažėja.

⚠ ĮSPĖJIMAS

NIEKUOMET nevažiuokite automobiliu sėdėdami atloštoje sėdynėje.

Jei važiuojama smarkiai atloštoje sėdynėje, per avariją ar staigiai stabdant kyla didesnė grėsmė sunkiai ar net mirtinai susižaloti.

Vairuotojai ir keleiviai turi VISUOMET sėdėti atsilošę ir atsirėmę į sėdynės atlošą, prisisėgę saugos diržais, o sėdynių atlošai turi būti stačioje padėtyje.

Kai sėdynė atlošta, peties diržas negali atlikti savo funkcijos, kadangi jis nebus tamptariai prispaudęs prie jūsų krūtinės. Diržas tiesiog bus priešais jus. Avarijos metu jūs galite įsirėžti į saugos diržus ir susižaloti kaklą ar kitas kūno dalis.

Kuo labiau atlošta sėdynė, tuo didesnė tikimybė, kad keleivio klubai nuslys po saugos diržo juosmens dalimi arba peties diržas sužalos keleivio kaklą.

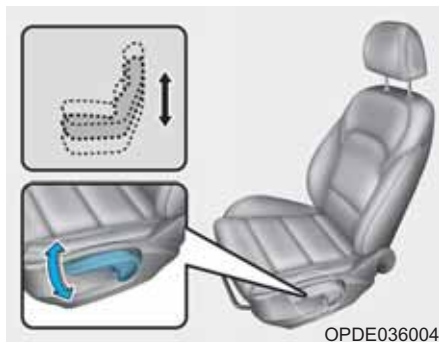

Sėdimosios dalies aukštis (jei reguliuojamas)

Jei norite pakeisti sėdynės aukštį:

- Paspauskite svirtį keletą kartų žemyn, jei norite nuleisti sėdynę.
- Patraukite svirtį keletą kartų aukščiau, jei norite pakelti sėdynę.

Elektrinis reguliavimas

⚠ ĮSPĖJIMAS

NIEKADA nepalikite vaikų automobilyje be priežiūros. Elektra valdomas sėdynes galima reguliuoti ir išjungus variklį.

PASTABA

Kad nesugadintumėte sėdynių:

- **Nebespauskite mygtuko, jei sėdynė pastumta iki galo pirmyn ar atgal.**
- **Nereguliuokite sėdynės ilgiau, nei reikia, jei variklis išjungtas. Jūs galite iškrauti akumuliatorių.**
- **Vienu metu nereguliuokite dviejų ar daugiau sėdynių. Dėl to gali sutrikti automobilio elektros sistemos veikimas.**



Paslinkimas į priekį ir atgal

Norėdami paslinkti sėdynę pirmyn arba atgal:

1. Spauskite valdymo jungiklį pirmyn arba atgal.
2. Sėdynei pasiekus norimą padėtį, jungiklį atleiskite.



Atlošo kampo keitimas

Norėdami pakeisti sėdynės atlošo kampą:

1. Spauskite valdymo jungiklį pirmyn arba atgal.
2. Sėdynės atlošui pasiekus norimą padėtį, jungiklį atleiskite.

Atlošta sėdynė

Sėdėti atsilošus važiuojant automobiliu gali būti pavojinga. Netgi prisėgus saugos diržus, smarkiai atlošta sėdynė labai sumažina jūsų apsaugos sistemos (saugos diržų ir saugos oro pagalvių) teikiamą apsaugą.

⚠ ĮSPĖJIMAS

NIEKUOMET nevažiuokite automobiliu sėdėdami atloštoje sėdynėje.

Jei važiuojama smarkiai atloštoje sėdynėje, per avariją ar staigiai stabdant kyla didesnė grėsmė sunkiai ar net mirtinai susižaloti.

Vairuotojai ir keleiviai turi VISUOMET sėdėti atsilošę ir atsirėmę į sėdynės atlošą, prisėgę saugos diržais, o sėdynių atlošai turi būti stačioje padėtyje.

Saugos diržas veiks tinkamai, jei bus tampriai apjuosęs jūsų klubus ir priglundęs prie krūtinės. Kai sėdynė yra atlošta, peties diržas negali atlikti savo funkcijos, kadangi jis nebus tampriai prispaudęs prie jūsų krūtinės. Diržas tiesiog bus priešais jus. Avarijos metu jūs galite įsirėžti į saugos diržus ir susižaloti kaklą ar kitas kūno dalis.

Kuo labiau atlošta sėdynė, tuo didesnė tikimybė, kad keleivio klubai nuslys po saugos diržo juosmens dalimi arba peties diržas sužalos keleivio kaklą.

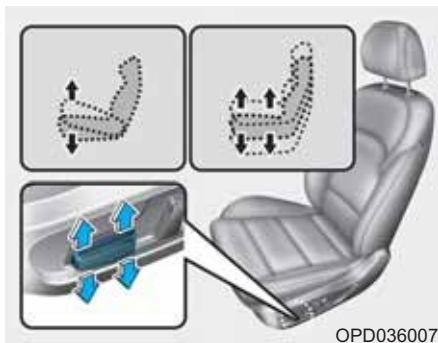

OPD036007

Sėdimosios dalies aukštis (jei reguliuojamas)

Jei norite pakeisti sėdimosios dalies aukštį:

- Patraukite priekinę valdymo jungiklio dalį aukštyn, jei norite pakelti sėdimosios dalies priekį, arba spauskite žemyn, jei jį norite nuleisti.
 - Patraukite galinę valdymo jungiklio dalį aukštyn, jei norite pakelti sėdimosios dalies galą, arba spauskite žemyn, jei jį norite nuleisti.
2. Sėdynei pasiekus norimą padėtį, jungiklį atleiskite.



OPD036008

Juosmens atrama (vairuotojo sėdynė, jei yra)

- Juosmens atramą galima reguliuoti spaudžiant juosmens atramos jungiklį.
- Paspauskite priekinę (1) jungiklio dalį, jei norite padidinti juosmens atramą, arba galinę (2) dalį, jei norite ją sumažinti.

Kišenė sėdynės atloše (jei yra)



OAD035017

Kišenė yra priekinių sėdynių atlošo nugaroje.



ATSARGIAI

Nedėkite sunkių ar aštrių daiktų į sėdynių atlošų kišenes. Per avariją jie gali iškristi iš kišenės ir sužeisti automobiliu važiuojančius žmones.

Galinės sėdynės

Galinės sėdynės nulenkimas

Galines sėdynes atlošus galima nulenkti, jei reikia vežti ilgesnį daiktą ar padaryti daugiau vietos bagažui.

⚠ ĮSPĖJIMAS

- Niekada neleiskite keleiviams sėdėti ant nulenktų sėdynių važiuojančiame automobilyje. Tai netinkama sėdėjimui padėtis ir taip sėdint negalima užsisiegti saugos diržo. Staigiai stabdant ar per avariją galima sunkiai ar mirtinai susižaloti.
- Ant nulenktos galinės sėdynės vežamų daiktų negalima sukrauti aukščiau priekinės sėdynės viršaus. Staigiai stabdant, aukštai sukrauti daiktai gali nuslysti į priekį ir sužaloti žmones.



Jei norite nulenkti galinės sėdynės atlošą:

1. Nustatykite priekinės sėdynės atlošą į stačią padėtį ir, jei reikia, pastumkite priekinę sėdynę pirmyn.
2. Nuleiskite galinės sėdynės galvos atramas į žemiausią padėtį.



3. Prieš nulenkdami atlošą saugos diržus perkelkite į kraštinę padėtį. Priešingu atveju atlošas gali trukdyti saugos diržų sistemai.



OPDE036020



OPDE036021

4. Patraukite sėdynės atlošo nulen-kimo svirtelę (1) ir nulenkite atlošą į priekį.



OPDE036062

5. Jei reikia atsisėsti ant galinės sėdynės, pakelkite ir pastumkite sėdynės atlošą atgal.

Tvirtai pastumkite sėdynės atlošą, kad jis užsifikuotų. Patikrinkite, ar sėdynė užsifiksavo.

⚠ ĮSPĖJIMAS

Kai atlenkiate galinės sėdynės atlošą iš nulenktos padėties į stačią padėtį, prilaikykite atlošą ir atlenkite lėtai. Stumtelėję sėdynės atlošo viršų patikrinkite, ar jis gerai užsifiksavo stačioje padėtyje. Įvykus avarijai arba staigiai stabdant, pro neužsifiksavusį atlošą į saloną su didele jėga gali įlėkti bagažas ir sunkiai ar net mirtinai sužaloti keleivius.

⚠️ ĮSPĖJIMAS

Nedėkite daiktų ant galinių sėdynių, nes jų negalima tinkamai pritvirtinti, ir susidūrimo metu jie gali sužaloti priekyje sėdinčius žmones.

⚠️ ĮSPĖJIMAS

Pakraunant ar iškraunant krovinį, variklis turi būti išjungtas, automatinės pavarų dėžės svirtis turi būti P (stovėjimo) padėtyje, o stovėjimo stabdys turi būti įjungtas. Jei to nepaisysite, pavarų svirtį per neapsižiūrėjimą pastūmus į kitą padėtį, automobilis gali pajudėti.

Atrama rankai (jei yra)



Atrama rankai yra galinės sėdynės centre. Jei atrama reikalinga, nuleiskite ją žemyn iš sėdynės atlošo.

Ilgo ir siauro krovinio vežimas (jei ši funkcija yra)



Kad į automobilį būtų galima pakrauti ilgus ir siaurus į uždarytą bagažo skyrių netelpančius daiktus (slides, lazdas ir pan.), jiems galima sukurti papildomą erdvę.

1. Nuleiskite atramą rankai.
2. Nuleiskite uždangalą, spausdami žemyn atleidimo svirtį.

⚠️ ATSARGIAI

- Būkite atsargūs ir saugokite salono apdailą, pro galines sėdynes kraudami krovinį.
- Pakrovę krovinį pro galines sėdynes tinkami jį pritvirtinkite, kad nejudėtų važiavimo metu.

⚠️ ĮSPĖJIMAS

Krovinius visuomet reikia pritvirtinti, kad jų neišsviestų iš vietos ir jie nesužalotų keleivių automobiliui susidūrus. Nedėkite daiktų ant galinių sėdynių, nes jų negalima tinkamai pritvirtinti, ir susidūrimo metu jie gali sužaloti priekyje sėdinčius žmones.

Galvos atramos

Ant automobilio priekinių ir galinių sėdynių įtaisytos reguliuojamos galvos atramos. Galvos atramos keleiviams suteikia patogumo, tačiau dar svarbiau, kad jos skirtos apsaugoti keleivius nuo kaklo ir stuburo sužalojimų avarijos metu, ypač smūgio iš galo atveju.

⚠️ ĮSPĖJIMAS

Norint sumažinti sunkaus ar net mirtino sužalojimo pavojų avarijos atveju, reguliuojant galvos atramas būtina imtis šių atsargumo priemonių:

- Visuomet tinkamai sureguliuokite galvos atramas visiems keleiviams **PRIEŠ** pradėdami važiuoti.
- **NIEKUOMET** niekam neleiskite važiuoti sėdynėje su nuimta galvos atrama.

(Tęsinys)

(Tęsinys)



Galvos atramą nustatykite taip, kad jos vidurys būtų sėdinčio keleivio akių aukštyje.

- **NIEKUOMET** nereguliuokite vairuotojo sėdynės galvos atramos, kai automobilis juda.
- Nustatykite galvos atramą taip, kad ji būtų kuo arčiau keleivio galvos. Nenaudokite atlošo pagalvėlės, kuri atitrauktų kūną nuo sėdynės atlošo.
- Po reguliavimo patikrinkite, ar galvos atrama užsifiksavo nustatytoje padėtyje.

PASTABA

Kad nesugadintumėte, galvos atramų NIEKUOMET netrankykite ir jų netraukite.

⚠️ ATSARGIAI

Jei ant galinių sėdynių nėra keleivių, galvos atramas reikia nuleisti į žemiausią padėtį. Galinių sėdynių galvos atramos gali sumažinti matomumą automobilio užpakalyje.

Priekinių sėdynių galvos atramos

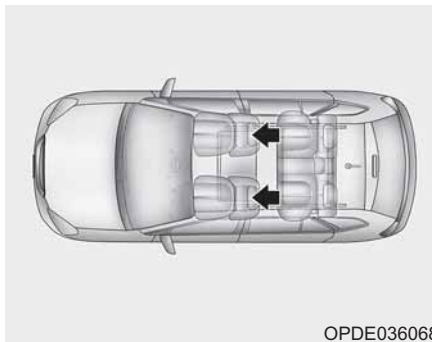

Keleivių saugumui ir patogumui vairuotojo ir priekyje sėdinčio keleivio sėdynės yra su galvos atramomis.



Aukščio reguliavimas aukštyn ir žemyn

Jei norite pakelti galvos atramą:

1. Traukite atramą aukštyn iki pageidaujamo aukščio (1).

Jei norite nuleisti galvos atramą:

1. Paspauskite ir laikykite nuspaužę galvos atramos atleidimo mygtuką (2).
2. Nuleiskite atramą iki norimos padėties (3).

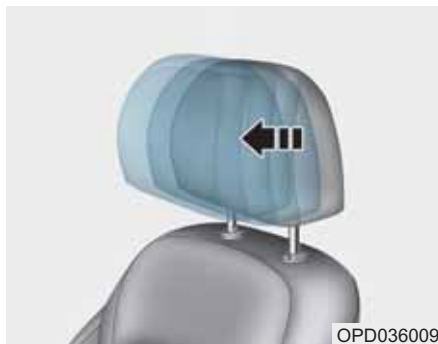

Galvos atramos paslinkimas pirmyn ir atgal (jei galima)

Galvos atramą galima paslinkti į priekį į vieną iš 3 pageidaujimų fiksuotų padėčių. Norėdami galvos atramą paslinkti į tolimiausią padėtį, patraukite atramą iki galo į priekį ir paleiskite.



PASTABA

Jei bandote sėdynės atlošą nuleisti į priekį iškelę galvos atramą ir sėdimąją dalį, galvos atrama gali kliudyti skydelį nuo saulės ar kitas automobilio dalis.

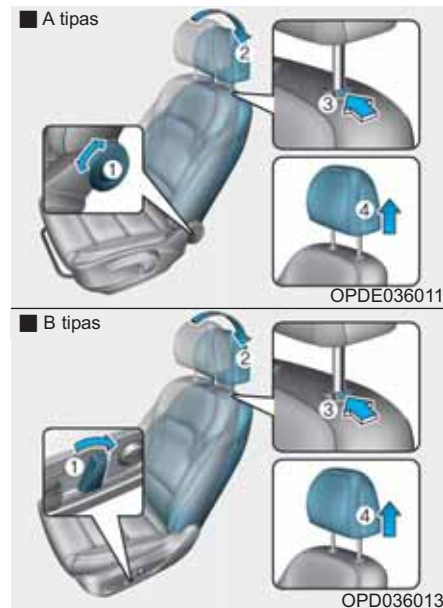

Nuėmimas ir uždėjimas

Jei norite nuimti galvos atramą:

1. Sėdynės atlošo kampo reguliavimo rankenėle ar svirtimi (1) atloškite sėdynę (2).
2. Pakelkite galvos atramą kiek įmanoma aukščiau.

3. Paspauskite galvos atramos atleidimo mygtuką (3), tuo pat metu traukdami atramą aukštyn (4).

⚠ ĮSPĖJIMAS

NIEKUOMET niekam neleiskite važiuoti sėdynėje su nuimta galvos atrama.

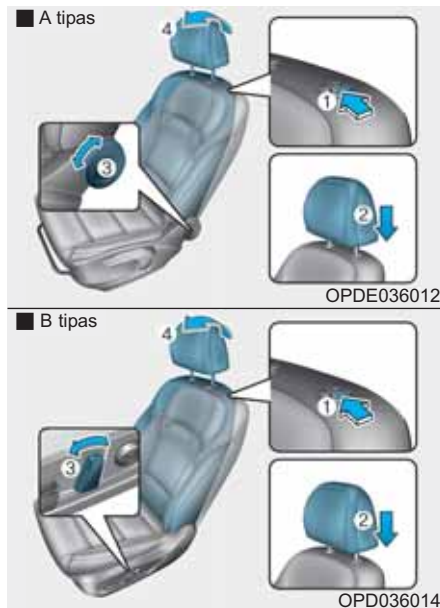

Jei norite uždėti galvos atramą:

1. Palenkite sėdynės atlošą.
2. Įkiškite atramos strypus (2) į angas, tuo pat metu spausdami atleidimo mygtuką (1).
3. Nustatykite pageidaujamą galvos atramos aukštį.

4. Sėdynės atlošo kampo reguliavimo rankenėle ar svirtimi (3) pakelkite sėdynės atlošą (4).

⚠ ĮSPĖJIMAS

Visuomet uždėję ir tinkamai suregulavę galvos atramą patikrinkite, ar ji užsifiksavo savo padėtyje.

Galinės sėdynės galvos atramos

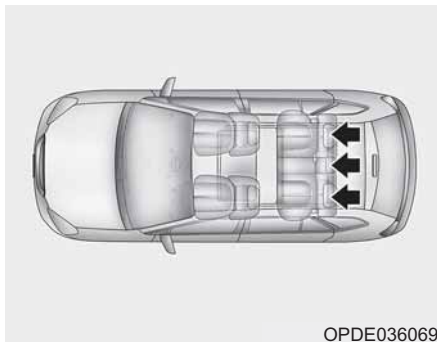

OPDE036069

Visose galinės sėdynės sėdimose vietose yra galvos atramos, kad keleiviai važiuotų saugiai ir patogiai.



OPD036017

Aukščio reguliavimas aukštyn ir žemyn

Jei norite pakelti galvos atramą:

1. Traukite atramą aukštyn iki pageidaujamo aukščio (1).

Jei norite nuleisti galvos atramą:

1. Paspauskite ir laikykite nuspaudę galvos atramos atleidimo mygtuką (2).
2. Nuleiskite atramą iki norimos padėties (3).

Sėdynių šildytuvai ir oru vėsinamos sėdynės

Priekinių sėdynių šildytuvai (jei yra)

Sėdynių šildytuvai šildo sėdynes esant šaltam orui.

⚠ ĮSPĖJIMAS

Sėdynių šildytuvai gali STIPRIAUSI NUDEGINTI net žemoje aplinkos temperatūroje, ypač tais atvejais, kai jis ilgai įjungtas.

Keleiviai turi jausti, jei sėdynė per daug įkaista, ir išjungti jos šildytuvą.

Temperatūros pokyčių ar odos skausmo neįaučiantys žmonės turi būti labai atsargūs, o ypač šių tipų keleiviai:

- Kūdikiai, vaikai, vyresnio amžiaus ir neįgalūs asmenys ar iš ligoninių išrašyti pacientai.
- Asmenys, kurių oda jautri arba ji lengvai nudega.
- Nuvargę asmenys.
- Apsvaigę asmenys.
- Žmonės, vartojantys mieguistumą sukeliančius vaistus.

⚠ ĮSPĖJIMAS

NIEKUOMET nieko nedėkite ant sėdynės, kas izoliuotų veikiančio sėdynės šildytuvo šilumą, pavyzdžiui, apkloto ar sėdynės pagalvėlės. Šildytuvai gali perkaiti ir pradėti svilti ar sugadinti sėdynę.

PASTABA

Norint nesugadinti sėdynių šildytuvų ir pačių sėdynių:

- Niekuomet nevalykite sėdynių tokiais tirpikliais, kaip dažų skiedikliai, benzenas, alkoholis ar benzinai.
- Ant šildomų sėdynių nedėkite sunkių ar aštrių daiktų.
- Nekeiskite sėdynių uždangalų. Taip galite sugadinti sėdynės šildytuvą.

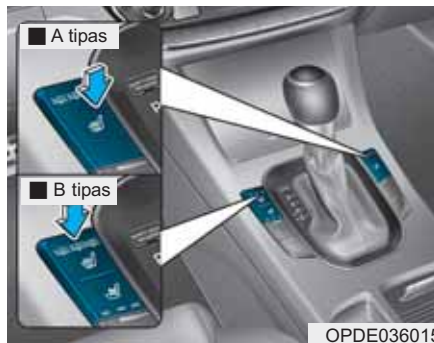

Kai variklis dirba, paspauskite pageidaujama, vairuotojo ar keleivio sėdynės, šildytuvo jungiklį.

Kai oras šiltas ar nėra reikalo šildyti sėdynes, išjunkite sėdynių šildymo jungiklius (OFF padėtis).

- Kiekvieną kartą paspaudus jungiklį, sėdynės šildytuvo temperatūros nustatymai keisis šia tvarka:

IŠJUNGTA → AUKŠTA (☀☀☀☀)
↑ ↓
ŽEMA (☁☁) ← VIDUTINĖ (☀☀☀)

- Paspaudus ir laikant nuspaustą jungiklį ilgiau nei 1,5 sekundės, kai šildytuvai veikia, jis išsijungia.
- Įjungus variklio užvedimo jungiklį (ON padėtis), sėdynės šildytuvai visuomet būna išjungtas.

i Informacija

Kai sėdynės šildytuvo jungiklis yra įjungtoje padėtyje, sėdynės šildymo sistema įsijungia ir išsijungia automatiškai, priklausomai nuo sėdynės temperatūros.

Priekinė oru vėsinama sėdynė (jei yra)



Sėdynių vėsinimo sistema pučia šaltą orą karštu metu per mažas vėdinimo angas sėdimosiose sėdynėse dalyje ir atloše.

Jeigu sėdynių vėsinimas nereikalingas, išjunkite jungiklį (OFF padėtis).

Kai variklis veikia, paspauskite jungiklį, kad būtų vėsinama vairuotojo ar priekinio keleivio sėdynė (jei ši funkcija yra).

- Kiekvieną kartą paspaudus jungiklį, oro srautas keisis šia tvarka:
IŠJUNGTA → STIPRIAUSIAI (☀️☀️☀️)
↑ ↓
SILPNIAUSIAI (☁️☁️) ← VIDUTINIŠKAI (☀️☀️)
- Paspaudus ir laikant nuspaužtą jungiklį ilgiau nei 1,5 sekundės, kai sėdynių vėsinimas veikia, jis išsijungia.
- Įjungus variklio užvedimo jungiklį (ON padėtis), sėdynės vėsinimas visuomet būna išjungtas.

PASTABA

Kad nesugadintumėte oru vėsinamos sėdynės:

- Naudokite sėdynių vėsinimą tik **TADA**, kai įjungta klimato kontrolės sistema. Jei ilgai naudosite sėdynių vėsinimą, kai klimato kontrolės sistema yra išjungta, vėsinama sėdynė gali sugesti.

(Tęsinys)

(Tęsinys)

- Niekomet nevalykite sėdynių tokiais tirpikliais, kaip dažų skiedikliai, benzenas, alkoholis ar benzinas.
- Saugokite priekines sėdynes ir atlošus, kad ant jų neišsiliėtų skysčiai – jie gali užkimšti vėdinimo angas ir vėsinimo sistema tinkamai neveiks.
- Nedėkite po sėdynėmis tokių daiktų, kaip plastikiniai maišeliai ar laikraščiai. Jie gali užblokuoti oro įtraukimą ir vėdinimo angos gali tinkamai neveikti.
- Nekeiskite sėdynių uždangalų. Taip galite sugadinti sėdynių vėsinimo sistemą.
- Jei vėdinimo angos neveikia, užveskite variklį iš naujo. Jei tai nepadėjo, mes rekomenduojame, kad jūsų automobilį patikrintų įgaliotasis HYUNDAI atstovas.

SAUGOS DIRŽAI

Šiame skyriuje aprašyta, kaip tinkamai naudoti saugos diržus. Taip pat aprašyti dalykai, kurių negalima daryti užsisėgus saugos diržus.

Išpėjimai dėl saugos naudojant saugos diržus

Prieš kelionę visuomet prisisėkite savo saugos diržu ir patikrinkite, ar visi keleiviai juos prisisėgė. Saugos oro pagalvės (jei yra) yra tik papildoma saugos diržus papildanti priemonė, tačiau negali jų pakeisti. Daugumoje šalių galioja reikalavimas visiems automobilio keleiviams prisisėgti saugos diržais.

ĮSPĖJIMAS

Automobiliui važiuojant, **VISI** keleiviai turi būti prisisėgę saugos diržus. Imkitės šių atsargumo priemonių, reguliuodami ar segėdami saugos diržą:

- Jaunesni nei 13 metų vaikai turi būti tinkamai prisėgti galinėse sėdynėse.
- Neleiskite vaikams važiuoti priekinėje keleivio sėdynėje, jeigu jos saugos oro pagalvė neišjungta. Jeigu vaikas sėdi priekinėje keleivio sėdynėje, pastumkite ją kuo toliau atgal ir tinkamai prisėkite vaiką.
- **NIEKUOMET** nevežkite kūdikių ar vaikų apjuosę keleivio saugos diržu.
- **NIEKUOMET** nevažiuokite automobiliu sėdėdami atloštoje sėdynėje.
- Neleiskite vaikams dalytis ta pačia sėdyne ar saugos diržu.

(Tęsinys)

(Tęsinys)

- Neužkiškite prisėgto peties saugos diržo po ranka arba už nugaros.
- Niekuomet saugos diržu kartu su savimi neapjuoskite trapių daiktų. Staigiai stabdant ar automobiliui patyrus smūgį, saugos diržas gali juos sutraikyti.
- Nenaudokite susisukusio saugos diržo. Susisukęs saugos diržas avarijos metu tinkamai jūsų neapsaugos.
- Nenaudokite saugos diržo, jei jo juosta ar mechanizmas sugadinti.
- Nesekite saugos diržo į kitos sėdynės sagtį.
- **NIEKUOMET** nebandykite atsisėgti saugos diržo automobiliui važiuojant. Taip galite nesuvaldyti automobilio ir sukelti avariją.

(Tęsinys)

(Tęsinys)

- Patikrinkite, ar sagtyje nėra saugos diržo liežuvėlio mechanizmui trukdančių pašalinių daiktų. Priešingu atveju saugos diržas gali saugiai neprisiegti.
- Negalima nieko keisti ar naudoti tokių priedų, kurie trukdytų saugos diržą reguliuojantiems įtaisams įtempti diržą ar sureguliuoti taip, kad diržas būtų įtemptas.

⚠ ĮSPĖJIMAS

Sugadinti saugos diržai ar jų įtempimo įtaisai tinkamai neveiks. Visuomet pakeiskite:

- Atspurusią, suteptą ar pažeistą juostą.
- Sugadintą mechanizmą.
- Visą avarijos metu suveikusį saugos diržo komplektą, netgi jei nesimato akivaizdžių juostos ar mechanizmo pažeidimo.

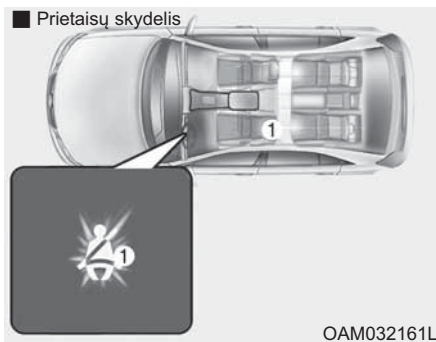
Saugos diržų įspėjamoji lemputė**Įspėjimas dėl saugos diržo****Vairuotojo saugos diržo įspėjamoji lemputė**

Kiekvieną kartą įjungus užvedimo jungiklį į ON padėtį, 6 sekundėms užsidegs saugos diržo įspėjamoji lemputė, nepriklausomai nuo to, ar saugos diržas užsegtas ar ne.

Jei saugos diržas neužsegtas, užvedimo jungiklį pasukus į ON padėtį, arba atsegamas po to, kai jungiklis pasuktas į ON padėtį, saugos diržo įspėjamoji lemputė degs tol, kol diržo neužsegsite.

Jeigu pradėsite važiuoti su neužsegtu saugos diržu arba jį atsiesėsite važiuodami iki 20 km/val. greičiu, atitinkama įspėjamoji lemputė degs tol, kol diržą užsegsite.

Jei neužsisėgsite saugos diržo arba jį atsiesėsite važiuodami didesniu nei 20 km/val. greičiu, apie 100 sekundžių skambės įspėjamasis garsinis signalas ir mirksės įspėjamoji lemputė.

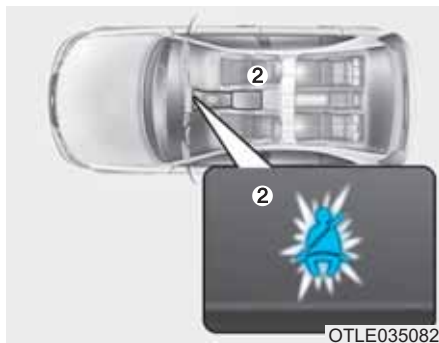

Priekinio keleivio saugos diržo įspėjamoji lemputė

Kiekvieną kartą pasukus užvedimo jungiklį į ON padėtį, 6 sekundėms užsidegs priekinio keleivio saugos diržo įspėjamoji lemputė, nepriklausomai nuo to, ar saugos diržas užsegtas ar ne.

Jei saugos diržas neužsegtas, užvedimo jungiklį pasukus į ON padėtį, arba atsegamas po to, kai jungiklis pasuktas į ON padėtį, saugos diržo įspėjamoji lemputė degs tol, kol diržo neužsegsite.

Jeigu pradėsite važiuoti su neužsegtu saugos diržu arba jį atsisegsite važiuodami iki 20 km/val. greičiu, atitinkama įspėjamoji lemputė degs tol, kol diržą užsegsite.

Jei neužsisegsite saugos diržo arba jį atsisegsite važiuodami didesniu nei 20 km/val. greičiu, apie 100 sekundžių skambės įspėjamasis garsinis signalas ir mirksės įspėjamoji lemputė.

⚠ ĮSPĖJIMAS

Sėdint netinkamoje padėtyje, netinkamai veikia priekinio keleivio saugos diržo įspėjamoji sistema. Vairuotojas turi nurodyti keleiviui, kaip reikia tinkamai sėdėti pagal šiame vadove pateiktas instrukcijas.

i Informacija

- Priekyje sėdinčio keleivio saugos diržo įspėjamoji lemputė yra priektaisų skydelio viduryje.
- Saugos diržo įspėjamoji lemputė mirksės arba degs 6 sekundes net ir tada, kai priekinėje keleivio sėdynėje niekas nesėdi.
- Priminimas apie priekinės sėdynės saugos diržą gali veikti, kai ant jos padėtas bagažas.



OPD036024

Gale sėdinčių keleivių saugos diržų įspėjamosios lemputės

Kiekvieną kartą pasukus užvedimo jungiklį į ON padėtį, 6 sekundėms užsidegs gale sėdinčių keleivių saugos diržų įspėjamosios lemputės, nepriklausomai nuo to, ar saugos diržai užsegti, ar ne.

Po to atitinkama galinės sėdynės saugos diržų įspėjamoji lemputė degs apie 35 sekundes, jeigu:

- Važiuosite didesniu nei 9 km/val. greičiu, kai galinės sėdynės saugos diržas neprisegtas.
- Galinės sėdynės diržas bus atsegtas, važiuojant iki 20 km/val. greičiu.

Užsegus saugos diržą, įspėjimo lemputė iš karto užges.

Jei, važiuojant didesniu nei 20 km/val. greičiu, bus atsegtas galinės sėdynės saugos diržas, mirksės atitinkama saugos diržo įspėjamoji lemputė ir apie 35 sekundes skambės garsinis įspėjamasis signalas.

Tačiau, jei užsegus diržą per 9 sekundes gale sėdinčio keleivio juosmens ir peties diržas užsegamas ir atsegamas du kartus, atitinkama saugos diržų įspėjamoji lemputė nebedegs.

Saugos diržų sistema

Juosmens ir peties saugos diržas

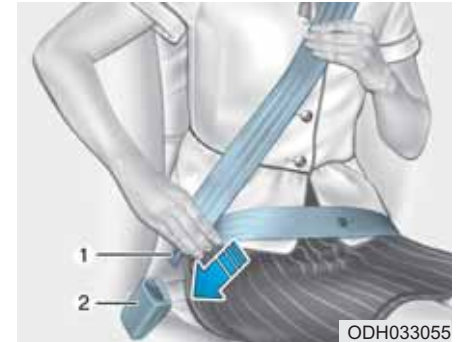

ODH033055

Saugos diržo užsegimas:

Ištraukite jį iš įtraukimo įtaiso ir įkiškite metalinį liežuvėlį (1) į sagtį (2). Kai liežuvėlis užsifiksuoja sagtyje, išgirsite spragtelėjimą.

Saugos diržo ilgis susireguliuoja automatiškai po to, kai juosmens diržo dalis sureguliuojama rankiniu būdu taip, kad tampriai apjuostų klubus. Jei lėtai ir atsargiai lenksitės į priekį, diržas išsitemps ir netrukdydys jums judėti. Staigiai stabdant ar automobiliui patyrus smūgį, diržas užsiblokuoja. Jis taip pat užsiblokuoja, jei į priekį bandysite lenktis per staigiai.

PASTABA

Jei negalite sklandžiai ištraukti pakankamą ilgį saugos diržo iš įtraukimo įtaiso, tvirtai tįptelėkite diržą ir paleiskite. Tuomet galėsite ištraukti jį sklandžiai.



⚠️ ĮSPĖJIMAS

Netinkamoje vietoje kūną juosiantys saugos diržai per avariją gali sunkiai sužaloti. Imkitės šių atsargumo priemonių reguliuodami saugos diržą:

- Saugos diržo juosmens dalį nuleiskite kiek įmanoma žemiau ant klubų, o ne ant juosmens, ir kad jis tįptų prieglobstį. Tuomet stiprūs jūsų dubens kaulai galės sugerti susidūrimo jėgą ir sumažės pavojus sužaloti vidaus organus.

(Tęsinys)

(Tęsinys)

- Vieną ranką pakiškite po peties diržu, o kita turi likti virš diržo, kaip parodyta paveiksle.
- Visuomet peties diržo tvirtinimo įtaisą gerai užfiksuokite tinkamame aukštyje.
- Niekomet saugos diržo nesisekite taip, kad jis eitų per kaklą ar veidą.

Aukščio reguliavimas

Kad jaustumėtės patogiai ir būtumėte saugūs, peties diržo tvirtinimo įtaisą galite nustatyti į vieną iš keturių aukščio padėčių.

Peties dalį reikia sureguliuoti taip, kad diržas eitų įstrižai krūtinės ir per arčiau durų esančio peties vidurį, o ne per kaklą.

■ Priekinė sėdynė

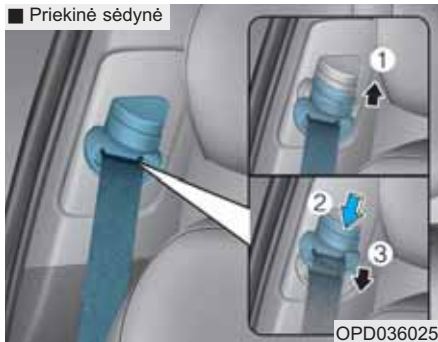

Reguliuodami diržo tvirtinimo įtaiso aukštį, nuleiskite arba pakelkite aukščio reguliatorių į atitinkamą padėtį.

Aukščio reguliatorių pakelsite, stumdami jį aukštyn (1). Reguliatorius nuleidžiamas, stumiant jį žemyn (3), tuo pačiu metu nuspaudus aukščio reguliatoriaus mygtuką (2).

Atleiskite tvirtinimo įtaisą įsitvirtintų reikiamoje padėtyje. Patikrinkite, ar aukščio reguliavimo įtaisas įsitvirtinęs, jį pastumdami.

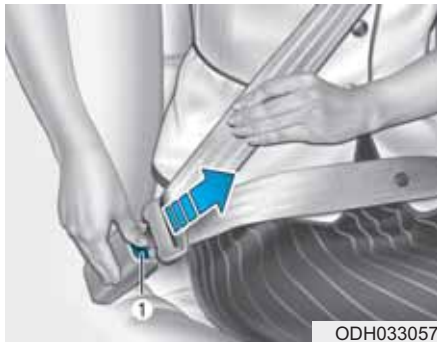

Saugos diržo atsegimas:

Nuspauskite fiksavimo sagties atleidimo mygtuką (1).

Atsegtas diržas automatiškai įtraukiamas į įtraukimo įtaisą. Jei diržas automatiškai neįtraukiamas, patikrinkite, ar jis nesusisukęs, ir pabandykite vėl.

Galinės vidurinės sėdynės saugos diržas (trijų tvirtinimo taškų saugos diržas)



1. Kiškite liežuvėlį (A) į sagties plyšį (A'), kol išgirsite spragtelėjimą, roduantį, kad liežuvėlis užspaustas sagtyje. Patikrinkite, ar diržai nėra susisukę.



2. Kiškite liežuvėlį (B) į sagties plyšį (B'), kol išgirsite spragtelėjimą, rodantį, kad liežuvėlis užspaustas sagtyje. Patikrinkite, ar diržai nėra susisukę.

Segantis galinės vidurinės sėdynės saugos diržą, reikia naudoti sagtį, ant kurios užrašyta "CENTER".

⚠ ĮSPĖJIMAS

Metalinis liežuvėlis (A) visada turi būti įkištas į sagtį (A').

i Informacija

Jei negalite ištraukti diržo iš įtraukimo įtaiso, tvirtai timpltelėkite diržą ir paleiskite. Tuomet galėsite ištraukti jį sklandžiai.

Saugos diržų įtempikliai



Jūsų automobilyje sumontuoti vairuotojo ir priekyje sėdinčio keleivio, o taip pat gale sėdinčių keleivių (jei yra) saugos diržų įtempikliai (įtraukimo ir įtempimo įtaisai). Įtempiklio paskirtis – užtikrinti, kad saugos diržai tvirtai laikytų žmogaus kūną tam tikro smūgio iš priekio ar šono metu. Saugos diržų įtempikliai gali suveikti kartu su saugos oro pagalvėmis avarijose, kai smūgis iš priekio ar šono yra pakankamai stiprus.

Automobilį staigiai stabdant arba keleiviui staigiai pasilenkus į priekį, saugos diržo įtempimo įtaisas yra užblokuojamas. Stipresnio priekinio smūgio metu suveikus įtempikliui, diržas įsitempia ir labiau priglunda prie keleivio kūno.

Jei sistema nustato, kad suveikus įtempimo įtaisui vairuotojo arba priekinio keleivio saugos diržas per daug įtemptas, įtempimo įtaise esantis įtempimo ribotuvas sumažins to diržo įtempimo jėgą.

ĮSPĖJIMAS

- **Visuomet prisisekite savo saugos diržu ir tinkamai sėdėkite ant sėdynės.**
- **Nenaudokite susisukusio ar atsipalaidavusio saugos diržo. Atsipalaidavęs ar susisukęs saugos diržas avarijos metu tinkamai jūsų neapsaugos.**
- **Nieko nelaikykite šalia sagties. Tai gali trukdyti saugos diržo sagčiai ir ji gali tinkamai neveikti.**
- **Visuomet pakeiskite diržo įtempiklius jiems suveikus ar po avarijos.**
- **NIEKUOMET įtempiklių patys netikrinkite, neremontuokite ir nekeiskite. Tai turi atlikti įgaliotasis HYUNDAI atstovas.**
- **Saugokite saugos diržų įtempimo mechanizmus nuo smūgių.**

ĮSPĖJIMAS

Saugos diržų įtempimo mechanizmas suveikus, kelias minutes jų nelieskite. Saugos diržo įtempimo mechanizmui suveikus susidūrimo metu, įtempiklis gali įkaisti ir galite nusideginti.

ATSARGIAI

Atliekant automobilio kėbulo priekio remonto darbus, gali būti pažeista saugos diržų įtempiklių sistema. Dėl to mes rekomenduojame, kad sistemą patikrintų įgaliotasis HYUNDAI atstovas.

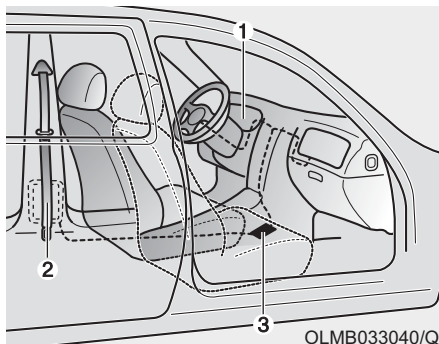

Saugos diržo įtempiklio sistemą sudaro šios pagrindinės dalys. Jų vietas parodytos paveikslėlyje:

- (1) Papildomos apsaugos sistemos (SRS) oro pagalvės įspėjamoji lemputė
- (2) Įtraukimo ir įtempimo įtaisai
- (3) Papildomos apsaugos sistemos (SRS) valdymo modulis

PASTABA

SRS valdymo modulį įjungiantis jutiklis yra sujungtas su saugos diržų įtempikliais. Įjungus uždegimo jungiklį į ON padėtį, papildomos apsaugos sistemos (SRS) saugos oro pagalvių įspėjamoji lemputė prietaisų skydelyje dega apie 6 sekundes, o po to turi užgesti.

Jei įtempiklis tinkamai neveikia, įspėjamoji lemputė užsidega net ir tuo atveju, kai nėra SRS saugos oro pagalvės veikimo sutrikimo. Jei ši įspėjamoji lemputė neužsidega, užsidegusi neužgęsta ar užsidega važiuojant automobiliu, mes rekomenduojame kuo skubiau patikrinti saugos diržų įtempiklius ir (ar) SRS valdymo modulį įgalioto HYUNDAI atstovo dirbtuvėse.

i Informacija

- Kai kuriais priekinio arba šoninio smūgio atvejais suveiks vairuotojo ir priekyje sėdinčio keleivio saugos diržų įtempikliai.
- Įtempikliai suveikia netgi tuo atveju, jei avarijos metu saugos diržai neprisegti.
- Suveikus saugos diržų įtempikliams, gali pasigirsti garsus triukšmas ir salone gali pasklisti į dūmus panašios smulkios dulkės. Tai normalu ir nepavojinga.
- Nors ir nenuodingos, šios smulkios dulkės gali sudirginti odą, ir nereikėtų ilgai kvėpuoti oru su šiomis dulkėmis. Po avarijos, kurioje suveikė saugos diržų įtempikliai, reikia gerai nuplauti odą, ant kurios pateko dulkės.

Papildomi įspėjimai dėl saugos naudojant saugos diržus

Saugos diržo naudojimas nėštumo metu

Nėščios moterys visuomet turi užsisegti saugos diržą. Geriausias būdas apsaugoti jūsų negimusį kūdikį yra apsaugoti pačią save ir užsisegti saugos diržą.

Nėščios moterys visuomet turi užsisegti juosmens ir peties saugos diržą. Peties diržą perjuoskite per krūtinę tarp krūčių ir toliau nuo kaklo. Juosmens diržą perjuoskite savo juosmenį žemiau pilvo taip, kad jis tampa priklaipriai priglustų prie klubų ir dubens kaulų po apvalia pilvo dalimi.

⚠ ĮSPĖJIMAS

Siekiant sumažinti dar negimusio nešiojamo kūdikio sunkių ar mirtinų sužalojimų avarijos metu, nėščios moterys NIEKUOMET neturi perjuosti saugos diržo juosmens dalimi savo pilvo su nešiojamu kūdikiu.

Saugos diržo naudojimas ir vaikai

Kūdikiai ir maži vaikai

Dauguma šalių reglamentuoja automobilium keliaujančių vaikų apsaugos sistemas ir reikalauja, kad jie naudotų atitinkamas saugos priemones, įskaitant sėdynės paaukštėjimus. Įvairiose šalyse reikalavimai, nuo kokio amžiaus vaikai vietoje vaikų apsaugos sistemų galėtų pradėti segtis saugos diržais, skiriasi, todėl keliaudami turėtumėte į tai atkreipti dėmesį. Vaikų ir kūdikių apsaugos priemonės reikia tinkamai uždėti ir pritvirtinti ant galinės sėdynės.

Daugiau informacijos rasite šios dalies skyriuje „Vaiko apsaugos sistema“.

⚠ ĮSPĖJIMAS

VISUOMET kūdikius ir mažus vaikus įtvirtinkite jų svoriui ir ūgiui tinkamose apsaugos priemonėse.

Siekiant sumažinti vaiko ar kito keleivio sunkaus ar mirtino sužalojimo pavojų, NIEKUOMET važiuodami automobiliu nelaikykite vaiko ant kelių ar rankų. Smūgio metu susidariusios stiprios jėgos išplėš vaiką jums iš rankų ir nusvies per automobilio saloną.

Per avariją mažus vaikus nuo sužalojimo geriausiai apsaugos galinėje sėdynėje pritvirtinta vaiko apsaugos sistema, atitinkanti jūsų šalyje galiojančius saugos reikalavimus. Prieš įsigydami vaiko apsaugos sistemą patikrinkite, ar ant jos yra lipdukas, patvirtinantis, kad ji atitinka jūsų šalyje galiojančius saugos reikalavimus. Vaiko apsaugos sistema turi atitikti jūsų vaiko ūgį ir svorį. Šią informaciją rasite ant vaiko apsaugos sistemos užklijuotame lipduke. Informaciją rasite šios dalies skyriuje „Vaiko apsaugos sistema“.

Didesni vaikai

Vaikai iki 13 metų ir kurie yra per dideli sėdėti ant sėdynės paaukštini-
nimo visuomet turi sėdėti galinėje sėdynėje, prisisekę peties ir juosmens saugos diržais. Saugos diržas turi apjuosti klubus ir gerai priglusti prie peties ir krūtinės, apsaugodamas vaiką. Reguliariai tikrinkite, ar diržas gerai priglunda. Vaikui muistantis, diržas gali pasislinkti. Avarijos atveju vaikams saugiausia, kai jie sėdi tinkamoje vaiko apsaugos sistemoje galinėje sėdynėje.

Jei vyresnį nei 13 metų vaiką reikia sodinti priekinėje sėdynėje, jį reikia saugiai prisegti juosmens ir peties saugos diržu, o sėdynę reikia atstumti kuo toliau atgal.

Jei diržo peties dalis liečia vaiko kaklą ar veidą, paslinkite vaiką kuo labiau į automobilio vidurį. Jei peties diržas vis tiek liečia veidą ar kaklą, vaiką reikia sodinti ant galinės sėdynės ant atitinkamo paaukštini-
nimo.

ĮSPĖJIMAS

- **Visuomet patikrinkite, ar didesni vaikai yra tinkamai prisegti saugos diržais.**
- **NIEKUOMET saugos diržas neturi eiti per vaiko kaklą ar veidą.**
- **Neleiskite daugiau nei vienam vaikui prisisegti vienu saugos diržu.**

Saugos diržo naudojimas ir sužeisti žmonės

Pervežant sužeistą žmogų, jį reikia prisegti saugos diržu. Dėl specifinių rekomendacijų pasitarkite su gydytoju.

Vienam žmogui – vienas saugos diržas

Negalima dviem žmonėms (įskaitant vaikus) prisisegti vienu saugos diržu. Per avariją jie gali sunkiai susižaloti.

Važiuodami negulėkite

Sėdėti atsilošus važiuojant automobiliu gali būti pavojinga. Netgi prisisėgus saugos diržu, smarkiai atlošta sėdynė labai sumažina jūsų apsaugos sistemos (saugos diržų ir saugos oro pagalvių) teikiamą apsaugą.

Saugos diržas veiks tinkamai, jei bus tampriai apjuosęs jūsų klubus ir priglundęs prie krūtinės.

Avarijos metu jūs galite įsirėžti į saugos diržus ir susižaloti kaklą ar kitas kūno dalis.

Kuo labiau atlošta sėdynė, tuo didesnė tikimybė, kad keleivio klubai nuslys po saugos diržo juosmens dalimi arba peties diržas sužalos keleivio kaklą.

⚠ ĮSPĖJIMAS

- **NIEKUOMET** nevažiuokite automobiliu sėdėdami atloštoje sėdynėje.
- **Je**i važiuojama atloštoje sėdynėje, per avariją ar staigiai stabdant kyla didesnė grėsmė sunkiai ar mirtinai susižaloti.
- **Vairuotojas ir keleiviai visuo**met turi sėdėti atsirėmę į savo sėdynių atlošus ir prisisėgę saugos diržais, o sėdynių atlošai turi būti stačioje padėtyje.

Saugos diržų priežiūra

Saugos diržų negalima ardyti ir keisti jų konstrukcijos. Be to, reikia saugoti, kad saugos diržų ir jų metalinių detalių nepažeistų sėdynių ar durų vyriai ar kitokia mechaninė jėga.

Reguliarus tikrinimas

Saugos diržus reikia reguliariai tikrinti, ar jie nesusidėvėję ir nepažeisti. Pažeistas dalis reikia nedelsiant pakeisti.

Neišpurvinkite ir nesušlapinkite saugos diržų

Saugos diržai turi būti švarūs ir sausi. Jei diržai išsipurvina, juos galima nuvalyti muilo tirpalu ir šiltu vandeniu. Nenaudokite baliklių, dažiklių, stiprių valiklių ar šveičiamųjų pienelių, nes jie gali pažeisti diržo medžiagą.

Kada reikia keisti saugos diržus

Jei automobilis patyrė avariją, reikia pakeisti visą saugos diržo mechanizmą ar mechanizmus. Diržus reikia pakeisti, net jei pažeidimų nesimato. Mes rekomenduojame pasitarti su įgaliotuoju HYUNDAI prekybos atstovu.

VAIKO APSAUGOS SISTEMA (CRS)

**Mūsų rekomendacija:
vaikai visada sėdi gale**

⚠ ĮSPĖJIMAS

Visuomet tinkamai prisekite vaikus automobilyje. Bet kokio amžiaus vaikams saugiau, kai jie sėdi galinėje sėdynėje. Niekada netvirtinkite į priekį atgręžtos vaiko apsaugos sistemos priekinio keleivio vietoje, nebent tos sėdynės saugos oro pagalvė išjungta.

Automobiliu vežami iki 13 metų amžiaus vaikai visuomet turi sėdėti galinėje sėdynėje ir naudoti tinkamą apsaugos priemonę, kad, įvykus avarijai, staigiai stabdant ar manevruojant būtų kuo mažesnis sužalojimo pavojus.

Pagal avarijų statistiką vaikai yra saugesni, kai važiuoja tinkamai prisegti galinėje, o ne priekinėje sėdynėje. Vaikai, kuriems vaiko apsaugos sistema jau per maža, turi prisegti saugos diržais.

Dauguma šalių reglamentuoja automobiliu keliaujančių vaiko apsaugos priemones ir reikalauja, kad jie naudotų atitinkamas vaiko apsaugos sistemas.

Įvairiose šalyse reikalavimai, nuo kokio amžiaus ar svorio (ūgio) vaikai vietoje vaiko apsaugos sistemų galėtų pradėti segtis saugos diržais, skiriasi, todėl keliaudami turėtumėte į tai atkreipti dėmesį.

Vaiko apsaugos sistemos turi būti tinkamai pritvirtintos prie automobilio sėdynių. Visuomet naudokite jūsų šalies reikalavimus atitinkančią vaiko apsaugos sistemą.

Vaiko apsaugos sistema (CRS)

Kūdikiai ir mažesni vaikai turi būti prisegti diržais atitinkamoje atgal ar į priekį atsuktoje CRS, kuri prieš tai tinkamai pritvirtinama prie automobilio sėdynės. Perskaitykite ir vadovaukitės vaiko apsaugos priemonės gamintojo nurodymais dėl jos tvirtinimo ir naudojimo.

⚠️ ĮSPĖJIMAS

- Tvirtindami ir naudodami vaiko apsaugos priemonę, visuomet vadovaukitės gamintojo nurodymais.
- Visuomet tinkamai prisekite diržais savo vaiką vaiko apsaugos priemonėje.
- Nenaudokite kūdikio krepšio ar vaiko sėdynės, kuri užkabina ant sėdynės atlošo, nes per avariją ji gali tinkamai neapsaugoti.
- Įvykus avarijai, vaiko apsaugos sistemą, saugos diržus, ISOFIX tvirtinimo įtaisus ir viršutinio diržo tvirtinimo įtaisus turi patikrinti įgaliotasis HYUNDAI atstovas.

Vaiko apsaugos sistemos (CRS) pasirinkimas

Pasirinkdami vaiko apsaugos sistemą, visuomet:

- Patikrinkite, ar vaiko apsaugos priemonė yra su etikele, patvirtinančia jos atitiktį atitinkamiems jūsų šalies saugos reikalavimams.

Galima naudoti tik pagal JT EEK taisyklių Nr. 44 ir Nr. 129 reikalavimus patvirtintą vaiko apsaugos sistemą.

- Rinkitės jūsų vaiko ūgį ir svorį atitinkančią vaiko apsaugos priemonę. Paprastai tokia informacija privalomai pateikiama etiketėje ar naudojimo instrukcijose.
- Rinkitės vaiko apsaugos priemonę, kuri tinka atitinkamai jūsų naudojamam automobilio sėdynei.
- Perskaitykite ir vadovaukitės vaiko apsaugos priemonės gamintojo nurodymais dėl jos tvirtinimo ir naudojimo.

Vaiko apsaugos sistemų tipai

Yra trys pagrindiniai vaiko apsaugos sistemų tipai: atgręžta į galą ar į priekį sistema ir sėdynės paaukštinimas.

Jos skirstomos į klases pagal vaiko amžių, ūgį ir svorį.



OPDE036027

Į galą atgręžta vaiko apsaugos sistema

Į galą atgręžta vaiko apsaugos priemonė suteikia apsaugą iš vaiko nugaros pusės. Diržų sistema prilaiko vaiką savo vietoje ir, avarijos atveju, išlaiko vaiką jo apsaugos priemonėje ir sumažina jo gležnam kaklui ir stuburo smegenims tenkančią įtampą.

Visi vaikai iki vienerių metų turi būti vežami į galą atgręžtose vaiko apsaugos sistemose. Naudojamos įvairios į galą atgręžtos vaiko apsaugos sistemos: kūdikiams skirtos sistemos turi būti tvirtinamos tik atgręžtos į galą. Keičiamose ir trys-viename vaiko apsaugos sistemose į galą atgręžtoje padėtyje paprastai taikomos didesnės ūgio ir svorio ribos, kad ir vyresnio amžiaus vaiką galėtumėte vežti į galą atgręžtoje sėdynėje.

Naudokite į galą atgręžtas vaiko apsaugos sistemas tol, kol vaiko ūgis ir svoris atitinka vaiko apsaugos sistemos gamintojo leistinas ribas.



OPDE036028

Į priekį atgręžta vaiko apsaugos sistema

Į priekį atgręžtoje vaiko apsaugos sistemoje vaiko kūnas prilaikomas sistemos diržais. Naudokite į priekį atgręžtas vaiko apsaugos sistemas su diržais tol, kol vaiko ūgis ir svoris atitinka vaiko apsaugos sistemos gamintojo leistinas ribas.

Kai vaikas jau yra per didelis sėdėti į priekį atgręžtoje vaiko apsaugos priemonėje, jį galima sodinti ant sėdynės paaukštinimo.

Sėdynių paaukštinimai

Sėdynės paaukštinimas yra apsaugos priemonė, skirta geriau prisitaikyti prie automobilio saugos diržų sistemos. Su sėdynių paaukštinimu saugos diržas gerai priglundą prie vaiko kūno stambesnių dalių. Sodinkite vaikus ant sėdynės paaukštinimo tol, kol jie bus pakankamai dideli, kad juos būtų galima tinkamai prisegti saugos diržu.

Kad saugos diržas gerai priglustų, diržo juosmens dalis turi patogiai eiti per vaiko šlaunis, ne per pilvą. Peties diržas turėtų patogiai eiti per vaiko petį ir krūtinę, o ne per kaklą ir veidą. Vaikai iki 13 metų turi būti tinkamai prisegti, kad būtų kuo mažesnė sužalojimo grėsmė avarijos, staigaus stabdymo ar staigaus manevravimo atveju.

Vaiko apsaugos sistemos (CRS) tvirtinimas

ĮSPĖJIMAS

Prieš tvirtindami vaiko apsaugos priemonę, visuomet:

Perskaitykite ir laikykitės vaiko apsaugos priemonės gamintojo instrukcijų.

Nesilaikant šių instrukcijų ir nepaisant pateiktų įspėjimų gali išaugti pavojus vaiką **SUNKIAI ar **MIRTINAI SUŽALOTI** įvykus avarijai.**

ĮSPĖJIMAS

Jei automobilio galvos atrama trukdo tinkamai pritvirtinti vaiko apsaugos sistemą, reikia pakeisti atitinkamos sėdynės galvos atramą arba iš viso ją nuimti.

Pasirinkus savo vaikui tinkamą vaiko apsaugos sistemą ir įsitikinus, kad ji tinka jūsų automobilio sėdynei, toliau reikia atlikti tris pagrindinius žingsnius:

- **Tinkamai pritvirtinkite vaiko apsaugos sistemą automobilyje.** Visas vaiko apsaugos sistemos automobilyje reikia tvirtinti juosmens diržu ar juosmens ir peties diržo juosmens dalimi arba ISOFIX viršutinio diržo tvirtinimo įtaisais ir (ar) ISOFIX laikikliu ir (ar) apatiniu tvirtinimo įtaisu.
- **Patikrinkite, ar vaiko apsaugos sistema gerai pritvirtinta.** Pritvirtinę vaiko apsaugos sistemą automobilyje, patraukite ir pastumkite sistemą į priekį ir į šonus, kad patikrintumėte, ar ji gerai pritvirtinta prie sėdynės. Saugos diržu pritvirtinta vaiko apsaugos sistema turi būti sumontuota kiek įmanoma tvirtiau. Vis dėlto, galima tikėtis nedidelio laisvumo judinant į šonus.

Montuodami vaiko apsaugos sistemą, sureguliuokite sėdynės sėdimąją dalį ir atlošą (aukštyn ir žemyn, pirmyn ir atgal), kad jūsų vaikas patogiai tilptų į vaiko apsaugos sistemą.

- **Prisekite vaiką vaiko apsaugos sistemoje.** Vaikas apsaugos sistemoje turi būti tinkamai prisegtas diržais pagal sistemos gamintojo nurodymus.

ATSARGIAI

Vaiko apsaugos priemonė uždarytame automobilyje gali labai įkaisti. Siekiant išvengti nudegimų, prieš sodindami savo vaiką į kėdutę patikrinkite sėdimąjį paviršių ir sagtis.

Vaikams skirti ISOFIX laikikliai sėdynėje ir viršutinio diržo tvirtinimo įtaisai (ISOFIX tvirtinimo sistema)

ISOFIX tvirtinimo sistema laiko vaiko apsaugos sistemą važiuojant ir įvykus avarijai. Ši sistema skirta tam, kad būtų lengviau sumontuoti vaiko apsaugos sistemą ir sumažėtų tikimybė netinkamai ją sumontuoti. ISOFIX sistemoje naudojami tvirtinimo įtaisai automobilyje ir tvirtinimo elementai ant vaiko apsaugos sistemos. Su ISOFIX sistema nereikia tvirtinti vaiko apsaugos sistemos galinėse sėdynėse su saugos diržais.

ISOFIX tvirtinimo įtaisai yra metaliniai strypai automobilio sėdynėje. Kiekvienoje sėdynėje su ISOFIX sistema yra du apatiniai tvirtinimo įtaisai, į kuriuos įsikiša vaiko apsaugos sistemos apatiniai tvirtinimo elementai.

Norint savo automobilyje naudoti ISOFIX sistemą, jame turi būti ISOFIX tvirtinimo įtaisai, o jūs turite turėti vaiko apsaugos sistemą su ISOFIX tvirtinimo elementais.

Vaiko apsaugos sistemos gamintojas pateikia nurodymus, kaip naudoti vaiko apsaugos sistemos tvirtinimo elementus, skirtus ISOFIX tvirtinimo įtaisams.

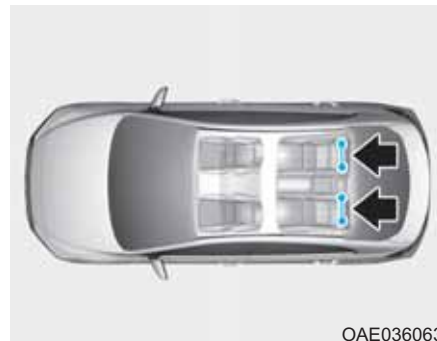

OAE036063

ISOFIX tvirtinimo įtaisai įrengti galinėse kraštinėse sėdynėse kairėje ir dešinėje pusėje. Jų vietos parodytos paveiksle.

ĮSPĖJIMAS

Nebandykite pritvirtinti vaiko apsaugos sistemos ant vidurinės sėdynės prie ISOFIX tvirtinimų įtaisų. Šiai sėdynei nėra numatyti ISOFIX apatiniai tvirtinimo įtaisai. Jeigu vaiko apsaugos sistemą galinėje vidurinėje sėdynėje tvirtinsite šoninių sėdynių tvirtinimo įtaisais, šiuos įtaisus galite sugadinti.



ISOFIX tvirtinimo įtaisai yra tarp galinės sėdynės atlošo ir sėdimosios dalies kairėje ir dešinėje šoninėse sėdynėse; jų vietos pažymėtos simboliais .

Norėdami naudoti ISOFIX tvirtinimo įtaisus, pastumkite viršutinę ISOFIX tvirtinimo įtaiso dangtelio dalį.

Vaiko apsaugos sistemos tvirtinimas naudojant ISOFIX tvirtinimo įtaisų sistemą

Norėdami sumontuoti i-dydžio ISOFIX sistemai tinkamą vaiko apsaugos sistemą bet kurioje šoninėje galinėje automobilio sėdynėje:

1. Patraukite saugos diržo sagtį nuo ISOFIX tvirtinimo įtaisų.
2. Patraukite bet kokius kitus daiktus nuo tvirtinimo įtaisų, kurie galėtų trukdyti saugiai pritvirtinti vaiko apsaugos sistemą prie ISOFIX tvirtinimo įtaisų.
3. Padėkite vaiko apsaugos sistemą ant automobilio sėdynės, tuomet pritvirtinkite sistemą prie ISOFIX tvirtinimo įtaisų pagal sistemos gamintojo nurodymus.
4. Vadovaudamiesi vaiko apsaugos sistemos gamintojo nurodymais, tinkamai sumontuokite ir pritvirtinkite prie ISOFIX tvirtinimo įtaisų vaiko apsaugos sistemos tvirtinimo elementus.

⚠ ĮSPĖJIMAS

Naudojant ISOFIX sistemą, imkitės šių atsargumo priemonių:

- **Perskaitykite ir laikykitės su jūsų vaiko apsaugos sistema pateiktų montavimo instrukcijų.**
- **Siekiant apsaugoti, kad vaikas nepasiektų neįtrauktų saugos diržų, prisekite visus nenaudojamus galinių sėdynių saugos diržus ir įtraukite saugos diržo juostą už vaiko. Vaikai gali pasismaugti, jei peties diržas susisuka aplink vaiko kaklą, o saugos diržas įsitempia.**
- **NIEKUOMET** prie vieno tvirtinimo įtaiso netvirtinkite daugiau nei vienos vaiko apsaugos priemonės. Tvirtinimo įtaisas gali atsipalaiduoti ar sulūžti.
- **Po avarijos visuomet apsilykykite savo automobilio atstovo dirbtuvėse ir patikrinkite automobilio ISOFIX sistemą. Avarijos metu ISOFIX sistema gali būti pažeista ir tinkamai nepritvirtinti vaiko apsaugos priemonės.**

Vaiko apsaugos sistemos tvirtinimas naudojant viršutinio diržo tvirtinimo sistemą



Vaiko apsaugos sistemos viršutinio diržo tvirtinimo įtaisai yra už galinių sėdynių atlošų.

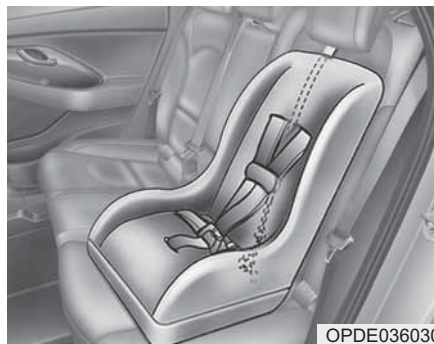

1. Ištempkite vaiko apsaugos sistemos viršutinį diržą per sėdynės atlošo viršų. Tempdami viršutinį diržą vadovaukitės vaiko apsaugos sistemos gamintojo nurodymais.
2. Užkabinkite viršutinį diržą ant jo tvirtinimo įtaiso ir įtempkite pagal jūsų vaiko apsaugos sistemos gamintojo instrukciją, kad vaiko apsaugos sistema būtų gerai pritvirtinta prie sėdynės.

⚠ ĮSPĖJIMAS

Įmkitės šių atsargumo priemonių tvirtindami viršutinį diržą:

- Perskaitykite ir laikykitės su jūsų vaiko apsaugos sistema pateiktų montavimo instrukcijų.
- **NIEKUOMET** prie vieno ISOFIX viršutinio diržo tvirtinimo įtaiso netvirtinkite daugiau nei vienos vaiko apsaugos priemonės. Tvirtinimo įtaisas gali atsipalaiduoti ar sulūžti.
- Viršutinio diržo netvirtinkite niekur daugiau, kaip tik prie atitinkamo ISOFIX viršutinio diržo tvirtinimo įtaiso. Kitur pritvirtintas jis gali tinkamai neveikti.
- Vaiko apsaugos priemonės tvirtinimo įtaisai gali išlaikyti tik tokią apkrovą, kokią sukelia tinkamai pritvirtinta vaiko apsaugos priemonė.

Prie jų jokių būdu negalima segti suaugusių keleivių saugos diržų arba automobilyje pritvirtinti kitokius daiktus ar įrangą.

Kiekvienos sėdynės tinkamumas ISOFIX vaiko apsaugos sistemoms pagal JT EEK reikalavimus

Svorio grupė	Dydžio klasė	Tvirtinimo sistema	ISOFIX vietos automobilyje			
			Priekinė keleivio sėdynė	Galinė kraštinė sėdynė (vairuotojo pusėje)	Galinė kraštinė sėdynė (keleivio pusėje)	Galinė vidurinė sėdynė
Nešiojamas krepšys	F	ISO/L1	-	X	X	-
	G	ISO/L2	-	X	X	-
0: iki 10 kg	E	ISO/R1	-	IL	IL	-
0+: iki 13 kg	E	ISO/R1	-	IL	IL	-
	D	ISO/R2	-	IL	IL	-
	C	ISO/R3	-	IL	IL	-
I: nuo 9 iki 18 kg	D	ISO/R2	-	IL	IL	-
	C	ISO/R3	-	IL	IL	-
	B	ISO/F2	-	IUF + IL	IUF + IL	-
	B1	ISO/F2X	-	IUF + IL	IUF + IL	-
	A	ISO/F3	-	IUF + IL	IUF + IL	-

IUF = Tinka ISOFIX į priekį atgręžtoms universalioms vaiko apsaugos priemonėms, patvirtintoms naudoti šioje svorio grupėje.

IL = Tinka konkrečioms ISOFIX vaiko apsaugos priemonėms, nurodytoms pridėdamame sąrašė. Šios ISOFIX vaiko apsaugos priemonės yra „specialios transporto priemonės“, „ribotos“ ar „pusiau universalių“ kategorijos.

X = ISOFIX vieta netinka šios svorio grupės ir (ar) šio dydžio klasės ISOFIX vaiko apsaugos priemonei.

*ISO/R2 ir ISO/R3 galima įrengti tik atstūmus kiek galima į priekį keleivio sėdynė.

*ISOFIX vaiko apsaugos priemonės dydžio klasės ir tvirtinimo sistemos:

A - ISO/F3: viso aukščio į priekį atgręžta pradedančių vaikščioti kūdikių apsaugos sistema (aukštis 720 mm).

B - ISO/F2: sumažinti aukščio į priekį atgręžta pradedančių vaikščioti kūdikių apsaugos sistema (aukštis 650 mm).

B1 - ISO/F2X: sumažinto aukščio antro varianto nugaros formos į priekį atgręžta pradedančių vaikščioti kūdikių apsaugos sistema (aukštis 650 mm).

C - ISO/R3: viso dydžio į galą atgręžta pradedančių vaikščioti kūdikių apsaugos sistema.

D - ISO/R2: sumažinto dydžio į galą atgręžta pradedančių vaikščioti kūdikių apsaugos sistema.

E - ISO/R1: Kūdikių dydžio į galą atgręžta vaiko apsaugos sistema.

F - ISO/L1: į kairįjį šoną atgręžta vaiko apsaugos sistema (nešiojamasis lopšys).

G - ISO/L2: į dešinįjį šoną atgręžta vaiko apsaugos sistema (nešiojamasis lopšys).

Vaiko apsaugos sistemos tvirtinimas saugos diržu

Jeigu nenaudojama ISOFIX sistema, visos vaiko apsaugos sistemos turi būti tvirtinamos ant galinės sėdynės juosmens ir peties saugos diržu.

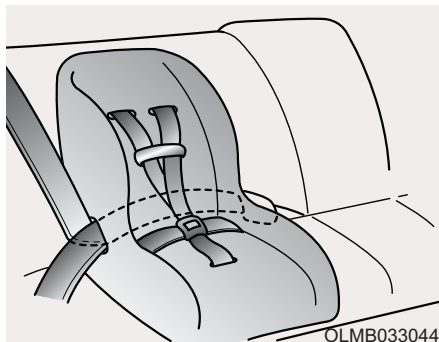

Vaiko apsaugos sistemos tvirtinimas juosmens ir peties diržu

Norint pritvirtinti vaiko apsaugos priemonę prie galinių sėdynių, atlikite šiuos veiksmus:

1. Padėkite vaiko apsaugos priemonę ant galinės sėdynės ir perkiškite juosmens ir peties diržą aplink ir per apsaugos priemonę pagal jos gamintojo instrukcijas. Patikrinkite, ar saugos diržo juosta nesusisukusi.

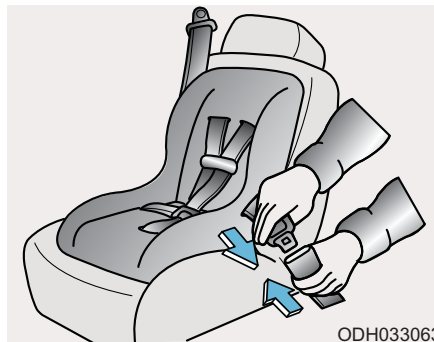

2. Užfiksuokite juosmens ir peties diržo liežuvėlį sagtyje. Turite išgirsti spragtelėjimą.

i Informacija

Atsegimo klavišą pakreipkite taip, kad nenumatytu atveju jį lengvai būtų galima pasiekti.



3. Diržą kiek įmanoma įtempkite, spausdami vaiko apsaugos sistema žemyn ir tuo pat metu įtraukdami peties diržą atgal į įtraukimo įtaisą.
4. Pastumkite ir patraukite vaiko apsaugos priemonę, kad įsitikintumėte, jog saugos diržas tvirtai laiko ją vietoje.

Jeigu jūsų vaiko apsaugos sistemos gamintojas rekomenduoja ją tvirtinti viršutiniu diržu ir su juosmens ir peties saugos diržu, informacijos ieškokite 2-40 puslapyje.

Norint vaiko apsaugos priemonę nuimti, paspauskite sagties atsegimo klavišą ir ištraukite juosmens ir peties diržą iš kėdutės; leiskite saugos diržui pilnai įsitraukti.

Kiekvienos sėdynės tinkamumas universalios kategorijos saugos diržais tvirtinamoms vaiko apsaugos sistemoms pagal JT EEK reikalavimus

Svorio grupė		Sėdynės vieta			
		Priekinė keleivio	Antra eilė		
			Šoninė kairė	Vidurinė (3 tvirtinimo taškų saugos diržas)	Šoninė dešinė
0 grupė (0–9 mėn.)	Iki 10 kg	U*	U	U	U
0+ grupė (0–2 metai)	Iki 13 kg	U*	U	U	U
I grupė (nuo 9 mėn. iki 4 metų)	9–18 kg	U*	U	U	U
II grupė (nuo 15 kg iki 25 kg)	15–25 kg	U*	U	U	U
III grupė (nuo 22 kg iki 36 kg)	22–36 kg	U*	U	U	U

U: Tinka šiai svorio grupei patvirtintoms universalios vaiko apsaugos sistemoms.

U*: Tinka šiai svorio grupei patvirtintoms universalios vaiko apsaugos sistemoms.

(Kai vaiko kėdutę tvirtinate prie priekinės keleivio sėdynės, ją turite pakelti į maksimalų aukštį (jeigu yra priekinės keleivio sėdynės aukščio reguliatorius), o sėdynės atlošą nustatyti į stačią padėtį, kad vaiko kėdutę būtų galima tinkamai pritvirtinti).

ĮSPĖJIMAS

Mes rekomenduojame, kad vaiko apsaugos priemonė būtų tvirtinama prie galinės sėdynės net ir tais atvejais, kai priekinės keleivio saugos oro pagalvės ON/OFF jungiklis yra OFF padėtyje. Jei išimtiniais atvejais ant priekinės keleivio sėdynės reikia tvirtinti atgal atgręžtą vaiko kėdutę, išjunkite priekinę keleivio saugos oro pagalvę, kad apsaugotumėt savo vaiką.

i-dydžio (i-Size) vaiko apsaugos sistemos pagal JT EEK reikalavimus

Svorio grupė	Sėdynės vieta			
	Priekinė keleivio	Antra eilė		
		Šoninė kairė	Vidury	Šoninė dešinė
i-dydžio vaiko apsaugos sistemos	X	i-U	X	i-U

i-U: Tinka i-dydžio į priekį ir į galą atgręžtoms universalioms vaiko apsaugos sistemoms.

i-UF: Tinka tik į priekį atgręžtoms i-dydžio universalioms vaiko apsaugos sistemoms.

X: Sėdynė nepritaikyta i-dydžio vaiko apsaugos sistemoms.

Rekomenduojamos vaiko apsaugos sistemos (Europoje)

Svorio grupė	Pavadinimas	Gamintojas	Tvirtinimo būdas	ECE-R44 Patvirtinimo Nr.
0+ grupė	Cabriofix & Familyfix	Maxi Cosi	Atgręžta į galą, su ISOFIX	E4 04443907
I grupė	Duo Plus	Britax Römer	Atgręžta į priekį, su ISOFIX ir viršutiniu diržu	E1 04301133
II grupė	KidFix II XP	Britax Römer	Atgręžta į priekį, su ISOFIX ir automobilio saugos diržu	E1 04301323
III grupė	Junior III	Graco	Atgręžta į priekį, su automobilio saugos diržu	E11 03.44.164 E11 03.44.165

Vaiko apsaugos priemonių gamintojų informacija

Maxi Cosi Cabriofix & Familyfix: <http://www.maxi-cosi.com>

Britax Römer: <http://www.britax.com>

Graco: <http://www.gracobaby.com>

SAUGOS ORO PAGALVĖS - PAPILDOMA APSAUGOS SISTEMA

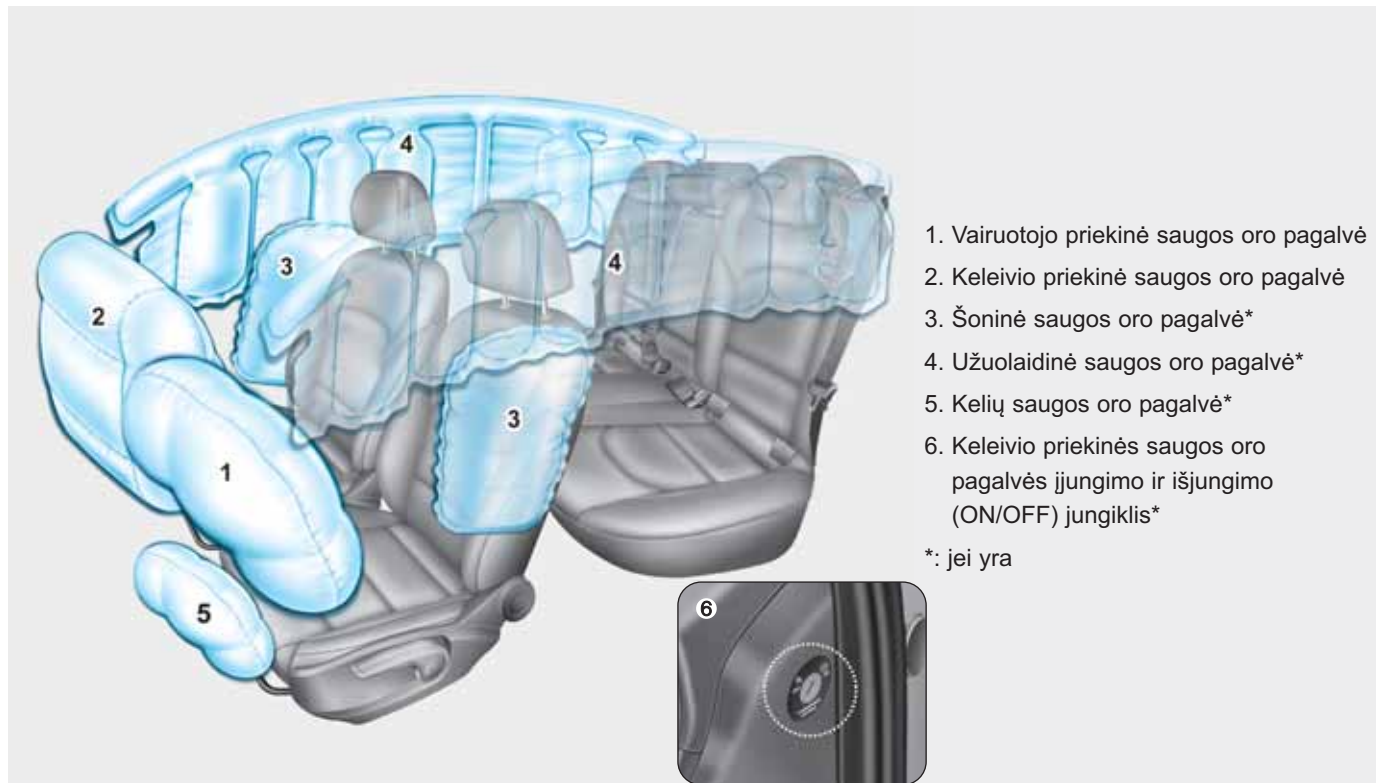

Saugos oro pagalvės automobilyje gali skirtis nuo parodytų paveiksle.

OPDE036032/OPDE036066

Automobiliuose sumontuota papildoma vairuotojo ir priekinio keleivio sėdynių saugos oro pagalvių (SRS) sistema.

Priekinių saugos oro pagalvių paskirtis yra papildyti trijų tvirtinimo taškų saugos diržus. Kad šios saugos oro pagalvės apsaugotų, važiuojant būtina nuolat būti prisisegusiems saugos diržais.

Avarijos metu galite sunkiai ar net mirtinai susižaloti, jei važiuojate neprisisegę saugos diržu. Saugos oro pagalvės skirtos tik papildyti saugos diržus, o ne juos pakeisti. Be to, saugos oro pagalvės išsiskleidžia ne nuo kiekvieno smūgio. Kai kuriuose susidūrimuose saugos diržai yra vienintelė jus saugojanti priemonė.

ĮSPĖJIMAS

SAUGOS ORO PAGALVIŲ ĮSPĖJIMAI DĖL SAUGOS

VISUOMET naudokite saugos diržus ir vaikų apsaugos sistemas – kiekvienos kelionės metu, kiekvieną kartą, visi! Netgi išsiskleidus saugos oro pagalvėms, avarijos metu galite sunkiai ar net mirtinai susižaloti, jei neprisisegėte ar netinkamai prisisegėte savo saugos diržais.

NIEKADA nedėkite vaiko apsaugos sistemos arba sėdynės paaugštinimo ant priekinės keleivio sėdynės, jeigu saugos oro pagalvė nėra išjungta.

Išsiskleidžianti saugos oro pagalvė su didele jėga gali atsitrengti į kūdikį ar vaiką ir sunkiai ar net mirtinai sužaloti.

Visuomet diržais prisekite iki 13 metų amžiaus vaikus galinėje sėdynėje. Tai saugiausia vieta vežti bet kokio amžiaus vaikus. Jei 13 metų ir vyresnį vaiką reikia vežti priekinėje sėdynėje, jis turi būti tinkamai prisegtas saugos diržu, o sėdynė turi būti atstumta kiek įmanoma atgal.

Visi keleiviai turi sėdėti tiesiai per vidurį sėdynės, atsirėmę į statmenai pakeltą sėdynės atlošą, užsisegę saugos diržus, patogiai ištiesę kojas ir pėdomis atsirėmę į grindis tol, kol automobilis sustos ir vairuotojas išjungs variklį. Jei avarijos metu keleivis netinkamai sėdi, akimirksniu išsiskleidžianti saugos oro pagalvė gali didele jėga trenktis į keleivį ir sunkiai ar mirtinai jį sužaloti.

Jūs ir jūsų keleiviai niekuomet neturi arti sėdėti ar be reikalo lenktis link saugos oro pagalvių, durų ar centrinės konsolės.

Pastumkite sėdynę kiek įmanoma atgal, kuo toliau nuo priekinių saugos oro pagalvių, bet tokiu atstumu, kad galėtumėte gerai valdyti automobilį.

Kur įmontuotos saugos oro pagalvės?

Vairuotojo ir keleivio priekinės saugos oro pagalvės (jei yra)

■ Vairuotojo priekinė saugos oro pagalvė



■ Vairuotojo kelių saugos oro pagalvė



■ Keleivio priekinė saugos oro pagalvė



Jūsų automobilyje įrengta papildomos apsaugos sistema (SRS) ir juosmens bei peties saugos diržai prie abiejų, vairuotojo ir keleivių sėdynių.

SRS sudaro saugos oro pagalvės, sumontuotos po dangteliais vairuotojo pusėje vairo centre ir vairo apačioje bei keleivio pusėje ant priekinio skydelio virš pirštinių dėtuvių.

Saugos oro pagalvės pažymėtos užrašais „AIR BAG“, įspaustais ant dangtelių.

Papildomos apsaugos sistemos paskirtis yra suteikti automobilio vairuotojui ir priekyje sėdinčiam keleiviui papildomą apsaugą kartu su saugos diržais pakankamai stipraus priekinio smūgio metu.

⚠ ĮSPĖJIMAS

Norint sumažinti sunkaus ar net mirtino sužalojimo nuo išsiskleidžiančios saugos oro pagalvės pavojų, būtina imtis šių atsargumo priemonių:

- Keleiviai visą laiką turi būti prisisėgę saugos diržais, kurie padeda išlaikyti tinkamą sėdėjimo padėtį.
- Pastumkite sėdynę kiek įmanoma atgal, kuo toliau nuo priekinių saugos oro pagalvių, bet tokiu atstumu, kad galėtumėte gerai valdyti automobilį.
- Niekuomet nesiremkite į duris ar centrinę dėtuvių.
- Neleiskite priekiniam keleiviui užsikelti kojų ant prietaisų skydelio.

(Tęsinys)

(Tęsinys)

- Ant ar šalia saugos oro pagalvių modulių ant vairo, prietaisų skydelio, priekinio stiklo ir skydelio virš pirštinių dėtuvių priešais priekyje sėdintį keleivį negalima dėti jokių daiktų, pvz., saugos modulių dangtelių, mobiliojo telefono laikiklio, kvepalų ar lipdukų. Tokie daiktai gali padaryti žalos, jei automobilis patiria pakankamai stiprų smūgį, dėl kurio išsiskleidžia saugos oro pagalvės.
- Netvirtinkite jokių daiktų ant priekinio stiklo ar salono veidrodėlio.



Keleivio priekinės saugos oro pagalvės įjungimo ir išjungimo (ON/OFF) jungiklis (jei yra)

Šio jungiklio paskirtis yra išjungti keleivio priekinę saugos oro pagalvę, kad būtų galima vežti keleivius, kuriuos oro pagalvė gali sužaloti dėl jų amžiaus, ūgio ar medicininės būklės.



Norint išjungti keleivio priekinę saugos oro pagalvę:

Įkiškite raktą ar panašų kietą įtaisą į keleivio priekinės oro pagalvės įjungimo ir išjungimo (ON/OFF) jungiklį ir pasukite jį į OFF padėtį. Užsidegs keleivio saugos oro pagalvės OFF indikatorius (OFF), kuris degs tol, kol keleivio priekinės saugos oro pagalvės bus vėl įjungta.



Norint vėl įjungti keleivio priekinę saugos oro pagalvę:

Įkiškite raktą ar panašų kietą įtaisą į keleivio priekinės oro pagalvės įjungimo ir išjungimo (ON/OFF) jungiklį ir pasukite jį į ON padėtį. Keleivio saugos oro pagalvės ON indikatorius (☹) užsidegs ir degs 60 sekundžių.

i Informacija

Pasukus uždegimo jungiklį į ON padėtį, indikacinė lemputė, parodanti, kad keleivio priekinė oro pagalvė įjungta ar išjungta (ON/OFF) dega apie 4 sekundes.

! ĮSPĖJIMAS

Niekuomet neleiskite suaugusiam keleiviui važiuoti sėdint priekinėje keleivio sėdynėje, jei dega keleivio saugos oro pagalvės OFF indikatorius. Degant šiam indikatoriumi, susidūrimo metu saugos oro pagalvė neišsiskleis. Įjunkite keleivio priekinę saugos oro pagalvę arba persodinkite savo keleivį ant galinės sėdynės.

! ĮSPĖJIMAS

Sutrikusį keleivio priekinės saugos oro pagalvės įjungimo ir išjungimo (ON/OFF) jungiklio veikimą gali rodyti:

- Užsidega saugos oro pagalvės įspėjamoji lemputė (☹) prietaisų skydelyje.
- Keleivio saugos oro pagalvės OFF indikatorius (☹) neužsidega, o ON indikatorius (☹) užsidega ir užgesa po maždaug 60 sekundžių. Smūgio iš priekio metu keleivio priekinė saugos oro pagalvė išsiskleis netgi tuo atveju, jeigu jos įjungimo ir išjungimo (ON/OFF) jungiklis nustatytas į OFF padėtį.
- Mes rekomenduojame kuo skubiau kreiptis į įgaliotąjį HYUNDAI atstovą, kad patikrintų keleivio priekinės saugos oro pagalvės įjungimo ir išjungimo (ON/OFF) jungiklį ir SRS saugos oro pagalvių sistemą.

Šoninės oro pagalvės (jei yra)

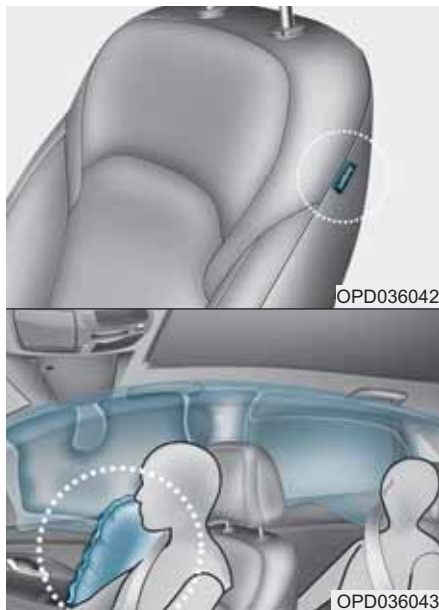

Jūsų automobilyje abiejose priekinėse sėdynėse įmontuotos šoninės saugos oro pagalvės. Saugos oro pagalvės paskirtis yra suteikti automobilio vairuotojui ir priekyje sėdinčiam keleiviui papildomą apsaugą kartu su saugos diržais.

Šoninės saugos oro pagalvės išsiskleidžia tik esant tam tikram smūgiui į automobilio šoną, priklausomai nuo smūgio stiprumo, kampo, greičio ir smūgio vietos.

Šoninės saugos oro pagalvės išsiskleis, jei jutiklis nustatys, kad automobilis verčiasi (jei sumontuotas automobilio virtimo jutiklis).

Šoninės saugos oro pagalvės išsiskleidžia ne nuo kiekvieno šoninio smūgio ar apsisvertimo.

⚠ ĮSPĖJIMAS

Norint sumažinti sunkaus ar net mirtino sužalojimo nuo išsiskleidžiančios saugos oro pagalvės pavojų, būtina imtis šių atsargumo priemonių:

- Keleiviai visą laiką turi būti prisisėgę saugos diržais, kurie padeda išlaikyti tinkamą sėdėjimo padėtį.
- Neleiskite keleiviams remtis galva ar kūnu į duris, laikyti rankas ant durų, kišti rankas pro langus ar dėti daiktus tarp durų ir sėdynių.

(Tęsinys)

(Tęsinys)

- Vairą laikykite abejomis rankomis 9.00 ir 3.00 valandų padėtyse, kad iki minimumo sumažėtų pavojus susižeisti rankas ir delnus.
- Sėdynių nereikia apvilkti jokiais papildomais užvalkalais. Tai gali sumažinti sistemos darbo efektyvumą, arba ji gali visiškai neveikti.
- Nedėkite jokių daiktų ant saugos oro pagalvės arba tarp savęs ir oro pagalvės.
- Ant pakabų kabinkite tik drabužius. Avarijos metu kiti daiktai gali sužaloti ar pažeisti automobilį, ypač išsiskleidus saugos oro pagalvei.
- Nedėkite jokių daiktų ant saugos oro pagalvės arba tarp savęs ir oro pagalvės. Be to, netvirtinkite jokių daiktų tose vietose, kur išsiskleidžia saugos oro pagalvės (durys, durų langai, priekinis ir galinis statramsčiai).

(Tęsinys)

(Tęsinys)

- Nedėkite jokių daiktų tarp durų ir sėdynės. Jie gali tapti pavojingais sviediniais, jei išsiskleis šoninė saugos oro pagalvė.
- Nemontuokite jokių priedų ant ar šalia šoninių saugos oro pagalvių.
- Netrankykite į duris, kai užvedimo jungiklis yra ON padėtyje, nes gali išsiskleisti šoninės saugos oro pagalvės.
- Jei pažeista sėdynė ar sėdynės uždangalas, sistemą turi patikrinti įgaliotasis HYUNDAI atstovas.

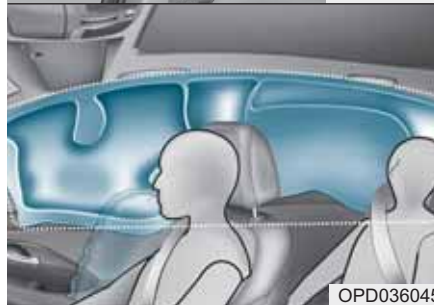
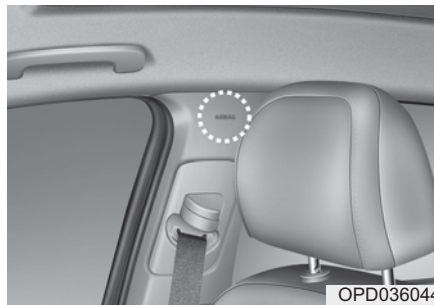
Užuolaidinės saugos oro pagalvės (jei yra)

Užuolaidinės saugos oro pagalvės įrengtos ant abiejų stogo rėmo ilginių virš priekinių ir galinių durų.

Jų paskirtis yra apsaugoti priekinėse sėdynėse ir kraštinėse galinėse sėdynėse sėdinčių žmonių galvas, automobiliui patyrus pakankamai stiprų smūgį į šoną. Užuolaidinės saugos oro pagalvės išsiskleidžia tik esant tam tikram smūgiui į automobilio šoną, priklausomai nuo susidūrimo stiprumo, kampo, greičio ir smūgio.

Užuolaidinės saugos oro pagalvės išsiskleis, jei virtimo jutiklis nustatys, kad automobilis verčiasi (jei sumontuotas automobilio virtimo jutiklis).

Užuolaidinės saugos oro pagalvės išsiskleidžia ne nuo kiekvieno šoninio smūgio ar apsisvertimo.

⚠ ĮSPĖJIMAS

Norint sumažinti sunkaus ar net mirtino sužalojimo nuo išsiskleidžiančios užuolaidinės saugos oro pagalvės pavojų, būtina imtis šių atsargumo priemonių:

- Visi keleiviai visą laiką turi būti prisisėgę saugos diržais, kurie padeda išlaikyti tinkamą sėdėjimo padėtį.

(Tęsinys)

(Tęsinys)

- Tinkamai ir kuo toliau nuo durų pritvirtinkite vaikų apsaugos priemones.
- Nedėkite jokių daiktų ant saugos oro pagalvės. Be to, netvirtinkite jokių daiktų tose vietose, kur išsiskleidžia saugos oro pagalvės (durys, durų langai, priekinis ir galinis statramsčiai, stogo rėmo ilginiai).
- Ant rūbų pakabų nekabinkite jokių sunkių ar trapių daiktų.
- Neleiskite keleiviams remtis galva ar kūnu į duris, laikyti rankas ant durų, kišti rankas pro langus ar dėti daiktus tarp durų ir sėdynių.
- Neardykite ir neremontuokite užuolaidinių saugos oro pagalvių.

Kaip veikia saugos oro pagalvių sistema?

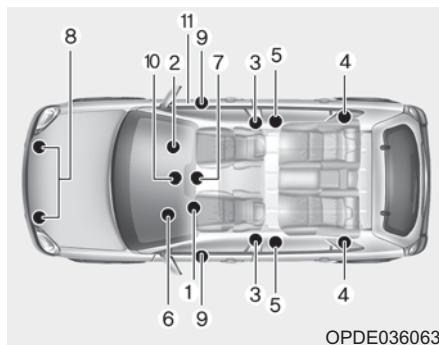

Papildomą apsaugos sistemą (SRS) sudaro šie elementai:

- (1) Vairuotojo priekinės saugos oro pagalvės modulis / vairuotojo kelių saugos oro pagalvės modulis
- (2) Keleivio priekinės saugos oro pagalvės modulis
- (3) Šoninių saugos oro pagalvių moduliai / šoninio smūgio jutikliai
- (4) Užuolaidinių saugos oro pagalvių moduliai
- (5) Įtraukimo ir įtempimo įtaisai

- (6) Saugos oro pagalvės įspėjamoji lemputė
- (7) Papildomos apsaugos sistemos valdymo modulis (SRSCM) / automobilio virtimo jutiklis
- (8) Priekinio smūgio jutikliai
- (9) Šoninio slėgio jutikliai
- (10) Keleivio priekinės saugos oro pagalvės įjungimo ir išjungimo (ON/OFF) indikatorius (tik priekinės keleivio sėdynės)
- (11) Keleivio priekinės saugos oro pagalvės įjungimo ir išjungimo (ON/OFF) jungiklis

Kai užvedimo jungiklis įjungtas (ON), papildomos apsaugos sistemos valdymo sistema (SRSCM) nuolat kontroliuoja visus SRS sistemos elementus ir nustato, ar smūgis yra toks stiprus, kad reikėtų išskleisti oro pagalves ar įtempti saugos diržų įtempiklius.



SRS saugos oro pagalvės įspėjamoji lemputė

Papildomos apsaugos sistemos (SRS) oro pagalvės įspėjamojoje lemputėje ant prietaisų skydelio yra saugos oro pagalvės simbolis, parodytas paveikslėlyje. Sistema tikrina, ar saugos oro pagalvių sistemoje nėra gedimų. Lemputė rodo, kad automobilio saugos oro pagalvių sistemoje, įskaitant šonines ir (ar) užuolaidines oro pagalves, skirtas apsaugoti keleivius automobiliui verčiantis, gali būti gedimas.

⚠ ĮSPĖJIMAS

Jei jūsų papildomos apsaugos sistemos veikimas sutrikęs, avarijos metu saugos oro pagalvė gali tinkamai neišsiskleisti ir dėl to išauga sunkaus ar net mirtino sužalojimo pavojus.

Bent viena iš toliau išvardintų aplinkybių rodo papildomos apsaugos sistemos veikimo sutrikimą:

- Lemputė neužsidega maždaug šešioms sekundėms, užvedimo jungiklį įjungus į ON padėtį.
- Praėjus maždaug šešioms sekundėms, lemputė tebedega.
- Lemputė užsidega automobiliui važiuojant.
- Varikliui dirbant, lemputė mirksi.

Bet kuriuo iš šių atvejų mes rekomenduojame, kad papildomos apsaugos sistemą kuo greičiau patikrintų įgaliotasis HYUNDAI atstovas.

Vidutinio ar stipraus smūgio iš priekio metu jutikliai užfiksuoja staigų automobilio greičio sumažėjimą. Jeigu automobilio greitis sumažėja labai žymiai, valdymo blokas reikiamu metu ir su reikiama galia išskleidžia priekines saugos oro pagalves.

Priekinės saugos oro pagalvės padeda apsaugoti vairuotoją ir priekyje sėdintį keleivį nuo smūgio iš priekio, kai vien tik saugos diržų apsaugos nepakanka. Kai reikia, šoninės saugos oro pagalvės apsaugo viršutinę šoninę kūno dalį šoninio smūgio arba automobilio apvirtimo atveju.

- Oro pagalvės suveikia (išsiskleidžia, jei reikia) tik tuomet, kai užvedimo jungiklis yra ON padėtyje..
- Saugos oro pagalvės išsiskleidžia tam tikro smūgio iš priekio ar šono metu, kad padėtų apsaugoti automobilio keleivius nuo sunkių fizinių sužalojimų.

Saugos oro pagalvės išsiskleidžia nevienodu greičiu. Paprastai saugos oro pagalvės išsiskleidžia priklausomai nuo smūgio stiprumo ir jo krypties. Nuo šių dviejų veiksnių priklauso jutiklio sukuriamas elektroninis pagalvės išsiskleidimo signalas.

- Saugos oro pagalvės išsiskleidimą lemia visa eilė veiksnių, tokių kaip automobilio greitis, smūgio kampas ir automobilio ar kito objekto, į kurį atsitrenkia jūsų automobilis, tankis ir kietumas. Tačiau gali būti ir kiti, čia neišvardinti veiksniai.
- Priekinės saugos oro pagalvės išsiskleidžia ir subliūkšta iš karto. Jūs praktiškai nespėsite pamatyti per avariją išsiskleidžiančių saugos oro pagalvių. Didesnė tikimybė, kad po smūgio jūs tiesiog pamatysite iš savo vietos nukarusias subliūkusias oro pagalves.
- Automobiliuose su virtimo jutikliu, šoninės ir (ar) užuolaidinės saugos oro pagalvės išsiskleis ne tik stipraus šoninio smūgio atveju, bet ir jutikliui aptikus, kad automobilis verčiasi.
Jutikliui aptikus, kad automobilis verčiasi, užuolaidinės saugos oro pagalvės bus išsiskleidusios ilgiau, kad, kartu su saugos diržais, apsaugotų keleivius nuo išsviedimo (jei sumontuotas automobilio virtimo jutiklis).
- Kad suteiktų apsaugą, saugos oro pagalvės turi išsiskleisti greitai. Saugos oro pagalvės išsiskleidimo greitis yra labai trumpo laiko padarinys, per kurį oro pagalvė turi išsiskleisti ir atsidurti tarp keleivio ir automobilio konstrukcinio elemento anksčiau, nei keleivis atsitrenks į tą elementą. Šis išsiskleidimo greitis sumažina sunkaus ar mirtino sužalojimo pavojų, todėl jis yra būtina saugos oro pagalvės veikimo mechanizmo dalis.
Tačiau greitai išsiskleidžianti oro pagalvė gali ir sužaloti – nubrodinti veidą, sutrenkti minkštuosius audinius ar sulaužyti kaulus, kadangi didelis išsiskleidimo greitis taip pat priverčia saugos oro pagalves skleistis didele jėga.
- Kai kuriais atvejais saugos oro pagalvė gali ir mirtinai sužaloti, ypač jei automobilio keleivis sėdi per arti oro pagalvės.

Galite imtis priemonių, kad sumažintumėte pavojų susižeisti išsiskleidus saugos oro pagalvei. Didžiausią pavojų sukelia sėdėjimas per arti saugos oro pagalvės. Saugos oro pagalvei reikia erdvės išsiskleisti. Vairuotojams rekomenduojama sėdėti kuo toliau nuo vairo (nuo jo centro iki vairuotojo krūtinės), tačiau tuo pačiu neprarandant automobilio valdymo.

■ Vairuotojo priekinė saugos oro pagalvė (1)



OLMB033054

Kai papildomos apsaugos sistemos valdymo sistema (SRSCM) nustato, kad priekinis smūgis yra pakankamai stiprus, ji automatiškai išskleidžia priekines saugos oro pagalves.

■ Vairuotojo priekinė saugos oro pagalvė (2)



OLMB033055

Nuo besiskleidžiančių saugos oro pagalvių slėgio prasiskiria pagalves dengiančių dangtelių siūlės. Dangteliams prasiveriant toliau, saugos oro pagalvės pilnai išsiskleidžia.

Pilnai išsiskleidusi saugos oro pagalvė, kartu su tinkamai užsegtu saugos diržu, sulėtina vairuotojo ar priekyje sėdinčio keleivio judėjimą į priekį, tuo pačiu sumažindama galvos ir krūtinės sužalojimo pavojų.

■ Vairuotojo priekinė saugos oro pagalvė (3)



OLMB033056

■ Keleivio priekinė saugos oro pagalvė



OLMB033057

Išsiskleidusi saugos oro pagalvė iš karto subliūkšta, kad vairuotojas galėtų matyti, kas vyksta priekyje ir vairuoti ar valdyti kitus automobilio valdymo prietaisus.

⚠ ĮSPĖJIMAS

Kad daiktai netaptų pavojingais sviediniais išsiskleidus keleivio saugos oro pagalvei:

- Nestatykite ir nedėkite jokių daiktų (gėrimų laikiklio, CD dėklo, lipdukų ir kt.) ant priekinio keleivio skydelio virš pirštinių dėtuvės automobiliuose su priekinio keleivio saugos oro pagalve.
- Nekabinkite skysto oro gaiviklio flakono šalia ar ant priekinio skydelio.

Ko tikėtis išsiskleidus saugos oro pagalvei?

Išsiskleidus priekinei ar šoninei saugos oro pagalvei, ji labai greitai subliūkšta. Saugos oro pagalvės išsiskleidimas netrukdo vairuotojui žiūrėti pro priekinį stiklą ar vairuoti. Užvalaidinės saugos oro pagalvės po išsiskleidimo gali likti kurį laiką išsiskleidusios.

⚠ ĮSPĖJIMAS

Išsiskleidus saugos oro pagalvei, imkitės šių atsargumo priemonių:

- Kuo greičiau po avarijos atidarykite automobilio langus ir duris, kad išsivėdintų išsiskleidusios oro pagalvės paskleisti dūmai ir milteliai.
- Iš karto po saugos oro pagalvės išsiskleidimo nelieskite jos įmontavimo vietos vidinių dalių. Šios dalys gali būti labai įkaitę.
- Visuomet šiltu vandeniu su muilu nusiplaukite odą, ant kurios pateko milteliai.
- Mes rekomenduojame iš karto po saugos oro pagalvės išsiskleidimo kreiptis į įgaliotąjį HYUNDAI atstovą, kad įmontuotų naują oro pagalvę. Saugos oro pagalvės yra vienkartinės ir panaudojamos tik vieną kartą.

Triukšmas ir dūmai iš išsiskleidžiančios saugos oro pagalvės

Išsiskleisdamos saugos oro pagalvės sukelia didelį triukšmą, o automobilio salone pasklinda dūmai ir smulkūs milteliai. Taip atsitinka dėl to, kad užsidega oro pagalvės pripūtimo įtaisas, ir tai yra normalu. Išsiskleidus oro pagalvei gali būti sunku kvėpuoti dėl oro pagalvės ir saugos diržo spaudimo į krūtinę, o taip pat dėl pasklidusių dūmų ir miltelių. Kai kuriems žmonėms šie milteliai gali sukelti dusulį. Jeigu po oro pagalvių išsiskleidimo jums atsiranda kvėpavimo problemų, nedelsiant kreipkitės į gydytoją.

Nors dūmai ir milteliai nėra nuodingi, jie gali suerzinti odą, akis, nosiaryklę ir pan. Jeigu taip atsitinka, nedelsiant nuplaukite šaltu vandeniu ir kreipkitės į gydytoją, jei simptomai nepraeina.

Netvirtinkite vaiko apsaugos sistemos ant priekinės keleivio sėdynės



Niekada netvirtinkite vaiko apsaugos sistemos ant priekinės keleivio sėdynės, nebent išjungta jos saugos oro pagalvė.

⚠ ĮSPĖJIMAS

NIEKUOMET nenaudokite atgręžtos į galą vaiko apsaugos priemonės ant sėdynės, apsaugotos priešais ją esančia VEIKIANČIA SAUGOS ORO PAGALVE, nes VAIKĄ gali SUKIAUTI ar MIRTINAI SUŽALOTI.

Kodėl mano saugos oro pagalvė neišsiskleidė avarijos metu?

Kai kurių tipų avarijose nesitikima, kad saugos oro pagalvė galėtų papildomai apsaugoti. Tai smūgiai į automobilio galą, antrojo ir trečiojo automobilio susidūrimas daugybinių avarijų metu, o taip pat smūgiai, važiuojant nedideliu greičiu. Automobilio pažeidimai rodo smūgio energijos sugėrimą ir jie nėra saugos oro pagalvės išsiskleidimo indikatoriai.

Saugos oro pagalvių smūgio jutikliai

⚠ ĮSPĖJIMAS

Norint išvengti netikėto saugos oro pagalvės išsiskleidimo ir sunkaus ar net mirtino sužalojimo pavojaus:

- Netrankykite ir saugokite nuo smūgių tas vietas, kur sumontuoti saugos oro pagalvių jutikliai.

(Tęsinys)

(Tęsinys)

- Nebandykite tvarkyti saugos oro pagalvių jutiklių ar šalia jų esančių dalių. Pakeitus jutiklių vietą ar kampą, saugos oro pagalvės gali išsiskleisti, kai nereikia, arba neišsiskleisti, kai reikia.
- Nebandykite uždėti buferio apsaugų ir nekeiskite buferio neoriginalia atsargine dalimi. Tai gali neigiamai paveikti oro pagalvės išsiskleidimo mechanizmą susidūrimo metu.
- Tempiant automobilį užvedimo jungiklį nustatykite į LOCK/OFF ar ACC padėtį, kad netychia neišsiskleistų saugos oro pagalvė.
- Mes rekomenduojame, kad bet kokius saugos oro pagalvių remonto darbus vykdytų įgaliotasis HYUNDAI atstovas.

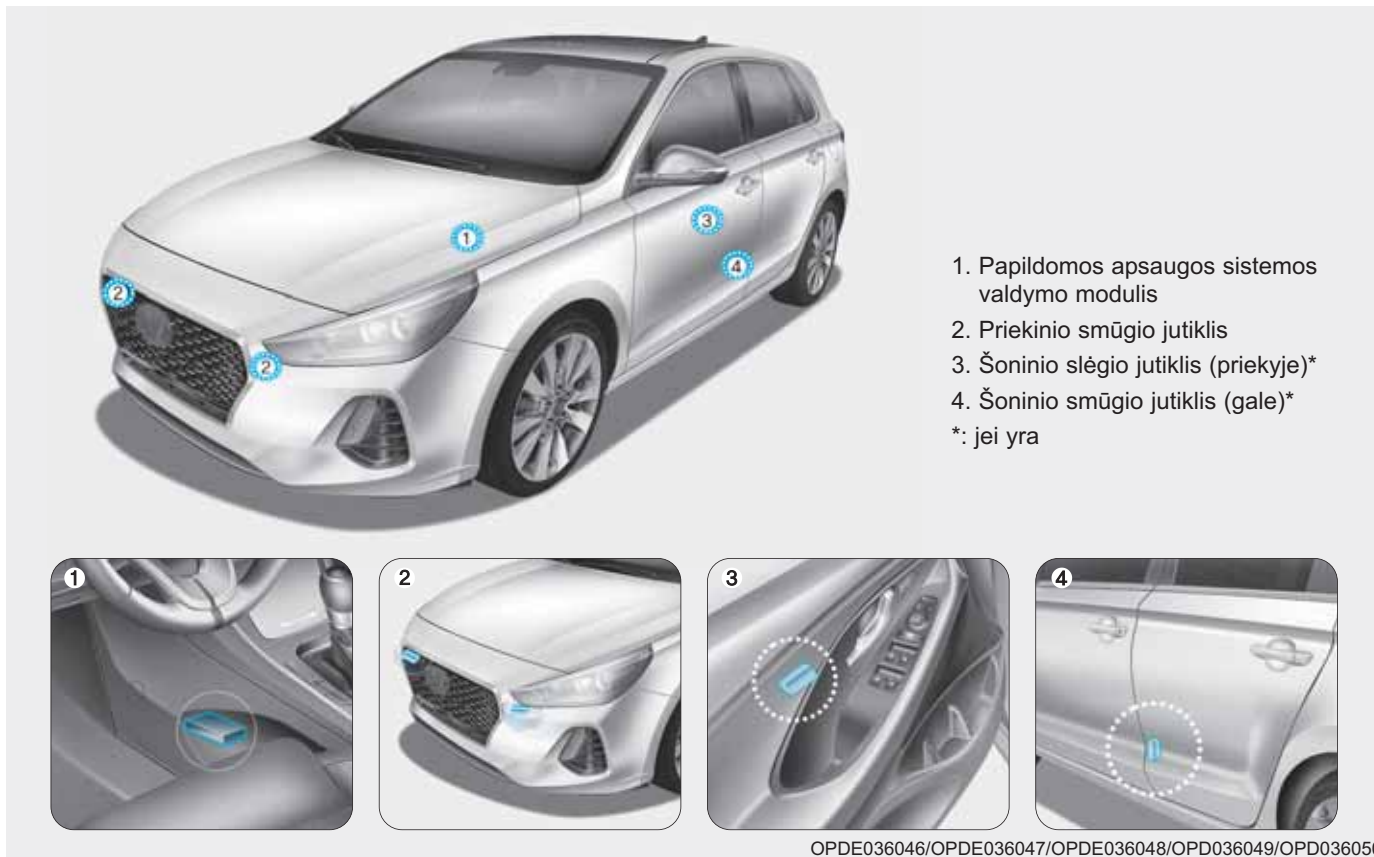

Saugos oro pagalvių išsiskleidimo sąlygos



Priekinės saugos oro pagalvės

Priekinės saugos oro pagalvės išsiskleidžia priekinio smūgio metu, priklausomai nuo smūgio stiprumo, greičio ar kampo.



Šoninės saugos oro pagalvės ir užuolaidinės saugos oro pagalvės

Šoninės saugos oro pagalvės ir užuolaidinės saugos oro pagalvės išsiskleidžia, kai šoninio smūgio jutikliai nustato smūgį, priklausomai nuo jo stiprumo, greičio ar kampo.

Nors vairuotojo ir priekyje sėdinčio keleivio saugos oro pagalvės išsiskleidžia tik priekinio smūgio metu, jos taip pat gali išsiskleisti ir per kitokius susidūrimus, jei priekinio smūgio jutikliai nustato, kad smūgis yra pakankamai stiprus. Šoninės ir užuolaidinės saugos oro pagalvės skirtos išsiskleisti tik šoninio susidūrimo metu, tačiau jos taip pat gali išsiskleisti ir per kitokius susidūrimus, jei šoninio smūgio jutikliai nustato, kad smūgis yra pakankamai stiprus.

Šoninės ir užuolaidinės saugos oro pagalvės išsiskleis, jei jutiklis nustatys, kad automobilis verčiasi (jei sumontuotas automobilio virtimo jutiklis).

Jei automobilio važiuoklė siūbuoja nuo kelio nelygumų ar duobėtų kelių, oro pagalvės gali išsiskleisti. Remontuojamais keliais ar automobilių eismui nepritaikytais paviršiais važiuokite atsargiai, kad netyčia neišsiskleistų saugos oro pagalvės.

Sąlygos, kurioms esant saugos oro pagalvės neišsiskleis



Jei automobilis susiduria važiuodamas nedideliu greičiu, saugos oro pagalvės gali neišsiskleisti. Saugos oro pagalvės neišsiskleis, kadangi tokių susidūrimų metu pakanka apsaugos, kurią suteikia saugos diržai.



Priekinės oro pagalvės neturi išsiskleisti smūgio į automobilio galą metu, kadangi smūgio jėgos veikiami keleiviai lošiasi atgal. Tokiu atveju išsiskleidusios saugos oro pagalvės nesuteiks jokios papildomos apsaugos.



Priekinės oro pagalvės gali neišsiskleisti smūgio į šoną metu, kadangi keleiviai juda šoninio smūgio kryptimi, tad išsiskleidusi priekinė oro pagalvė papildomos apsaugos nesuteiks.

Vis dėlto, šoninės saugos oro pagalvės ar užolaidinės saugos oro pagalvės gali išsiskleisti, priklausomai nuo smūgio stiprumo, automobilio greičio ir smūgio kampo.



Automobiliui patyrus smūgį į kampą, smūgio jėgos veikiami keleiviai gali pasvirti tokia kryptimi, kur oro pagalvės nesuteiks papildomos apsaugos, tad smūgio jutikliai gali neduoti oro pagalvėms signalo išsiskleisti.



Dažnai prieš pat smūgį vairuotojai staigiai stabdo. Staigiai stabdant, automobilio priekinė dalis nusileidžia ir automobilis palenda po aukštesnę važiuoklę turinčia transporto priemonė. Tokioje „palindimo“ situacijoje saugos oro pagalvės gali neišsiskleisti, kadangi „palindimas“ gali žymiai pakeisti jutiklių aptinkamas lėtėjimo jėgas.

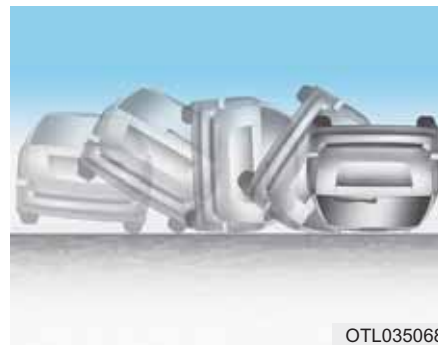

Priekinės saugos oro pagalvės gali neišsiskleisti automobiliui verčiantis, kadangi išsiskleidusios oro pagalvės neapsaugos automobilio keleivių.

i Informacija

- **Automobiliai su virtimo jutikliu**
Šoninės ir užuolaidinės saugos oro pagalvės gali išsiskleisti tokiose situacijose, kai virtimo jutiklis nustato, kad automobilis gali apsiversti.
- **Automobiliai be virtimo jutiklio**
Jei automobilyje yra šoninės ir (ar) užuolaidinės oro pagalvės, jos gali išsiskleisti, kai automobilis apsiverčia nuo šoninio smūgio.



Saugos oro pagalvės gali neišsiskleisti, jei automobilis atsitrenkia į tokias kliūtis, kaip elektros stulpai ar medžiai, kuomet smūgio vieta sukoncentruota ir susidūrimo energiją sugeria automobilio konstrukcijos elementai.

Papildomos apsaugos sistemos (SRS) priežiūra

Papildomos apsaugos sistemai nereikalinga jokia priežiūra, ir joje nėra tokių dalių, kurias saugiai galėtumėte pakeisti patys.

Jei užvedimo jungiklį įjungus į ON padėtį neužsidega SRS saugos oro pagalvės įspėjamoji lemputė arba ji dega visą laiką, nedelsiant kreipkitės į įgaliotąjį HYUNDAI atstovą, kad patikrintų sistemą.

Mes rekomenduojame, kad bet kokius papildomos apsaugos sistemos (SRS) remonto darbus, tokius kaip jos išėmimą, montavimą, taisymą ar bet kokį vairo remontą atliktų įgaliotasis HYUNDAI atstovas. Netinkamai tvarkydami papildomą apsaugos sistemą galite sunkiai susižaloti.

⚠ ĮSPĖJIMAS

Norint sumažinti sunkaus ar net mirtino sužalojimo pavojų, būtina imtis šių atsargumo priemonių:

- **Nebandykite keisti ar atjungti papildomos apsaugos sistemos sudedamųjų dalių ar laidų, įskaitant bet kokių emblemų klipavimą ant oro pagalvių dangtelių ar kėbulo konstrukcijos keitimą.**

(Tęsinys)

(Tęsinys)

- **Nedėkite jokių daiktų ant ar šalia saugos oro pagalvių ant vairo, prietaisų skydelio ir skydelio virš pirštinių dėtuovės priešais priekyje sėdintį keleivį.**
- **Saugos oro pagalvių dangtelius valykite gėlu vandeniu sudrėkinta minkšta šluoste. Tirpikliai ar valikliai gali neigiamai paveikti saugos oro pagalvių dangtelius ir tinkamą sistemos veikimą.**
- **Mes rekomenduojame, kad išsiskleidusias saugos oro pagalves keistų įgaliotasis HYUNDAI atstovas.**
- **Jei saugos oro pagalvių sistemos elementus reikia utilizuoti arba jei automobilį reikia atiduoti perdirbėjams, būtina imtis tam tikrų atsargumo priemonių. Reikiamą informaciją gausite iš įgaliotojo HYUNDAI atstovo. Nesiimdami šių atsargumo priemonių rizikuojate susižaloti.**

Papildomi įspėjimai dėl saugos

Automobiliui važiuojant, keleiviams negalima išlipti ar keistis vietomis.

Avarijos ar staigaus stabdymo metu saugos diržu neprisisegęs keleivis gali atsitrenkti į automobilio konstrukcijos elementus, į kitus keleivius arba iškristi iš automobilio.

Nekabinkite ir nesekite jokių priedų ant saugos diržų. Nuo prietaisų, kurie, kaip teigiama, suteikia daugiau komforto keleiviui arba nespaudžia kūno, saugos diržų teikiama apsauga gali pablogėti, ir padidės sunkaus kūno sužalojimo tikimybė per avariją.

Nekeiskite priekinių sėdynių konstrukcijos. Perdarytos priekinės sėdynės gali trukdyti papildomos apsaugos sistemos jutikliams ar šoninėms saugos oro pagalvėms.

Nelaikykite daiktų po priekinėmis sėdynėmis. Po priekinėmis sėdynėmis padėti daiktai gali trukdyti papildomos apsaugos sistemos jutikliams arba išvedžiotiems laidams.

Netrankykite į duris. Trankant į duris, kai užvedimo jungiklis įjungtas į ON padėtį, gali išsiskleisti saugos oro pagalvės.

Papildoma įranga ir pakeitimai automobilyje su saugos oro pagalvėmis

Jei pakeisite automobilio rėmą, buferius, priekio ar šono metalines detales ar važiuoklės aukštį, tokie pakeitimai gali neigiamai paveikti automobilio saugos oro pagalvių sistemą.

Saugos oro pagalvės įspėjamosios etiketės

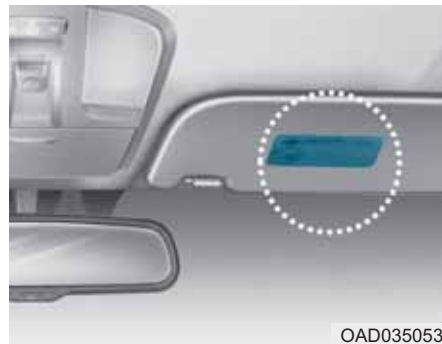

Apie saugos oro pagalves įspėjantys lipdukai atkreipia vairuotojo ir keleivių dėmesį į galimą pavojų, kurį kelia oro pagalvių sistema.

Perskaitykite visą šiame savininko vadove pateikiamą informaciją apie jūsų automobilyje įmontuotas saugos oro pagalves.

Įprastinė jūsų automobilio įranga

Patekimas į automobilį	3-3	Panoraminis stoglangis	3-32
Raktas su nuotoliniu valdymu.....	3-3	Stoglangio užuolaida.....	3-33
Išmanusis raktas.....	3-6	Stoglangio paslinkimas.....	3-33
Imobilizavimo sistema.....	3-10	Stoglangio pakėlimas.....	3-34
Durų užraktai	3-11	Stoglangio uždarymas.....	3-34
Durų užraktų valdymas iš lauko.....	3-11	Stoglangio valdymo atstata.....	3-35
Durų užraktų valdymas iš vidaus.....	3-12	Įspėjimas apie atidarytą stoglangį.....	3-36
Automatinės durų užrakinimo ir atrakinimo funkcijos.....	3-14	Išorės įranga	3-37
Galinųjų durų užraktai vaikams apsaugoti.....	3-15	Variklio dangtis.....	3-37
Apsaugos nuo vagysčių sistema	3-16	Pakeliamos galinės durys.....	3-38
Vairuotojo padėties atminties sistema	3-17	Degalų įpylimo angos dangtelis.....	3-40
Vairuotojo padėties įrašymas į atmintį.....	3-17	Prietaisų skydelis	3-43
Į atmintį įrašytų padėčių atkūrimas.....	3-17	Prietaisų skydelio valdymas.....	3-44
Lengvo įsėdimo ir išlipimo funkcija.....	3-18	Rodikliai ir matuokliai.....	3-45
Vairas	3-19	Pavarų perjungimo svirties padėties indikatorius.....	3-48
Elektrinis vairo stiprintuvas (EPS).....	3-19	Mechaninės pavarų dėžės pavarų perjungimo indikatorius.....	3-48
Vairo pasvirimo kampo ir aukščio reguliavimas.....	3-20	Įspėjamosios lemputės ir indikatoriai.....	3-51
Vairo šildymas.....	3-21	Pranešimai LCD ekrane.....	3-65
Garso signalas.....	3-21	LCD ekranas	3-71
Veidrodėliai	3-22	LCD ekrano valdymas.....	3-71
Galinio vaizdo veidrodėlis salone.....	3-22	LCD režimai.....	3-72
Išorinis galinio vaizdo veidrodėlis.....	3-23	Kelionės kompiuteris	3-79
Statymo galu pagalbos sistema.....	3-26	Kelionės kompiuterio režimai.....	3-79
Langai	3-27	Žibintai	3-83
Elektra valdomi langai.....	3-27	Išoriniai žibintai.....	3-83
Mechaniškai valdomi langai.....	3-31	Statinės posūkių šviesos.....	3-92
		Pasitikimo sistema.....	3-92

Salono apšvietimas	3-93
Valytuvai ir apiejikliai.....	3-97
Priekinio stiklo valytuvai	3-98
Priekinio stiklo apiejiklis.....	3-99
Galinio lango valytuvo ir apiejiklio jungiklis.....	3-100
Vairuotojo pagalbos sistema.....	3-101
Galinio vaizdo kamera	3-101
Automobilio statymo galu pagalbos sistema.....	3-102
Automobilio statymo pagalbos sistema.....	3-106
Stiklo šildytuvai	3-109
Galinio stiklo šildytuvai	3-109
Rankinio valdymo klimato kontrolės sistema..	3-111
Šildymas ir oro kondicionavimas.....	3-112
Sistemos darbas	3-116
Sistemos techninė priežiūra.....	3-118
Automatinė klimato kontrolės sistema	3-121
Automatinis šildymas ir oro kondicionavimas.....	3-122
Rankinis šildymo ir oro kondicionavimo valdymas..	3-123
Sistemos darbas	3-128
Sistemos techninė priežiūra	3-131
Priekinio stiklo šildymas ir džiovinimas.....	3-133
Rankinio valdymo klimato kontrolės sistema	3-133
Automatinė klimato kontrolės sistema.....	3-134
Aprasojusio stiklo džiovinimo loginė schema	3-135
Automatinė aprasojusio stiklo džiovinimo sistema (tik su automatine klimato kontrolės sistema).....	3-136
Papildomos klimato kontrolės sistemos funkcijos	3-137
Oro jonizatorius	3-137
Automatinis vėdinimas.....	3-137
Automatinio vėdinimo išjungimas ar nustatymas...3-	137
Oro cirkuliacija su atidarytu stoglangiu.....	3-137
Daiktų dėtuvės	3-138
Centrinė dėtuvė	3-138
Pirštinių dėtuvė	3-138
Dėtuvė akiniams nuo saulės.....	3-139
Universali dėtuvė	3-139
Salono įranga	3-140
Peleninė.....	3-140
Puodelio laikiklis.....	3-140
Pasislenkanti atrama rankai.....	3-141
Skydelis nuo saulės.....	3-142
Papildomų įrenginių maitinimo lizdai.....	3-142
Cigarečių degtuvas	3-144
Belaidė mobiliųjų telefonų įkrovimo sistema	3-144
Laikrodis.....	3-146
Drabužių pakaba	3-146
Grindų kilimėlio laikiklis (-iai).....	3-147
Bagažo tinklelis (laikiklis).....	3-147
Bagažo skyriaus uždangalas.....	3-148
Kėbulo įranga	3-149
Stogo bagažinės skersinių tvirtinimo laikikliai.....	3-149

PATEKIMAS Į AUTOMOBILĮ

Raktas su nuotoliniu valdymu



OPDE046001

Jūsų HYUNDAI naudojamas raktas su nuotoliniu valdymu, kuriuo galima užrakinti ar atrakinti duris (ar pakeliamas galines duris) ir netgi užvesti variklį.

1. Durų užrakinimas
2. Durų atrakinimas
3. Pakeliamų galinių durų atrakinimas

Užrakinimas

Norint užrakinti:

1. Uždarykite visas duris, variklio dangtį ir pakeliamas galines duris.
2. Paspauskite rakto su nuotoliniu valdymu durų užrakinimo mygtuką (1).
3. Durys užsirakins. Mirktelės avariniai žibintai. Taip pat automatiškai užsilenks išoriniai galinio vaizdo veidrodėliai, jei veidrodėlių užlenkimo jungiklis yra AUTO padėtyje (jei yra).
4. Įsitikinkite, ar durys užrakintos, patikrindami durų užrakto mygtuko automobilio viduje padėtį.

⚠️ ĮSPĖJIMAS

Nepalikite automobilyje raktų, jei jame lieka vieni vaikai. Įkišę raktą į užvedimo jungiklį vaikai gali atidarinėti elektra valdomus langus ar žaisti su kitais valdymo įtaisais ir netgi pajudėti automobiliu iš vietos, kas gali sukelti mirtiną pavojų.

Atrakinimas

Norint atrakinti:

1. Paspauskite rakto su nuotoliniu valdymu durų atrakinimo mygtuką (2).
2. Durys atsirakins. Avariniai žibintai mirktelės du kartus. Taip pat automatiškai atsilenks išoriniai galinio vaizdo veidrodėliai, jei veidrodėlių užlenkimo jungiklis yra AUTO padėtyje (jei yra).

i Informacija

Atrakinus duris, jos automatiškai užsirakins po 30 sekundžių, jeigu nebus atidarytos.

Pakeliamų galinių durų atrakinimas

Norint atrakinti:

1. Paspauskite ir ilgiau nei vieną sekundę palaikykite nuspaudę raktą su nuotoliniu valdymu pakeliamų galinių durų atrakinimo mygtuką (3).
2. Avariniai žibintai mirksės du kartus.

i Informacija

Žodis „HOLD“, užrašytas ant mygtuko, praneša jums, kad mygtuką reikia laikyti nuspaudus ilgiau nei vieną sekundę.

Užvedimas

Daugiau informacijos rasite 5 dalies skyriuje „Užvedimo raktu jungiklis“.

PASTABA

Kad nesugadintumėte raktą su nuotoliniu valdymu:

- Saugokite raktą nuo vandens ar kitų skysčių ir ugnies. Jei raktą su nuotoliniu valdymu vidus sušlampa (apipiltas gėrimu arba nuo drėgmės) arba perkaista, jo elektros grandinė gali sugesti, o automobilio garantija šiam gedi-
mui negalios.
- Stenkitės raktą nenumesti ant žemės ir nemėtykite jo.
- Saugokite raktą nuo ekstremalių temperatūrų.

Paprastas raktas



Jeigu raktas su nuotoliniu valdymu normaliai neveikia, duris galite užrakinti ir atrakinti su paprastu raktu.

Jei norite atlenkti raktą, paspauskite fiksavimo mygtuką, ir raktas atsi-
lenks automatiškai.

Jei norite užlenkti raktą, lenkite jį pirštais, kartu spausdami fiksavimo mygtuką.

PASTABA

Nebandykite sulenkti raktą, nenuspaudę fiksavimo mygtuko. Taip galite sugadinti raktą.

Atsargumo priemonės naudojant raktą su nuotoliniu valdymu

Raktas su nuotoliniu valdymu gali neveikti dėl šių priežasčių:

- Raktas įkištas į užvedimo jungiklį.
- Esate už veikimo spindulio (apie 30 m) ribų.
- Rakto su nuotoliniu valdymu baterija išsikrovė.
- Signalą gali blokuoti kiti automobiliai ar kliūtys.
- Labai žema aplinkos temperatūra.
- Raktas su nuotoliniu valdymu yra arti radijo bangų siųstuvo, tokio kaip radijo stotis ar oro uostas, kuris gali trukdyti rakto su nuotoliniu valdymu darbui.

Jei raktas su nuotoliniu valdymu tinkamai neveikia, duris atidarykite ir uždarykite su paprastu raktu. Jei raktas su nuotoliniu valdymu kelia problemų, kreipkitės į įgaliotąjį HYUNDAI prekybos atstovą.

Jei raktas su nuotoliniu valdymu yra arti jūsų mobiliojo telefono, rakto signalą gali blokuoti įprastiniai telefono veikimo signalai.

Tai ypač svarbu, kai telefonu skambinama, atsiliepiama, rašomos žinutės ir (ar) siunčiami ar priimami elektroniniai laiškai. Nelaikykite rakto su nuotoliniu valdymu ir mobiliojo telefono vienoje kelnų ar striukės kišenėje ir stenkitės tarp šių prietaisų išlaikyti pakankamą atstumą.

i Informacija

Jei už įrangos atitiktį reikalavimams atsakinga institucija aiškiai neprobuoja pakeitimų ar modifikavimo, vartotojas neturi teisės naudoti tokios įrangos. Jei beraktė rakinimo sistema neveikia dėl to, kad buvo pakeista ar modifikuota, o pakeitimai nebuvo aiškiai patvirtinti už atitiktį reikalavimams atsakingos institucijos, automobilio gamintojo garantija negalioja.

PASTABA

Laikykite raktą su nuotoliniu valdymu atokiau nuo elektromagnetinių medžiagų, kurios blokuoja elektromagnetines bangas rakto paviršiuje.

Baterijos keitimas

Jei raktas su nuotoliniu valdymu tinkamai neveikia, pabandykite pakeisti bateriją naują.



Baterijos tipas: CR2032

Norint pakeisti bateriją:

1. Įkiškite ploną įrankį į plyšelį ir atsargiai atkelkite dangtelį.
2. Atsuktuvu nuimkite baterijos skyriaus dangtelį.
3. Išimkite seną bateriją ir įdėkite naują. Patikrinkite, ar bateriją įdėjote tinkama puse.
4. Vėl uždėkite baterijos skyriaus dangtelį ir rakto dangtelį atvirkštine tvarka.

Jei įtariate, kad raktas su nuotoliniu valdymu bent kiek pažeistas, ar kad jis tinkamai neveikia, rekomenduojama kreiptis į įgaliootąjį HYUNDAI atstovą.

i Informacija



Netinkamoje vietoje išmestas maitinimo elementas gali sukelti žalą aplinkai ir žmonių sveikatai. Atiduokite panaudotas baterijas į tokių atliekų surinkimo vietas, numatytas pagal vietinius įstatymus.

Išmanusis raktas



Jūsų HYUNDAI naudojamas išmanusis raktas, kuriuo galima užrakinti ar atrakinti duris (ar pakeliamas galines duris) ir netgi užvesti variklį.

1. Durų užrakinimas
2. Durų atrakinimas
3. Pakeliamų galinių durų atrakinimas

Užrakinimas



Norint užrakinti:

1. Uždarykite visas duris, variklio dangtį ir pakeliamas galines duris.
2. Paspauskite durų rankenos mygtuką arba išmaniojo rakto durų užrakinimo mygtuką (1).
3. Mirktelės avariniai žibintai. Taip pat automatiškai užsilenks išoriniai galinio vaizdo veidrodėliai, jei veidrodėlių užlenkimo jungiklis yra AUTO padėtyje (jei yra).
4. Įsitikinkite, ar durys užrakintos, patikrindami durų užrakto mygtuko automobilio viduje padėtį.

i Informacija

Durų rankenos mygtukas veiks tik tuo atveju, jeigu išmanusis raktas bus ne toliau kaip 0,7–1,0 m nuo išorinės durų rankenėlės.

Netgi nuspaudus išorinės durų rankenėlės mygtuką durys neužsirakins ir apie tris sekundes skambės įspėjamasis garsinis signalas, jei atsiranda bent viena iš toliau išvardintų aplinkybių:

- Išmanusis raktas yra automobilyje.
- Variklio užvedimo ir išjungimo mygtukas yra ACC arba ON padėtyje.
- Atidarytos bet kurios durys, išskyrus pakeliamas galines duris.

⚠ ĮSPĖJIMAS

Nepalikite automobilyje išmaniojo rakto, jei jame lieka vieni vaikai. Vaikai gali paspausti variklio užvedimo ir išjungimo mygtuką ir atidarinėti elektra valdomus langus ar žaisti su kitais valdymo įtaisais ir netgi pajudėti automobiliu iš vietos, kas gali sukelti mirtiną pavojų.

Atrakinimas



Norint atrakinti:

1. Turėkite su savimi išmanųjį raktą.
2. Paspauskite durų rankenos mygtuką arba išmaniojo rakto durų atrakinimo mygtuką (2).
3. Durys atsirakins. Avariniai žibintai mirktelės du kartus. Taip pat automatiškai atsilenks išoriniai galinio vaizdo veidrodėliai, jei veidrodėlių užlenkimo jungiklis yra AUTO padėtyje (jei yra).

i Informacija

- Durų rankenos mygtukas veiks tik tuo atveju, jeigu išmanusis raktas bus ne toliau kaip 0,7–1,0 m nuo išorinės durų rankenos. Kiti žmonės taip pat gali atidaryti duris, neturėdami išmaniojo rakto.
- Atrakinus duris, jos automatiškai užsirakins po 30 sekundžių, jeigu nebus atidarytos.

Pakeliamų galinių durų atrakinimas

Norint atrakinti:

1. Turėkite su savimi išmanųjį raktą.
2. Paspauskite ir ilgiau nei vieną sekundę laikykite nuspaudę pakeliamų galinių durų rankenos mygtuką arba išmaniojo rakto pakeliamų galinių durų atrakinimo mygtuką (3).
3. Avariniai žibintai mirktelės du kartus. Jei atidaromos ir vėl uždaromos tik pakeliamos galinės duris, jos užsirakins automatiškai.

i Informacija

Atrakinus pakeliamas galines duris, jos automatiškai užsirakins po 30 sekundžių, jeigu nebus atidarytos.

Užvedimas

Jūs galite užvesti variklį neįkišdami į spynelę raktą. **Daugiau informacijos rasite 5 dalies skyriuje „Variklio užvedimo ir išjungimo mygtukas“.**

PASTABA

Kad nesugadintumėte išmaniojo raktą:

- Nelaikykite išmaniojo raktą prie vandens, kitų skysčių ar ugnies. Jei išmaniojo raktą vidus sušlampa (apipiltas gėrimu arba nuo drėgmės) arba perkaista, jo elektros grandinė gali sugesti, o automobilio garantija šiam gediui negalios.
- Nenumeskite išmaniojo raktą ant žemės ir nemėtykite jo.
- Saugokite išmanųjį raktą nuo ekstremalių temperatūrų.

Paprastas raktas

Jeigu išmanusis raktas normaliai neveikia, duris galite užrakinti ir atkakinti su paprastu raktu.



Fiksavimo svirtelę pastumkite rodyklės kryptimi (1) ir ištraukite paprastą raktą (2). Įkiškite raktą į raktą spynelę durų rankenoje.

Jei norite įdėti raktą atgal, įstatykite jį į angą ir stumkite, kol išgirsite spragtelėjimą.

Pametus išmanųjį raktą

Vienam automobiliui galima užregistruoti daugiausiai du išmaniuosius raktus. Jei išmanųjį raktą pamesite, rekomenduojama nedelsiant atvežti automobilį ir turimą raktą pas įgaliotąjį HYUNDAI prekybos atstovą arba atvilkkti automobilį, jei tai būtina.

Atsargumo priemonės naudojantis išmaniuoju raktu

Išmanusis raktas gali neveikti dėl šių priežasčių:

- Išmanusis raktas yra arti radijo bangų šaltinio, tokio kaip radijo stotis ar oro uostas, kuris gali trukdyti siųstuvo darbui.
- Išmanusis raktas yra netoli dvipusio ryšio radijo telefono ar mobiliojo telefono.
- Netoli jūsų automobilio naudojamas kito automobilio išmanusis raktas.

Jei išmanusis raktas tinkamai neveikia, duris atidarykite ir uždarykite su paprastu raktu. Jei išmanusis raktas kelia problemų, kreipkitės į įgaliotąjį HYUNDAI prekybos atstovą.

Jei išmanusis raktas yra arti jūsų mobiliojo telefono, rakto signalą gali blokuoti įprastiniai telefono veikimo signalai. Tai ypač svarbu, kai telefonu skambinama, atsiliepiama, rašomos žinutės ir (ar) siunčiami ar priimami elektroniniai laiškai.

Nelaikykite išmaniojo rakto ir mobiliojo telefono vienoje kelnių ar striukės kišenėje ir stenkitės tarp šių prietaisų išlaikyti pakankamą atstumą.

i Informacija

Jei už įrangos atitiktį reikalavimams atsakinga institucija aiškiai neapibūdina pakeitimų ar modifikavimo, vartotojas neturi teisės naudoti tokios įrangos. Jei beraktė rakinimo sistema neveikia dėl to, kad buvo pakeista ar modifikuota, o pakeitimai nebuvo aiškiai patvirtinti už atitiktį reikalavimams atsakingos institucijos, automobilio gamintojo garantija negalioja.

PASTABA

Laikykite išmanųjį raktą atokiau nuo elektromagnetinių medžiagų, kurios blokuoja elektromagnetines bangas rakto paviršiuje.

Baterijos keitimas



Jei išmanusis raktas tinkamai neveikia, pabandykite pakeisti bateriją nauja.

Baterijos tipas: CR2032

Norint pakeisti bateriją:

1. Atidarykite užpakalinį išmaniojo rakto dangtelį.
2. Išimkite seną bateriją ir įdėkite naują. Patikrinkite, ar bateriją įdėjote tinkama puse.
3. Vėl uždėkite užpakalinį išmaniojo rakto dangtelį.

Jei įtariate, kad išmanusis raktas bent kiek pažeistas, ar kad jis tinkamai neveikia, rekomenduojame kreiptis į įgaliotąjį HYUNDAI atstovą.

Informacija



Netinkamoje vietoje išmesta baterija gali sukelti žalą aplinkai ir žmonių sveikatai. Atiduokite panaudotas baterijas į tokių atliekų surinkimo vietas, numatytas pagal vietinius įstatymus.

Imobilizavimo sistema (jei yra)

Imobilizavimo sistema saugo jūsų automobilį nuo vagystės. Jei naudojamas netinkamai užprogramuotas raktas (ar kitas prietaisas), variklio degalų sistema užblokuojama.

Užvedimo jungiklį pasukus į ON padėtį, trumpam užsidega ir vėl užgesa imobilizavimo sistemos indikatorius. Jei indikatorius pradeda mirksėti, tai reiškia, kad sistema neatpažįsta rakto kodo.

Išjunkite užvedimo jungiklį, pasukdami jį į LOCK/OFF padėtį, o po to vėl pasukite į ON padėtį.

Sistema gali neatpažinti jūsų rakto kodo, jeigu šalia rakto yra kitas raktas su imobilizatoriumi ar metalinis daiktas (pvz., rakto grandinė). Variklis gali neužsivesti, nes metaliniai daiktai gali trukdyti signalui pasiekti atsakiklį.

Jei sistema vistiek neatpažįsta rakto kodo, rekomenduojame kreiptis į įgaliotąjį HYUNDAI atstovą.

Nebandykite keisti šios sistemos konstrukcijos ar prijungti prie jos kitus prietaisus. Gali kilti problemų elektros sistemoje ir automobilis gali nevažiuoti.

ĮSPĖJIMAS

Saugodami automobilį nuo vagystės, automobilyje nepalikite atsarginių raktų. Imobilizatoriaus slaptažodis yra konfidenciali informacija, kurią reikia saugoti.

PASTABA

Automobilio rakte esantis atsakiklis yra svarbi imobilizavimo sistemos dalis. Jis veiks ilgai be problemų, jei bus saugomas nuo drėgmės, statinės elektros krūvių ir nemėtomas. Imobilizavimo sistemos veikimas gali sutrikti.

DURŲ UŽRAKTAI

Durų užraktų valdymas iš lauko

Paprastas raktas



Norėdami atrakinti, sukite raktą link automobilio galo, norėdami užrakinti, sukite raktą link automobilio priekio.

Jei vairuotojo duris užrakinate arba atrakinate raktu, automatiškai užsiraikins arba atsiraikins visos automobilio durys.

Atrakinus duris, jas galima atidaryti, patraukus durų rankeną.

Uždarydami duris, spustelėkite jas ranka. Patikrinkite, ar durys gerai užsidarė.

Raktas su nuotoliniu valdymu



Norint duris užrakinti, paspauskite rakto su nuotoliniu valdymu durų užrakinimo mygtuką (1).

Norint duris atrakinti, paspauskite rakto su nuotoliniu valdymu durų atrakinimo mygtuką (2).

Atrakinus duris, jas galima atidaryti, patraukus durų rankeną.

Uždarydami duris, spustelėkite jas ranka. Patikrinkite, ar durys gerai užsidarė.

Išmanusis raktas



Durims užrakinti paspauskite išorinės durų rankenos mygtuką, turėdami su savimi išmanųjį raktą, arba paspauskite išmaniojo rakto durų užrakinimo mygtuką.

Durims atrakinti paspauskite išorinės durų rankenos mygtuką, turėdami su savimi išmanųjį raktą, arba paspauskite išmaniojo rakto durų atrakinimo mygtuką.

Atrakinus duris, jas galima atidaryti, patraukus durų rankeną.

Uždarydami duris, spustelėkite jas ranka. Patikrinkite, ar durys gerai užsidarė.

i Informacija

- Kai oras šaltas ir drėgnas, dėl šalčio durų užraktai ir mechanizmai gali tinkamai neveikti.
- Jei durys kelis kartus greitai užrakinamos ir atrakinamos raktu arba durų užrakinimo jungikliu, kurį laiką sistema gali neveikti, taip apsaugodama elektros grandinę ir jos dalis nuo sugadinimo.

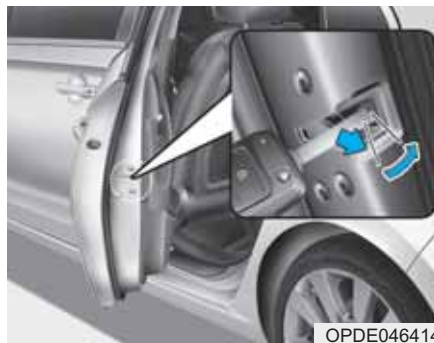

Ypatingu atveju

Jei elektra valdomas durų užraktas neveikia, visas duris galite užrakinti tik paprastu raktu, įkišdami jį į išorėje esantį rakto plyšį.

Jei išorėje nėra rakto plyšio, jūs galite užrakinti duris taip:

1. Atidarykite duris.
2. Įkiškite raktą į avarinio durų užrakto plyšį ir pasukite raktą horizontaliai, jei norite užrakinti.
3. Gerai uždarykite duris.

i Informacija

Jei pakeliamos galinės durys buvo uždarytos neveikiant elektra valdomų durų užrakinimo mygtukui, pakeliamų galinių durų nebus galima atidaryti.

Durų užraktų valdymas iš vidaus

Su durų rankenėle



Priekinės durys

Jei kurių nors durų rankenėlė patraukiama, kai durys užrakintos, durys atsirakins ir atsidarys.

Galinės durys

Jei kurių nors užrakintų durų rankenėlė patraukiama, durys atsirakins. Patraukus dar kartą rankenėlę, durys atsidarys.

Su centrinio durų užrakto jungikliu



- Kai durys atrakintos:
 - Paspaudus centrinio durų užrakto jungiklį, visos automobilio durys užsirakins, o ant jungiklio užsižals indikatorius.
 - Jei, spaudžiant jungiklį, atidaromos kurios nors durys, durys neužsirakins.
- Kai durys užrakintos:
 - Paspaudus centrinio durų užrakto jungiklį, visos automobilio durys atsirakins.
 - Jei kurios nors durys atrakinamos, indikatorius ant centrinio durų užrakto jungiklio užges.

i Informacija

Jei elektra valdomas durų užraktas sugenda jums sėdint automobilyje, pabandykite išlipti atlikdami vieną ar kelis iš šių veiksmų:

Kelias kartus pabandykite atrakinti duris (elektroniniu būdu ir ranka), tuo pačiu traukdami durų rankeną.

Pabandykite atrakinti kitų durų – priekinių ir galinių – užraktus.

Atidarykite langą ir pabandykite iš lauko atrakinti duris paprastu raktu.

! ĮSPĖJIMAS

Važiuojant automobiliu, durys visuomet turi būti pilnai uždarytos ir užrakintos. Jei durys neužrakintos, avarijos metu didėja pavojus būti išmestam iš automobilio.

! ĮSPĖJIMAS

Nepalikite automobilyje vienu vaikų ir gyvūnų. Uždarytas automobilis gali labai įkaisti, o jame be priežiūros palikti ir išlipti iš automobilio negalintys vaikai ar gyvūnai gali žūti ar sunkiai susižaloti. Vaikai gali įjungti automobilio prietaisus ir susižaloti arba juos gali nuskriausti kiti į automobilį įsibrovę asmenys.

⚠ ĮSPĖJIMAS

Jei savo automobilį paliekate neužrakintą, visuomet jums ir kitiems padidėja pavojus, kad automobilyje kas nors pasislėps.

Jei norite apsaugoti savo automobilį, spausdami stabdžių pedalą pavarų svirtį perjunkite į P (stovėjimo) padėtį (automatinė pavarų dėžė ar pavarų dėžė su dviguba sankaba) arba į pirmos pavaros ar R (atbulinės eigos) padėtį (mechaninė pavarų dėžė), įjunkite stovėjimo stabdį, užvedimo jungiklį išjunkite į LOCK/OFF padėtį, uždarykite visus langus, užrakinkite visas duris ir visuomet pasiimkite su savimi automobilio raktą.

⚠ ĮSPĖJIMAS

Atidarydami duris, kai prie jų kas nors artėja, galite padaryti žalą turtui arba žmonėms. Atidarydami duris apsidiarykite, ar šalia nėra automobilių, motociklų, dviračių ar pėsčiųjų.

Automatinės durų užrakinimo ir atrakinimo funkcijos

Durų atrakinimo sistema su smūgio jutikliu (jei yra)

Visos durys automatiškai atsirakina, jei nuo smūgio išsiskleidžia saugos oro pagalvės.

Durų užrakinimo sistema su greičio jutikliu (jei yra)

Visos durys automatiškai užrakinamos, kai automobilis pasiekia 15 km/val. greitį.

Automatinio durų užrakinimo ir atrakinimo funkcijas galima įjungti arba išjungti per asmeninių nustatymų režimą LCD ekrane. **Daugiau apie tai skaitykite šios dalies skyriuje „LCD ekranas“.**

Galinių durų užraktai vaikams apsaugoti



Užraktas vaikams apsaugoti neleidžia vaikams netyčia atidaryti galinių durų iš vidaus. Jei automobilyje yra vaikų, naudokite galinių durų užraktą vaikams apsaugoti.

Užraktas vaikams apsaugoti yra kiekvienų galinių durų krašte. Kai užraktas vaikams apsaugoti yra užrakintoje padėtyje, patraukus durų rankenėlę iš vidaus, galinės durys neatsidarys.

Užraktui vaikams apsaugoti užrakinti įkiškite raktą (arba atsuktuvą) (1) į skylę ir pasukite į užrakinimo padėtį. Jei norite, kad galinės durys atsidarytų iš vidaus, atrakinkite užraktą vaikams apsaugoti.

⚠ ĮSPĖJIMAS

Jei vaikai netyčia atidarytų galines duris automobiliui važiuojant, jie gali iškristi iš automobilio. Jei automobilyje yra vaikų, visuomet naudokite galinių durų užraktus vaikams apsaugoti.

APSAUGOS NUO VAGYSČIŲ SISTEMA

Ši sistema padeda apsaugoti jūsų automobilį ir vertingus daiktus. Skambės garsinis signalas ir nuolat mirksės avariniai žibintai, atsiradus bent kuriai iš išvardintų aplinkybių:

- Durys atidaromos nenaudojant rakto su nuotoliniu valdymu ar išmaniojo rakto.
- Galinės pakeliamos durys atidaromos nenaudojant rakto su nuotoliniu valdymu ar išmaniojo rakto.
- Atidaromas variklio dangtis.

Pavojaus signalas skamba 30 sekundžių, po to sistema vėl grįžta į parengties būseną. Norint pavojaus signalą išjungti, atrakinkite duris naudodami raktą su nuotoliniu valdymu arba išmanųjį raktą.

Apsaugos nuo vagysčių sistema automatiškai įsijungia po 30 sekundžių, užrakinus duris ir pakeliamas galines duris. Jei norite sistemą įjungti, išlipę iš automobilio raktu su nuotoliniu valdymu ar išmaniuoju raktu turite užrakinti duris ir pakeliamas galines duris, arba paspausti išorinių durų rankenų mygtuką, kai turite su savimi išmanųjį raktą.

Vieną kartą mirkstelės avariniai žibintai ir pasigirs garsinis signalas, pranešdami, kad sistema įsijungė.

Kai įjungiate apsaugos sistemą, pavojaus signalas suskambės be rakto su nuotoliniu valdymu ar be išmaniojo rakto atidarius bet kurias duris, pakeliamas galines duris ar variklio dangtį.

Apsaugos nuo vagysčių sistema neįsijungia, jei tinkamai neuždarytas variklio dangtis, pakeliamos galinės durys ar bet kurios kitos durys. Jei sistema neįsijungia, patikrinkite, ar tinkamai uždarytas variklio dangtis, pakeliamos galinės durys ar bet kurios kitos durys.

Nebandykite keisti šios sistemos konstrukcijos ar prijungti prie jos kitus prietaisus.

i Informacija

- Neįjunkite apsaugos nuo vagysčių sistemos, kol visi keleiviai neišlipo iš automobilio. Jei keleiviai lipa iš automobilio įjungus sistemą, skambės pavojaus signalas.
- Jei apsaugos nuo vagysčių sistemos negalite išjungti raktu su nuotoliniu valdymu ar išmaniuoju raktu, atrakinkite duris paprastu raktu ir pasukite užvedimo jungiklį į ON padėtį (raktas su nuotoliniu valdymu) arba užveskite variklį (išmanusis raktas) ir palaukite 30 sekundžių.

- Išjungus sistemą ir per 30 sekundžių neatidarius kurių nors durų ar pakeliamų galinių durų, sistema vėl įsijungia.



OJC040170

i Informacija

Automobiliuose, kuriuose yra apsaugos nuo vagysčių sistema, yra lipdukas su užrašu:

1. WARNING (įspėjimas)
2. SECURITY SYSTEM (apsaugos sistema)

VAIRUOTOJO PADĖTIES ATMINTIES SISTEMA (JEI YRA)



Vairuotojo padėties atminties sistema skirta įrašyti ir atkurti šiuos nustatymus vienu mygtuko paspaudimu:

- vairuotojo sėdynės padėtis;
- išorinio galinio vaizdo veidrodėlio padėtis;
- prietaisų skydelio apšvietimo intensyvumas.

⚠ ĮSPĖJIMAS

Niekada nebandykite atkurti atmintyje įrašytos vairuotojo padėties automobiliui judant.

Galite nesuvaldyti automobilio ir sukelti avariją, kurios pasekmės – sunkus ar mirtinas kūno sužalojimas arba žala turtui.

i Informacija

- Atjungus akumuliatorių, į atmintį įrašyti parametrai ištrinami.
- Jei vairuotojo padėties atminties sistema neveikia, rekomenduojame, kad sistemą patikrintų įgaliotasis HYUNDAI atstovas.

Vairuotojo padėties įrašymas į atmintį

1. Pavarų svirtį nustatykite į P (stovėjimo) padėtį (užvedimo jungiklis ar variklio užvedimo ir išjungimo mygtukas turi būti ON padėtyje).
2. Sureguliuokite vairuotojo sėdynės padėtį, išorinio galinio vaizdo veidrodėlio padėtį ir prietaisų skydelio apšvietimo intensyvumą pagal savo poreikius.
3. Paspauskite SET mygtuką. Sistema pyptelės vieną kartą, o LCD ekrane pasirodys pranešimas „Press button to save settings“ (paspausti mygtuką nustatymo parametrams įrašyti).
4. Per 4 sekundes paspauskite vieną iš atminties mygtukų (1 arba 2). Jeigu padėtis sėkmingai įrašoma į atmintį, sistema pypteli du kartus.
5. LCD ekrane pasirodys pranešimas „Driver 1 (2) settings saved“ (1 (arba 2) vairuotojo nustatymai įrašyti).

Į atmintį įrašytų padėčių atkūrimas

1. Pavarų svirtį nustatykite į P (stovėjimo) padėtį (užvedimo jungiklis ar variklio užvedimo ir išjungimo mygtukas turi būti ON padėtyje).
2. Paspauskite pageidaujamą atminties mygtuką (1 arba 2). Sistema pyptelės vieną kartą, ir vairuotojo sėdynės padėtis, išorinio galinio vaizdo veidrodėlio padėtis ir prietaisų skydelio apšvietimo intensyvumas automatiškai susireguliuos pagal įrašytus nustatymus (jei yra).
3. LCD ekrane pasirodys pranešimas „Driver 1 (2) settings is applied“ (1 (arba 2) vairuotojo nustatymai panaudoti).

i Informacija

- Į atmintį įrašytos 1 padėties atkūrimo metu paspaudus SET arba 1 mygtuką, reguliavimas į atkuriamą padėtį laikinai sustabdomas. Paspaudus 2 mygtuką, atkuriamą atmintyje įrašyta 2 padėtis.
- Į atmintį įrašytos 2 padėties atkūrimo metu paspaudus SET arba 2 mygtuką, reguliavimas į atkuriamą padėtį laikinai sustabdomas. Paspaudus 1 mygtuką, atkuriamą atmintyje įrašyta 1 padėtis.
- Į atmintį įrašytų padėčių atkūrimo metu paspaudus vieną iš vairuotojo sėdynės, išorinio galinio vaizdo veidrodėlio ir prietaisų skydelio apšvietimo intensyvumo valdymo mygtukų, atitinkamas elementas nustos judėti ir pradės judėti mygtuko spaudimo kryptimi.

Lengvo įsėdimo ir išlipimo funkcija (jei yra)

Sistema automatiškai pastums vairuotojo sėdynę šitaip:

Įjungta stovėjimo (P) pavara.

- Be išmaniojo rakto sistemos:

Vairuotojo sėdynė bus pastumta atgal, kai išimamas užvedimo raktas ir atidaromos vairuotojo durys.

Vairuotojo sėdynė bus pastumta į priekį, kai įkišamas užvedimo raktas.

- Su išmaniojo rakto sistema:

– Vairuotojo sėdynė bus pastumta atgal, kai variklio užvedimo ir išjungimo mygtukas yra OFF padėtyje ir atidarytos vairuotojo durys.

– Vairuotojo sėdynė bus pastumta pirmyn, kai automobilio variklis užvestas arba vairuotojo durys uždarytos, turint su savimi išmanųjį raktą.

Lengvo įsėdimo ir išlipimo funkciją galima įjungti arba išjungti asmeninių nustatymu režime LCD ekrane.

Daugiau apie tai skaitykite šios dalies skyriuje „LCD ekranas“.



ATSARGIAI

Naudodamas šią funkciją vairuotojas turi būti atsargus, kas nesužalotų ant galinės sėdynės sėdinčio keleivio ar vaiko. Nenumatytu atveju vairuotojas turi sustabdyti priekinės sėdynės judėjimą (kai įjungta lengvo įsėdimo ir išlipimo funkcija) paspaudamas SET mygtuką ar bet kokį vairuotojo sėdynės valdymo jungiklį.

VAIRAS

Elektrinis vairo stiprintuvas (EPS)

Ši sistema padeda vairuoti automobilį. Jei variklis išjungtas arba jei elektrinio stiprintuvo sistema nustoja veikti, automobilį galima vairuoti, tačiau tam reikės daugiau jėgos.

Be to, vairą pasukti sunkiau, didėjant automobilio greičiui, ir lengviau – greičiui mažėjant, kad vairą būtų galima geriau valdyti.

Jei normaliai važiuodami pastebite, kad vairuoti yra sunkiau nei įprastai, kreipkitės į įgaliotąjį HYUNDAI atstovą, kad patikrintų vairo stiprintuvą.

PASTABA

- Jei elektrinis vairo stiprintuvas normaliai neveikia, įspėjamoji lemputė (⊕!) prietaisų skydelyje dega arba mirksi. Tokiu atveju, vairą yra sunkiau pasukti arba jis veikia nenormaliai. Kuo skubiau pristatykite automobilį įgaliotajam HYUNDAI atstovui, kad patikrintų sistemą.
- Kai elektrinio vairo stiprintuvo sistemoje aptinkamas gedimas, vairavimo pagalbos funkcija nustoja veikti, kad nevyktų mirtina avarija. Apie tai įspėja deganti arba mirksinti įspėjamoji lemputė prietaisų skydelyje. Tokiu atveju, vairą yra sunkiau pasukti arba jis veikia nenormaliai. Nedelsdami važiuokite į saugią vietą ir patikrinkite savo automobilį.

i Informacija

Įprastai važinėdami automobiliu galite pastebėti šiuos dalykus:

- Tik įjungus užvedimo jungiklį (ON), vairas gali sunkiai sukis.

Taip yra dėl to, kad sistema tikrina elektrinio vairo stiprintuvo sistemą. Tikrinimui pasibaigus, vairas turėtų sukis normaliai.

- Pasukus užvedimo jungiklį į ON arba LOCK/OFF padėtį, iš EPS relės gali pasigirsti spragtelėjimas.
- Automobiliui sustojus ar važiuojant nedideliu greičiu, gali girdėtis stiprintuvo variklio triukšmas.
- Žemoje temperatūroje sukiojamas vairas gali kelti triukšmą. Temperatūrai pakilus, triukšmas pranyks. Tai normali būklė.

(Tęsinys)

(Tęsinys)

- Automobiliui stovint, vairui pasukti iki galo į dešinę arba į kairę reikia didesnės jėgos. Tai ne gedimas. Po kurio laiko vairą bus galima pasukti normalia jėga.

Vairo pasvirimo kampo ir aukščio reguliavimas

⚠ ĮSPĖJIMAS

Niekuomet važiuodami nereguliuokite vairo. Galite nesuvaldyti automobilio ir sukelti avariją, sunkiai ar mirtinai sužaloti žmones.

i Informacija

Po reguliavimo kartais fiksavimo svirtis gali neužfiksuoti vairo.

Tai ne gedimas. Taip atsitinka, kai du dantračiai tinkamai nesusikabina. Tokiu atveju pakartokite vairo reguliavimo procedūrą ir dar kartą jį užfiksuokite.



Patraukite žemyn fiksavimo svirtį (1) ant vairo kolonėlės ir sureguliuokite vairo pasvirimo kampą (2) ir padėtį (3). Sureguliuokite vairą taip, kad jis būtų nukreiptas į jūsu krūtinę, o ne į veidą.

Turite matyti rodiklius ir įspėjamąsias lemputes prietaisų skydelyje.

Sureguliuokite vairą, pakelkite fiksavimo svirtį (1) ir užfiksuokite vairą norimoje padėtyje. Sureguliuokite vairą, pajudinkite jį aukštyn ir žemyn patikrindami, ar jis užsifiksavo. Vairo padėtį visuomet reguliuokite prieš važiuodami.

Vairo šildymas (jei yra)



Kai variklis dirba, nustačius užvedimo jungiklį į ON padėtį ir paspaudus vairo šildytuvo mygtuką, vairas pradeda šilti. Ant mygtuko užsidegs indikatorius.

Vairo šildymui išjungti paspauskite mygtuką dar kartą. Indikatorius ant mygtuko užges.

i Informacija

Vairo šildymas automatiškai išsijungs maždaug po 30 minučių nuo įjungimo. Išjungus automobilio variklį, kai veikia vairo šildytuvai, vairo šildymo laikas bus nustatytas iš naujo.

Vairo šildymui vėl įjungti paspauskite mygtuką dar kartą.

PASTABA

Neapvilkite vairo jokiais apmavais ar priedais. Apmovas ar priedas gali sugadinti vairo šildymo sistemą.

Garso signalas



Garso signalas skambės paspaudus signalo ženklą pažymėtą vietą ant vairo. Signalas skambės tik tuomet, kai ši vieta spaudžiama.

PASTABA

Signalui įjungti nedaužykite ir netrankykite kumščiu pažymėtos vietos ant vairo. Nespauskite jos aštriu smailiu daiktu.

VEIDRODĖLIAI

Galinio vaizdo veidrodėlis salone

Prieš važiuodami nustatykite galinio vaizdo veidrodėlį taip, kad jo centre būtų pro galinį langą matomas vaizdas.

⚠ ĮSPĖJIMAS

Niekas neturi dengti jūsų matymo lauko. Nedėkite ant galinės sėdynės, bagažo skyriuje ar už galinių sėdynių galvos atramų jokių daiktų, kurie užstotų jums vaizdą per galinį langą.

⚠ ĮSPĖJIMAS

Kad išvengtumėte sunkių sužalojimų avarijos metu ar išsiskleidus saugos oro pagalvėms, nekeiskite galinio vaizdo veidrodėlio konstrukcijos ir nekeiskite jo plačiu veidrodėliu.

⚠ ĮSPĖJIMAS

NIEKUOMET važiuodami nereguliuokite veidrodėlio. Taip galite nesuvaldyti automobilio ir sukelti avariją.

PASTABA

Valykite veidrodėlį popierine servetėle ar panašia medžiaga, sudrėkinta stiklo valikliu. Nepurškite stiklo valikliu tiesiai ant veidrodėlio, nes skystis gali patekti į veidrodėlio vidų.

Galinio vaizdo veidrodėlio dienos ir nakties padėtyys (jei yra)

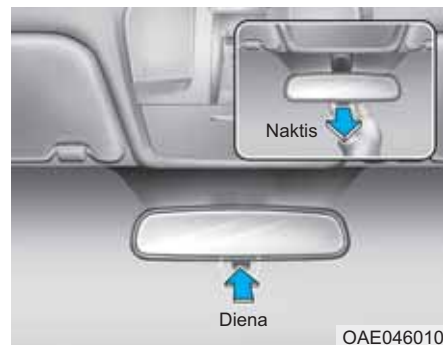

Nustatykite veidrodėlį prieš pradėdami važiuoti, kai dienos ir nakties padėties svirtelė yra dienos padėtyje.

Vairuodami naktį, patraukite dienos ir nakties padėties svirtelę į save, kad neakintų užpakalyje važiuojančių automobilių žibintų šviesos.

Atsiminkite, kad galinio vaizdo aiškumas sumažėja, kai veidrodėlis yra naktinėje padėtyje.

Elektrochrominis veidrodėlis (ECM) (jei yra)

Elektrinis galinio vaizdo veidrodėlis automatiškai reguliuoja paskui važiuojančių automobilių žibintų atspindžio intensyvumą ar matomumą važiuojant tamsoje arba prietemoje.

Kai variklis dirba, atspindžio intensyvumas reguliuojamas automatiškai, naudojant galinio vaizdo veidrodėlyje įmontuotą jutiklį. Jutiklis nustato apšviestumo lygį aplink automobilį ir automatiškai sureguliuoja paskui važiuojančių automobilių žibintų atspindžio intensyvumą.

Kai įjungiamas atbulinės eigos pavara (R), veidrodėlis automatiškai persijungia į ryškiausią nustatymą, kad vairuotojas geriau matytų, kas darosi už jo automobilio.



Elektrinio galinio vaizdo veidrodėlio valdymas:

- Automatinei veidrodėlio tamsėjimo funkcijai išjungti paspauskite įjungimo ir išjungimo mygtuką (1). Veidrodėlio indikatorius užges. Paspauskite įjungimo ir išjungimo mygtuką (1) automatinei veidrodėlio tamsėjimo funkcijai įjungti. Veidrodėlio indikatorius užsidegs.
- Nustačius užvedimo jungiklį į ON padėtį, veidrodėlis grįžta į numatytąją įjungtą padėtį.

Išorinis galinio vaizdo veidrodėlis



Sureguliuokite veidrodėlio pasvirimo kampus prieš pradėdami važiuoti.

Jūsų automobilyje yra kairės ir dešinės pusės galinio vaizdo veidrodėliai.

Veidrodėlius galima reguliuoti su nuotolinio valdymo jungikliu.

Automobilių plovykloje arba važiuojant siaura gatve veidrodėlius galima apsaugoti juos užlenkiant.

⚠ ĮSPĖJIMAS

- Dešinysis išorinis galinio vaizdo veidrodėlis yra išgaubtas. Kai kuriose šalyse kairysis išorinis galinio vaizdo veidrodėlis taip pat išgaubtas. Veidrodėlyje matomi objektai yra arčiau, nei atrodo.
- Persirikiuodami į kitą eismo juostą, tikrąjį atstumą iki pasukui jus važiuojančių automobilių tikrinkite, žiūrėdami į vidinį galinio vaizdo veidrodėlį arba pasukę galvą.

⚠ ĮSPĖJIMAS

Nereguliuokite ir nelenkite išorinių galinio vaizdo veidrodėlių važiuodami. Taip galite nesuvaldyti automobilio ir sukelti avariją.

PASTABA

- Nevalykite ledo nuo veidrodėlių gremžtukų, nes galite sugadinti stiklo paviršių.
- Jei veidrodėlis nejuda dėl to, kad užšalęs, nereguliuokite jo jėga. Ledą atitirpinkite tinkamu purškiamu atitirpinimo skysčiu (ne radiatoriaus antifrizu) arba karštame vandenyje sumirkyta kempine ar minkšta šluoste, arba pastatykite automobilį šiltoje vietoje ir palikite, kol ledas atitirps.

Galinio vaizdo veidrodėlių reguliavimas



1. Paspauskite L (kairės pusės) arba R (dešinės pusės) mygtuką (1), pasirinkdami, kurios pusės veidrodėlį norite sureguliuoti.
2. Veidrodėlių reguliavimo jungiklius (2) pasirinktą veidrodėlį pakreipkite į viršų, apačią, kairę ar dešinę.
3. Sureguliuavę gražinkite mygtuką (1) į neutralią (vidurinę) padėtį, kad netyčia nepakeistumėte veidrodėlio padėties.

PASTABA

- Pasiekę kraštinį reguliavimo kampą, veidrodėliai daugiau nejuda, bet varikliukas veikia tol, kol spaudžiamas reguliavimo jungiklis. Nespauskite jungiklio ilgiau, nei reikia, nes galite sugadinti varikliuką.
- Nereguliuokite išorinio galinio vaizdo veidrodėlio ranka, nes galite sugadinti varikliuką.

Išorinio galinio vaizdo veidrodėlio užlenkimas



Mechaninis

Išorinis galinio vaizdo veidrodėlis užlenkiamas paėmus už veidrodėlio korpuso ir lenkiant link automobilio galo.



Elektrinis mechanizmas

Kairė: veidrodėlis atsilenkia.

Dešinė: veidrodėlis užsilenkia.

Vidurys (AUTO): veidrodėlis automatiškai sulenkiamas ir atlenkiamas šitaip:

- Be išmaniojo rakto sistemos:
 - Veidrodėlis susilenks arba atsilenks užrakinus arba atrakinus duris raktu su nuotoliniu valdymu.
- Su išmaniojo rakto sistema:
 - Veidrodėlis susilenks arba atsilenks užrakinus arba atrakinus duris išmaniuoju raktu.
 - Veidrodėlis susilenks arba atsilenks užrakinus arba atrakinus duris mygtuku ant išorinės durų rankenos.

PASTABA

Elektrinis išorinis galinio vaizdo veidrodėlis veikia ir tuomet, kai uždegimo jungiklis yra OFF padėtyje. Vis dėlto, nereguliuokite veidrodėlių ilgiau, nei to reikia, kai variklis išjungtas, kad neiškrautumėte akumuliatoriaus.

PASTABA

Nereguliuokite elektrinio išorinio galinio vaizdo veidrodėlio ranka. Galite sugadinti varikliuką.

Statymo galu pagalbos sistema (jei yra)



Kai pavarų svirtį perjungiate į R (atbulinės eigos) padėtį, išorinis(-iai) galinio vaizdo veidrodėlis(-iai) pasikreips žemyn, kad būtų lengviau pastatyti automobilį galu.

Nuo išorinių galinio vaizdo veidrodėlių jungiklio (1) padėties priklauso, ar veidrodėliai judės:

Kairė / dešinė: kai pasirenkama kairė (L) ar dešinė (R) padėtis, abu išoriniai galinio vaizdo veidrodėliai judės.

Neutrali: nepasirinkus kraštinių padėčių, išoriniai galinio vaizdo veidrodėliai nejudės.

Toliau išvardintomis sąlygomis išoriniai galinio vaizdo veidrodėliai automatiškai grįš į pradinę padėtį:

- Užvedimo jungiklį nustačius į LOCK/OFF arba ACC padėtį.
- Pavarų perjungimo svirtį įjungus į bet kurią kitą padėtį, išskyrus atbulinės eigos (R).
- Nepasirinkus jokio išorinio galinio vaizdo veidrodėlio.

LANGAI

Elektra valdomi langai (jei yra)

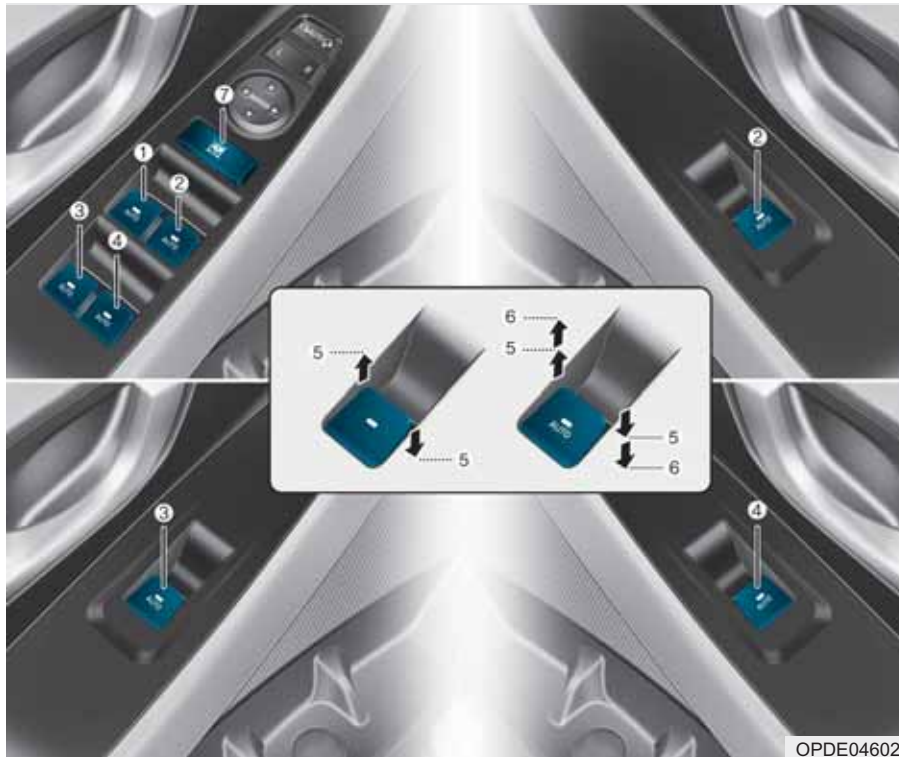

OPDE046021

- (1) Vairuotojo durų elektra valdomo lango jungiklis
- (2) Priekinių keleivio durų elektra valdomo lango jungiklis
- (3) Galinių durų (kairės pusės) elektra valdomo lango jungiklis*
- (4) Galinių durų (dešinės pusės) elektra valdomo lango jungiklis*
- (5) Lango atidarymas ir uždarymas
- (6) Automatinis elektra valdomas langas*
- (7) Elektra valdomų langų užrakinimo jungiklis

*: jei yra

Kad langus būtų galima pakelti ir nuleisti, užvedimo jungiklis turi būti ON padėtyje. Kiekvienose duryse yra elektra valdomų langų jungiklis, kuriuo valdomas tų durų langas. Vairuotojo duryse yra elektra valdomų langų užrakinimo jungiklis, kuriuo galima užblokuoti keleivių langų valdymą. Užvedimo raktą pasukus į ACC arba LOCK/OFF padėtį, elektra valdomi langai veikia dar apie 30 sekundžių, Vis dėlto, atidarius priekines duris per šias 30 sekundžių elektra valdomi langai neveiks.

⚠ ĮSPĖJIMAS

Važiuodami nekiškite galvos, rankų ar kūno per langus, kad sunkiai arba mirtinai nesusižalotumėte.

i Informacija

- Kai oras šaltas ir drėgnas, elektra valdomi langai gali tinkamai neveikti dėl šalčio.
- Važiuojant atidarytais galiniais langais arba atidarytu (arba pusiau atidarytu) stoglangiu (jei yra), automobilyje gali girdėtis vėjo sukulto drebėjimo ar oro spūdumo keliamas triukšmas. Toks triukšmas yra normalus ir jį galima sumažinti ar pašalinti toliau nurodytais veiksmais. Jeigu triukšmas kyla nuleidus vieną ar abu galinius langus, maždaug per colį atidarykite abu priekinius langus. Jei triukšmas atsiranda dėl atidaryto stoglangio, priverkite stoglangį.

Lango atidarymas ir uždarymas



Atidaryti:

Paspauskite lango jungiklį žemyn iki pirmos fiksavimo padėties (5). Atleiskite jungiklį, jei norite sustabdyti atsidarantį langą.

Uždaryti:

Pakelkite lango jungiklį aukštyn iki pirmos fiksavimo padėties (5). Atleiskite jungiklį, jei norite sustabdyti užsidarantį langą.

Automatiškai nusileidžiantis langas (jei yra)

Trumpam nuspaudus lango jungiklį iki antros fiksavimo padėties (6), vairuotojo langas nusileidžia iki galo net atleidus jungiklį. Langui sustabdyti pageidaujamoje padėtyje pakelkite arba nuspauskite jungiklį ir jį atleiskite.

Automatiškai pasikeliantis ir nusileidžiantis langas (jei yra)

Trumpam nuspaudus ar pakėlus lango jungiklį iki antros fiksavimo padėties (6), langas nusileidžia arba pakyla iki galo net atleidus jungiklį. Langui sustabdyti pageidaujamoje padėtyje pakelkite arba nuspauskite jungiklį ir jį atleiskite.

Elektra valdomų langų funkcijų atstatymas

Jei elektra valdomi langai tinkamai neveikia, automatinę langų valdymo sistemą reikia nustatyti iš naujo, atliekant šiuos veiksmus:

1. Nustatykite užvedimo jungiklį į ON padėtį.
2. Uždarykite langą ir palaikykite pakėlę elektra valdomo lango jungiklį bent vieną sekundę.

Jei elektra valdomi langai ir po jų funkcijų atstatymo tinkamai neveikia, rekomenduojame, kad sistemą patikrintų įgaliotasis HYUNDAI prekybos atstovas.

Automatinis nusileidimas (jei yra)



OLF044032

Jei automatiškai užsidarantis langas sutinka kliūtį, jis sustoja ir nusileidžia apie 30 cm, kad būtų galima kliūtį pašalinti.

Jei langas aptinka kliūtį tuo metu, kai lango valdymo jungiklis yra laikomas pakeltoje padėtyje, langas sustoja kilti aukštyr ir nusileidžia apie 2,5 cm.

Jei per 5 sekundes po to, kai langas nusileido dėl automatinio lango nusileidimo funkcijos, lango valdymo jungiklis bus keliamas aukštyr, automatinio lango nusileidimo funkcija neveiks.

i Informacija

Lango automatinio nusileidimo funkcija veikia tik tuomet, kai naudojama automatinio pakėlimo funkcija iki galo pakeliant jungiklį.

⚠ ĮSPĖJIMAS

Prieš uždarydami langus, pa-
traukite galvas, kitas kūno dalis
ir daiktus iš langų judėjimo kelio,
kad nesugadintumėte automobi-
lio ir nesusižalotumėte.

Jei tarp lango stiklo ir viršutinio
rėmo paklius mažesnis nei 4 mm
skersmens daiktas, automatinio
nusileidimo sistema gali neaptikti
kliūtis, o langas nesustos ir ne-
pradės judėti priešinga kryptimi.

Elektra valdomų langų užrakinimo jungiklis



Vairuotojas gali išjungti ant galinių
durų elektra valdomų langų jungik-
lius, paspausdamas elektra valdomų
langų užrakinimo jungiklį.

Paspaudus elektra valdomų langų
užrakinimo jungiklį:

- Vairuotojas pagrindiniu elektra valdomų langų jungikliu gali valdyti visus langus.
- Priekinio keleivio valdymo jungiklis valdo priekinio keleivio elektrinį langą.
- Galinio keleivio valdymo jungiklis nevaldo galinio keleivio elektrinio lango.

⚠ ĮSPĖJIMAS

Neleiskite vaikams žaisti su elektra valdomais langais. Lai-
kykite elektra valdomų langų
užrakinimo jungiklį vairuotojo
duryse LOCK padėtyje. Vaikui
netyčia atidarius langą, gali
įvykti rimta nelaimė.

PASTABA

- Vienu metu neatidarinėkite ar neuždarinėkite dviejų ar daugiau langų, nes galite sugadinti elekt-
rinę langų valdymo sistemą. Tuo
pačiu prailginsite saugiklio tin-
kamumo naudoti laiką.
- Niekuomet vienu metu neban-
dykite spausti pagrindinio jun-
giklio vairuotojo duryse ir kitose
duryse esančio langų jungiklio
priešingomis kryptimis. Langas
sustos, ir negalėsite jo nei
atidaryti, nei uždaryti.

⚠️ ĮSPĖJIMAS

- **NIEKADA** nepalikite raktų automobilyje su dirbančiu varikliu, jei automobilyje paliecate vienus vaikus.
- **NIEKADA** nepalikite automobilyje vieno vaiko. Netgi labai maži vaikai gali netyčia priversti automobilį važiuoti, juos gali prispausti užsidarantys langai arba jie gali susižeisti patys ar sužeisti kitus.
- Prieš uždarydami langą visomet pakartotinai patikrinkite, ar niekas neiškišęs plaštakos, rankos, galvos, ar kokio daikto.
- Neleiskite vaikams žaisti su elektra valdomais langais. Vairuotojo elektrinių durų langų užrakinimo mygtukas turi būti LOCK padėtyje (įspaustas). Vaikui netyčia atidarius langą, gali įvykti rimta nelaimė.
- Automobiliui važiuojant, neiškite pro langus galvos, rankų ar kūno.

Mechaniškai valdomi langai (jei yra)

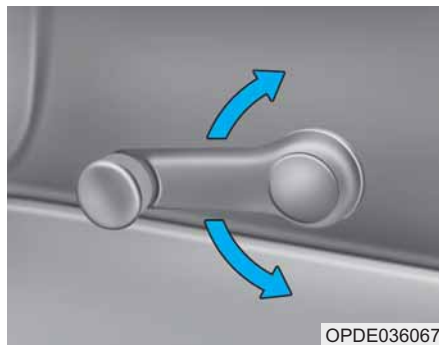

Norėdami pakelti ar nuleisti langą, pasukite lango reguliavimo rankenėlę pagal laikrodžio rodyklę arba prieš laikrodžio rodyklę.

⚠️ ĮSPĖJIMAS

Atidarydami ar uždarydami langus patikrinkite, ar keleiviai neiškišę plaštakų, rankų ar galvos.

PAŅORAMINIS STOGLANGIS (JEI YRA)



Jeį jūsu automobilyje yra stoglangis, jį galima atidaryti arba pakelti stoglangio valdymo svirtelę viršutinėje konsolėje.

Norint atidaryti arba uždaryti stoglangį, užvedimo jungiklis turi būti ON padėtyje.

Ištraukus užvedimo raktą arba pasukus jį į ACC arba LOCK/OFF padėtį, stoglangis dar veikia apie 30 sekundžių.

Atidarius priekines duris, stoglangis neveiks ir šias 30 sekundžių.

i Informacija

- Kai oras šaltas ir drėgnas, stoglangis gali tinkamai neveikti dėl šalčio.
- Nuplovę automobilį arba po lietaus, prieš atidarydami stoglangį, nepamirškite nuvalyti nuo jo vandens.

PASTABA

- Kai stoglangis visiškai atidarytas, uždarytas arba pakeltas, daugiau nespauskite jo valdymo svirtelės. Galite sugadinti varikliuką ar kitas stoglangio sistemos dalis.
- Patikrinkite, ar stoglangis yra visiškai uždarytas, kai paliecate automobilį.

Jeį stoglangis atidarytas, į automobilio vidų gali patekti sniegas ar lietus, ir automobilio salonas sušlaps. Atidarytas stoglangis taip pat masina vagis.

! ĮSPĖJIMAS

- Prieš atidarydami ar uždarydami stoglangį, patikrinkite ar jam netrukdo kieno nors galva, kitos kūno dalys ar daiktai.
- Nepalikite automobilio su veikiančiu varikliu ir raktu, jeigu jame yra vieni vaikai.

Neprižiūrimi vaikai gali atidarinėti stoglangį ir sunkiai susižaloti.

! ĮSPĖJIMAS

Niekada nereguliuokite stoglangio ar saulės užuolaidos važiudami. Galite nesuvaldyti automobilio ir sukelti avariją, sunkiai ar mirtinai sužalodami žmones arba sugadindami turtą.

Stoglangio užuolaida



- Norėdami atidaryti stoglangio užuolaidą, pastumkite stoglangio valdymo svirtelę atgal (1) iki pirmos fiksuotos padėties.
- Norėdami uždaryti stoglangio užuolaidą, kai stoglangis uždarytas, pastumkite stoglangio valdymo svirtelę pirmyn (2).

Jei norite sustabdyti atsidarantį stoglangį, nedelsdami pastumkite arba patraukite stoglangio valdymo svirtelę.

Stoglangio paslinkimas

Jei stoglangio užuolaida uždaryta



Patraukus stoglangio valdymo svirtelę atgal iki antros fiksuotos padėties, iki galo atsidarys stoglangio užuolaida, o po to iki galo atsidarys stoglangis. Jei norite sustabdyti stoglangį, nedelsdami pastumkite arba patraukite stoglangio valdymo svirtelę.

Jei stoglangio užuolaida atidaryta

Patraukus stoglangio valdymo svirtelę atgal, stoglangis atsidarys iki galo. Jei norite sustabdyti stoglangį, nedelsdami pastumkite arba patraukite stoglangio valdymo svirtelę.

i Informacija

Tik priekinė panoraminio stoglangio dalis atsidaro ir užsidaro.

Stoglangio pakėlimas

Jei stoglangio užuolaida uždaryta



Pastūmus stoglangio valdymo svirtelę aukštyn, atsidarys stoglangio užuolaida ir po to stoglangis pasikels.

Jei norite sustabdyti stoglangį, nedelsdami pastumkite arba patraukite stoglangio valdymo svirtelę.

Jeį stoglangio užuolaida atidaryta

Pastūmus stoglangio valdymo svirtelę aukštyn, stoglangis pasikels.

Jeį norite sustabdyti stoglangį, nedelsdami pastumkite arba patraukite stoglangio valdymo svirtelę.

Stoglangio uždarymas



Norint uždaryti stoglangį

Pastumkite stoglangio valdymo svirtelę pirmyn iki pirmos fiksuotos padėties arba patraukite ją žemyn.

Norint uždaryti stoglangį su užuolaida

Pastumkite stoglangio valdymo svirtelę pirmyn iki antros fiksuotos padėties. Stoglangis užsidarys, po to automatiškai užsidarys užuolaida.

Jeį norite sustabdyti stoglangį, nedelsdami pastumkite arba patraukite stoglangio valdymo svirtelę.

Automatinis slinkimas atgal

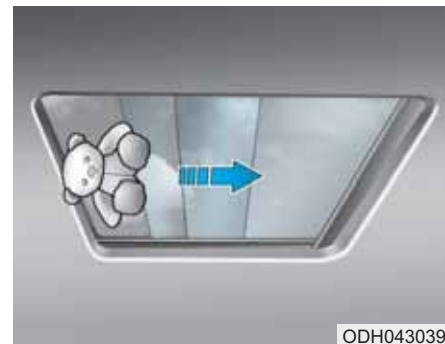

Jeį automatiškai užsidarančio stoglangio ar užuolaidos kelyje yra daiktas ar kūno dalis, jis pradės slinkti atgal ir sustos.

⚠ ĮSPĖJIMAS

- Prieš uždarydami stoglangį patraukite visų žmonių galvas, kitas kūno dalis ir daiktus iš stoglangio judėjimo kelio, kad nesugadintumėte automobilio ir nesužeistumėte.
- Tarp stoglangio ir priekinio stiklo kanalo patekusių smulkių daiktų automobilio stoglangio grąžinimo atgal sistema gali ir neaptikti. Tokiu atveju stoglangis neaptiks kliūtis ir pakeis kryptį.
- Važiuodami neikiškite galvos, rankų ar kūno per stoglangį, kad sunkiai arba mirtinai nesužeistumėte.
- Avarijos ar susidūrimo metu stoglangis gali skilti. Atitinkamą apsaugą (saugos diržus, vaiko apsaugos sistemą ir pan.) turi naudoti VISI keleiviai važiuojančiame automobilyje. VISUOMET tinkamose apsaugos priemonėse ant galinių sėdynių apsaugokite vaikus iki 13 metų.
- Nebandykite sėstis ant stoglangio.

PASTABA

- Reguliariai išvalykite stoglangio kreipiamuose bėgiuose arba tarp stoglangio ir stogo panelio susikaupusį purvą, kuris gali kelti triukšmą.
- Jei bandysite atidaryti stoglangį, kai temperatūra neigiama arba stoglangis padengtas sniegu ar ledu, galite sugadinti stiklą arba varikliuką. Šaltu ir drėgnu oru stoglangis gali tinkamai neveikti.

i Informacija

Nuplovę automobilį arba po lietaus, prieš atidarydami stoglangį, nepamirškite nuvalyti nuo jo vandens.

Stoglangio valdymo atstata



Stoglangio valdymo atstatą gali tekti atlikti šiomis aplinkybėmis:

- Akumuliatorius išsikrovė ar buvo atjungtas arba stoglangio saugiklis buvo pakeistas arba atjungtas.
- Stoglangio valdymo svirtelė tinkamai neveikia.

Stoglangio valdymo atstatą atlikite taip:

1. Užveskite variklį ir iki galo uždarykite stoglangį bei užuolaidą.
2. Atleiskite valdymo svirtelę.

3. Stoglangio valdymo svirtelę pastumkite pirmyn ir laikykite apie 10 sekundžių (kad užsidarytų užuolaida), kol stoglangis šiek tiek pajudės, o po to svirtelę atleiskite.
4. Stoglangio valdymo svirtelę pastumkite pirmyn ir laikykite, kol stoglangis judės šia seka:

atsidaro stoglangio užuolaida → pasikelia stoglangio stiklas → slinkdamas atsidaro stoglangio stiklas → slinkdamas užsidaro stoglangio stiklas → užsidaro stoglangio užuolaida

Tuomet atleiskite valdymo svirtelę.

Atlikus šiuos veiksmus, stoglangio valdymo sistema bus nustatyta iš naujo.

Daugiau informacijos jums suteiks įgaliotasis HYUNDAI atstovas.

i Informacija

Jei neatstatysite stoglangio valdymo sistemos, stoglangis gali tinkamai neveikti.

Įspėjimas apie atidarytą stoglangį (jei yra)

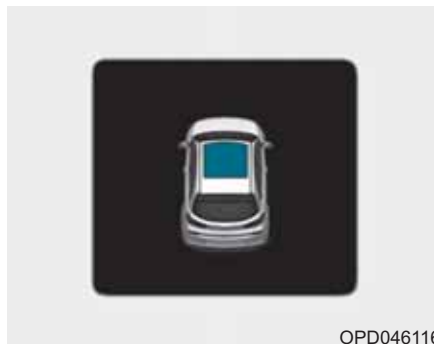

- Jei vairuotojas išjungia variklį, kai stoglangis ne visiškai uždarytas, apie 3 sekundes skambės įspėjamasis garsinis signalas, o LCD ekrane atsiras paveikslukas su atidaryto stoglangio vaizdu.
- Jei vairuotojas išjungia variklį ir atidaro duris, kai stoglangis ne visiškai uždarytas, LCD ekrane bus rodomas paveikslukas su atidaryto stoglangio vaizdu tol, kol nebus uždarytos durys arba visiškai uždarytas stoglangis.

Pilnai uždarykite stoglangį, išlipdami iš automobilio.

IŠORĖS ĮRANGA

Variklio dangtis

Variklio dangčio atidarymas



1. Pastatykite automobilį ir įjunkite stovėjimo stabdį.
2. Atlaisvinkite dangtį, patraukę už atidarymo svirties. Dangtis šiek tiek pakils.



3. Nueikite prie automobilio priekio, šiek tiek pakelkite dangtį, paspauskite skląstį (1) iš vidaus ties dangčio viduriu ir pakelkite dangtį (2).
4. Ištraukite atraminį strypą.



5. Paremkite atidarytą dangtį strypu (1).

⚠ ĮSPĖJIMAS

- Laikykite atraminį strypą už guma padengtos vietos. Jei variklis įkaitęs, guma apsaugos jus nuo nudegimo.
- Kai tikrinote variklio skyrių, atraminis strypas turi būti gerai įstatytas į atitinkamą angą. Atrama saugo, kad dangtis nenukristų ir jūsų nesužeistų.

Variklio dangčio uždarymas

1. Prieš nuleisdami dangtį, patikrinkite:
 - Visų įpylimo angų dangteliai variklio skyriuje turi būti gerai užsukti.
 - Variklio skyriuje neturi likti pirštinių, skudurų ar kitokių degių medžiagų.
2. Nuleiskite atraminį strypą ir įstumkite jį į vietą, kad važiuojant nedarškėtų.
3. Nuleiskite variklio dangtį iki pusės (pakilęs apie 30 cm nuo uždarytos padėties) ir paspauskite žemyn, kad gerai užsidarytų. Patikrinkite, ar variklio dangtis gerai užsidarė.

Jeigu dangtį galima pakelti, jis gerai neužsidarė. Atidarykite jį iš naujo ir uždarykite su didesne jėga.

⚠ ĮSPĖJIMAS

- Prieš uždarydami variklio dangtį patikrinkite, ar niekas netrukdytų jam užsidaryti.
- Visuomet prieš važiuodami pakartotinai patikrinkite, ar dangtis užsitrenkė. Patikrinkite, ar prietaisų skydelyje nedaugą įspėjamoji lemputė ar pranešimas apie neuždarytą variklio dangtį. Jei dangtis neužsitrenkęs, automobiliui važiuojant skambės garsinis signalas, įspėjantis vairuotoją apie neužtrenktą dangtį. Važiuojant, neužsitrenkęs variklio dangtis gali pakilti, o nieko nematydamas vairuotojas gali sukelti avariją.
- Nevažiuokite automobiliu su pasikėlusiu variklio dangčiu, nes dėl riboto matomumo gali įvykti avarija, o nukritęs dangtis gali sugesti.

Pakeliamos galinės durys

Pakeliamų galinių durų atidarymas

1. Turi būti įjungta P (stovėjimo) pavarą ir stovėjimo stabdys.



2. Po to atlikite vieną iš šių veiksmų:
 - Paspauskite ir ilgiau nei 1 sekundę palaikykite nuspaudę raktą su nuotoliniu valdymu ar išmaniojo rakto pakeliamų galinių durų atrakinimo mygtuką.
 - Spauskite mygtuką ant pakeliamų galinių durų, turėdami su savimi išmanųjį raktą.
3. Pakelkite pakeliamas galines duris.

Pakeliamų galinių durų uždarymas



Nuleiskite pakeliamas galines duris ir paspauskite, kad jos užsitrenktų. Visuomet pajudinkite pakeliamas galines duris aukštyn, patikrindami ar jos gerai užsidarė.

⚠ ĮSPĖJIMAS

Važiuojant automobiliu pakeliamos galinės durys visada turi būti pilnai uždarytos. Neuždarius šių durų ar palikus jas praviras, į automobilio saloną gali patekti nuodingos išmetamosios dujos su anglies monoksidu (CO) ir sunkiai ar net mirtinai apnuodyti.

i Informacija

Kad nesugadintumėte pakeliamų galinių durų pakėlimo mechanizmų, prieš važiuodami visuomet jas uždarykite.

PASTABA

Šaltu ir drėgnu oru užšalę pakeliamų galinių durų užraktai ir mechanizmai gali tinkamai neveikti.

⚠ ĮSPĖJIMAS

- **NIEKADA** neleiskite niekam būti automobilio bagažo skyriuje. Jei pakeliamas galinis dangtis iš dalies ar visiškai užsitrenks ir žmogus negalės išlipti, jis gali sunkiai ar mirtinai susižaloti dėl oro trūkumo, išmetamųjų dujų, greitai ten susidarancio karščio arba šalčio. Bagažo skyrius taip pat yra labai pavojinga vieta avarijos atveju, todėl kad ten nėra keleivių apsaugos, o ta vieta yra automobilio gniuždomosios zonos dalis.
- Automobilį visuomet laikykite užrakintą, o raktus laikykite vaikams nepasiekiamoje vietoje. Tėvai turi paaiškinti vaikams, kad žaisti bagažo skyriuje yra pavojinga.

Degalų įpylimo angos dangtelis

Degalų įpylimo angos dangtelio atidarymas



1. Išjunkite variklį.
2. Atrakinę vairuotojo duris, paspauskite degalų įpylimo angos dangtelio kraštą ties skląščiu.



3. Atidarykite degalų įpylimo angos dangtelį (1).
4. Kad nuimtumėte degalų bako kamštį (2), sukite jį prieš laikrodžio rodyklę. Gali pasigirsti šnypštimas, nes slėgis bako viduje susilygina su aplinkos slėgiu.
5. Įstatykite kamštį į degalų įpylimo angos dangtelį.

i Informacija

Jei degalų įpylimo angos dangtelis neatsidaro, nes pasidengė ledu, švelniai jį padaužykite ar stumtelėkite, kad ledą suskaldytumėte ir dangtelį atlaisvintumėte. Neplėškite dangtelio jėga. Jei reikia, papurkškite aplink dangtelį tinkamu atitirpinimo skysčiu (nenaudokite radiatoriaus antifrizo) arba nuvarykite automobilį į šiltą vietą, kad ledas ištirptų.

Degalų įpylimo angos dangtelio uždarymas

1. Sukite degalų bako kamštį pagal laikrodžio rodyklę, kol išgirsite spragtelėjimą.
2. Uždarykite degalų įpylimo angos dangtelį ir patikimai užfiksuokite.

⚠ ĮSPĖJIMAS

Benzinas yra labai degus ir sproguos skystis. Nesilaikant šių nurodymų galite SUNKIAI ar net MIRTINAI SUSIŽALOTI:

- Perskaitykite ir paisykite visų įspėjimų degalinėje.
- Prieš pildami degalus apžiūrėkite, kur degalinėje yra avarinis degalų užsikimo čiaupas, jei toks yra.
- Prieš paimdami degalų įpylimo pistoletą, plika ranka palieskite kurią nors metalinę automobilio dalį, esančią atokiau nuo degalų įpylimo angos, pistoleto ar kito benzino šaltinio, kad panaikintumėte galimai susikauptą statinį elektros krūvį.

(Tęsinys)

(Tęsinys)

- Pildami degalus, nekalbėkite mobiliuoju telefonu. Nuo mobiliojo telefono sukurtos elektros srovės ir (ar) elektromagnetinių laukų gali užsiliepsnoti degalų garai.
- Pradėję pilti degalus, nelipkite atgal į automobilį. Jūs galite sukapti statinį elektros krūvį liesdami, trindami ar braukdami per bet kokį daiktą ar medžiagą, kuri gali sukurti tokį krūvį. Nuo statinės elektros iškvos gali užsiliepsnoti degalų garai. Jei reikia vėl įlipti į automobilį, dar kartą panaikinkite galimai pavojingą statinį elektros krūvį, plika ranka paliesdami metalinę automobilio dalį, esančią atokiau nuo degalų įpylimo angos, pistoleto ar kito benzino šaltinio.

(Tęsinys)

(Tęsinys)

- Pildami degalus, visuomet pavarų svirtį nustatykite į P (stovėjimo) padėtį (automatinė pavarų dėžė ar pavarų dėžė su dviguba sankaba) arba į pirmos pavaros ar R (atbulinės eigos) padėtį (mechaninė pavarų dėžė), įjunkite stovėjimo stabdį ir užvedimo jungiklį pasukite į LOCK/OFF padėtį. Nuo variklio elektrinių dalių sukeltų žiežirbų gali užsiliepsnoti degalų garai.
- Jei degalus pilate į patvirtintą nešiojamą bakelį, prieš pildami degalus pastatykite jį ant žemės. Nuo degalų bakelio statinės elektros iškvos gali užsiliepsnoti degalų garai. Pradėję pilti degalus, lieskite automobilį ranka, kol baigsite pilti.

(Tęsinys)

(Tęsinys)

- Degalus vežkite ir laikykite tik tam skirtuose ir patvirtintuose nešiojamuose plastikiniuose bakeliuose.
- Degalinėje nenaudokite degtukų ar žiebtuvėlio ir nerūkykite bei nedekite cigaretės automobilyje, ypač pildami degalus.
- Neįpilkite per daug degalų ir neperpildykite automobilio bako, kad benzinas neišsilietų.
- Jei pilant degalus įsiplieskia ugnis, pasitraukite nuo automobilio ir nedelsdami kvieskite degalinės operatorių bei gaisrininkus. Vadovaukitės jų nurodymais.

(Tęsinys)

(Tęsinys)

- Suslėgti degalai gali aptaškyti jūsu rūbus ar odą ir taip pat sukelti gaisro ar nudegimų pavojų. Degalų įpylimo angos kamštį atsukite atsargiai ir išlėto. Jei pro atsukamą kamštį eina degalų garai arba girdite šnypštimą, palaukite, kol tai nurims, ir tik tada nuimkite kamštį.
- Visuomet patikrinkite, ar gerai užsuktas degalų bako kamštis, kad avarijos metu degalai neišsilietų.

i Informacija

Pilkite tik tokius degalus, kokie nurodyti įžangos skyriuje „Reikalavimai degalams“.

PASTABA

- Saugokite automobilio kėbulą nuo degalų tiškalo. Bet kokie ant dažytų paviršių patekę degalai gali pažeisti dažus.
- Jei degalų bako kamštį reikia keisti, naudokite tik originalų HYUNDAI kamštį ar jam prilygstantį pakaitalą. Su netinkamu degalų bako kamščiu degalų sistema arba išmetamųjų dujų kontrolės sistema gali tinkamai neveikti.

PRIETAISŲ SKYDELIS

■ A tipas



■ B tipas



1. Tachometras
2. Spidometras
3. Variklio aušinimo skysčio temperatūros rodiklis
4. Degalų lygio rodiklis
5. Įspėjamosios lemputės ir indikatoriai
6. LCD ekranas
(kartu su kelionės kompiuteriu)

Jūsų automobilio prietaisų skydelis gali būti kitoks, nei matote paveiksle. Daugiau informacijos rasite šios dalies skyriuje „Rodikliai ir matuokliai“.

OPDE046100/OPDE046101

Prietaisų skydelio valdymas

Prietaisų skydelio apšvietimas



Kai dega automobilio stovėjimo arba priekiniai žibintai, paspaudę apšvietimo valdymo mygtuką sureguliuokite prietaisų skydelio apšvietimo intensyvumą.

Paspaudus apšvietimo valdymo mygtuką taip pat reguliuojamas salono jungiklio apšvietimo intensyvumas.

⚠ ĮSPĖJIMAS

Niekuomet nereguliuokite prietaisų skydelio važiuodami. Galite nesuvaldyti automobilio ir sukelti avariją, sunkiai ar mirtinai sužalodami žmones arba sugadindami turtą.



- Rodomas prietaisų skydelio apšvietimo ryškumas.
- Pasiekus didžiausią arba mažiausią ryškumo lygį, pasigirs įspėjamasis signalas.

Rodikliai ir matuokliai

Spidometras



Spidometras sukalibruotas rodyti automobilio greitį kilometrais per valandą (km/h) ir/arba myliomis per valandą (mph).

Tachometras



Tachometras rodo apytikrą variklio sūkių per minutę skaičių (rpm).

Naudokitės tachometru, kad pasirinktumėte tinkamą pavaros perjungimo momentą, kad nevažiuotumėte per žema ir (ar) per aukšta pava.

PASTABA

Variklio sūčiai turi būtų tokie, kad tachometro rodyklė nepereitų į **RAUDONĄ ZONĄ**. Tai labai kenkia varikliui.

Variklio aušinimo skysčio temperatūros rodis



Šis rodis rodo variklio aušinimo skysčio temperatūrą, kai užvedimo jungiklis yra ON padėtyje.

PASTABA

Jei rodiklio rodyklė išeina iš normalaus diapazono ribų ir juda link „130“ rodmens, tai rodo varikliui pavojingą perkaitimą.

Nevažiukite toliau, jei variklis kaista. Apie variklio perkaitimą skaitykite 6 dalies skyriuje „Jei variklis perkaity“.

⚠ ĮSPĖJIMAS

Nenuiminėkite radiatoriaus dangtelio, kol variklis karštas. Dėl slėgio variklio aušinimo sistemoje jūs galite apsiginti. Pilkite aušinimo skystį į bakelį tik atvėsus varikliui.

Degalų lygio rodiklis



OPDE046107

Degalų lygio rodiklis rodo apytikslį degalų kiekį bake.

i Informacija

- Degalų bako talpa nurodyta 8 dalyje.
- Degalų lygio rodiklį papildo žemo degalų lygio įspėjamoji lemputė, kuri užsidega, kai degalų bakas beveik ištuštėja.
- Įkalnėse ar nuokalnėse degalų lygio rodiklis gali svyruoti arba gali užsidegti įspėjamoji lemputė, kadangi degalai bake juda.

⚠ ĮSPĖJIMAS

Pasibaigus degalams, gali kilti pavojus automobilio keleiviams. Užsidegus įspėjamajai lemputei arba matuoklio rodyklei priartėjus prie „0“, turite kuo skubiau sustoti ir įsipilti degalų.

PASTABA

Stenkitės nevažiuoti su apytuščiu degalų baku. Pasibaigus degalams variklyje, gali prasidėti uždegimo pertrūkiai. Dėl to gali sugesti katalizinis konverteris.

Lauko temperatūros rodiklis



Šis rodiklis rodo einamąją lauko oro temperatūrą pagal Celsijaus (°C) arba Farenheito (°F) skalę.

- Matavimo diapazonas:
-40 °C ~ 60 °C (-104 °F ~ 140 °F).

Lauko oro temperatūra ekrane gali ne iš karto pasikeisti, kaip normaliam termometre, kad netrikdytų vairuotojo dėmesio.

Temperatūros matavimo vienetus galima pakeisti (iš °C į °F arba atvirkščiai):

- Asmeninių nustatymų režime prietaisų skydelyje: temperatūros matavimo vienetus galima pakeisti pasirinkus „Other Features“ (Kitos funkcijos) - „Temperature unit“ (Temperatūros matavimo vienetai).
- Automatinėje klimato kontrolės sistemoje: laikydami nuspaudę OFF mygtuką, 3 sekundes ar ilgiau spauskite AUTO mygtuką.

Temperatūros matavimo vienetai prietaisų skydelyje ir klimato kontrolės sistemoje pasikeis iš karto.

Odometras

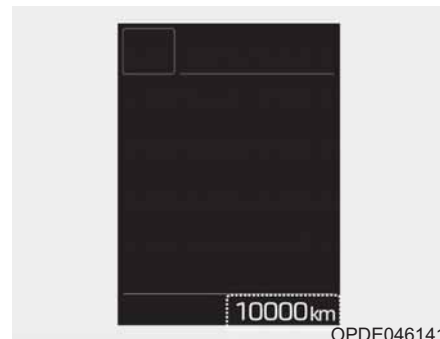

Odometras rodo bendrą nuvažiuotą atstumą, ir juo reikėtų naudotis nustatant terminą, kada būtina atlikti periodinę techninę priežiūrą.

Nuvažiuojamas atstumas



- Šis režimas rodo apskaičiuotą atstumą, kurį galima nuvažiuoti su bake likusiais degalais.
- Jei apskaičiuotas atstumas yra mažesnis nei 1 km (1 mylia), ekrane bus rodoma „--“.

i Informacija

- Jei automobilis stovi nelygiai arba buvo atjungtas akumuliatorius, nuvažiuojamo atstumo funkcija gali tinkamai neveikti.
- Rodomas nuvažiuojamas atstumas gali skirtis nuo faktinio, nes jis apskaičiuojamas pagal einamąsias važiavimo sąlygas.
- Įpylus mažiau nei 6 litrus degalų, kelionės kompiuteris gali neužfiksuoti tokio papildomo kiekio.
- Apskaičiuotas nuvažiuojamas atstumas gali gerokai skirtis, nes jis priklauso nuo važiavimo sąlygų, vairavimo įpročių ir automobilio būklės.

Pavarų perjungimo svirties padėties indikatorius

Mechaninės pavarų dėžės pavarų perjungimo indikatorius (jei yra)



Šis indikatorius padeda pasirinkti tinkamiausią pavarą važiuojant, kad būtų taupomi degalai.

- Įjungti aukštesnę pavarą:
▲2, ▲3, ▲4, ▲5, ▲6
- Įjungti žemesnę pavarą:
▼1, ▼2, ▼3, ▼4, ▼5

Pavyzdžiui:

▲☞ : Rodo, kad rekomenduojama įjungti aukštesnę trečią pavarą (tuo metu įjungta antra arba pirmą pavarą).

▼☞ : Rodo, kad rekomenduojama įjungti žemesnę trečią pavarą (tuo metu įjungta ketvirta, penkta arba šešta pavarą).

Jei sistema tinkamai neveikia, indikatorius nerodomas.

Automatinės pavarų dėžės perjungimo svirties padėties indikatorius (jei yra)



Šis indikatorius rodo, kuri automatinės pavarų dėžės pavara yra įjungta.

- Stovėjimo pavara: P
- Atbulinės eigos pavara: R
- Neutrali: N
- Važiavimo pavara: D
- Rankinis pavarų perjungimo režimas: 1, 2, 3, 4, 5, 6

Pavarų dėžės su dviguba sankaba perjungimo svirties padėties indikatorius (jei yra)



Šis indikatorius parodo, kuri pavara yra įjungta.

- Stovėjimo pavara: P
- Atbulinės eigos pavara: R
- Neutrali: N
- Važiavimo pavara: D
- Rankinis pavarų perjungimo režimas:
D1, D2, D3, D4, D5, D6, D7

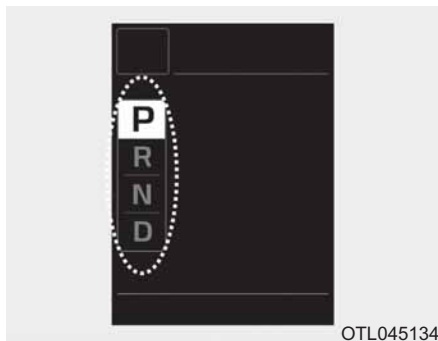

Iškylantis pavarų perjungimo svirties padėties indikatorius (jei yra)

Iškylantis tuo metu įjungtos pavaros indikatorius prietaisų skydelyje rodo, kad apie 2 sekundes tuo metu, kai pavara perjungama į kitą padėtį (P / R / N / D).

Automatinės pavarų dėžės / pavarų dėžės su dviguba sankaba pavarų perjungimo indikatorius (Europai skirtas modelis, jei yra)



Rankiniame pavarų perjungimo režime šis indikatorius padeda pasirinkti tinkamiausią važiavimo pavarą, kad būtų taupomi degalai.

- Automatinės pavarų dėžės pavarų perjungimo indikatorius
 - Įjungti aukštesnę pavarą:
▲2, ▲3, ▲4, ▲5, ▲6
 - Įjungti žemesnę pavarą:
▼1, ▼2, ▼3, ▼4, ▼5

- Pavarų dėžės su dviguba sankaba pavarų perjungimo indikatorius

- Įjungti aukštesnę pavarą:
▲2, ▲3, ▲4, ▲5, ▲6 ▲7
- Įjungti žemesnę pavarą:
▼1, ▼2, ▼3, ▼4, ▼5, ▼6

Pavyzdžiui:

- ▲3 : Rodo, kad rekomenduojama įjungti aukštesnę trečią pavarą (tuo metu įjungta antra arba pirmą pavarą).
- ▼3 : Rodo, kad rekomenduojama įjungti žemesnę trečią pavarą (tuo metu įjungta ketvirta, penktą arba šeštą pavarą).

Jei sistema tinkamai neveikia, indikatorius nerodomas.

Įspėjamosios lemputės ir indikatoriai

i Informacija

Patikrinkite, ar užvedus variklį užgeso visos įspėjamosios lemputės. Jei kuri nors lemputė vis dar dega, reikia atkreipti dėmesį į tą funkciją.

Saugos oro pagalvės įspėjamoji lemputė



Ši įspėjamoji lemputė užsidega:

- Įjungus užvedimo jungiklį arba paspaudus variklio užvedimo ir išjungimo mygtuką į ON padėtį.
 - Ji dega apie 6 sekundes, po to užgęsta.
- Jei saugos oro pagalvių sistema tinkamai neveikia.

Tokiu atveju rekomenduojame, kad automobilį patikrintų įgaliotasis HYUNDAI atstovas.

Saugos diržų įspėjamoji lemputė



Ši įspėjamoji lemputė informuoja vairuotoją, kad neprisegtas saugos diržas.

Daugiau apie tai skaitykite 2 dalies skyriuje „Saugos diržai“.

Stovėjimo stabdžio ir stabdžių skysčio įspėjamoji lemputė



Ši įspėjamoji lemputė užsidega:

- Įjungus užvedimo jungiklį arba paspaudus variklio užvedimo ir išjungimo mygtuką į ON padėtį.
 - Įspėjamoji lemputė dega apie 3 sekundes.
 - Įspėjamoji lemputė degs toliau, jei stovėjimo stabdys yra įjungtas.
- Jei įjungtas stovėjimo stabdys.
- Jei per mažai stabdžių skysčio.
 - Jei stovėjimo stabdys yra išjungtas, tačiau įspėjamoji lemputė dega, tai reiškia, kad yra per mažai stabdžių skysčio.

Jei per mažai stabdžių skysčio bakelyje:

1. Važiukite į artimiausią saugią vietą ir sustokite.
2. Išjungę variklį, patikrinkite stabdžių skysčio lygį ir įpilkite daugiau, jei reikia (**daugiau apie tai skaitykite 7 dalies skyriuje „Stabdžių skystis“**). Po to patikrinkite visas stabdžių sistemos dalis, ar pro jas neteka skystis. Nevažiukite automobiliu, jei iš stabdžių sistemos teka skystis, toliau dega įspėjamoji lemputė ar stabdžiai tinkamai neveikia. Rekomenduojame, kad automobilį patikrintų įgaliotasis HYUNDAI atstovas.

Dviguba įstrižinio paskirstymo stabdymo sistema

Jūsų automobilyje įrengta dviguba įstrižinio paskirstymo stabdymo sistema. Tai reiškia, kad sugedus vienai iš sistemų, du ratai vis tiek bus stabdomi.

Kai veikia tik viena sistema, automobiliui sustabdyti stabdžių pedalą reikės nuspausti giliau ir stipriau.

Veikiant tik vienai stabdžių sistemos daliai, automobilio stabdymo kelias bus ilgesnis.

Jei važiuojant sugenda stabdžiai, kai tik bus saugu – įjunkite žemesnę pavarą ir papildomai stabdykite varikliu.

ĮSPĖJIMAS

Stovėjimo stabdžio ir stabdžių skysčio įspėjamoji lemputė

Pavojinga važiuoti automobiliu, degant įspėjamajai lemputei. Jei stovėjimo stabdys yra išjungtas, tačiau įspėjamoji lemputė dega, tai reiškia, kad stabdžių skysčio lygis bakelyje yra žemas.

Tokiu atveju rekomenduojame, kad automobilį patikrintų įgaliotasis HYUNDAI atstovas.

Stabdžių antiblokavimo sistemos (ABS) įspėjamoji lemputė



Ši įspėjamoji lemputė užsidega:

- Įjungus užvedimo jungiklį arba paspaudus variklio užvedimo ir išjungimo mygtuką į ON padėtį.
 - Ji dega apie 3 sekundes, po to užgęsta.
- Kai sutrinka ABS sistemos veikimas (stabdžių sistema veiks, tačiau be pagalbinės stabdžių antiblokavimo sistemos). Tokiu atveju rekomenduojame, kad automobilį patikrintų įgaliotasis HYUNDAI atstovas.

**Elektroninės stabdymo
jėgos paskirstymo
(EBD) sistemos
įspėjamoji lemputė**



Šios dvi įspėjamosios lemputės
važiuojant užsidega kartu:

- Kai tinkamai neveikia ABS ir įprastiniai stabdžiai.

Tokiu atveju rekomenduojame, kad automobilį patikrintų įgaliotasis HYUNDAI atstovas.

⚠ ĮSPĖJIMAS

Elektroninės stabdymo jėgos paskirstymo (EBD) sistemos įspėjamoji lemputė

Kai kartu dega ABS ir stovėjimo stabdžio bei stabdžių skysčio įspėjamosios lemputės, stabdžių sistema tinkamai neveiks, todėl staigiai stabdydami galite patekti į netikėtą ir pavojingą padėtį.

Nevažiukite dideliu greičiu ir staigiai nestabdykite.

Rekomenduojame, kad jūsų automobilį kuo skubiau patikrintų įgaliotasis HYUNDAI atstovas.

**i Informacija –
Elektroninės stabdymo jėgos paskirstymo (EBD) sistemos įspėjamoji lemputė**

Jei dega ABS įspėjamoji lemputė arba kartu dega ABS ir stovėjimo stabdžio ir stabdžių skysčio įspėjamosios lemputės, spidometras, odometras ar kelionės matuoklis gali neveikti. Taip pat gali degti EPS įspėjamoji lemputė, o vairui pasukti gali reikėti daugiau arba mažiau jėgos.

Tokiu atveju mes rekomenduojame, kad automobilį patikrintų įgaliotasis HYUNDAI atstovas.

Elektroninio stovėjimo stabdžio (EPB) įspėjamoji lemputė (jei yra)

EPB

Ši įspėjamoji lemputė užsidega:

- Įjungus užvedimo jungiklį arba paspaudus variklio užvedimo ir išjungimo mygtuką į ON padėtį.
 - Ji dega apie 3 sekundes, po to užgęsta.
- Jei elektroninis stovėjimo stabdys tinkamai neveikia.

Tokiu atveju rekomenduojame, kad automobilį patikrintų įgaliotasis HYUNDAI atstovas.

 Informacija

Elektroninio stovėjimo stabdžio (EPB) įspėjamoji lemputė gali degti, jeigu dėl elektroninės stabilumo valdymo sistemos (ESC) darbo sutrikimo užsidega ESC indikatorius (tai nėra EPB gedimas).

AUTO HOLD (automatinio stovėjimo stabdžio) indikatorius (jei yra)

AUTO HOLD

Šis indikatorius užsidega:

- Baltai: kai paspaudę AUTO HOLD mygtuką įjungiate automatinio stovėjimo stabdžio sistemą.
- Žaliai: kai esant įjungtai automatinio stovėjimo stabdžio sistemai, spausdami stabdžių pedalą visiškai sustabdote automobilį.
- Geltonai: kai automatinio stovėjimo stabdžio sistemoje yra gedimas.

Tokiu atveju rekomenduojame, kad automobilį patikrintų įgaliotasis HYUNDAI atstovas.

Daugiau apie tai skaitykite 5 skyriaus dalyje „Automatinis stovėjimo stabdys (AUTO HOLD)“.

Elektrinio vairo stiprintuvo (EPS) įspėjamoji lemputė



Ši įspėjamoji lemputė užsidega:

- Įjungus užvedimo jungiklį arba paspaudus variklio užvedimo ir išjungimo mygtuką į ON padėtį.
 - Ji dega apie 3 sekundes, po to užgęsta.
- Jei elektrinis vairo stiprintuvas tinkamai neveikia.

Tokiu atveju rekomenduojame, kad automobilį patikrintų įgaliotasis HYUNDAI atstovas.

Sutrikusio veikimo įspėjamoji lemputė (MIL)



Ši įspėjamoji lemputė užsidega:

- Įjungus užvedimo jungiklį arba paspaudus variklio užvedimo ir išjungimo mygtuką į ON padėtį.
 - Ji dega apie 3 sekundes, po to užgęsta.
- Jei išmetamųjų dujų sistema tinkamai neveikia.

Tokiu atveju rekomenduojame, kad automobilį patikrintų įgaliotasis HYUNDAI atstovas.

PASTABA

Jei tęsitate kelionę degant sutrikusio veikimo įspėjamajai lemputei (MIL), galite sugadinti išmetamųjų dujų valdymo sistemą ir dėl to pablogės važiavimo kokybė ir (arba) automobilis sunaudos daugiau degalų.

PASTABA – Benzininis variklis

Jei dega sutrikusio veikimo įspėjamoji lemputė (MIL), gali būti sugedęs katalizinis konverteris ir dėl to sumažėjusi variklio galia.

Tokiu atveju mes rekomenduojame, kad automobilį kuo greičiau patikrintų įgaliotasis HYUNDAI atstovas.

PASTABA – Dyzelinis variklis

Jei sutrikusio veikimo įspėjamoji lemputė (MIL) mirksi, gali būti įpurškiamas netinkamas degalų kiekis. Dėl to gali sumažėti variklio galia, degimo metu atsiras triukšmas, bus išmetama daugiau teršalų.

Tokiu atveju mes rekomenduojame, kad automobilį patikrintų įgaliotasis HYUNDAI atstovas.

Įkrovimo sistemos įspėjamoji lemputė



Ši įspėjamoji lemputė užsidega:

- Kai sutrinka generatoriaus arba elektrinės įkrovimo sistemos veikimas.

Jei sutrinka generatoriaus arba įkrovimo sistemos veikimas:

1. Važiukite į artimiausią saugią vietą ir sustokite.
2. Išjunkite variklį ir patikrinkite, ar neatsilaisvinęs ir nenutrūkęs generatoriaus dirželis.

Jei dirželis nenutrūkęs ir gerai įtemptas, tai gali būti sutrikęs elektrinės įkrovimo sistemos darbas.

Tokiu atveju mes rekomenduojame, kad automobilį kuo greičiau patikrintų įgaliotasis HYUNDAI atstovas.

Variklio alyvos slėgio įspėjamoji lemputė



Ši įspėjamoji lemputė užsidega:

- Jei žemas variklio alyvos slėgis.

Jei variklio alyvos slėgis žemas:

1. Važiuokite į artimiausią saugią vietą ir sustokite.
2. Išjunkite variklį ir patikrinkite alyvos lygį (daugiau apie tai skaitykite 7 dalies skyriuje „Variklio alyva“). Jei lygis žemas, įpilkite alyvos.

Jei, įpylus alyvos, įspėjamoji lemputė vis tiek dega arba jeigu neturite alyvos, rekomenduojame, kad automobilį patikrintų įgaliotasis HYUNDAI atstovas.

PASTABA

- Neišjungę variklio iš karto po to, kai užsidega variklio alyvos slėgio įspėjamoji lemputė, galite jį sugadinti.
- Jei varikliui dirbant įspėjamoji lemputė neužgesa, tai gali reikšti rimtą variklio gedimą ar jo darbo sutrikimą. Tokiu atveju:
 1. Sustokite, kai tik bus saugu.
 2. Išjunkite variklį ir patikrinkite alyvos lygį. Jei alyvos lygis žemas, įpilkite alyvos iki reikiamo lygio.
 3. Vėl užveskite variklį. Jei, užvedus variklį, lemputė tebedega, iš karto išjunkite variklį. Tokiu atveju rekomenduojame, kad automobilį patikrintų įgaliotasis HYUNDAI atstovas.

Žemo degalų lygio įspėjamoji lemputė



Ši įspėjamoji lemputė užsidega:

- Kai degalų bakas yra beveik tuščias. Kuo greičiau įpilkite degalų.

PASTABA

Jei važiuosite degant žemo degalų lygio įspėjamajai lemputei arba kai degalų lygis nukrenta žemiau „0“ rodmens, degalai variklyje gali neužsidegti ir sugadinti katalizinį konverterį (jei yra).

Pagrindinė įspėjamoji lemputė



Šis indikatorius užsidega:

- Kai sutrinka toliau išvardintų sistemų veikimas:
 - Žemas apšildymo skysčio lygis (jei yra)
 - Išmanioji tolimųjų šviesų valdymo sistema (jei yra);
 - Aklosios zonos aptikimo (BSD) sistema (jei yra);
 - Autonominio avarinio stabdymo (AEB) sistema (jei yra);
 - Informavimo apie ribojamą greitį funkcija (SLIF) (jei yra);
 - Išmanioji greičio palaikymo sistema (SCC) (jei yra);
 - Oro slėgio padangose stebėjimo sistema (TPMS) (jei yra).

Išsamesnė informacija apie įspėjimą pateikiama LCD ekrane.

Žemo padangų slėgio įspėjamoji lemputė (jei yra)



Ši įspėjamoji lemputė užsidega:

- Nustačius užvedimo jungiklį arba variklio užvedimo ir išjungimo mygtuką į ON padėtį.
 - Ji dega apie 3 sekundes, po to užgęsta.
- Jei oro slėgis vienoje ar keliuose padangose yra per mažas (tų padangų vietos rodomos LCD ekrane).

Daugiau apie tai skaitykite 6 dalies skyriuje „Oro slėgio padangose stebėjimo sistema (TPMS)“.

Ši įspėjamoji lemputė mirksės apie 60 sekundžių, po to degs pastoviai arba mirksės maždaug kas 3 sekundes:

- Jei TPMS tinkamai neveikia. Tokiu atveju mes rekomenduojame, kad automobilį kuo greičiau patikrintų įgaliotasis HYUNDAI atstovas.

Daugiau apie tai skaitykite 6 dalies skyriuje „Oro slėgio padangose stebėjimo sistema (TPMS)“.

⚠ ĮSPĖJIMAS

Saugus sustojimas

- TPMS negali įspėti apie rimtą ir staigų padangos gedimą dėl išorinių veiksnių.
- Jei pajutote, kad automobilis nestabilus, nedelsiant atitraukite pėdą nuo akceleratoriaus pedalo, palaipsniui lengvai spauskite stabdžių pedalą ir važiuokite į saugią sustoti vietą šalikelėje.

Degalų filtro įspėjamoji lemputė (dyzelinis variklis)



Ši įspėjamoji lemputė užsidega:

- Jei filtre susikaupė vanduo.
Tokių atvejų pašalinkite vandenį iš filtro.

Daugiau apie tai skaitykite 7 dalies skyriuje „Degalų filtras“.

PASTABA

- Kai dega degalų filtro įspėjamoji lemputė, gali sumažėti variklio galia (automobilio greitis ir sūkių skaičius varikliui dirbant tuščiaja eiga).
- Jei važiuosite degant įspėjamajai lemputei, galite sugadinti variklio dalis (įpurškimo ir aukšto slėgio degalų tiekimo sistemas bei degalų siurbį). Tokiu atveju mes rekomenduojame, kad automobilį kuo greičiau patikrintų įgaliotasis HYUNDAI atstovas.

Kietųjų dalelių filtro (DPF) įspėjamoji lemputė (dyzelinis variklis)



Ši įspėjamoji lemputė užsidega:

- Kai sutrinka kietųjų dalelių filtro (DPF) sistemos veikimas.
Kai užsidega ši įspėjamoji lemputė, ji gali užgesti važiuojant automobiliu:
 - didesniu nei 60 km/val. greičiu, arba
 - tam tikrą laiką aukštesne nei antra pavara ir 1500–2500 variklio sūkių per minutę (apie 25 minutes).

Jei ši įspėjamoji lemputė vis tiek mirksi nepaisant atliktų aprašytų procedūrų (tuo pat metu ir LCD ekrane rodomas įspėjamasis pranešimas), mes rekomenduojame, kad DPF sistemą patikrintų įgaliotasis HYUNDAI atstovas.

PASTABA

Jei važiuosite toliau, kai mirksi DPF įspėjamoji lemputė, galite sugadinti DPF sistemą ir gali išaugti degalų sąnaudos.

Pakaitinimo žvakės indikatorius (dyzelinis variklis)



Šis indikatorius užsidega:

- Kai variklis šildomas ir užvedimo jungiklis ar variklio užvedimo ir išjungimo mygtukas yra ON padėtyje.
 - Variklį galima užvesti, kai pakaitinimo žvakės indikatorius užgęsta.
 - Indikatoriaus degimo laikas priklauso nuo aušinimo skysčio temperatūros, oro temperatūros ir akumulatoriaus būklės.

Jei indikatorius dega arba mirksi varikliui jau sušilus arba važiuojant, gali būti variklio pašildymo sistemos gedimas.

Tokių atvejų rekomenduojame, kad automobilį patikrintų įgaliotasis HYUNDAI atstovas.

i Informacija

Jei, pasibaigus pašildymui, per 10 sekundžių variklis neužsiveda, dar kartą pasukite užvedimo raktelį į LOCK/OFF padėtį ir palaukite 10 sekundžių, po to pasukite į ON padėtį ir dar pašildykite.

Elektroninės stabilumo kontrolės sistemos (ESC) indikatorius (jei yra)



Šis indikatorius užsidega:

- Įjungus užvedimo jungiklį arba variklio užvedimo ir išjungimo mygtuką į ON padėtį.
 - Ji dega apie 3 sekundes, po to užgęsta.
- Jei ESC sistema tinkamai neveikia. Tokiu atveju rekomenduojame, kad automobilį patikrintų įgaliotasis HYUNDAI atstovas.

Šis indikatorius mirksi:

- Kai veikia ESC sistema.

Daugiau apie tai skaitykite 5 dalies skyriuje „Elektroninė stabilumo kontrolės sistema (ESC)“.

Išjungtos elektroninės stabilumo kontrolės sistemos (ESC OFF) indikatorius (jei yra)



Šis indikatorius užsidega:

- Įjungus užvedimo jungiklį arba variklio užvedimo ir išjungimo mygtuką į ON padėtį.
 - Jis dega apie 3 sekundes, po to užgęsta.
- Kai išjungiame ESC sistemą, paspaudę ESC OFF mygtuką.

Daugiau apie tai skaitykite 5 dalies skyriuje „Elektroninė stabilumo kontrolės sistema (ESC)“.

AUTO STOP indikatorius (jei yra)



Šis indikatorius užsidega:

- Kai variklį išjungia ISG („Idle Stop and Go“) sistema.

Šis indikatorius mirksi:

- Kai variklis automatiškai užvedamas, AUTO STOP indikatorius prietaisų skydelyje mirksės 5 sekundes.

Daugiau apie tai skaitykite 5 dalies skyriuje „ISG (Idle Stop and Go) sistema“.

i Informacija

Kai variklį automatiškai užveda ISG sistema, kelias sekundes gali užsidegti kai kurios išpėjamosios lemputės (ABS, ESC, ESC OFF, EPS ar stovėjimo stabdžio).

Taip atsitinka dėl nepakankamos įtampos akumuliatoriuje. Tai nėra sistemos gedimas.

Imobilizatoriaus indikatorius (be išmaniojo rakto) (jei yra)



Šis indikatorius užsidega:

- Kai automobilis aptinka imobilizatorių rakte, užvedimo jungiklį nustatčius į ON padėtį.
 - Dabar galima užvesti variklį.
 - Užvedus variklį, indikatorius užgessta.

Šis indikatorius mirksi:

- Jei imobilizavimo sistema tinkamai neveikia.
Toku atveju rekomenduojame, kad automobilį patikrintų įgaliotasis HYUNDAI atstovas.

Imobilizatoriaus indikatorius (su išmaniuoju raktu) (jei yra)



Indikatorius dega apie 30 sekundžių:

- Kai sistema automobilyje aptinka išmanųjį raktą, variklio užvedimo ir išjungimo mygtuką įjungus į ACC arba ON padėtį.
 - Dabar galima užvesti variklį.
 - Užvedus variklį, indikatorius užgessta.

Indikatorius mirksi keletą sekundžių:

- Jei išmaniojo rakto nėra automobilyje.
 - Toku atveju variklio užvesti negalima.

Šis indikatorius dega apie 2 sekundes ir užgessta:

- Jei išmanusis raktas yra automobilyje ir variklio užvedimo ir išjungimo mygtukas įjungtas į ON padėtį, tačiau sistema neaptinka išmaniojo rakto.

Tokiu atveju rekomenduojame, kad automobilį patikrintų įgaliotasis HYUNDAI atstovas.

Šis indikatorius mirksi:

- Jei išsikrovęs išmaniojo rakto maitinimo elementas.
 - Tokiu atveju variklio užvesti negalima. Vis dėlto, variklį galite užvesti spausdami variklio užvedimo ir išjungimo mygtuką, turėdami išmanųjį raktą (**daugiau apie tai skaitykite 5 dalies skyriuje „Variklio užvedimas“**).
- Jei imobilizavimo sistema tinkamai neveikia.

Tokiu atveju rekomenduojame, kad automobilį patikrintų įgaliotasis HYUNDAI atstovas.

Posūkio signalo indikatorius

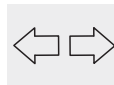

Šis indikatorius mirksi:

- Kai įjungiamas posūkio žibintas.

Bent viena iš toliau išvardintų aplinkybių rodo posūkių signalo sistemos gedimą.

- Posūkio signalo indikatorius užsidega, tačiau nemirksi.
- Posūkio signalo indikatorius greitai mirksi.
- Posūkio signalo indikatorius visai neužsidega.

Jei yra bent viena iš anksčiau išvardintų aplinkybių, rekomenduojame, kad sistemą patikrintų įgaliotasis HYUNDAI atstovas.

Artimųjų šviesų žibintų indikatorius (jei yra)



Šis indikatorius užsidega:

- Kai priekiniai žibintai yra įjungti.

Tolimųjų šviesų žibintų indikatorius



Šis indikatorius užsidega:

- Kai įjungti priekiniai žibintai ir nustatyta tolimųjų šviesų padėtis.
- Kai į save patraukiama posūkių signalo svirtis, norint mirktelėti priekiniais žibintais.

Įšmaniosios tolimųjų šviesų valdymo sistemos indikatorius (jei yra)



Šis įspėjamoji lemputė užsidega:

- Kai įjungti tolimųjų šviesų žibintai, o žibintų jungiklis nustatytas į AUTO padėtį.
- Kai automobilio sistemos aptinka artėjantį automobilį, išmanioji tolimųjų šviesų valdymo sistema šviesas automatiškai perjungia į artimąsias.

Daugiau apie tai skaitykite šios dalies skyriuje „Išmanioji tolimųjų šviesų valdymo sistema“.

Įjungtų žibintų indikatorius



Šis indikatorius užsidega:

- Kai įjungti galiniai arba priekiniai žibintai.

Priekinių rūko žibintų indikatorius (jei yra)



Šis indikatorius užsidega:

- Kai įjungti priekiniai rūko žibintai.

Galinių rūko žibintų indikatorius



Šis indikatorius užsidega:

- Kai įjungti galiniai rūko žibintai.

Priekinių LED žibintų įspėjamoji lemputė (jei yra)



Šis įspėjamoji lemputė užsidega:

- Nustačius užvedimo jungiklį arba variklio užvedimo ir išjungimo mygtuką į ON padėtį.
- Jei priekiniai LED žibintai tinkamai neveikia.

Tokiu atveju mes rekomenduojame, kad sistemą patikrintų įgaliotasis HYUNDAI atstovas.

Šis įspėjamoji lemputė mirksi:

Jei yra su priekiniais LED žibintais susijusios dalies gedimas.

Tokiu atveju rekomenduojame, kad automobilį patikrintų įgaliotasis HYUNDAI atstovas.

PASTABA

Jei važinėsite su degančia ar mirksinčia priekinių LED žibintų įspėjamoji lempute, gali sutrumpėti LED žibintų tarnavimo laikas.

Greičio palaikymo sistemos indikatorius (jei yra)



Šis indikatorius užsidega:

- Kai įjungta greičio palaikymo sistema.

Daugiau apie tai skaitykite 5 dalies skyriuje „Greičio palaikymo sistema“.

Palaikomo greičio nustatymo indikatorius (jei yra)

SET

Šis indikatorius užsidega:

- Kai nustatomas palaikomas greitis.

Daugiau apie tai skaitykite 5 dalies skyriuje „Greičio palaikymo sistema“.

Greičio ribojimo sistemos indikatorius (jei yra)



Šis indikatorius užsidega:

- Kai įjungta greičio ribojimo sistema.

Daugiau apie tai skaitykite 5 dalies skyriuje „Greičio ribojimo sistema“.

Sportinio režimo indikatorius (jei yra)

SPORT

Šis indikatorius užsidega:

- Kai pasirenkate sportinį važiavimo režimą.

Daugiau apie tai skaitykite 5 dalies skyriuje „Integruota važiavimo režimo valdymo sistema“.

ECO režimo indikatorius (jei yra)

ECO

Šis indikatorius užsidega:

- Kai pasirenkate ECO važiavimo režimą.

Daugiau apie tai skaitykite 5 dalies skyriuje „Integruota važiavimo režimo valdymo sistema“.

Autonominio avarinio stabdymo (AEB) įspėjamoji lemputė (jei yra)



Šis indikatorius užsidega:

- Nustačius užvedimo jungiklį arba variklio užvedimo ir išjungimo mygtuką į ON padėtį.
 - Ji dega apie 3 sekundes, po to užgęsta.
- Jei sutrinka AEB veikimas.

Tokiu atveju rekomenduojame, kad automobilį patikrintų įgaliotasis HYUNDAI atstovas.

Daugiau apie tai skaitykite 5 dalies skyriuje „Autonominis avarinis stabdymas (AEB)“.

Nukrypimo nuo važiavimo juostos įspėjimo sistemos (LDWS) indikatorius (jei yra)



Šis indikatorius užsidega:

- Žaliai: kai įjungiate nukrypimo nuo važiavimo juostos įspėjimo sistemą.
- Baltai: kai nepatenkinamos sistemos veikimo sąlygos.
- Geltonai: kai sutrinka nukrypimo nuo važiavimo juostos įspėjimo sistemos veikimas.

Tokiu atveju rekomenduojame, kad automobilį patikrintų įgaliotasis HYUNDAI atstovas.

Daugiau apie tai skaitykite 5 dalies skyriuje „Nukrypimo nuo važiavimo juostos įspėjimo sistema (LDWS)“.

Važiavimo juostos palaikymo sistemos (LKAS) indikatorius (jei yra)



Šis indikatorius užsidega:

- Žaliai: kai patenkinamos sistemos veikimo sąlygos.
- Baltai: kai nepatenkinamos sistemos veikimo sąlygos.
- Geltonai: kai sutrinka važiavimo juostos palaikymo sistemos veikimas.

Tokiu atveju mes rekomenduojame, kad sistemą patikrintų įgaliotasis HYUNDAI atstovas.

Daugiau apie tai skaitykite 5 dalies skyriuje „Važiavimo juostos palaikymo sistema (LKAS)“.

Apledėjusio kelio įspėjamoji lemputė (jei yra)



Įspėjamoji lemputė praneša vairuotojui, kai kelias gali būti apledėjęs.

Kai lauko temperatūros matuoklis rodo žemesnę nei 4 °C temperatūrą, mirksi ir po to užsidega apledėjusio kelio įspėjamoji lemputė ir lauko temperatūros rodiklis. Taip pat 1 kartą skamba įspėjamasis garsinis signalas.

***i* Informacija**

Jei apledėjusio kelio įspėjamoji lemputė užsidega važiuojant, vairuokite dėmesingiau ir atsargiau, neviršykite greičio, venkite staigaus greitėjimo ir stabdymo, staigaus manevravimo ir pan.

Pranešimai LCD ekrane

**„Shift to P“ (perjungti į P)
(su išmaniojo rakto sistema ir
automatine ar su dviguba
sankaba pavarų dėže)**

Šis įspėjamasis pranešimas atsiranda, jei bandote išjungti variklį, neperjungę pavarų svirties į P (stovėjimo) padėtį.

Tokiu atveju variklio užvedimo ir išjungimo mygtukas persijungia į ACC padėtį (paspaudus variklio užvedimo ir išjungimo mygtuką dar kartą, įsijungia ON padėtis).

**„Low Key Battery“ (išsikrovęs
rakto maitinimo elementas)
(su išmaniojo rakto sistema)**

Šis įspėjamasis pranešimas atsiranda, jei išmaniojo rakto maitinimo elementas išsikrovęs, perjungus variklio užvedimo ir išjungimo mygtuką į OFF padėtį.

**„Press START button while
turning wheel“ (paspausti
užvedimo mygtuką sukant vairą)
(su išmaniojo rakto sistema)**

Šis įspėjamasis pranešimas atsiranda, jei vairas normaliai neatsirakino paspaudus variklio užvedimo ir išjungimo mygtuką.

Spauskite variklio užvedimo ir išjungimo mygtuką sukiodami vairą į dešinę ir į kairę.

**„Steering wheel not locked“
(vairas neužrakintas)
(su išmaniojo rakto sistema)**

Šis įspėjamasis pranešimas atsiranda, jei vairas neužsirakino, perjungus variklio užvedimo ir išjungimo mygtuką į OFF padėtį.

**„Check Steering Wheel Lock
System“ (patikrinti vairo
užrakinimo sistemą)
(su išmaniojo rakto sistema)**

Šis įspėjamasis pranešimas atsiranda, jei vairas neužsirakino, perjungus variklio užvedimo ir išjungimo mygtuką į OFF padėtį.

**„Press brake pedal to start
engine“ (nuspausti stabdžių
pedalą, norint užvesti variklį)
(su išmaniojo rakto sistema ir
automatine ar su dviguba
sankaba pavarų dėže)**

Šis įspėjamasis pranešimas atsiranda, kai variklio užvedimo ir išjungimo mygtukas pakartotinai paspaudžiamas du kartus, nenuspaudus stabdžių pedalo, ir mygtukas persijungia į ACC padėtį.

Automobilį galima užvesti nuspaudus stabdžių pedalą.

**„Press clutch pedal to start
engine“ (nuspausti sankabos
pedalą, norint užvesti variklį)
(su išmaniojo rakto sistema ir
mechanine pavarų dėže)**

Šis įspėjamasis pranešimas atsiranda, kai variklio užvedimo ir išjungimo mygtukas pakartotinai paspaudžiamas du kartus, nenuspaudus sankabos pedalo, ir mygtukas persijungia į ACC padėtį.

Nuspauskite sankabos pedalą, kad užvestumėte variklį.

„Key not in vehicle“ (rakto nėra automobilyje) (su išmaniojo rakto sistema)

Šis įspėjamasis pranešimas atsiranda, jei, paspaudus variklio užvedimo ir išjungimo mygtuką, išmaniojo rakto nėra automobilyje.

Kai norite užvesti automobilį, visuomet su savimi turėkite išmanųjį raktą.

„Key not detected“ (raktas neaptiktas) (su išmaniojo rakto sistema)

Šis įspėjamasis pranešimas atsiranda, jei, paspaudus variklio užvedimo ir išjungimo mygtuką, sistema neaptiko išmaniojo rakto.

„Press START button with key“ (paspausti užvedimo mygtuką su raktu) (su išmaniojo rakto sistema)

Šis įspėjamasis pranešimas atsiranda, jei paspaudžiate variklio užvedimo ir išjungimo mygtuką, kai ekrane dega pranešimas „Key not detected“ (raktas neaptiktas).

Tokiu atveju pradeda mirksėti imobilizatoriaus indikatorius.

„Press START button again“ (paspausti užvedimo mygtuką dar kartą) (su išmaniojo rakto sistema)

Šis pranešimas atsiranda, jei paspaudę variklio užvedimo ir išjungimo mygtuką negalite užvesti automobilio.

Tokiu atveju bandykite užvesti automobilį dar kartą, spausdami variklio užvedimo ir išjungimo mygtuką.

Jei įspėjamasis pranešimas atsiranda kiekvieną kartą paspaudus variklio užvedimo ir išjungimo mygtuką, sistemą turi patikrinti įgaliotasis HYUNDAI atstovas.

„Check BRAKE SWITCH fuse“ (patikrinti stabdžių jungiklio saugiklį) (su išmaniojo rakto sistema ir automatine ar su dviguba sankaba pavarų dėže)

Šis įspėjamasis pranešimas atsiranda, kai perdega stabdžių jungiklio saugiklis.

Pakeiskite saugiklį nauju. Jei negalite to padaryti, variklį galite užvesti 10 sekundžių spausdami variklio užvedimo ir išjungimo mygtuką, kai jis yra ACC padėtyje.

„Shift to P or N to start engine“ (įjungti P arba N pavarą, kad užvestumėte variklį) (su išmaniojo rakto sistema ir automatine ar su dviguba sankaba pavarų dėže)

Šis įspėjamasis pranešimas atsiranda, jei bandote užvesti variklį, kai pavarų svirtis yra ne P (stovėjimo) arba N (neutralioje) padėtyje.

i Informacija

Variklį galite užvesti, kai pavarų svirtis yra N (neutralioje) padėtyje. Tačiau dėl jūsų saugumo rekomenduojame užvesti variklį pavarų svirtį perjungus į P (stovėjimo) padėtį.

Neuždarytos durys, variklio dangtis, pakeliamos galinės durys



Šis įspėjamasis pranešimas rodo, kurios durys, variklio dangtis ar pakeliamas galinis dangtis yra neuždaryti.

ATSARGIAI

Prieš važiuodami automobiliu patikrinkite, ar gerai uždarytos durys / variklio dangtis / pakeliamos galinės durys. Taip pat patikrinkite, ar prietaisų skyde lyje nedega neuždarytų durų / variklio dangčio / pakeliamų galinių durų įspėjamoji lemputė ar pranešimas.

Neuždarytas stoglangis (jei yra)

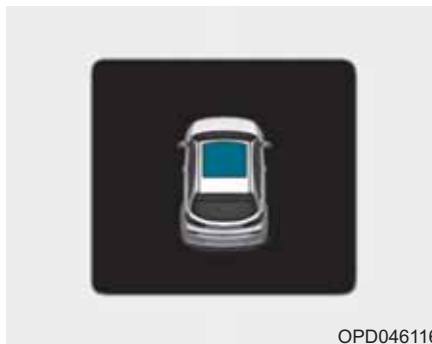

Šis įspėjamasis pranešimas atsiranda, jei išjungiате variklį neuždare stoglangio.

Pilnai uždarykite stoglangį, išlipdami iš automobilio.

Žibintų režimas

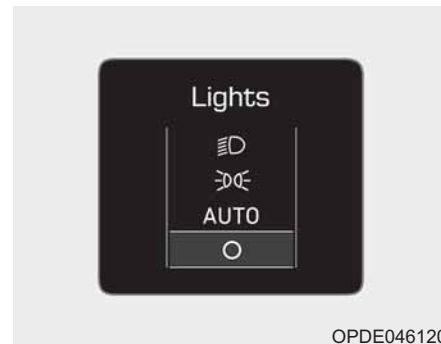

Šis indikatorius rodo per apšvietimo valdymą pasirinktą išorinių žibintų režimą.

Valytuvų režimas



Šis indikatorius rodo valytuvų reguliavimo svirtelę pasirinktą valytuvų greitį.

„Low Pressure“ (žemas slėgis) (jei yra)



Šis įspėjamasis pranešimas rodomas, kai per žemas oro slėgis padangose. Ant automobilio paveikslėlio užsidega atitinkamas ratas.

Daugiau apie tai skaitykite 6 dalies skyriuje „Oro slėgio padangose stebėjimo sistema (TPMS)“.

„Turn on FUSE SWITCH“ (įjungti saugiklių jungiklį)



Šis įspėjamasis pranešimas rodomas, jei yra išjungtas saugiklių jungiklis ant saugiklių dėžutės po vairu. Įjunkite saugiklių jungiklį.

Daugiau apie tai skaitykite 7 dalies skyriuje „Saugikliai“.

„Heated Steering Wheel turned off“ (išjungtas vairo šildymas) (jei yra)

Šis pranešimas atsiranda išjungus vairo šildymą.

Daugiau apie tai skaitykite šios dalies skyriuje „Vairo šildymas“.

„Low washer fluid“ (žemas apliejiklio skysčio lygis) (jei yra)

Šis įspėjamasis pranešimas atsiranda, kai apliejiklio skysčio bakelis yra beveik tuščias.

Įpilkite apliejiklio skysčio.

„Low fuel“ (mažai degalų)

Šis įspėjamasis pranešimas atsiranda, kai degalų bakas beveik ištuštėja.

Atsiradus šiam įspėjamajam pranešimui, prietaisų skydelyje užsidega žemo degalų lygio įspėjamoji lemputė.

Rekomenduojama kuo greičiau susirasti artimiausią degalinę ir į automobilį įpilti degalų.

Kuo greičiau įpilkite degalų.

„Engine has overheated“ (variklis perkaito) (jei yra)

Šis įspėjamasis pranešimas atsiranda, kai variklio aušinimo skysčio temperatūra pakyla virš 120 °C. Tai reiškia, kad variklis gali perkaisti.

Apie variklio perkaitimą skaitykite 6 dalies skyriuje „Jei variklis perkaito“.

„Check exhaust system“ (patikrinti išmetimo sistemą) (dyzelinis variklis)

Šis įspėjamasis pranešimas atsiranda, kai sutrinka DPF sistemos veikimas. Taip pat blykčioja DPF įspėjamoji lemputė.

Tokiu atveju mes rekomenduojame, kad sistemą patikrintų įgaliotasis HYUNDAI atstovas.

Daugiau apie tai skaitykite šios dalies skyriuje „Įspėjamosios lemputės“.

„Check headlight“ (patikrinti priekinius žibintus)

Šis įspėjamasis pranešimas atsiranda, jei priekiniai žibintai tinkamai neveikia. Galbūt reikia pakeisti priekinio žibinto lempuotę.

i Informacija

Pakeiskite perdegusią lempuotę nauja tokio paties galingumo lempuote.

„Check headlamp LED“ (patikrinti priekinius LED žibintus) (jei yra)

Šis įspėjamasis pranešimas atsiranda, jei netinkamai veikia priekiniai LED žibintai. Rekomenduojame, kad automobilį patikrintų įgaliotasis HYUNDAI atstovas.

„Check headlamp FAN“ (patikrinti priekinių žibintų ventiliatorių) (jei yra)

Šis įspėjamasis pranešimas atsiranda, jei sutrinka priekinio žibinto ventiliatoriaus veikimas. Rekomenduojame, kad automobilį patikrintų įgaliotasis HYUNDAI atstovas.

„Check smart high beam system“ (patikrinti išmaniąją tolimųjų šviesų valdymo sistemą) (jei yra)

Šis įspėjamasis pranešimas atsiranda, jei sutrinka išmaniosios tolimųjų šviesų valdymo sistemos veikimas. Rekomenduojame, kad automobilį patikrintų įgaliotasis HYUNDAI atstovas.

Daugiau apie tai skaitykite 3 dalies skyriuje „Išmanioji tolimųjų šviesų valdymo sistema“.

„Check AEB system“ (patikrinti AEB sistemą) (jei yra)

Šis įspėjamasis pranešimas atsiranda, jei sutrinka autonominio avarinio stabdymo (AEB) sistemos veikimas. Rekomenduojama, kad automobilį patikrintų įgaliotasis HYUNDAI atstovas.

Daugiau apie tai skaitykite 5 dalies skyriuje „Autonominis avarinis stabdymas (AEB)“.

„Check LDWS“ (patikrinti LDWS) (jei yra)

Šis įspėjamasis pranešimas atsiranda, jei sutrinka nukrypimo nuo važiavimo juostos įspėjimo sistemos (LDWS) veikimas. Rekomenduojame, kad automobilį patikrintų įgaliotasis HYUNDAI atstovas.

Daugiau apie tai skaitykite 5 dalies skyriuje „Nukrypimo nuo važiavimo juostos įspėjimo sistema (LDWS)“.

„Attention Alert Check System“ (dėmesio atitraukimo pavojus, patikrinti sistemą) (jei yra)

Šis įspėjamasis pranešimas atsiranda, jei sutrinka įspėjimo apie vairuotojo dėmesio atitraukimo sistema. Rekomenduojame, kad automobilį patikrintų įgaliotasis HYUNDAI atstovas.

Daugiau apie tai skaitykite 5 dalies skyriuje „Įspėjimo apie vairuotojo dėmesio atitraukimo sistema (DAA)“.

„Check BSD System“ (patikrinti BSD sistemą) (jei yra)

Šis įspėjamasis pranešimas atsiranda, jei sutrinka aklosios zonos aptikimo sistemos (BSD) veikimas. Rekomenduojama, kad automobilį patikrintų įgaliotasis HYUNDAI atstovas.

Daugiau apie tai skaitykite 5 dalies skyriuje „Aklosios zonos aptikimo sistema (BSD)“.

„Check LKAS“ (patikrinti LKAS) (jei yra)

Šis įspėjamasis pranešimas atsiranda, jei sutrinka važiavimo juostos palaikymo sistema (LKAS). Rekomenduojame, kad automobilį patikrintų įgaliotasis HYUNDAI atstovas.

Daugiau apie tai skaitykite 5 dalies skyriuje „Važiavimo juostos palaikymo sistema (LKAS)“.

LCD EKRANAS

LCD ekrano valdymas

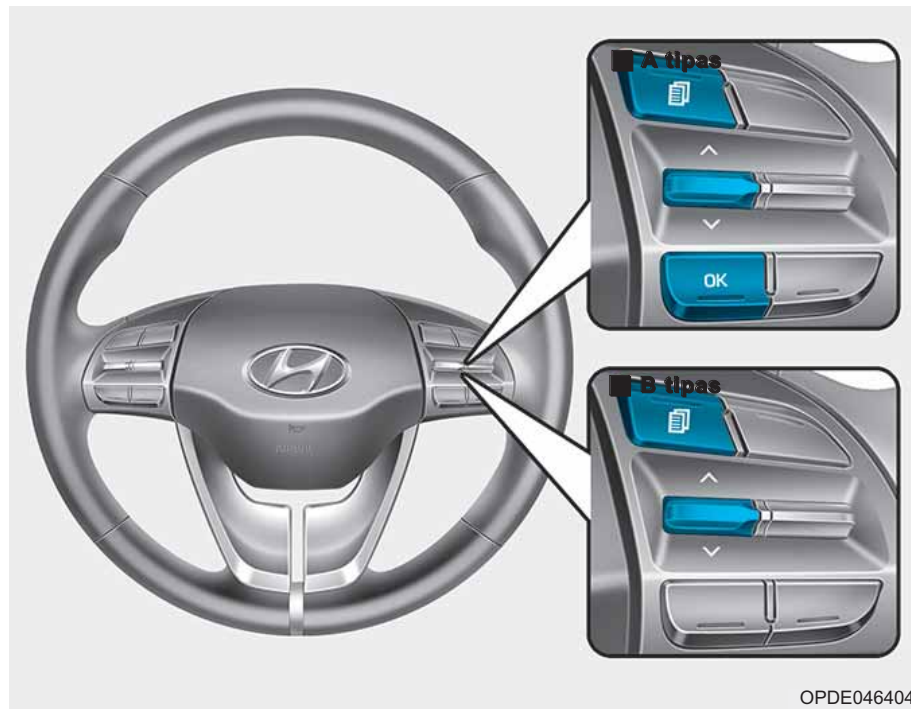





OPDE046404

LCD ekrano režimus galima keisti valdymo mygtukais.

- (1) : Režimo mygtuku keičiami režimai
- (2) , : Parinkimo jungikliu keičiami režimo elementai
- (3) OK : Pažymėjimo ir nustatymo iš naujo mygtukas pasirinktam elementui nustatyti arba nustatyti iš naujo

LCD režimai

Režimai	Simbolis	Paaiškinimas
Kelionės kompiuteris		Šiame režime rodoma važiavimo informacija, pvz., nuvažiuotas atstumas, degalų sąnaudos ir pan. Daugiau apie tai skaitykite šios dalies skyriuje „Kelionės kompiuteris“.
Nuosekli navigacija (TBT)		Šiame režime rodoma navigacijos sistemos būseną.
Pagalba		<ul style="list-style-type: none"> • Šiame režime rodoma išmaniosios greičio palaikymo (SCC) ir nukrypimo nuo važiavimo juostos įspėjimo (LDWS) ar važiavimo juostos palaikymo (LKAS) sistemų būseną. Daugiau apie tai skaitykite 5 dalies skyriuose „Išmanioji greičio palaikymo sistema“, „Nukrypimo nuo važiavimo juostos įspėjimo sistema (LDWS)“ ir „Važiavimo juostos palaikymo sistema (LKAS)“. • Šiame režime rodoma informacija, susijusi su padangų slėgiu ir vairuotojo dėmesio atitraukimu. Daugiau apie tai skaitykite 5 dalies skyriuje „Įspėjimo apie vairuotojo dėmesio atitraukimo sistema (DAA)“ ir 6 dalies skyriuje „Oro slėgio padangose stebėjimo sistema (TPMS)“.
Asmeniniai nustatymai		Šiame režime galima keisti durų, žibintų ir kitus nustatymus, ir kt.
Įspėjimai		Šiame režime rodomi įspėjamieji pranešimai dėl aklosios zonos aptikimo ir pan.

Pateikiama informacija skiriasi, priklausomai nuo jūsu automobilyje esančių funkcijų.

„Edit settings after engaging parking brake“ (keiskite nustatymus įjungę stovėjimo stabdį) / „Edit settings after shifting to P“ (keiskite nustatymus įjungę P pavarą)

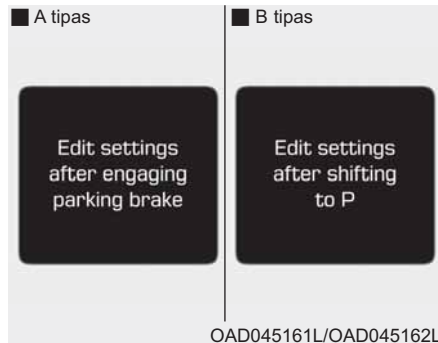

Šis įspėjamasis pranešimas užsidega tuomet, kai važiuodami bandote pasirinkti kitą asmeninį nustatymą.

– Automatinė pavarų dėžė / pavarų dėžė su dviguba sankaba

Dėl saugumo asmeninius nustatymus keiskite tik sustabdę automobilį, įjungę stovėjimo stabdį ir pavarų svirtį perjungę į P (stovėjimo) padėtį.

– Mechaninė pavarų dėžė
Dėl savo saugumo asmeninius nustatymus keiskite tik įjungę stovėjimo stabdį.

Trumpasis vadovas (pagalba, jei ši funkcija yra)

Šiame režime pateikiami trumpi paaiškinimai apie sistemas asmeninių nustatymų režime.

Pasirinkite elementą, paspauskite ir laikykite OK mygtuką.

Daugiau informacijos apie kiekvieną sistemą ieškokite savininko vadove.

Kelionės kompiuterio režimas

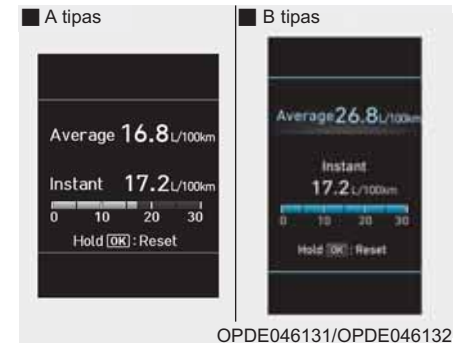

Kelionės kompiuterio režime rodomi automobilio važiavimo parametrų duomenys, tokie kaip degalų sąnaudos, nuvažiuoti atstumai ir automobilio greitis.

Daugiau apie tai skaitykite šios dalies skyriuje „Kelionės kompiuteris“.

Nuoseklios navigacijos (TBT) režimas



OPDE046147

Šis režimas rodo navigacijos sistemos būseną.

Pagalbos režimas

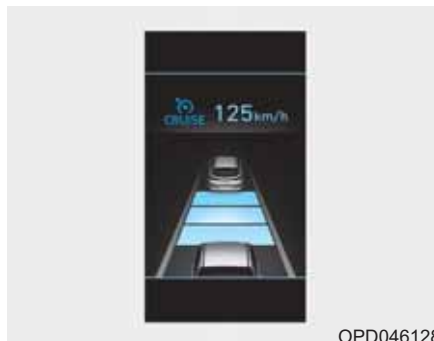

OPD046128

SCC / LKAS / LDWS / DAA

Šiame režime rodoma išmaniosios greičio palaikymo (SCC), nukrypimo nuo važiavimo juostos įspėjimo (LDWS) ar važiavimo juostos palaikymo (LKAS) ir įspėjimo apie vairuotojo dėmesio atitraukimą (DAA) sistemų būseną.

Daugiau apie kiekvieną sistemą skaitykite 5 dalyje.



OPDE046148

Padangų slėgis (Tire Pressure)

Šiame režime rodoma informacija apie oro slėgį padangose.

Daugiau apie tai skaitykite 6 dalies skyriuje „Oro slėgio padangose stebėjimo sistema (TPMS)“.

Įspėjamųjų pranešimų režimas

Jei atsiranda viena iš toliau išvardintų aplinkybių, ekrano informaciniame režime kelias sekundes rodomi įspėjamieji pranešimai:

- Žemas apļiejiklio skysčio lygis (jei yra);
- Išmaniosios tolimųjų šviesų valdymo sistemos sutrikimas (jei yra);
- Aklosios zonos aptikimo (BSD) sistemos sutrikimas (jei yra);
- Autonominio avarinio stabdymo (AEB) sistemos sutrikimas (jei yra);
- Informavimo apie ribojamą greitį funkcijos (SLIF) sutrikimas (jei yra);
- Išmaniosios greičio palaikymo sistemos sutrikimas (jei yra);
- Oro slėgio padangose stebėjimo sistemos (TPMS) sutrikimas (jei yra).

Asmeninių nustatymų režimas

Šiame režime galima keisti prietaisų skydelio, durų, žibintų ir kitus nustatymus.

1. Vairavimo pagalba (Driving Assist)
2. Durys (Door)
3. Žibintai (Lights)
4. Garsas (Sound)
5. Komfortas (Convenience)
6. Techninės priežiūros intervalas (Service interval)
7. Kitos funkcijos (Other Features)
8. Atstata (Reset)

Pateikiama informacija skiriasi, priklausomai nuo jūsų automobilyje esančių funkcijų.

1. Vairavimo pagalba

- Važiavimo juostos palaikymo sistema
- Įspėjimas apie nukrypimą nuo važiavimo juostos / standartinis LKA režimas / aktyvusis LKA režimas
Tai važiavimo juostos palaikymo sistemos jautrumo reguliavimas.

Daugiau apie tai skaitykite 5 dalies skyriuje „Važiavimo juostos palaikymo sistema“.

- Įspėjimas apie vairuotojo dėmesio atitraukimą

Tai įspėjimo apie vairuotojo dėmesio atitraukimą jautrumo reguliavimas.

– Išjungta / normalus / ankstyvas

Daugiau apie tai skaitykite 5 dalies skyriuje „Įspėjimo apie vairuotojo dėmesio atitraukimo sistema (DAA)“.

- Išmaniosios greičio palaikymo sistemos greitis

– Mažas / normalus / didelis

Tai išmaniosios greičio palaikymo sistemos jautrumo reguliavimas.

Daugiau apie tai skaitykite 5 dalies skyriuje „Išmanioji greičio palaikymo sistema“.

- Pagalbinė avarinio stabdymo sistema

Autonominiam avariniam stabdymui (AEB) įjungti arba išjungti.

Daugiau apie tai skaitykite 5 dalies skyriuje „Autonominis avarinis stabdymas (AEB)“.

- Įspėjimas apie priekinį susidūrimą
- Vėlyvas / normalus / ankstyvas
Autonominio avarinio stabdymo sistemos pirmojo įspėjimo laikui pakeisti.

Daugiau apie tai skaitykite 5 dalies skyriuje „Autonominis avarinis stabdymas (AEB)“.

- Įspėjimo apie judėjimo trajektoriją kertančius automobilius važiuojant atbuline eiga sistema

Įspėjimo apie judėjimo trajektoriją kertančius automobilius važiuojant atbuline eiga sistemai (RCTA) įjungti arba išjungti.

Daugiau apie tai skaitykite 5 dalies skyriuje „Aklosios zonos aptikimo sistema (BSD)“.

- Informavimo apie ribojamą greitį funkcija

Informavimo apie ribojamą greitį funkcijai įjungti arba išjungti.

Daugiau apie tai skaitykite 5 dalies skyriuje „Informavimo apie ribojamą greitį funkcija“.

2. Durys

- Automatinis užrakinimas
 - Išjungti: automatinio durų užrakinimo funkcija bus išjungta.
 - Įjungti važiuojant tam tikru greičiu: visos durys bus automatiškai užrakintos, kai automobilis pasieks 15 km/val. greitį.
 - Įjungti perjungus pavarą: visos durys bus automatiškai užrakintos, perjungus pavarų svirtį iš P (stovėjimo) į R (atbulinės eigos), N (neutralią) ar D (važiavimo) padėtį.

- Automatinis atrakinimas:
 - Išjungti: automatinio durų atrakinimo funkcija bus išjungta.
 - Variklis išjungtas: visos durys automatiškai atsirakins, nustačius variklio užvedimo ir išjungimo mygtuką į OFF padėtį (su išmaniojo raktų sistema).

– Ištraukus raktą: visos durys automatiškai atsirakins, ištraukus užvedimo raktą iš uždegimo jungiklio (be išmaniojo raktų sistemos).

- Įjungus P pavarą: visos durys automatiškai atsirakins, įjungus pavarų svirtį į P (stovėjimo) padėtį.

- Atrakinus vairuotojo duris: visos durys automatiškai atsirakins, atrakinus vairuotojo duris.

- Patvirtinimas garso signalu

Patvirtinimo garso signalu įjungimas arba išjungimas.

Kai įjungta patvirtinimo garso signalu funkcija, užrakinus duris raktų su nuotoliniu valdymu užrakinimo mygtuku ir per 4 sekundes dar kartą jį paspaudus, vieną kartą pypTELĖS garsinis signalas, pranešantis, kad visos durys užrakintos (raktas su nuotoliniu valdymu).

3. Žibintai

- Posūkio signalo įjungimas vienu prisilietimu
- Išjungta: vienu prisilietimu įjungiamo posūkio signalo funkcija bus išjungta.
- 3, 5, 7 blyksniai: posūkio signalas mirksės 3, 5 ar 7 kartus, kai lengvai stumtelėsite posūkių signalo svirtį.

Daugiau apie tai skaitykite šios dalies skyriuje „Žibintai“.

- Uždelstas priekinių žibintų išsijungimas

Uždelsto priekinių žibintų išsijungimo funkcijai įjungti arba išjungti.

Daugiau apie tai skaitykite šios dalies skyriuje „Žibintai“.

- Pasitikimo žibintai
Pasitikimo žibintų funkcijai įjungti arba išjungti.

Daugiau apie tai skaitykite šios dalies skyriuje „Žibintai“.

4. Garsas

- Statymo pagalbos sistemos garso stiprumas
- Tyliau / garsiau
Reguliuojamas statymo pagalbos sistemos garso stiprumas.
- Aklosios zonos aptikimo sistemos garsas

Aklosios zonos aptikimo sistemos garsui įjungti arba išjungti.

Daugiau apie tai skaitykite 5 dalies skyriuje „Aklosios zonos aptikimo sistema (BSD)“.

- Garsinis pasisveikinimas
Garsinio pasveikinimo funkcijai įjungti arba išjungti.

5. Komfortas

- Lengvas įsėdimas ir išlipimas
- Išjungta: lengvo įsėdimo ir išlipimo funkcija bus išjungta.
- Normaliai / toliau: išjungus variklį, vairuotojo sėdynė automatiškai pasislinks atgal nedaug (Normal) arba daug (Extended), kad patogiau įliptumėte ir išliptumėte iš automobilio.

Daugiau informacijos rasite šios dalies skyriuje „Vairuotojo padėties atminties sistema“.

- Belaidė įkrovimo sistema
Belaidei įkrovimo sistemai priekinėje sėdynėje įjungti arba išjungti.

Daugiau informacijos rasite šios dalies skyriuje „Belaidė mobiliųjų telefonų įkrovimo sistema“.

- Valytuvų ir žibintų režimo rodymas
Valytuvų ir žibintų režimo rodymui įjungti arba išjungti.

Įjungus, kiekvieną kartą pakeitus režimą, LCD ekrane bus rodomas pasirinktas valytuvų ir žibintų režimas.

- Automatinis galinio valytuvo valdymas (atbulinė eiga)
Galiniam valytuvui įjungti arba išjungti, kai, įjungus priekinius valytuvus, automobilis juda atbuline eiga.

- Pavaros padėties išryškinimas
Pavaros padėties išryškinimui įjungti arba išjungti.

Jungus, LCD ekrane bus rodoma tuo metu įjungta pavara (automatinė pavarų dėžė ar pavarų dėžė su dviguba sankaba).

6. Techninės priežiūros intervalas

- Techninės priežiūros intervalas

Techninės priežiūros intervalo funkcijai įjungti arba išjungti.

- Intervalo keitimas

Jei techninės priežiūros intervalo funkcija yra įjungta, galite keisti laiką ir atstumą.

i Informacija

Dėl techninės priežiūros intervalo meniu naudojimo pasitarkite su įgaliotuoju HYUNDAI atstovu.

Jei yra įjungtas techninės priežiūros intervalo meniu ir ten pakeistas laikas bei atstumas, kiekvieną kartą užvedus automobilį bus rodomi tokie pranešimai:

- Į autoservisą (Service in)

Rodomas vairuotojui informuoti, kiek kilometrų ir dienų liko iki techninės priežiūros.

- Būtina techninė priežiūra (Service required)

Rodomas, kai techninė priežiūra pradelsta pagal ridą ir dienas.

i Informacija

Jei atsiranda viena iš toliau išvardintų aplinkybių, ridos ir laiko duomenys gali būti neteisingi:

- Atjungtas akumulatoriaus laidas.
- Išjungtas saugiklių jungiklis.
- Išsikrovė akumulatorius.

7. Kitos funkcijos

- Degalų sąnaudų duomenų atstata
 - Išjungta: kiekvieną kartą įpylus degalų, vidutinių degalų sąnaudų duomenys nebus automatiškai nustatomi iš naujo.
 - Po užvedimo: duomenys apie vidutines degalų sąnaudas automatiškai atnaujinami, praėjus 4 valandoms nuo variklio išjungimo.
 - Po degalų įpylimo: įpylus degalų, vidutinių degalų sąnaudų duomenys automatiškai nustatomi iš naujo.

Daugiau apie tai skaitykite šios dalies skyriuje „Kelionės kompiuteris“.

- Degalų sąnaudų matavimo vienetas

Pasirinkti degalų sąnaudų matavimo vienetus (Km/l, l/100, MPG).

- Temperatūros matavimo vienetas
- Pasirinkti temperatūros matavimo vienetus (°C, °F).

- Oro slėgio matavimo vienetas
- Pasirinkti oro slėgio padangose matavimo vienetus (psi, kPa, bar).

8. Atstata

Menu galima nustatyti iš naujo asmeninių nustatymų režime. Asmeninių nustatymų režime galima inicijuoti visus meniu, išskyrus kalbos ir techninės priežiūros intervalo.

KELIONĖS KOMPIUTERIS

Kelionės kompiuteris – mikrokompiuteriu valdoma vairuotojo informavimo sistema, pateikianti su važiavimu susijusią informaciją.

i Informacija

Kai kuri kelionės kompiuteryje saugoma informacija (pavyzdžiui, vidutinis automobilio greitis) nustatoma iš naujo, atjungus akumuliatorių.

Kelionės kompiuterio režimai

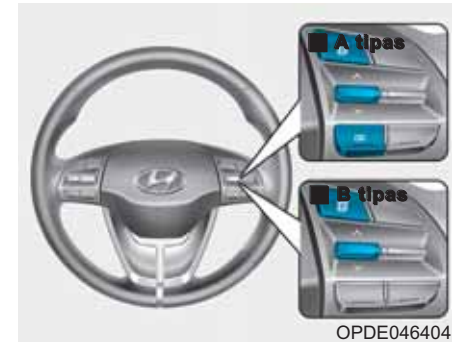
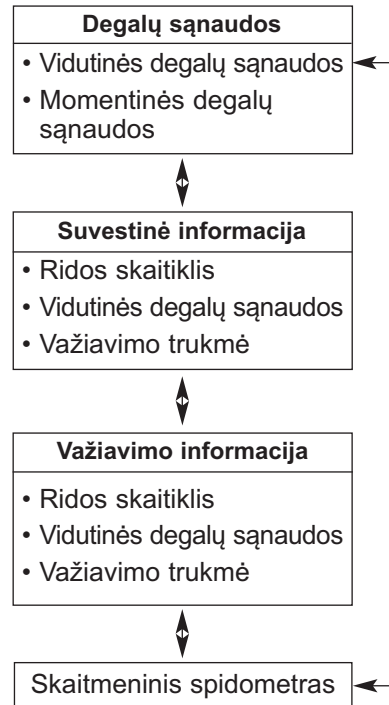

Kelionės kompiuterio režimui pakeisti paspauskite „^, v“ jungiklį ant vairo.

Degalų sąnaudos

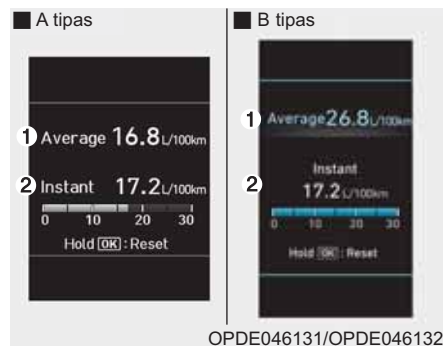

Vidutinės degalų sąnaudos (1)

- Vidutinės degalų sąnaudos apskaičiuojamas pagal bendrą nuvažiuotą atstumą ir sunaudotus degalus nuo paskutinės šių duomenų atstatos.
- Vidutinių degalų sąnaudų duomenys gali būti atnaujinami automatiškai arba rankiniu būdu.

Rankinė duomenų atstata

Jei rankiniu būdu norite atnaujinti vidutinių degalų sąnaudų duomenis, paspauskite ir ilgiau nei 1 sekundę palaikykite nuspaudę [OK] mygtuką ant vairo, kai ekrane rodomos vidutinės degalų sąnaudos.

Automatinė duomenų atstata

Jei norite, kad vidutinių degalų sąnaudų duomenys būtų atnaujinami automatiškai užpylus degalų, LCD ekrane asmeninių nustatymų meniu pasirinkite automatinės atstatos (Auto Reset) režimą.

- Po užvedimo (After Ignition): duomenys apie vidutinės degalų sąnaudas automatiškai atnaujinami, praėjus 4 valandoms nuo variklio išjungimo.
- Po degalų įpylimo (After Refueling): vidutinių degalų sąnaudų duomenys bus automatiškai nustatyti iš naujo, kai automobilis viršys 1 km/val. greitį, įpylus virš 6 litrų degalų.

i Informacija

Vidutinių degalų sąnaudų duomenys gali būti netikslūs, kai automobilis nuvažiuoja mažiau nei 300 metrų po to, kai variklio užvedimo ir išjungimo mygtukas paspaudžiamas į ON padėtį.

Momentinės degalų sąnaudos (2)

- Šis režimas rodo momentines degalų sąnaudas per keletą paskutinių sekundžių, kai automobilio greitis viršija 10 km/val.

Suvestinės informacijos rodymas



Ekrane rodomas bendras nuvažiuotas atstumas (1), vidutinės degalų sąnaudos (2) ir bendras važiavimo laikas (3).

Ši informacija sumuojama nuo paskutinės atstato.

Jei norite rankiniu būdu informaciją atnaujinti, paspauskite ir palaikykite nuspaudę OK mygtuką, kai ekrane rodoma suvestinė informacija. Nuvažiuoto atstumo, vidutinių degalų sąnaudų ir važiavimo laiko vertės vienu metu taps „0“.

Suvestinė važiavimo informacija bus toliau skaičiuojama, jeigu dirba variklis (pavyzdžiui, kai automobilis stovi spūstyje ar prie šviesoforo).

i Informacija

Automobiliu reikia nuvažiuoti bent 300 metrų po variklio užvedimo, kad būtų perskaičiuotos vidutinės degalų sąnaudos.

Važiavimo informacijos rodymas

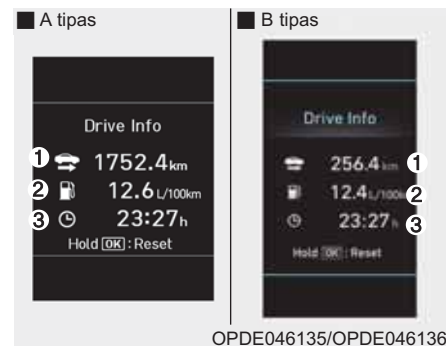

Ekrane rodomas nuvažiuotas atstumas (1), vidutinės degalų sąnaudos (2) ir bendras važiavimo laikas (3).

Duomenys perskaičiuojami po kiekvieno variklio užvedimo. Duomenys apie vidutines degalų sąnaudas atnaujinami, praėjus 4 valandoms nuo variklio išjungimo. Kitaip tariant, paskutinės kelionės duomenis galite pamatyti per 4 valandas po variklio išjungimo.

Jei norite rankiniu būdu informaciją atnaujinti, paspauskite ir palaikykite nuspaudę OK mygtuką, kai ekrane rodoma važiavimo informacija. Nuvažiuoto atstumo, vidutinių degalų sąnaudų ir važiavimo laiko vertės vienu metu taps „0“.

Važiavimo informacija bus toliau skaičiuojama, jeigu dirba variklis (pavyzdžiui, kai automobilis stovi spūstyje ar prie šviesoforo).

i Informacija

Automobiliu reikia nuvažiuoti bent 300 metrų po variklio užvedimo, kad būtų perskaičiuotos vidutinės degalų sąnaudos.

Skaitmeninis spidometras



Ekrane rodomas automobilio greitis (km/val., mylios/val.).

ŽIBINTAI

Išoriniai žibintai

Žibintų valdymas



Šie žibintai įjungiami pasukant valdymo svirtelės galiuką į vieną iš šių padėčių:

- (1) Išjungta padėtis (O)
- (2) Automatinė žibintų padėtis (AUTO) (jei yra)
- (3) Gabaritinė žibintų padėtis
- (4) Priekinių žibintų padėtis

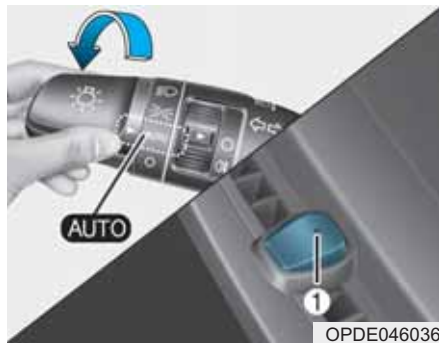

Automatinė žibintų padėtis (AUTO) (jei yra)

Kai žibintų jungiklis yra AUTO padėtyje, gabaritiniai žibintai ir priekiniai žibintai įsijungs ir išsijungs automatiškai, priklausomai nuo apšvietimo lauke.

Netgi jei įjungta automatinė žibintų valdymo funkcija, rekomenduojama rankiniu būdu įjungti žibintus važiuojant naktį ar rūke, arba įvažiuojant į neapšviestas zonas, tokias kaip tuneliai ar požeminės stovėjimo aikštelės.

PASTABA

- Neuždenkite ir neapliekite skysčiu jutiklio (1), įtaisyto prietaisų skydelyje.
- Nevalykite jutiklio langų valikliu, nes jis gali pasidengti plona plėvele, kuri trukdys jam tinkamai veikti.
- Jei jūsų automobilio priekinis stiklas tonuotas arba metalizuotas, automatinio apšvietimo sistema gali tinkamai neveikti.



OAE046469L

Gabaritinių žibintų padėtis (☸)

Įjungiami gabaritiniai žibintai, numerio apšvietimas ir prietaisų skydelio apšvietimas.



OAE046467L

Priekinių žibintų padėtis (☸)

Įjungiami priekiniai žibintai, gabaritiniai žibintai, numerio apšvietimas ir prietaisų skydelio apšvietimas.

i Informacija

Kad priekiniai žibintai įsijungtų, užvedimo jungiklis turi būti ON padėtyje.

Tolimųjų šviesų įjungimas



OAE046453L

Tolimosios šviesos įjungiamos pastūmus svirtelę nuo savęs. Svirtelė grįš į pradinę padėtį.

Įjungus tolimąsias šviesas, užsidegs tolimųjų šviesų indikatorius.

Tolimosios šviesos išjungiamos patraukus svirtelę į save. Užsidegs artimosios šviesos.

⚠ ĮSPĖJIMAS

Nenaudokite tolimųjų šviesų, jei priešpriešiais atvažiuoja kiti automobiliai. Tolimosios šviesos gali trukdyti kitiems vairuotojams matyti.



OAE046455L

Jei norite pamirskėti priekinius žibintais, patraukite svirtelę link savęs ir po to atleiskite. Tolimosios šviesos liks įjungtos, kol laikysite svirtelę patraukę link savęs.

Išmanioji tolimųjų šviesų valdymo sistema (jei yra)



OPDE046057

Išmanioji tolimųjų šviesų valdymo sistema automatiškai perjungia tolimąsias šviesas į trumpąsias, priklausomai nuo kitų automobilių šviesų ir kelio sąlygų.

Veikimo sąlygos

1. Pasukite žibintų jungiklį į AUTO padėtį.
2. Įjunkite tolimąsias šviesas, pastumdami svirtelę nuo savęs.
Užsidegs išmaniosios tolimųjų šviesų valdymo sistemos indikatorius (☞).
3. Išmanioji tolimųjų šviesų valdymo sistema įsijungs tuomet, kai automobilio greitis viršys 45 km/val.
 - Jeigu svirtelę nuo savęs pastumsite tuomet, kai veikia išmanioji tolimųjų šviesų valdymo sistema, sistema išsijungs ir tolimosios šviesos degs nuolat. Išmaniosios tolimųjų šviesų valdymo sistemos indikatorius (☞) išsijungs.
4. Pasukus žibintų jungiklį į priekinių žibintų padėtį, išmanioji tolimųjų šviesų valdymo sistema išsijungs ir artimosios šviesos degs nuolat.

Tolimosios šviesos į artimąsias persijungia šiomis sąlygomis:

- Kai išjungta išmanioji tolimųjų šviesų valdymo sistema.
- Kai žibintų jungiklis nėra AUTO padėtyje.
- Kai sistema aptinka priešpriešiais atvažiuojančio automobilio priekinius žibintus.
- Kai sistema aptinka ta pačia kryptimi priekyje važiuojančio automobilio galinius žibintus.
- Kai lauke pakankamai šviesu ir tolimųjų šviesų žibintų nereikia.
- Kai sistema aptinka šviečiančius gatvės žibintus.
- Kai automobilio greitis yra mažesnis nei 35 km/val.

Įspėjamoji lemputė ir pranešimas

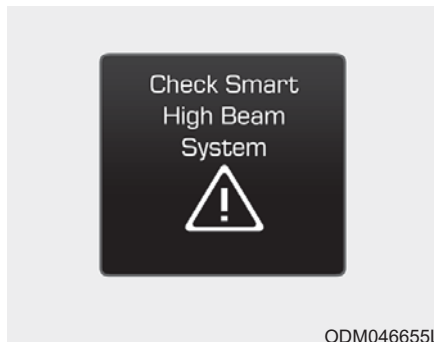

Kai išmaniosios tolimųjų šviesų valdymo sistemos veikimas sutrinka, ekrane kelioms sekundėms pasirodo įspėjamoji pranešimas. Kai pranešimas išnyks, užsidegs pagrindinė įspėjamoji lemputė (⚠).

Nuvežkite automobilį įgaliojamam HYUNDAI atstovui, kad patikrintų sistemą.

⚠ ATSARGIAI

Sistema gali normaliai neveikti šiomis aplinkybėmis:

- Kai sistema neaptinka priešpriešiais atvažiuojančio automobilio žibintų šviesų dėl jų gedimo, dingimo iš regėjimo lauko ir pan.
- Kai priešpriešiais atvažiuojančio automobilio žibintai padengti purvu, sniegu ar vandeniui.
- Kai sistema neaptinka priešpriešiais atvažiuojančio automobilio žibintų šviesų dėl aplinkoje esančių garų, dūmų, rūko, sniego ir pan.
- Kai priekinis stiklas padengtas ledu, purvu ir pan. arba suskilęs.

(Tęsinys)

(Tęsinys)

- Kai žibintų forma panaši į priešpriešiais atvažiuojančio automobilio žibintus.
- Kai prastas matomumas dėl rūko, stipraus lietaus ar sniego.
- Kai priekiniai žibintai remontuoti ar keisti ne įgaliotojo atstovo dirbtuvėse.
- Kai priekiniai žibintai netinkamai sureguliuoti.
- Važiuojant siauru vingiuotu ar nelygiu keliu.
- Važiuojant nuo kalno ar į kalną.
- Kai sankryžoje ar posūkyje matoma tik dalis priešpriešiais atvažiuojančio automobilio.
- Kai priekyje yra šviesoforas, šviesą atspindintis ar blykčiojantis ženklas ar veidrodis.
- Kai prastos važiavimo sąlygos, pvz., kelias šlapias ar padengtas sniegu.

(Tęsinys)

(Tęsinys)

- Kai uždegti priešpriešiais atvažiuojančio automobilio rūko žibintai, o priekiniai žibintai išjungti.
- Kai automobilis staiga išnyra iš už kampo.
- Kai automobilis pakrypęs dėl nuleistos padangos ar dėl to, kad velkamas.
- Kai dega nukrypimo nuo važiavimo juostos išpėjimo sistemos (LDWS) arba važiavimo juostos palaikymo sistemos (LKAS) išpėjamoji lemputė (jei yra).

IŠPĖJIMAS

- Nekabinkite jokių priedų, neklijuokite lipdukų ir netamsinkite priekinio stiklo.
- Priekinį stiklą reikia keisti įgaliotojo atstovo dirbtuvėse.
- Nenuimkite ir nesutrenkite išmaniosios tolimųjų šviesų valdymo sistemos dalių.
- Saugokite išmaniają tolimųjų šviesų valdymo sistemą, kad ją nepatektų vanduo.
- Nedėkite šviesą atspindinčių daiktų, tokių kaip veidrodžiai, baltas popierius ir pan. ant prietaisų skydelio. Sistema gali tinkamai neveikti dėl saulės atspindžių.
- Kai kada išmanioji tolimųjų šviesų valdymo sistema gali tinkamai neveikti, todėl visada dėl savo saugumo pasitinkite važiavimo sąlygas. Kai sistema tinkamai neveikia, tolimąsias ir artimąsias šviesas perjunginėkite rankiniu būdu.

Posūkių ir eismo juostos keitimo signalai

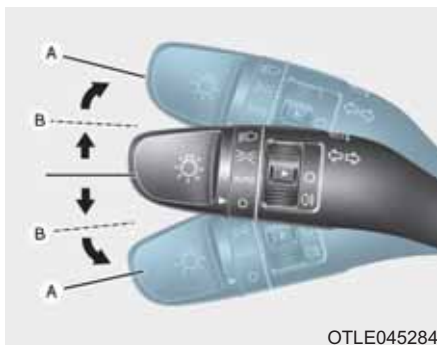

OTLE045284

Jei norite parodyti dešinįjį posūkį, svirtelę paspauskite žemyn, o jei kairįjį – pakelkite aukštyn į (A) padėtį. Jei norite parodyti, kad keičiate eismo juostą, šiek tiek pajudinkite svirtelę ir laikykite ją (B) padėtyje. Atleidus svirtelę arba atlikus posūkį, ji grįš į išjungtą padėtį.

Jei indikatorius dega ir nemirksi arba mirksi nenormaliai, gali būti perdegusi kurio nors posūkio signalo žibinto lemputė, tad ją reikės pakeisti.

Posūkio signalo įjungimo vienu prisilietimu funkcija

Posūkio signalo įjungimo vienu prisilietimu funkcija įjungiama lengvai spustelėjus ir vėl atleidus posūkio signalo svirtelę. Posūkio žibintai mirksitės 3, 5 arba 7 kartus.

Posūkio signalo įjungimo vienu prisilietimu funkciją galima įjungti arba išjungti, o taip pat pasirinkti mirksnių skaičių (3, 5 arba 7) asmeninių nustatymų režime LCD ekrane.

Daugiau apie tai skaitykite šios dalies skyriuje „LCD ekranas“.

Priekiniai rūko žibintai (jei yra)



OPDE046066

Rūko žibintai pagerina matomumą, kai kyla rūkas, lyja arba sniega. Rūko žibintai įjungiami ir išjungiami jungikliu esančiu šalia priekinių žibintų jungiklio.

1. Įjunkite gabaritinius žibintus.
2. Įjunkite ruko žibintų jungiklį (1) į priekinių ruko žibintų padėtį.

3. Jei norite išjungti priekinius ruko žibintus, įjunkite ruko žibintų jungiklį į priekinių ruko žibintų padėtį dar kartą arba išjunkite gabaritinius žibintus.

PASTABA

Įjungti ruko žibintai naudoja daug automobilio elektros energijos. Ruko žibintus junkite tik tuomet, kai blogas matomumas.

Galiniai ruko žibintai



Automobilis su priekiniais ruko žibintais

Norint įjungti galinius ruko žibintus:

Pradžioje pasukite žibintų jungiklį į gabaritinių žibintų padėtį, po to pasukite ruko žibintų jungiklį (1) į priekinių ruko žibintų padėtį, ir galiausiai – į galinių ruko žibintų padėtį.

Išjungti galinius ruko žibintus galima vienu iš šių būdų:

- Išjunkite gabaritinių žibintų jungiklį.
- Dar kartą pasukite ruko žibintų jungiklį į galinių ruko žibintų padėtį.
- Jei žibintų jungiklis yra gabaritinių žibintų padėtyje, išjungus priekinius ruko žibintus, išsijungs ir galiniai ruko žibintai.



Automobilis be priekinių ruko žibintų

Norint įjungti galinius ruko žibintus:

Pasukite žibintų jungiklį į priekinių žibintų padėtį, o ruko žibintų jungiklį (1) į galinių ruko žibintų padėtį.

Išjungti galinius ruko žibintus galima vienu iš šių būdų:

- Išjunkite priekinių žibintų jungiklį.
- Dar kartą pasukite ruko žibintų jungiklį į galinių ruko žibintų padėtį.

Akumulatoriaus energijos taupymo funkcija

Šios funkcijos tikslas yra apsaugoti akumuliatorių nuo išsikrovimo. Sistema automatiškai išjungia gabaritinčius žibintus, kai vairuotojas išjungia variklį ir atidaro vairuotojo duris.

Su šia funkcija gabaritiniai žibintai automatiškai išsijungs, naktį vairuotojui pastačius automobilį šalikelėje.

Jei reikia, kad išjungus variklį gabaritiniai žibintai degtų, atlikite šiuos veiksmus:

- 1) Atidarykite vairuotojo duris.
- 2) Išjunkite gabaritinius žibintus ir vėl juos įjunkite žibintų jungikliu ant vairo kolonėlės.

Uždelstas priekinių žibintų išsijungimas (jei yra)

Užvedimo jungiklį pasukus į ACC arba OFF padėtį, kai priekiniai žibintai įjungti, priekiniai žibintai ir (ar) gabaritiniai žibintai dar degs apie 5 minutes. Vis dėlto, išjungus variklį ir atidarius bei uždarius vairuotojo duris, priekiniai žibintai ir (ar) gabaritiniai žibintai išsijungs po 15 sekundžių.

Priekinius žibintus ir (ar) gabaritinius žibintus galima išjungti, du kartus paspaudus rakto su nuotoliniu valdymu (arba išmaniojo rakto) užrakinimo mygtuką arba pasukus žibintų jungiklį į OFF arba AUTO padėtį. Vis dėlto, žibintų jungiklį pasukus į AUTO padėtį tamsiu paros metu, priekiniai žibintai neišsijungs.

Uždelsto priekinių žibintų išjungimo funkciją galima įjungti arba išjungti asmeninių nustatymų režime LCD ekrane. **Daugiau apie tai skaitykite šios dalies skyriuje „LCD ekranas“.**

PASTABA

Jei vairuotojas išlipa iš automobilio pro kitas nei vairuotojo duris, akumulatoriaus taupymo funkcija neveiks ir uždelsto priekinių žibintų išjungimo funkcija neveiks. Dėl to akumuliatorių gali išsikrauti. Tokiu atveju prieš išlipdami iš automobilio nepamirškite išjungti žibintų.

Dienos šviesos žibintai (DRL) (jei yra)

Su dienos šviesos žibintais (DRL) jūsų automobilio priekis bus geriau matomas dienos metu, ypač auštant ar prieš saulėlydį.

DRL sistema išjungia atitinkamus žibintus, kai:

1. Įjungti priekiniai žibintai ar priekiniai rūko žibintai.
2. Žibintų jungiklis yra gabaritinių žibintų padėtyje.
3. Išjungtas variklis.

Priekinių žibintų pokrypio kampo reguliavimas (jei yra)



Mechaninis

Norėdami sureguliuoti priekinių žibintų šviesos srauto pokrypį pagal keleivių skaičių ir bagažo svorį, pasukite reguliavimo įtaiso jungiklį.

Kuo didesnis pasirinktas skaičius ant jungiklio skalės, tuo žemiau nukreiptas priekinių žibintų šviesos srautas. Visuomet tinkamai nustatykite žibintų šviesos srautą, kad jie neakintų kitų eismo dalyvių.

Toliau pateikiami tinkamų jungiklio nustatymų pavyzdžiai. Jei automobilio apkrova kitokia, nei čia nurodyta, parinkite tokią jungiklio padėtį, kad šviesos srauto pokrypis būtų artimiausias lentelėje nurodytoms padėtimis.

Apkrova	Jungiklio padėtis
Tik vairuotojas	0
Vairuotojas ir keleivis priekyje	0
Visi keleiviai (įskaitant vairuotoją)	1
Visi keleiviai (įskaitant vairuotoją) ir didžiausias leistinas krovinys	2
Vairuotojas ir didžiausias leistinas krovinys	3

Automatinis

Priekinių žibintų pokrypio kampas sureguliuojamas automatiškai pagal keleivių skaičių ir bagažo svorį.

Taip užtikrinamas reikiamas priekinių žibintų šviesos spindulys skirtingomis sąlygomis.

⚠ ĮSPĖJIMAS

Jei sistema neveikia, kai automobilio galas yra nusileidęs dėl gale sėdinčių keleivių, arba priekiniai žibintai šviečia per aukštai ar per žemai, automobilį turi patikrinti įgaliotasis HYUNDAI atstovas.

Nebandykite tikrinti ar keisti laidus patys.

Statinės posūkių šviesos (jei yra)

Važiuojant posūkiu, dėl geresnio matomumo ir saugumo automatiškai įsijungia kairioji ar dešinioji statinė posūkio šviesa. Statinė posūkio šviesa įsijungia, susidarius bet kuriai iš šių aplinkybių:

- Automobilis juda iki 10 km/val. greičiu, įjungtos artimosios šviesos ir vairas pasukamas maždaug 80 laipsnių kampu.
- Automobilis juda nuo 10 km/val. iki 90 km/val. greičiu, įjungtos artimosios šviesos ir vairas pasukamas maždaug 35 laipsnių kampu.
- Kai automobilis juda atbuline eiga ir patenkinta kažkuri iš čia aprašytų sąlygų, užsidega priešinga vairo sukimo kryptčiai statinė posūkio šviesa.

Pasitikimo sistema (jei yra)

Pasitikimo žibintai (jei yra)



Įlipimo žibintas (jei yra)

Kai visos durys (ir pakeliamos galinės durys) yra uždarytos ir užrakintos, įlipimo žibintas užsidegs ir degs apie 15 sekundžių, atlikus vieną iš šių veiksmų:

- Paspaudus rakto su nuotoliniu valdymu arba išmaniojo rakto durų atrakinimo mygtuką.
- Paspaudus išorinės durų rankenos mygtuką, turint su savimi išmanųjį raktą.

Durų rankenos lemputė (jei yra)

Kai visos durys (ir pakeliamos galinės durys) yra uždarytos ir užrakintos, durų rankenos lemputė užsidegs ir degs apie 15 sekundžių, atlikus vieną iš šių veiksmų:

- Paspaudus raktą su nuotoliniu valdymu arba išmaniojo raktą durų atrakinimo mygtuką.
- Paspaudus išorinės durų rankenos mygtuką, turint su savimi išmanųjį raktą.

Priekiniai žibintai ir gabaritiniai žibintai

Kai priekiniai žibintai (žibintų jungiklis yra priekinių žibintų arba AUTO padėtyje) yra įjungti ir visos durys (ir pakeliamos galinės durys) yra uždarytos ir užrakintos, gabaritiniai ir priekiniai žibintai užsidegs ir degs 15 sekundžių, atlikus vieną iš šių veiksmų:

- Paspaudus raktą su nuotoliniu valdymu arba išmaniojo raktą durų atrakinimo mygtuką.

Jei šiuo metu paspausite durų atrakinimo ar užrakinimo mygtuką, gabaritiniai ir priekiniai žibintai iš karto užges.

Pasitikimo žibintų funkciją galima įjungti arba išjungti asmeninių nustatymų režime LCD ekrane. **Daugiau apie tai skaitykite šios dalies skyriuje „LCD ekranas“.**

Salono apšvietimas

Kai salono žibintų jungiklis yra DOOR padėtyje ir visos durys (ir pakeliamos galinės durys) yra uždarytos ir užrakintos, salono apšvietimas užsidegs ir degs 30 sekundžių, atlikus vieną iš šių veiksmų:

- Paspaudus raktą su nuotoliniu valdymu arba išmaniojo raktą durų atrakinimo mygtuką.
- Paspaudus išorinės durų rankenos mygtuką, turint su savimi išmanųjį raktą.

Jei šiuo metu paspausite durų atrakinimo ar užrakinimo mygtuką, salono apšvietimas iš karto užges.

Salono apšvietimas

PASTABA

Kai variklis išjungtas, ilgai nelaikykite įjungtų salono apšvietimo lempučių, nes gali išsikrauti akumuliatorius.

⚠ ĮSPĖJIMAS

Nedekite salono apšvietimo, važiuodami tamsoje. Salono apšvietimas gali trukdyti jūsų regėjimui ir galite sukelti avariją.

Salono apšvietimo automatinis išjungimas

Išjungus variklį ir uždarius duris, salono apšvietimas automatiškai išsijungs maždaug po 20 minučių. Duris atidarius, apšvietimas išsijungs maždaug po 40 minučių, po variklio išjungimo. Jei durys yra užrakintos ir įsijungia automobilio apsaugos nuo vagysčių sistema, salono žibintai išsijungs penkiomis sekundėmis vėliau.

Lemputės priekyje





- (1) Priekinė žemėlapio lemputė
- (2) Priekinė salono lemputė
- (3) Priekinė durų lemputė

Priekinė žemėlapio lemputė

Žemėlapio lemputė įjungiama paspaudus lemputės šviesos sklaidytuvą (1). Žemėlapio lemputė išjungiama dar kartą paspaudus lemputės šviesos sklaidytuvą.

Priekinė salono lemputė

-  :
Salono lemputė priekinėms ir galinėms sėdynėms įjungiama paspaudus mygtuką.
-  :
Salono lemputė priekinėms ir galinėms sėdynėms išjungiama paspaudus mygtuką.

Priekinė durų lemputė ()

Atidarius duris salono lemputė priekinėms ir galinėms sėdynėms automatiškai įsijungia ir dega maždaug 30 sekundžių.

Atidarius duris raktu su nuotoliniu valdymu (ar išmaniuoju raktu), salono lemputė priekinėms ir galinėms sėdynėms automatiškai įsijungia ir dega maždaug 15 sekundžių. Įjungus užvedimo jungiklį (ON), salono lemputė palaiptiesniui užgęsta per 15 sekundžių. Atidarius duris, kai užvedimo jungiklis yra ACC arba OFF padėtyje, salono lemputė lieka degti apie 20 minučių.

Lemputės gale

■ A tipas



■ B tipas



Galinis salono lemputės jungiklis:

Paspauskite šį jungiklį, jei norite įjungti arba išjungti salono lempuotę.

PASTABA

Kai variklis nedirba, ilgai nepalikite įjungtų lempučių.

Bagažo skyriaus lemputė



Šviesa bagažo skyriuje užsidega, atidarius pakeliamas galines duris.



PASTABA

Šviesa bagažo skyriuje dega tol, kol atidarytos pakeliamos galinės durys. Kad be reikalo nenaudotumėte akumulatoriaus energijos, pasinaudoję bagažo skyriumi tinkamai uždarykite pakeliamas galines duris.

Veidrodėlio skydelyje nuo saulės lemputė (jei yra)



Šviesa įjungiama ir išjungiama paspaudžiant jungiklį.

-  : Lemputė įsijungia paspaudus šį mygtuką.
-  : Lemputė išsijungia paspaudus šį mygtuką.

PASTABA

Jei nesinaudojate, visuomet išjunkite veidrodėlio skydelyje nuo saulės lemputę. Jei skydelis nuo saulės užlenkiamas neišjungus apšvietimo, gali išsikrauti akumuliatorius arba sugesti skydelis nuo saulės.

Įlipimo žibintas (jei yra)

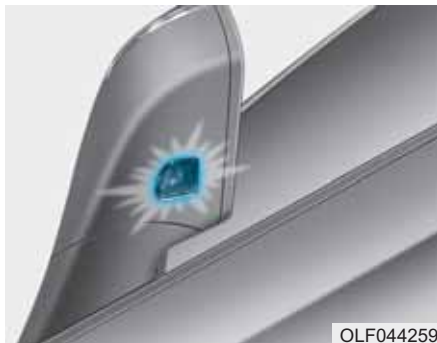

Pasitikimo žibintai

Kai visos durys (ir pakeliamos galinės durys) yra uždarytos ir užrakintos, įlipimo žibintas degs 15 sekundžių, jeigu durys atrakinamos išmaniuoju raktu arba mygtuku ant išorinės durų rankenos.

Daugiau apie tai skaitykite šios dalies skyriuje „Pasitikimo sistema“.

Palydėjimo šviesos

Įlipimo žibintas degs 30 sekundžių, išjungus užvedimo jungiklį ir atidarius vairuotojo duris. Per 30 sekundžių uždarius vairuotojo duris, įlipimo žibintas užges po 15 sekundžių. Uždarius ir užrakinus vairuotojo duris, įlipimo žibintas iš karto užges.

Įlipimo žibinto palydėjimo šviesos užsidegs tik pirmą kartą po variklio išjungimo atidarius vairuotojo duris.

VALYTUVAI IR APLIEJKLIAI

■ Priekinio stiklo valytuvai ir apliejklis

• A tipas

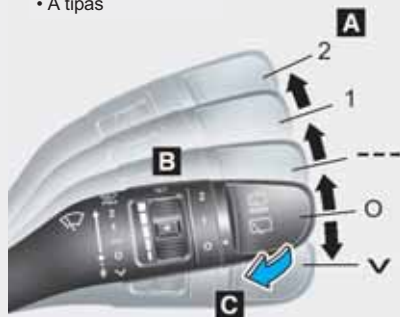

A: Priekinio stiklo valytuvų greičio valdymas

- √ – Vienkartinis nuvalymas
- O – Išjungtas
- --- – Valymas su pertrūkiais
- AUTO* – Automatinis valymas
- 1 – Mažas valymo greitis
- 2 – Didelis valymo greitis

• B tipas



B: Su pertrūkiais veikiančio valytuvo intervalų reguliavimas

C: Priekinio stiklo plovimas su trumpais perbraukimais

■ Galinio stiklo valytuvas ir apliejklis



D: Galinio stiklo valytuvo valdymas*

- 2 – Didelis valymo greitis
- 1 – Mažas valymo greitis
- O – Išjungtas

E: Galinio stiklo plovimas su trumpais perbraukimais

*: jei yra

OPDE046058/OPDE046059/OPDE046060

Priekinio stiklo valytuvai

Kai įjungtas užvedimo jungiklis, veikia šia tvarka:

✓ : Kad valytuvus perbrauktų tik vieną kartą, spustelėkite svirtelę žemyn ir atleiskite. Jei svirtelę laikysite šioje padėtyje, valytuvai dirbs nepertraukiamai.

O : Valytuvai išjungti.

--- : Valytuvus dirba su vienodo intervalo pertrūkiais. Įjunkite valytuvą šiuo režimu nestipriai lyjant arba esant rūkui. Jei norite pakeisti valytuvo greitį, pasukite greičio valdymo ratuką.

1: Normalus valytuvo greitis

2: Didelis valytuvo greitis

i Informacija

Jei ant priekinio stiklo yra daug sniego arba jis apledėjęs, pašildykite stiklą apie 10 minučių arba pašalinkite sniegą ir ledą ir tik po to įjunkite valytuvus, kad jie tinkamai veiktų.

Jei sniego ar ledo nepašalinsite prieš įjungdami valytuvus ir apliejikli, galite sugadinti valytuvą ir apliejiklio sistemą.

Automatinis valdymas (AUTO) (jei yra)

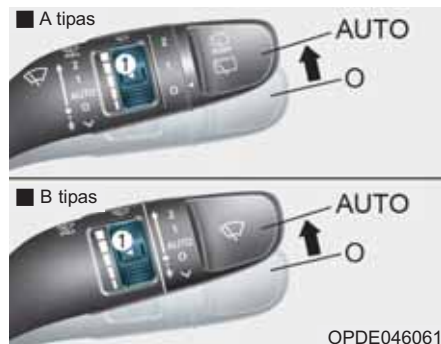

Lietaus jutikliai priekinio stiklo viršutinėje dalyje fiksuoja lietaus stiprumą ir kontroliuoja valytuvų darbo dažnumą. Kuo stipresnis lietus, tuo dažniau valo valytuvai.

Nustojus lyti, valytuvai nebedirbs. Jei norite pakeisti valytuvo greitį, pasukite greičio valdymo ratuką (1).

Jei, įjungus užvedimo jungiklį, valytuvų jungiklis yra AUTO padėtyje, valytuvai gali vieną kartą suveikti, nes bus tikrinama sistema. Išjunkite valytuvus (O), kai jų nereikia.

⚠ ĮSPĖJIMAS

Kad priekinio stiklo valytuvai jūsu nesužalotų, kai variklis veikia, o priekinio stiklo valytuvo jungiklis yra AUTO režime:

- Nelieskite priekinio stiklo viršutinės dalies šalia lietaus jutiklio.
- Nevalykite priekinio stiklo viršutinės dalies drėgna ar šlapia šluoste.
- Nespauskite priekinio stiklo.

PASTABA

- Kai plaunate automobilį, pasukite valytuvų jungiklį į O padėtį, kad valytuvai neįsijungtų automatiškai. Jei paliksite jungiklį AUTO padėtyje, plaunant automobilį valytuvai gali įsijungti, o plovimo įrenginys juos sulaužys.
- Nenuimkite jutiklio dangtelio priekinio stiklo viršuje keleivio pusėje. Nuėmus dangtelį gali sugesti sistemos dalys, o to gedimo nepadengs jūsu automobilio garantija.

Priekinio stiklo apšildyklis



OPDE046062

Kai valytuvai yra „O“ padėtyje, švelniai patraukite svirtelę link savęs ir apipurškite priekinį stiklą, ir tuo pačiu valytuvai perbrauks stiklą 1–3 kartus. Apliejiklis purkš ir valytuvai veiks tol, kol paleisite svirtelę.

Jei apliejiklis neveikia, reikia įpilti skysčio į apliejiklio bakelį.

⚠ ĮSPĖJIMAS

Kai aplinkos temperatūra yra neigiama, **VISUOMET** šildykite priekinį stiklą lango šildytuvu, kad apliejiklio skystis neužšaltų ant stiklo ir neužstotų jums vaizdo, nes priešingu atveju galite sukelti avariją ir sunkiai ar net mirtinai susižaloti.

⚠ ATSARGIAI

- Nejunkite apliejiklio, jei bakelyje nėra ploviklio, kad nesugadintumėte siurblio.
- Nejunkite valytuvų, kai stiklas sausas, kad nesugadintumėte valytuvų ar stiklo.
- Nestumkite valytuvų ranka, kad nesugadintumėte valytuvo kotelio ir kitų dalių.
- Kad nesugadintumėte valytuvų ir apliejiklio sistemos, žiemos sezono metu ar šaltu oru naudokite neužšalantį apliejiklio skysčių.

Galinio lango valytuvo ir apšildymo jungiklis (jei yra)



Galinio lango valytuvo ir apšildymo jungiklis yra ant valytuvo ir apšildymo valdymo svirtelės galo.

Pasukite jungiklį į pageidaujamą padėtį, kad galėtumėte valdyti galinio lango valytuvą ir apšildymą.

2 – Didelis valymo greitis

1 – Mažas valymo greitis

0 – Išjungtas



Pastūmę svirtelę nuo savęs, apšildysite galinį stiklą, ir tuo pačiu valytuvai perbrauks stiklą 1–3 kartus. Apsildymo svirtelė ir valytuvai veiks tol, kol paleisite svirtelę (jei yra).

Automatinis galinio lango valymas (jei yra)

Galinio lango valytuvai veiks automobiliui judant atbuline eiga, jeigu įjungti priekinio stiklo valytuvai ir pasirinkta atitinkama funkcija LCD ekrane.

Eikite į asmeninių nustatymų režimą (User Settings) → Komfortą (Convenience) → Automatinį galinio lango valymą (Auto Rear Wiper (reverse)).

VAIRUOTOJO PAGALBOS SISTEMA

Galinio vaizdo kamera (jei yra)



Galinio vaizdo kamera įsijungia, kai dirbant varikliui įjungiami atbulinės eigos (R) pavara.

Tai papildoma sistema, kuri, važiuojant atbuline eiga, veidrodėlyje arba navigacijos sistemos ekrane rodo už automobilio esantį vaizdą.

■ A tipas

Įjungtą galinio vaizdo kamerą galima išjungti, paspaudus įjungimo ir išjungimo mygtuką (1). Paspauskite įjungimo ir išjungimo mygtuką dar kartą, jei norite galinio vaizdo kamerą įjungti, kai variklis dirba, o pavarų svirtis yra R (atbulinės eigos) padėtyje.

⚠ ĮSPĖJIMAS

Galinio vaizdo kameros ekranas nėra saugos įrenginys. Jis tik padeda vairuotojui pamatyti už automobilio ties viduriu esančias kliūtis. Kamera **NERODO** visos zonos už automobilio vaizdo.

⚠ ĮSPĖJIMAS

- **Važiuodami atbuline eiga, niekuomet nepasikliaukite vien tik galinio vaizdo stebėjimo kamera.**
- **VISUOMET** apsidairykite aplink savo automobilį, ar nėra kokių kliūčių, prieš pradėdami važiuoti bet kokia kryptimi, kad neatsitrenktumėte.
- **Visuomet būkite labai atidūs, jei važiuojant kas nors atsiduria arti automobilio, ypač pėstieji, o ypatingai – vaikai.**

PASTABA

- Neliekite ant galinio vaizdo kameros ir aplink ją aukšto slėgio vandens srovės. Aukšto slėgio vandens srovė gali sugadinti įrenginį.
- Objektyvo nevalykite jokiais rūgštiniais ar šarminiais valikliais. Naudokite tik muilo tirpalą ar neutralią valymo priemonę ir gerai nuplaukite vandeniu.

i Informacija

Kameros objektyvas visuomet turi būti švarus. Jei objektyvas nešvarus, kamera gali tinkamai neveikti.

Automobilio statymo galu pagalbos sistema (jei yra)



Automobilio statymo galu pagalbos sistema garsiniu signalu įspėja vairuotoją automobiliui važiuojant atbuline eiga, kai iki kokios nors kliūtis lieka apie 120 cm.

Tai papildoma sistema, kuri gali aptikti kliūtis tik jutiklių veikimo zonos ribose ir negali aptikti kliūčių kitose vietose, kur nėra jutiklių.

⚠ ĮSPĖJIMAS



- **VISUOMET** apsidairykite aplink savo automobilį, ar nėra kokių kliūčių, prieš pradėdami važiuoti bet kokia kryptimi, kad neatsitrenktumėte.
- Visuomet būkite labai atidūs, jei važiuojant kas nors atsiduria arti automobilio, ypač pėstieji, o ypač – vaikai.
- Kai kurių kliūčių gali nesimatyti ekrane arba jutikliai jų gali neaptikti dėl atstumo, jų dydžio ar medžiagos, ir visa tai gali sumažinti jutiklio veikimo efektyvumą.

Automobilio statymo galu pagalbos sistemos veikimas

Veikimo sąlygos

- Ši sistema įsijungia, įjungus atbulinės eigos pavarą, kai įjungtas užvedimo jungiklis. Vis dėlto, jeigu automobilio greitis viršija 5 km/val., sistema gali neaptikti už automobilio esančių kliūčių.
- Jeigu automobilio greitis viršija 10 km/val., sistema jūsų neįspės netgi aptikus kliūtį.
- Jei tuo pačiu metu aptinkamos daugiau nei dvi kliūtis, pirmiausiai atpažįstama artimiausioji iš jų.

Įspėjamieji indikatoriai ir garsiniai signalai

Įspėjamojo garsinio signalo tipai	Indikatorius
Kai kliūtis yra 120–60 cm atstumu nuo galinio buferio: pertraukiamas pypsėjimas	
Kai kliūtis yra 60–30 cm atstumu nuo galinio buferio: dažnesnis pypsėjimas	
Kai kliūtis yra arčiau nei 30 cm nuo galinio buferio: nepertraukiamas pypsėjimas	

PASTABA

- Indikatorius gali skirtis nuo paveikslėlyje pavaizduoto, priklausomai nuo kliūties ar jutiklio būklės. Jei indikatorius mirksi, rekomenduojame, kad sistemą patikrintų įgaliotasis HYUNDAI atstovas.
- Jei garsinio įspėjamojo signalo nesigirdi arba jis pypsi su pertrūkiiais perjungus pavarų svirtį į R (atbulinės eigos) padėtį, tai gali reikšti automobilio statymo pagalbos sistemos veikimo sutrikimą. Tokiu atveju rekomenduojame, kad automobilį kuo greičiau patikrintų įgaliotasis HYUNDAI atstovas.

Automobilio statymo galu pagalbos sistemos išjungimas (jei yra)



Statymo galu pagalbos sistema išjungiama paspaudus mygtuką. Ant mygtuko užsidegs indikatorius.

Automobilio statymo pagalbos sistemos neveikimo sąlygos

Automobilio statymo galu pagalbos sistema gali tinkamai neveikti, jeigu:

- Jutiklis apšarmojęs.
- Jutiklį dengia pašalinės medžiagos, pavyzdžiui, sniegas ar vanduo, arba jutiklio dangtelis uždengtas.

Automobilio statymo galu pagalbos sistema gali blogai veikti, kai:

- Važiuojant nelygiais kelio paviršiais (duobėtai, žvyruotais ar su nuolydžiu).
- Jutiklio signalą gali trikdyti garsus triukšmas, toks kaip automobilių garsiniai signalai, motociklų variklių riaumojimas ar sunkvežimių oro stabdžių švilpimas.
- Kai stipriai lyja ar purškia vanduo.
- Jei netoli jutiklio yra bevieliai siųstuvai arba mobilieji telefonai.
- Jei jutiklį dengia sniegas.
- Jei sumontuoti papildomi negamykliniai priedai arba jei pakeistas automobilio buferio aukštis ar jutiklio įrengimo vieta.

Jutiklio veikimo diapazonas gali sumažėti, jei:

- Aplinkos temperatūra labai aukšta arba žema.
- Neaptinkamos žemesnės nei 1 m ir siauresnės nei 14 cm skersmens kliūtys.

Šių ključių jutiklis gali neaptikti:

- Plonų ar smulkių ključių, tokių kaip lynai, grandinės ar maži kuoliukai.
- Ključių, kurios gali sugerti jutiklio sklaidžiamas bangas, tokių kaip audiniai, korėta medžiaga ar sniegas.

ĮSPĖJIMAS

Jūsų naujo automobilio garantija nepadengia automobiliui ar jame sėdintiems žmonėms padarytos žalos dėl to, kad blogai veikė automobilio statymo galu pagalbos sistema. Visuomet važiuokite saugiai ir atsargiai.

Atsargumo priemonės naudojantis automobilio statymo galu pagalbos sistema

- Automobilio statymo galu pagalbos sistema gali neįspėti garsiniu signalu apie aptiktą ključį, priklausomai nuo automobilio judėjimo greičio ir ključties formos.
- Automobilio statymo galu pagalbos sistema gali tinkamai neveikti, jeigu automobilio buferio aukštis ir patys jutikliai buvo pakeisti ar pažeisti. Jutiklių darbui gali trukdyti kita ne gamintojo sumontuota įranga ir priedai.
- Jutiklis gali neaptikti ključties, esančios arčiau nei 30 cm nuo jo, arba gali nustatyti neteisingą atstumą iki jos. Būkite atsargūs.
- Jutiklis gali neveikti, jeigu jis apledėjęs, apneštas sniegu, purvu ar vandeniu. Nuvalykite minkšta šluoste.
- Nekrapštykite, nevalykite ir nedaužykite jutiklių kietais daiktais, kurie gali pažeisti jutiklio paviršių. Jutiklis yra lengvai pažeidžiamas.

- Neliekitė ant jutiklio ir aplink jį aukšto slėgio vandens srovės. Aukšto slėgio vandens srovė gali sugadinti prietaisą.

Automobilio statymo pagalbos sistema (jei yra)

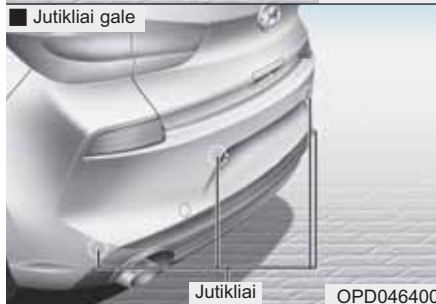

Automobilio statymo pagalbos sistema garsiniu signalu įspėja vairuotoją, kai iki kokio nors objekto lieka 100 cm automobilio priekyje ir 120 cm automobilio gale.

Tai papildoma sistema, kuri gali aptikti kliūtis tik jutiklių veikimo zonos ribose ir negali aptikti kliūčių kitose vietose, kur nėra jutiklių.

⚠ ĮSPĖJIMAS

- **VISUOMET** apsidairykite aplink savo automobilį, ar nėra kokių kliūčių, prieš pradėdami važiuoti bet kokia kryptimi, kad neatsitrenktumėte.
- Visuomet būkite labai atidūs, jei važiuojant kas nors atsiduria arti automobilio, ypač pėstieji, o ypačingai – vaikai.
- Kai kurių kliūčių gali nesimatyti ekrane arba jutikliai jų gali neaptikti dėl atstumo, jų dydžio ar medžiagos, ir visa tai gali sumažinti jutiklio veikimo efektyvumą.

Automobilio statymo pagalbos sistemos veikimas









Veikimo sąlygos

- Ši sistema įsijungia nuspaudus statymo pagalbos sistemos mygtuką, kai dirba variklis.

- Automobilio statymo pagalbos sistemos mygtukas įsijungia automatiškai ir įjungia statymo pagalbos sistemą, perjungus pavarą į R (atbulinės eigos) padėtį. Vis dėlto, jeigu automobilio greitis viršija 10 km/val., sistema jūsų neįspės apie aptiktas kliūtis, o jeigu automobilio greitis viršija 20 km/val., sistema automatiškai išsijungs. Norint sistemą įjungti, reikia paspausti jos mygtuką.
- Jei tuo pačiu metu aptinkamos daugiau nei dvi kliūtis, pirmiausiai atpažįstama artimiausioji iš jų.

Įspėjamieji indikatoriai ir garsiniai signalai

cm

Atstumas iki kliūtis		Įspėjamasis indikatorius		Garsinis signalas
		Važiuojant pirmyn	Važiuojant atgal	
61 ~ 100	Priekyje		-	Pertraukiamas pypsėjimas
61 ~ 120	Gale	-		Pertraukiamas pypsėjimas
31 ~ 60	Priekyje			Pertraukiamas dažnas pypsėjimas
	Gale	-		Pertraukiamas dažnas pypsėjimas
30	Priekyje			Nepertraukiamas pypsėjimas
	Gale	-		Nepertraukiamas pypsėjimas

PASTABA

- Indikatorius gali skirtis nuo paveikslėlyje pavaizduoto, priklausomai nuo kliūtis ar jutiklio būklės. Jei indikatorius mirksi, rekomenduojame, kad sistemą patikrintų įgaliotasis HYUNDAI atstovas.
- Jei garsinio įspėjamojo signalo nesigirdi arba jis pertraukiamai skamba perjungiant pavarų svirtį į R (atbulinės eigos) padėtį, tai gali reikšti automobilio statymo pagalbos sistemos veikimo sutrikimą. Tokiu atveju rekomenduojame, kad automobilį kuo greičiau patikrintų įgaliotasis HYUNDAI atstovas.

Automobilio statymo pagalbos sistemos neveikimo sąlygos

Automobilio statymo pagalbos sistema gali tinkamai neveikti, jeigu:

- Jutiklis apšarmojęs.
- Jutiklį dengia pašalinės medžiagos, pavyzdžiui, sniegas ar vanduo, arba jutiklio dangtelis uždengtas.

Automobilio statymo pagalbos sistema gali blogai veikti:

- Važiuojant nelygiais kelio paviršiais (duobėtais, žvyruotais ar su nuolydžiu).
- Jutiklio signalą gali trikdyti garsus triukšmas, toks kaip automobilių garsiniai signalai, motociklų variklių riaumojimas ar sunkvežimių oro stabdžių švilpimas.
- Kai stipriai lyja ar purškia vanduo.
- Jei netoli jutiklio yra bevieliai siųstuvai arba mobilieji telefonai.
- Jei jutiklį dengia sniegas.
- Jei sumontuoti papildomi negamykliniai priedai arba jei pakeistas automobilio buferio aukštis ar jutiklio įrengimo vieta.

Jutiklio veikimo diapazonas gali sumažėti, jei:

- Aplinkos temperatūra labai aukšta arba žema.
- Jutiklis gali neaptikti žemesnių nei vieno metro aukščio ir mažesnio nei 14 cm skersmens objektų.

Šių kliūčių jutiklis gali neaptikti:

- Plonų ar smulkių kliūčių, tokių kaip lynai, grandinės ar maži kuoliukai.
- Kliūčių, kurios gali sugerti jutiklio sklaidžiamas bangas, tokių kaip audiniai, korėta medžiaga ar sniegas.

⚠ ĮSPĖJIMAS

Jūsų naujo automobilio garantija nepadengs automobiliui ar jame sėdintiems žmonėms padarytos žalos dėl to, kad blogai veikė automobilio statymo pagalbos sistema. Visuomet važiuokite saugiai ir atsargiai.

Atsargumo priemonės naudojantis automobilio statymo pagalbos sistema

- Automobilio statymo pagalbos sistema gali neįspėti garsiniu signalu apie aptiktą kliūtį, priklausomai nuo automobilio judėjimo greičio ir kliūties formos.
- Automobilio statymo pagalbos sistema gali tinkamai neveikti, jeigu automobilio buferio aukštis ir patys jutikliai buvo pakeisti ar pažeisti. Jutiklių darbai gali trukdyti kita ne gamintojo sumontuota įranga ir priedai.
- Jutiklis gali neaptikti kliūties, esančios arčiau nei 30 cm nuo jo, arba gali nustatyti neteisingą atstumą iki jos. Būkite atsargūs.
- Jutiklis gali neveikti, jeigu jis apledėjęs, apneštas sniegu, purvu ar vandeniu. Nuvalykite minkšta šluoste.
- Nespauskite, nesubraižykite ir nedaužykite jutiklio. Jūs galite sugadinti jutiklį.
- Neliekite ant jutiklio ir aplink jį aukšto slėgio vandens srovės. Aukšto slėgio vandens srovė gali sugadinti prietaisą.

STIKLO ŠILDYTUVAS

PASTABA

Kad nepažeistumėte ant galinio stiklo išvedžiotų šildytuvo laidų, nevalykite lango aštriais įrankiais ar šveičiamaisiais valikliais.

i Informacija

Kaip atšildyti ir nudžiovinti priekinį stiklą, skaitykite šios dalies skyriuje „Priekinio stiklo šildymas ir džiovinimas“.

Galinio stiklo šildytuvus



Kai variklis dirba, stiklo šildytuvus šildo galinį langą, kad pašalintų šerkšną, aprasojimą ir ploną ledą iš vidaus ir lauko.

- Galinio stiklo šildytuvus įjungiamas paspaudus galinio stiklo šildytuvo mygtuką prietaisų skydelio viduryje. Kai galinio stiklo šildytuvus įjungtas, ant jo mygtuko dega indikatorius.
- Galinio stiklo šildytuvus išjungiamas dar kartą paspaudus jo mygtuką.

i Informacija

- Jei ant galinio lango susikaupia daug sniego, prieš įjungdami šildytuvą nuvalykite sniegą.
- Galinio stiklo šildytuvus automatiškai išsijungia maždaug po 20 minučių arba išjungus užvedimo jungiklį.

***Išorinio galinio vaizdo
veidrodėlio šildytuvas
(jei yra)***

Jeigu jūsus automobilio išoriniai galinio vaizdo veidrodėliai šildomi, jie veiks tuo pačiu metu, kaip ir galinio stiklo šildytuvas.

***Priekinio stiklo valytuvų ledo
tirpintuvas (jei yra)***

Jeigu jūsus automobilyje sumontuotas valytuvų ledo tirpintuvas, jis veiks tuo pačiu metu, kaip ir galinio stiklo šildytuvas.

RANKINIO VALDYMO KLIMATO KONTROLĖS SISTEMA (JEI YRA)

■ A tipas





1. Ventiliatoriaus greičio reguliavimo rankenėlė
 2. Temperatūros reguliavimo rankenėlė
 3. Režimo pasirinkimo mygtukai
 4. Priekinio stiklo šildytuvo mygtukas
 5. Galinio stiklo šildytuvo mygtukas
 6. Oro kondicionavimo (A/C) mygtukas*
 7. Įtraukiamo oro valdymo mygtukas
- *: jei yra

■ B tipas



OPDE046301/OPDE046300

Šildymas ir oro kondicionavimas

1. Užveskite variklį.
2. Nustatykite pageidaujamą režimą.
Kad šildymas ir vėsinimas būtų efektyvesnis:
 - Šildymas: 
 - Vėsinimas: 
3. Nustatykite pageidaujamą temperatūrą.
4. Nustatykite oro įtraukimo valdymą į lauko (gryno) oro padėtį.
5. Nustatykite norimą ventiliatoriaus greitį.
6. Jei norite, kad oras būtų kondicionuojamas, įjunkite oro kondicionavimo sistemą.

Režimo pasirinkimas

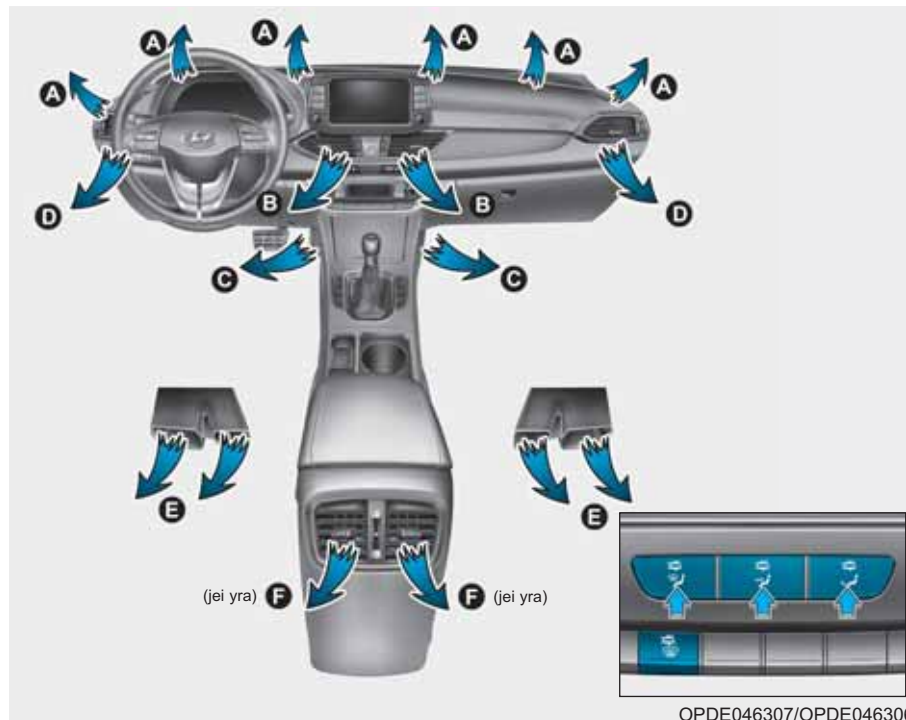

Režimo pasirinkimo mygtuku valdoma oro kryptis vėdinimo sistemoje. Oro srautą galima nukreipti į grindis, prietaisų skydelio angas ar priekinį stiklą.

Atšildymo lygis (A, D)

Beveik visas oras nukreipiamas į priekinį stiklą.

Veido lygis (B, D, F)

Oro srautas nukreipiamas į viršutinę kūno dalį ir veidą. Be to, galima reguliuoti kiekvieną oro angą atskirai ir nukreipti orą pageidaujama kryptimi.

Grindų lygis (A, C, D, E, F)

Beveik visas oras nukreipiamas į grindis.

Be to, vienu metu galite pasirinkti 2–3 režimus:

- veido (👤) ir grindų (👣) režimas
- veido (👤) ir atšildymo (🔥) režimas
- grindų (👣) ir atšildymo (🔥) režimas
- veido (👤), grindų (👣) ir atšildymo (🔥) režimas



OPD046308

MAX A/C režimas (B, D, F) (jei yra)

Jei norite paleisti MAX A/C režimą, pasukite temperatūros reguliavimo rankenėlę į kairę iki galo. Oro srautas nukreipiamas į viršutinę kūno dalį ir veidą.

Veikiant šiam režimui, oro kondicionavimas ir cirkuliuojamo oro režimas parenkami automatiškai.

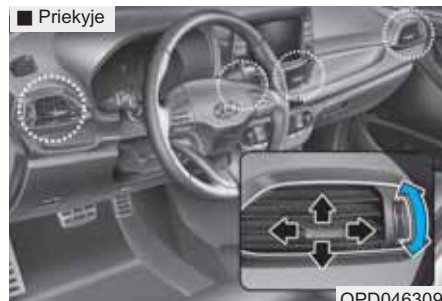

■ Priekyje

OPD046309

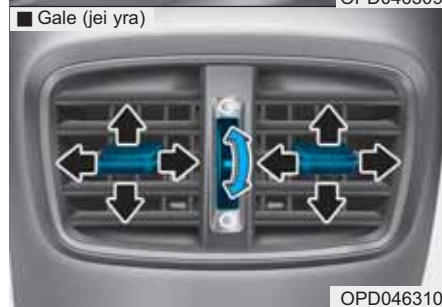

■ Gale (jei yra)

OPD046310

Vėdinimo angos prietaisų skydelyje

Atskiras vėdinimo angas galima atidaryti (☞) arba uždaryti (○), sukant atitinkamą ratuką.

Taip pat galima reguliuoti iš šių angų einančio oro kryptį valdymo svirtelė, kaip parodyta.

Temperatūros reguliavimas

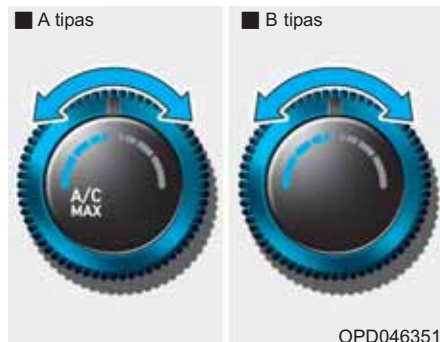

Temperatūra keliami, sukant rankenėlę į dešinę. Temperatūra mažinama, sukant rankenėlę į kairę.

Oro įtraukimo valdymas

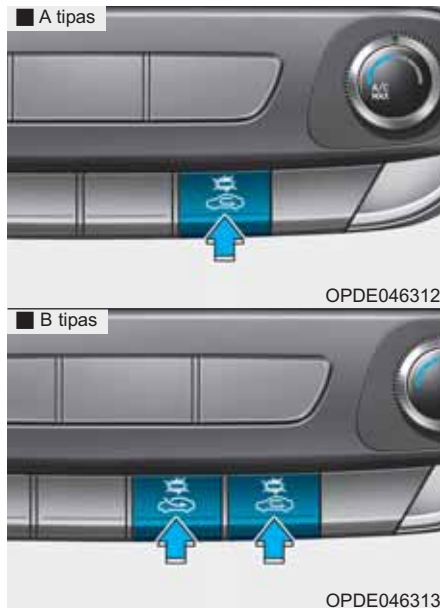

Galima pasirinkti iš lauko įtraukiamo (gryno) oro padėtį arba cirkuliuojančio oro padėtį.

Oro įtraukimą galima pakeisti, paspaudus valdymo mygtuką.

Cirkuliuojančio oro padėtis



Kai yra pasirinkta cirkuliuojančio oro padėtis, oras iš salono ištraukiamas per šildymo sistemą ir pašildomas arba atvėšinamas, priklausomai nuo pasirinktos funkcijos.

Lauko (gryno) oro padėtis



Kai pasirinkama lauko (gryno) oro padėtis, oras į automobilį patenka iš lauko ir pašildomas arba atvėšinamas, priklausomai nuo pasirinktos funkcijos.

i Informacija

Jei cirkuliuojančio oro režime ilgai veiks oro kondicionierius, oras salone labai išsausės.

! ĮSPĖJIMAS

- Jei klimato kontrolės sistema visą laiką veiks su cirkuliuojančiu oru, salone gali pakilti drėgmės lygis, stiklai aprasos ir matomumas pablogės.
- Nemiegokite automobilyje, kai įjungta oro kondicionavimo ar šildymo sistema. Sumažėjęs deguonies kiekis ir (ar) nukritusi kūno temperatūra gali pakenkti sveikatai ar net sukelti mirtį.
- Klimato kontrolės sistemai visą laiką veikiant su cirkuliuojančiu oru, galite apsvaigti arba užsnūsti ir nesuvaldyti automobilio. Važiuojant oro įtraukimo reguliatorių reikia kuo ilgiau naudoti nustačius į lauko (gryno) oro padėtį.

Ventiliatoriaus greičio reguliavimas



Sukite rankenėlę į dešinę, jei norite padidinti ventiliatoriaus greitį ir oro srautą. Sukite rankenėlę į kairę, jei norite sumažinti ventiliatoriaus greitį ir oro srautą.

Ventiliatorius išjungiamas, pasukus greičio reguliavimo rankenėlę į „0“ padėtį.

PASTABA

Ventiliatoriaus greičio reguliavimas, kai užvedimo jungiklis yra ON padėtyje, gali iškrauti akumuliatorių. Ventiliatoriaus greitį didinkite, kai dirba variklis.

Oro kondicionavimas (A/C) (jei yra)



Oro kondicionavimo sistema įjungiama, paspaudus A/C mygtuką (užsidega indikatorius). Oro kondicionavimo sistema išjungiama paspaudus mygtuką dar kartą.



Sistemos darbas

Vėdinimas

1. Nustatykite sistemos darbo režimą į  padėtį.
2. Nustatykite oro įtraukimo valdymą į lauko (gryno) oro padėtį.
3. Nustatykite pageidaujamą temperatūrą.
4. Nustatykite norimą ventiliatoriaus greitį.

Šildymas

1. Nustatykite sistemos darbo režimą į  padėtį.
2. Nustatykite oro įtraukimo valdymą į lauko (gryno) oro padėtį.
3. Nustatykite pageidaujamą temperatūrą.
4. Nustatykite norimą ventiliatoriaus greitį.
5. Jei pageidaujate sauso šildymo, įjunkite oro kondicionavimo sistemą (jei yra).

Jei priekinis stiklas rasoja, nustatykite sistemos darbo režimą į  arba  padėtį.

Patarimai, kaip naudotis sistema

- Kad į automobilį per vėdinimo sistemą nepatektų dulkės ar nemalonūs kvapai, trumpam nustatykite oro įtraukimą į cirkuliuojančio oro padėtį. Kai dulkių ir kvapų nebebus, grąžinkite sistemą į lauko (gryno) oro padėtį, kad oras automobilyje būtų gaivesnis. Taip vairuotojas jausis patogiai ir neapsnūs.
- Kad priekinis stiklas neaprasotų iš vidaus, nustatykite oro įtraukimą į gryno oro padėtį ir nustatykite pageidaujamą ventiliatoriaus greitį, įjunkite oro kondicionavimo sistemą ir nustatykite pageidaujamą temperatūrą.

Oro kondicionavimas

Visos HYUNDAI oro kondicionavimo sistemos užpildytos R-134a arba R-1234yf šaldymo medžiaga.

1. Užveskite variklį. Paspauskite oro kondicionavimo mygtuką.
2. Nustatykite sistemos darbo režimą į  padėtį.
3. Nustatykite įtraukiamo oro valdymą į lauko oro arba cirkuliuojančio oro padėtį.
4. Pasirinkite jums labiausiai tinkantį ventiliatoriaus greitį ir temperatūrą.

Informacija

Jūsų automobilio oro kondicionavimo sistema užpildyta R-134a arba R-1234yf šaldymo medžiaga, kuri gamavimo metu atitiko jūsų šalies teisinius reikalavimus. Kokia oro kondicionavimo sistemos šaldymo medžiaga yra automobilyje, nurodyta variklio skyriuje ant etiketės. Daugiau apie oro kondicionavimo sistemos šaldymo medžiagos etiketės vietą skaitykite 8 dalyje.

PASTABA

- Šaldymo sistemos priežiūrą turi atlikti kvalifikuotas ir patyręs specialistas, kad tai būtų atliekama teisingai ir saugiai.
- Šaldymo sistemos priežiūros darbai turi būti atliekami gerai vėdinamoje vietoje.
- Oro kondicionavimo garintuvus (šaldymo gyvatukas) negali būti remontuojamas ar pakeičiamas naudotu, išimtu iš kito automobilio, o naujas keičiamas MAC garintuvus turi būti sertifikuotas (pažymėtas) pagal SAE standarto J2842 reikalavimus.

PASTABA

- Kai naudojate oro kondicionavimo sistemą, atidžiai stebėkite temperatūros rodiklį, jei važiuojate į kalną arba esate transporto kamštyje, o lauke karšta. Tokiomis sąlygomis veikiant oro kondicionavimo sistemai, gali perkaisti variklis. Jei temperatūros rodiklis rodo, kad variklis kaista, išjunkite oro kondicionavimo sistemą ir palikite tik ventiliatorių.
- Jei drėgnu oru atidarote langus, veikiant oro kondicionavimo sistemai automobilio salone gali susidaryti vandens lašai. Kadangi vandens lašai gali pažeisti elektros įrangą, neatidarinėkite langų, kai veikia oro kondicionavimo sistema.

Patarimai, kaip naudotis oro kondicionavimo sistema

- Jei automobilis karštu oru buvo pastatytas saulėkaitoje, trumpam atidarykite langus ir išleiskite įkaitusį orą iš automobilio.
- Pakankamai atvėsinus saloną, vėl perjunkite iš cirkuliuojančio oro į gryno lauko oro padėtį.
- Kad lietingu ar drėgnu oru langai mažiau rasočiau iš vidaus, uždarę langus įjunkite oro kondicionavimo sistemą, ir drėgmė automobilyje sumažės.
- Oro kondicionavimo sistema veiks geriau, jei kiekvieną mėnesį ją įjungsite bent kelioms minutėms.

- Jei per daug naudosite oro kondicionierių, dėl lauko oro ir priekinio stiklo temperatūrų skirtumo priekinis stiklas gali aprasoti iš lauko, ir pablogės matomumas. Tokiu atveju nustatykite sistemos darbo režimą į  padėtį ir iki minimumo sumažinkite ventiliatoriaus pūtimo greitį.

Sistemos techninė priežiūra

Klimato kontrolės sistemos oro filtras

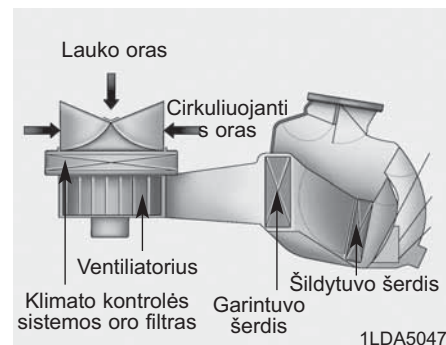

Šis filtras sumontuotas už pirštinių dėtuvių. Jis filtruoja dulkes ir kitus teršalus, kurie patenka į automobilio vidų pro šildymo ir oro kondicionavimo sistemą.

Mes rekomenduojame, kad klimato kontrolės sistemos oro filtrą keistų įgaliotasis HYUNDAI atstovas pagal techninės priežiūros grafiką. Jei automobiliu važinėjama sunkiomis sąlygomis, pavyzdžiui, dulkėtais ar nelygiais keliais, klimato kontrolės sistemos oro filtrą reikia dažniau tikrinti ir keisti.

Jei oro srauto greitis staiga sumažėja, mes rekomenduojame, kad sistemą patikrintų įgaliotasis HYUNDAI atstovas.

PASTABA

Reikia naudoti tinkamos rūšies ir tinkamą kiekį alyvos ir šaldymo medžiagos. Kitaip galite sugadinti kompresorių, ir sistema normaliai neveiks.

Patikrinkite oro kondicionavimo sistemos šaldymo medžiagos kiekį ir kompresoriaus alyvos lygį

Kai per mažai šaldymo medžiagos, oro kondicionavimo sistema blogiau dirba. Per didelis šaldymo medžiagos kiekis taip pat neigiamai veikia oro kondicionavimo sistemą.

Pastebėję, kad sistema veikia nenormaliai, kreipkitės į įgaliotąjį HYUNDAI atstovą, kad ją patikrintų.

⚠ ĮSPĖJIMAS

Automobiliai su R-134a šaldymo medžiaga



Kadangi kondicionavimo sistemoje yra labai aukštas slėgis, jos techninę priežiūrą gali atlikti tik kvalifikuotas ir patyręs specialistas. Reikia naudoti tinkamos rūšies ir tinkamą kiekį alyvos ir šaldymo medžiagos. Nesilaikant šių reikalavimų, galima sugadinti automobilį ar susižeisti.

⚠ ĮSPĖJIMAS

Automobiliai su R-1234yf šaldymo medžiaga



Kadangi labai aukštame slėgyje ši šaldymo medžiaga gali užsiliepsnoti, jos techninę priežiūrą gali atlikti tik kvalifikuotas ir patyręs specialistas. Reikia naudoti tinkamos rūšies ir tinkamą kiekį alyvos ir šaldymo medžiagos. Nesilaikant šių reikalavimų, galima sugadinti automobilį ar susižeisti.

Mes rekomenduojame, kad klimato kontrolės sistemos priežiūrą atliktų įgaliotasis HYUNDAI atstovas.

Oro kondicionavimo sistemos šaldymo medžiagos etiketė



Oro kondicionavimo sistemos šaldymo medžiagos etiketė automobilyje gali būti kitokia, nei parodyta paveikslėlyje.

Toliau pateikiamos šaldymo medžiagos etiketėje esančių simbolių ir specifikacijų reikšmės:

1. Šaldymo medžiagos klasė
2. Šaldymo medžiagos kiekis
3. Kompresoriaus alyvos klasė

Kokia oro kondicionavimo sistemos šaldymo medžiaga yra automobilyje, nurodyta variklio skyriuje ant etiketės.

Daugiau apie oro kondicionavimo sistemos šaldymo medžiagos etiketės vietą skaitykite 8 dalyje.

AUTOMATINĖ KLIMATO KONTROLĖS SISTEMA (JEI YRA)



1. Vairuotojo pusės temperatūros reguliavimo rankenėlė
2. Keleivio pusės temperatūros reguliavimo rankenėlė
3. Automatinio reguliavimo (AUTO) mygtukas
4. Išjungimo (OFF) mygtukas
5. Ventiliatoriaus greičio reguliavimo mygtukas
6. Režimo pasirinkimo mygtukas
7. SYNC mygtukas
8. Priekinio stiklo šildytuvo mygtukas
9. Galinio stiklo šildytuvo mygtukas
10. Oro kondicionavimo sistemos (A/C) mygtukas
11. Oro įtraukimo valdymo mygtukas
12. Klimato kontrolės sistemos informacinis ekranas

Automatinis šildymas ir oro kondicionavimas

Automatinė klimato kontrolės sistema valdoma nustatant pageidaujamą temperatūrą.



1. Paspauskite AUTO mygtuką

Režimai, ventiliatoriaus greitis, oro įtraukimas ir oro kondicionavimas bus valdomi automatiškai pagal jūsų pasirinktą temperatūrą.

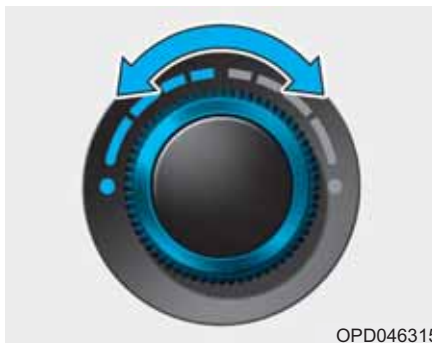

2. Pasukite temperatūros reguliavimo rankenėlę iki pageidaujamos temperatūros. Jei pasirinkama žemiausia temperatūra (Lo), oro kondicionavimo sistema veiks nuolat.

Automatinį veikimą galima išjungti bet kuriuo iš šių mygtukų:

- režimo pasirinkimo mygtukas;
- priekinio stiklo šildytuvo mygtukas; (Priekinio stiklo šildymo funkcija panaikinama dar kartą paspaudus mygtuką. Informaciniame ekrane dar kartą užsidegs „AUTO“ ženklas).
- ventiliatoriaus greičio reguliavimo mygtukas.

Pasirinkta funkcija bus valdoma rankiniu būdu, o kitos funkcijos veiks automatiškai.

Klimato kontrolė veiks efektyviau ir ją bus patogiau valdyti, jei paspausite AUTO mygtuką ir nustatysite 23 °C temperatūrą.





i Informacija

Nieko nedėkite šalia jutiklio, kad šildymo ir vėsinimo sistema veiktų tinkamai.

Rankinis šildymo ir oro kondicionavimo valdymas

Šildymo ir oro kondicionavimo sistemą galima valdyti rankiniu būdu, paspaudus ne AUTO, o kitus mygtukus. Tokiu atveju sistema reguliuojama atitinkamais mygtukais. Automatinio darbo režimo metu paspaudus ne AUTO, o bet kurį kitą mygtuką, nepasirinktos funkcijos bus valdomos automatiškai.

1. Užveskite variklį.
2. Nustatykite pageidaujimą režimą.
Efektyvesnis šildymas ir vėsinimas:
- Šildymas: 
- Vėsinimas: 
3. Nustatykite pageidaujimą temperatūrą.

4. Nustatykite oro įtraukimo valdymą į lauko (gryno) oro padėtį.
5. Nustatykite norimą ventiliatoriaus greitį.
6. Jei norite, kad oras būtų kondicionuojamas, įjunkite oro kondicionavimo sistemą.
7. Paspaudę AUTO mygtuką, grįšite prie automatinio sistemos valdymo.

Režimo pasirinkimas

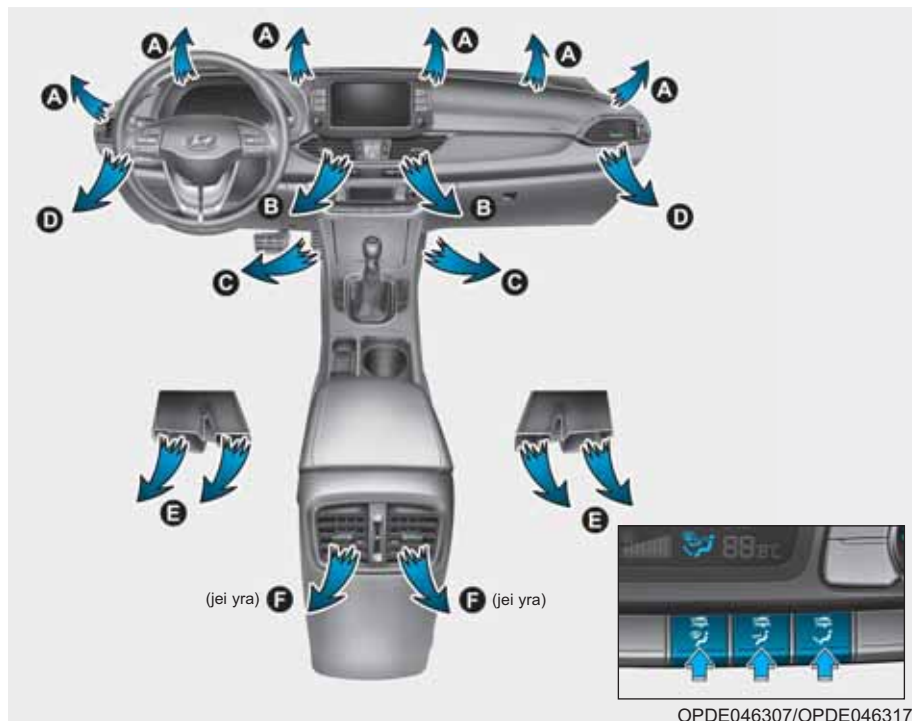

Režimo pasirinkimo mygtuku valdoma oro kryptis vėdinimo sistemoje.

 Atšildymo lygis (A, D)

Beveik visas oras nukreipiamas į priekinį stiklą.









 Veido lygis (B, D, F)

Oro srautas nukreipiamas į viršutinę kūno dalį ir veidą. Be to, galima reguliuoti kiekvieną oro angą atskirai ir nukreipti orą pageidaujama kryptimi.

 Grindų lygis (A, C, D, E, F)

Beveik visas oras nukreipiamas į grindis.

Vienu metu galite pasirinkti du – tris režimus.

- veido () ir grindų () režimas
- veido () ir atšildymo () režimas
- grindų () ir atšildymo () režimas
- veido (), grindų () ir atšildymo () režimas



OPDE046352

Atšildymo lygis (A)

Didžiausias oro kiekis nukreipiamas į priekinį stiklą, o nedidelis oro kiekis nukreipiamas į šoninių langų šildytuvus.

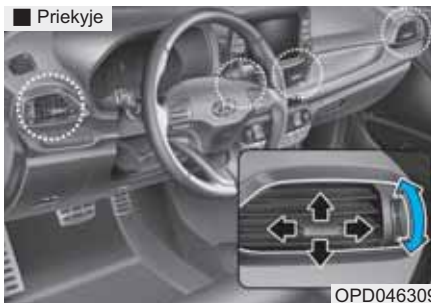

■ Priekyje

OPD046309

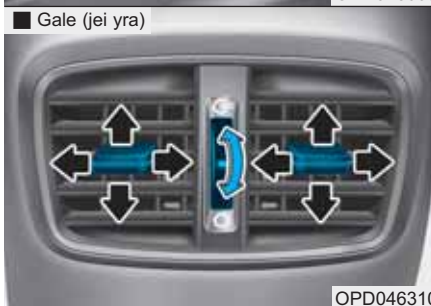

■ Gale (jei yra)

OPD046310

Vėdinimo angos prietaisų skydelyje

Atskiras vėdinimo angas galima atidaryti (☺) arba uždaryti (○), sukant atitinkamą ratuką.

Taip pat galima reguliuoti iš šių angų einančio oro kryptį valdymo svirtelė, kaip parodyta.

Temperatūros reguliavimas

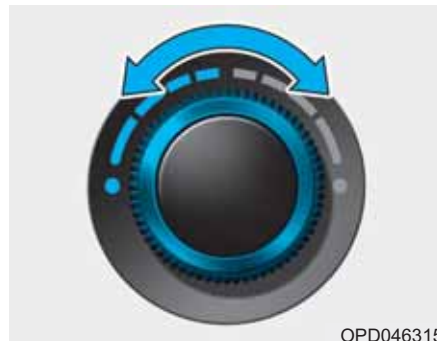

OPD046315

Temperatūra keliama, sukant rankenėlę į dešinę. Temperatūra mažinama, sukant rankenėlę į kairę.



OPDE046320

Vienoda vairuotojo ir keleivio pusių temperatūros nustatymas

- Paspaudus SYNC mygtuką, nustatoma vienoda temperatūra vairuotojo ir priekinio keleivio pusėse. Keleivio pusėje bus nustatoma tokia pat temperatūra, kaip ir vairuotojo pusėje.
- Nustatykite temperatūrą vairuotojo pusės temperatūros reguliavimo mygtuku. Vairuotojo ir keleivio pusėse bus nustatyta vienoda temperatūra.

Skirtingos temperatūros vairuotojo ir keleivio pusėse nustatymas

Dar kartą paspaudus SYNC mygtuką, nustatoma skirtinga temperatūra vairuotojo ir priekinio keleivio pusėse. Mygtuko indikatorius užges.

Temperatūros matavimo vienetų pakeitimas

Atjungus akumuliatorių ar jam išsikrovus, temperatūros rodmenys ekrane bus rodomi Celsijaus skalėje.

Norint temperatūros matavimo vienetus pakeisti iš °C į °F arba atvirkščiai:

– Automatinėje klimato kontrolės sistemoje:

Spausdami išjungimo (OFF) mygtuką, 3 sekundes palaikykite nuspaudę AUTO mygtuką.

– Prietaisų skydelyje:

Eikite į asmeninių nustatymų režimą (User Settings) → Kitas funkcijas (Other Features) → Temperatūros vienetus (Temperature Unit).

Oro įtraukimo valdymas



OPDE046321

Galima pasirinkti iš lauko įtraukiamo (gryno) oro padėtį arba cirkuliuojančio oro padėtį.

Oro įtraukimą galima pakeisti, paspaudus valdymo mygtuką.

Cirkuliuojančio oro padėtis



Kai yra pasirinkta cirkuliuojančio oro padėtis, oras iš salono ištraukiamas per šildymo sistemą ir pašildomas arba atvėsinamas, priklausomai nuo pasirinktos funkcijos.

Lauko (gryno) oro padėtis



Kai pasirenkama lauko (gryno) oro padėtis, oras į automobilį patenka iš lauko ir pašildomas arba atvėsinamas, priklausomai nuo pasirinktos funkcijos.

i Informacija

Jei cirkuliuojančio oro režime ilgai veiks oro kondicionierius, oras salone labai išsausės.

! ĮSPĖJIMAS

- Jei klimato kontrolės sistema visą laiką veiks su cirkuliuojančiu oru, salone gali pakilti drėgmės lygis, stiklai aprasos ir matomumas pablogės.
- Nemiegokite automobilyje, kai įjungta oro kondicionavimo ar šildymo sistema. Sumažėjęs deguonies kiekis ir (ar) nukritusi kūno temperatūra gali pakenkti sveikatai ar net sukelti mirtį.
- Klimato kontrolės sistemai visą laiką veikiant su cirkuliuojančiu oru, galite apsvaigti arba užsnūsti ir nesuvaldyti automobilio. Važiuojant oro įtraukimo reguliatorių reikia kuo ilgiau naudoti nustačius į lauko (gryno) oro padėtį.

Ventiliatoriaus greičio reguliavimas



OPDE046323

Ventiliatoriaus greitį galima nustatyti ventiliatoriaus greičio reguliavimo mygtuku.

Ventiliatorius išjungiamas paspaudus išjungimo (OFF) mygtuką.

PASTABA

Ventiliatoriaus greičio reguliavimas, kai užvedimo jungiklis yra ON padėtyje, gali iškrauti akumuliatorių. Ventiliatoriaus greitį didinkite, kai dirba variklis.

Oro kondicionavimas



Oro kondicionavimo sistema įsijungia paspaudus A/C mygtuką (užsidega indikatorius).

Oro kondicionavimo sistema išjungama paspaudus mygtuką dar kartą.

Išjungimas



Klimato kontrolės sistema išjungama paspaudus OFF mygtuką. Vis dėlto, kol užvedimo jungiklis yra ON padėtyje, režimų ir oro įtraukimo valdymo mygtukai veiks.

Sistemos darbas

Vėdinimas

1. Nustatykite sistemos darbo režimą į padėtį.
2. Nustatykite oro įtraukimo valdymą į lauko (gryno) oro padėtį.
3. Nustatykite pageidaujimą temperatūrą.
4. Nustatykite norimą ventiliatoriaus greitį.

Šildymas

1. Nustatykite sistemos darbo režimą į padėtį.
2. Nustatykite oro įtraukimo valdymą į lauko (gryno) oro padėtį.
3. Nustatykite pageidaujimą temperatūrą.
4. Nustatykite norimą ventiliatoriaus greitį.
5. Jei pageidaujate sauso šildymo, įjunkite oro kondicionavimo sistemą.
 - Jei priekinis stiklas rasoja, nustatykite sistemos darbo režimą į arba padėtį.

Patarimai, kaip naudotis sistema

- Kad į automobilį per vėdinimo sistemą nepatektų dulkės ar nemononūs kvapai, trumpam nustatykite oro įtraukimą į cirkuliuojančio oro padėtį. Kai dulkių ir kvapų nebebus, gražinkite sistemą į lauko (gryno) oro padėtį, kad oras automobilyje būtų gaivesnis. Taip vairuotojas jausis patogiai ir neapsnūs.
- Kad priekinis stiklas neaprasotų iš vidaus, nustatykite oro įtraukimą į gryno oro padėtį ir nustatykite pageidaujamą ventiliatoriaus greitį, įjunkite oro kondicionavimo sistemą ir nustatykite pageidaujamą temperatūrą.

Oro kondicionavimas

Visos HYUNDAI oro kondicionavimo sistemos užpildytos R-134a arba R-1234yf šaldymo medžiaga.

1. Užveskite variklį. Paspauskite oro kondicionavimo mygtuką.
2. Nustatykite sistemos darbo režimą į  padėtį.
3. Nustatykite įtraukiamo oro valdymą į lauko oro arba cirkuliuojančio oro padėtį.
4. Pasirinkite jums labiausiai tinkantį ventiliatoriaus greitį ir temperatūrą.

Informacija

Jūsų automobilio oro kondicionavimo sistema užpildyta R-134a arba R-1234yf šaldymo medžiaga, kuri gamavimo metu atitiko jūsų šalies teisinius reikalavimus. Kokia oro kondicionavimo sistemos šaldymo medžiaga yra automobilyje, nurodyta variklio skyriuje ant etiketės. Daugiau apie oro kondicionavimo sistemos šaldymo medžiagos etiketės vietą skaitykite 8 dalyje.

PASTABA

- Šaldymo sistemos priežiūrą turi atlikti kvalifikuotas ir patyręs specialistas, kad tai būtų atliekama teisingai ir saugiai.
- Šaldymo sistemos priežiūros darbai turi būti atliekami gerai vėdinamoje vietoje.
- Oro kondicionavimo garintuvus (šaldymo gyvatukas) negali būti remontuojamas ar pakeičiamas naudotu, išimtu iš kito automobilio, o naujas keičiamas MAC garintuvus turi būti sertifikuotas (pažymėtas) pagal SAE standarto J2842 reikalavimus.

PASTABA

- Kai naudojatės oro kondicionavimo sistema, atidžiai stebėkite temperatūros rodiklį, jei važiuojate į kalną arba esate transporto kamštyje, o lauke karšta. Tokiomis sąlygomis veikiant oro kondicionavimo sistemai, gali perkaisti variklis. Jei temperatūros rodiklis rodo, kad variklis kaista, išjunkite oro kondicionavimo sistemą ir palikite tik ventiliatorių.
- Jei drėgnu oru atidarote langus, veikiant oro kondicionavimo sistemai automobilio salone gali susidaryti vandens lašai. Kadangi vandens lašai gali pažeisti elektros įrangą, neatidarinėkite langų, kai veikia oro kondicionavimo sistema.

Patarimai, kaip naudotis oro kondicionavimo sistema

- Jei automobilis karštu oru buvo pastatytas saulėkaitoje, trumpam atidarykite langus ir išleiskite įkaitusį orą iš automobilio.
 - Pakankamai atvėsinus saloną, vėl perjunkite iš cirkuliuojančio oro į gryno lauko oro padėtį.
 - Kad lietingu ar drėgnu oru langai mažiau rasotų iš vidaus, uždarę langus įjunkite oro kondicionavimo sistemą, ir drėgmė automobilio viduje sumažės.
 - Oro kondicionavimo sistema veiks geriau, jei kiekvieną mėnesį ją įjungsite bent kelioms minutėms.
- Jei per daug naudosite oro kondicionierių, dėl lauko oro ir priekinio stiklo temperatūrų skirtumo priekinis stiklas gali aprasoti iš lauko, ir pablogės matomumas. Tokiu atveju nustatykite sistemos darbo režimą į  padėtį ir iki minimumo sumažinkite ventiliatoriaus pūtimo greitį.

Sistemos techninė priežiūra

Klimato kontrolės sistemos oro filtras

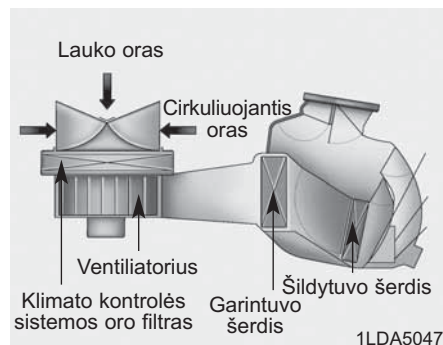

Šis filtras sumontuotas už pirštinių dėtuvių. Jis filtruoja dulkes ir kitus teršalus, kurie patenka į automobilio vidų pro šildymo ir oro kondicionavimo sistemą.

Mes rekomenduojame, kad klimato kontrolės sistemos oro filtrą keistų įgaliotasis HYUNDAI atstovas pagal techninės priežiūros grafiką. Jei automobiliu važinėjama sudėtingomis sąlygomis, pvz., dulkėtais ar nelygiais keliais, klimato kontrolės sistemos filtrą reikia tikrinti ir keisti dažniau.

Jei oro srauto greitis staiga sumažėja, mes rekomenduojame, kad sistemą patikrintų įgaliotasis HYUNDAI atstovas.

Patikrinkite oro kondicionavimo sistemos šaldymo medžiagos kiekį ir kompresoriaus alyvos lygį

Kai per mažai šaldymo medžiagos, oro kondicionavimo sistema blogiau dirba. Per didelis šaldymo medžiagos kiekis taip pat neigiamai veikia oro kondicionavimo sistemą.

Pastebėję, kad sistema veikia nenormaliai, kreipkitės į įgaliotąjį HYUNDAI atstovą, kad ją patikrintų.

⚠️ ĮSPĖJIMAS

Automobiliai su R-134a šaldymo medžiaga



Kadangi kondicionavimo sistemoje yra labai aukštas slėgis, jos techninę priežiūrą gali atlikti tik kvalifikuotas ir patyręs specialistas. Reikia naudoti tinkamos rūšies ir tinkamą kiekį alyvos ir šaldymo medžiagos. Nesilaikant šių reikalavimų, galima sugadinti automobilį ar susižeisti.

⚠️ ĮSPĖJIMAS

Automobiliai su R-1234yf šaldymo medžiaga



Kadangi labai aukštame slėgyje ši šaldymo medžiaga gali užsiliepsnoti, jos techninę priežiūrą gali atlikti tik kvalifikuotas ir patyręs specialistas. Reikia naudoti tinkamos rūšies ir tinkamą kiekį alyvos ir šaldymo medžiagos. Nesilaikant šių reikalavimų, galima sugadinti automobilį ar susižeisti.



Mes rekomenduojame, kad klimato kontrolės sistemos priežiūrą atliktų įgaliotasis HYUNDAI atstovas.

Oro kondicionavimo sistemos šaldymo medžiagos etiketė



Oro kondicionavimo sistemos šaldymo medžiagos etiketė automobilyje gali būti kitokia, nei parodyta paveikslėlyje.

Toliau pateikiamos šaldymo medžiagos etiketėje esančių simbolių ir specifikacijų reikšmės:

1. Šaldymo medžiagos klasė
2. Šaldymo medžiagos kiekis
3. Kompresoriaus alyvos klasė



Kokia oro kondicionavimo sistemos šaldymo medžiaga yra automobilyje, nurodyta variklio skyriuje ant etiketės.

Daugiau apie oro kondicionavimo sistemos šaldymo medžiagos etiketės vietą skaitykite 8 dalyje.

PRIEKINIO STIKLO ŠILDYMAS IR DŽIOVINIMAS

⚠ ĮSPĖJIMAS

Priekinio stiklo šildymas

Vėsindami saloną labai drėgno oro sąlygomis, nenukreipkite oro srauto į  arba  padėtį. Dėl lauko oro ir priekinio stiklo temperatūrų skirtumo priekinis stiklas gali aprasoti iš lauko, ir pablogės matomumas. Nustatykite sistemos darbo režimą į  padėtį ir sumažinkite ventiliatoriaus greitį.

- Kad priekinį stiklą greičiau atšildytumėte, temperatūros regulavimo rankenėle nustatykite aukščiausią temperatūrą, o ventiliatorius greičio reguliavimo rankenėle – didžiausią greitį. Pasirinkite priekinio stiklo šildymą klimato kontrolės sistemos valdymo skydelyje. Kai variklis iššils, į priekinį stiklą bus nukreipta šilto oro srovė.
- Jei stiklo šildymo metu norite, kad šiltas oras pasiektų grindis, pasirinkite grindų-šildytuvo padėtį.
- Prieš važiuodami, nuvalykite visą sniegą ir ledą nuo priekinio stiklo, galinio lango, išorinių galinio vaizdo veidrodėlių ir visų šoninių langų.
- Nuvalykite visą sniegą ir ledą nuo variklio dangčio ir radiatoriaus grotelį, kad šildymas būtų efektyvesnis ir kad priekinis stiklas iš vidaus nerasotų.



Informacija

Jei užvedus variklį jo temperatūra yra dar žema, gali tecti luktelėti, kad variklis išiltų ir ventiliatoriaus pučiamas oras pasidarytų šiltas ar karštas.

Rankinio valdymo klimato kontrolės sistema

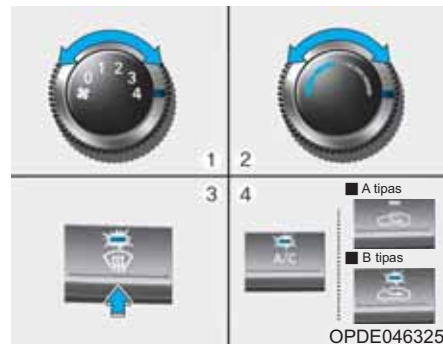
Priekinio stiklo džiovinimas iš vidaus



1. Pasirinkite bet kokį ventiliatoriaus greitį, išskyrus „0“.
2. Pasirinkite pageidaujama temperatūrą.
3. Pasirinkite  arba  padėtį.
4. Automatiškai bus nustatytas lauko (gryno) oro įtraukimas. Be to, automatiškai įsijungs oro kondicionierius (jei yra), jei pasirenkamas  režimas.

Jei oro kondicionavimo sistema ir lauko (grynas) oras neįjungiami automatiškai, paspauskite atitinkamą mygtuką ranka.

Priekinio stiklo išorinės pusės šildymas

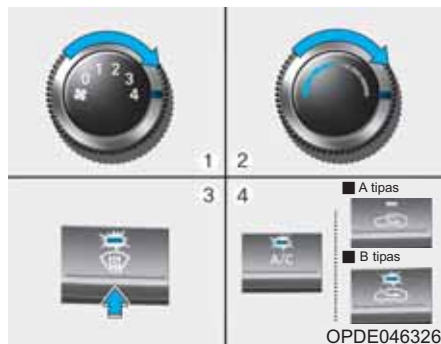

1. Nustatykite didžiausią ventiliatoriaus greitį (į dešinę iki galo).
2. Nustatykite aukščiausią temperatūrą.
3. Paspauskite priekinio stiklo šildytuvo mygtuką (☀️).
4. Lauko (grynas) oras ir oro kondicionavimo sistema (jei yra) bus įjungti automatiškai.

Automatinė klimato kontrolės sistema

Priekinio stiklo džiovinimas iš vidaus



1. Pasirinkite pageidaujimą ventiliatoriaus greitį.
2. Nustatykite pageidaujimą temperatūrą.
3. Paspauskite priekinio stiklo šildytuvo mygtuką (☀️).
4. Oro kondicionierius įsijungs, priklausomai nuo lauko temperatūros, automatiškai pasirenkant lauko (gryno) oro įtraukimą ir didžiausią ventiliatoriaus greitį.

Jei lauko (gryno) oro įtraukimas ir didžiausias ventiliatoriaus greitis nebus pasirinkti automatiškai, paspauskite atitinkamą mygtuką ranka. Jei pasirenkama ☀️ padėtis, ventiliatoriaus greitis pakeičiamas iš mažesnio į didesnį.

Priekinio stiklo išorinės pusės šildymas



1. Nustatykite didžiausią ventiliatoriaus greitį.
2. Nustatykite aukščiausią (HI) temperatūrą.
3. Paspauskite priekinio stiklo šildytuvo mygtuką (❄️).
4. Oro kondicionierius įsijungs, priklausomai nuo lauko temperatūros, automatiškai pasirenkant lauko (gryno) oro įtraukimą.

Jei pasirenkama ❄️ padėtis, ventiliatoriaus greitis pakeičiamas iš mažesnio į didesnį.

Aprasojusio stiklo džiovinimo loginė schema (jei yra)

Jei norite sumažinti priekinio stiklo rasojimo iš vidaus tikimybę, oro įsiurbimas arba kondicionavimas turi būti valdomi automatiškai pagal atitinkamas sąlygas, tokias kaip 🌧️ arba 🌫️ padėtys. Džiovinimo loginė schema atšaukiama atliekant šiuos veiksmus:

Rankinio valdymo klimato kontrolės sistema

1. Pasukite užvedimo jungiklį į ON padėtį.
2. Paspauskite priekinio stiklo šildytuvo mygtuką (❄️).
3. Per tris sekundes bent 5 kartus paspauskite oro įtraukimo valdymo mygtuką.

Oro įtraukimo valdymo mygtuko indikatorius sumirksės 3 kartus kas 0,5 sekundės. Tai rodo, kad džiovinimo loginė schema atšaukta.

Atjungus akumuliatorių ar jam išsikrovus, džiovinimo loginė schema įjungžiama kaip numatytoji.

Automatinė klimato kontrolės sistema

1. Pasukite užvedimo jungiklį į ON padėtį.
2. Paspauskite priekinio stiklo šildytuvo mygtuką (❄️).
3. Spausdami oro kondicionavimo mygtuką (A/C), per 3 sekundes bent 5 kartus paspauskite oro įtraukimo valdymo mygtuką.

Klimato kontrolės informacinis ekranas sumirksės 3 kartus kas 0,5 sekundės. Tai rodo, kad džiovinimo loginė schema atšaukta.

Atjungus akumuliatorių ar jam išsikrovus, džiovinimo loginė schema įjungžiama kaip numatytoji.

Automatinė aprasojusio stiklo džiovinimo sistema (tik su automatine klimato kontrolės sistema, jei yra)

Automatinė priekinio stiklo džiovinimo sistema sumažina tikimybę, kad priekinis stiklas aprasos iš vidaus, automatiškai nustatydamą drėgmę ant stiklo vidinės pusės.

Automatinė priekinio stiklo džiovinimo sistema veikia tik tuomet, kai įjungtas šildytuvas ar oro kondicionierius.

i Informacija

Automatinė aprasojusio stiklo džiovinimo sistema gali tinkamai neveikti, jei lauko temperatūra yra žemesnė nei -10°C .



Kai veikia automatinė džiovinimo sistema, dega indikatorius.

Jei nustatoma, kad automobilio salone yra per didelė drėgmė, automatinė džiovinimo sistema veiks šia tvarka:

- 1 žingsnis: lauko oro režimas
- 2 žingsnis: oro kondicionieriaus įjungimas
- 3 žingsnis: oro pūtimas į priekinį stiklą
- 4 žingsnis: oro srauto į priekinį stiklą padidinimas

Jeį, esant įjungtai automatinei džiovinimo sistemai, oro kondicionavimas yra išjungtas arba rankiniu būdu pasirenkamas cirkuliuojančio oro režimas, automatinės džiovinimo sistemos indikatorius sumirksės tris kartus, įspėdamas, kad išjungtas rankinis valdymas.

Automatinės džiovinimo sistemos atšaukimas arba nustatymas iš naujo

Kai užvedimo jungiklis yra ON padėtyje, tris sekundes spauskite priekinio stiklo šildytuvo mygtuką. Atšaukus automatinę džiovinimo sistemą, tris kartus sumirksės ADS OFF simbolis, o klimato kontrolės sistemos informaciniame ekrane bus rodoma ADS OFF.

Atlikus automatinės džiovinimo sistemos atstatą, ADS OFF simbolis sumirksės 6 kartus be garsinio signalo.

i Informacija

- Kai automatinė džiovinimo sistema įjungia oro kondicionavimą, jums pabandžius išjungti oro kondicionavimą, indikatorius sumirksės tris kartus, o oro kondicionavimas nebus išjungtas.
- Kad automatinė džiovinimo sistema veiktų efektyviai, nesirinkite cirkuliuojančio oro režimo.

PASTABA

Nebandykite nuimti jutiklio dangtelio priekinio stiklo viršuje.

Nuėmus dangtelį gali sugesti sistemos dalys, ir tokiu atveju gali būti netaikoma automobilio garantija.

PAPILDOMOS KLIMATO KONTROLĖS SISTEMOS FUNKCIJOS

Oro jonizatorius (jei yra)

Kai užvedimo jungiklis yra ON padėtyje, oro valymo funkcija įjungiamą automatiškai.

Taip pat oro valymo funkcija išjungiamą automatiškai, kai užvedimo jungiklis pasukamas į OFF padėtį.

Automatinis vėdinimas (jei yra)

Kai užvedimo jungiklis yra ON padėtyje arba kai dirba variklis, o aplinkos temperatūra žema, įsijungia automatinio vėdinimo funkcija, jei ilgiau nei 30 min. veikia cirkuliuojančio oro režimas (ir įjungtas kondicionierius). Šiomis sąlygomis oro įtraukimo padėtis automatiškai pasikeis į lauko (gryno) oro įtraukimo padėtį.

Automatinio vėdinimo išjungimas ar nustatymas

Kai įjungta oro kondicionavimo sistema, pasirinkite veido lygį  ir tris sekundes spauskite cirkuliuojančio oro režimo mygtuką.

Kai nustatytas automatinis vėdinimas, 6 kartus sumirksės oro įtraukimo mygtuko (cirkuliuojančio oro padėties) indikatorius. Išjungus automatinį vėdinimą, oro įtraukimo mygtuko (cirkuliuojančio oro padėties) indikatorius sumirksės 3 kartus.

Oro cirkuliacija su atidarytu stoglangiu (jei yra)

Kai, esant atidarytam stoglangiui, veikia šildytuvas arba oro kondicionavimo sistema, bus automatiškai pasirinkta lauko (gryno) oro įtraukimo padėtis. Jei tuo metu paspausite cirkuliuojančio oro režimo mygtuką, bus paleistas cirkuliuojančio oro režimas, tačiau po trijų minučių jis pasikeis į lauko (gryno) oro režimą.

Uždarius stoglangį, oro paėmimo padėtis grįš į anksčiau pasirinktą režimą.

DAIKTŲ DĒTUVĖS

⚠ ĮSPĖJIMAS

Niekada nelaikykite automobilyje žiebtuvėlių, propano balionėlių ir kitokių degių ar sprogių medžiagų. Automobiliumi ilgiau stovint aukštoje temperatūroje, jos gali užsidegti ir (ar) sprogti.

⚠ ĮSPĖJIMAS

VISUOMET važiuokite uždengę bagažo skyriaus uždangalą. Daiktai jūsų automobilyje juda kartu su automobiliu tokiu pačiu greičiu. Jei turite staigiai stabdyti ar pasukti arba įvyksta avarija, šie daiktai gali išskrieti iš bagažo skyriaus ir sužeisti vairuotoją ar keleivius.

PASTABA

Nepalikite vertingų daiktų bagažo skyriuje ar daiktų dėtuose, kad jų nepavogtų.

Centrinė dėtuė



Norint atidaryti:
Patraukite svirtelę (1).

Pirštinių dėtuė



Pirštinių dėtuė automatiškai atsidarys patraukus rankenėlę (1). Padėję ar išėmę daiktus, uždarykite pirštinių dėtuė.

⚠ ĮSPĖJIMAS

VISUOMET uždarykite pirštinių dėtuė, padėję ar išėmę iš jos daiktus.

Atidaryta pirštinių dėtuė avarijos metu gali sunkiai sužaloti keleivį, netgi jei jis prisisegęs saugos diržų.

Dėtuvė akiniams nuo saulės (jei yra)



Norint atidaryti:

Paspauskite dangtelį ir laikiklis lėtai atsidarys. Įdėkite akinius nuo saulės į dėtuvę stiklais į viršų.

Norint uždaryti:

Pastumkite jį atgal į vietą.

Važiuojant akinių nuo saulės dėtuvė turi būti uždaryta.

⚠ ĮSPĖJIMAS

- **Nedėkite kitų daiktų į akinių nuo saulės dėtuvę, tik akinius. Staigiai stabdant ar per avariją tokie daiktai gali iškristi ir sužeisti automobilio keleivius.**
- **Neatidarinėkite akinių nuo saulės dėtuves automobiliui važiuojant. Atidaryta dėtuve gali uždengti galinio vaizdo veidrodėlį.**
- **Nebandykite jėga grūsti akinių nuo saulės į jiems skirtą dėtuve. Galite susižeisti, jeigu akiniai įstrigs, o jūs bandysite jėga juos ištraukti.**

Universali dėtuve (jei yra)



Norint atidaryti, reikia pastumti dangtelio briauną į priekį, ir dėtuve lėtai atsidarys. Norint uždaryti, reikia pastumti dangtelio briauną į priekį ir atleisti, ir dėtuve lėtai užsidarys.

SALONO ĮRANGA

Peleninė (jei yra)



OPDE046419

Peleninė atidaroma pakėlus dangtelį.

Peleninės valymas:

Pasukite peleninės dangtelį prieš laikrodžio rodyklę, pakelkite plastikinę talpyklą aukštin ir ją ištraukite.

⚠ ĮSPĖJIMAS

Peleninėje esančios degios medžiagos gali užsidegti nuo neužgesintos cigaretės ar degtuko.

Puodelio laikiklis

Priekyje

■ A tipas

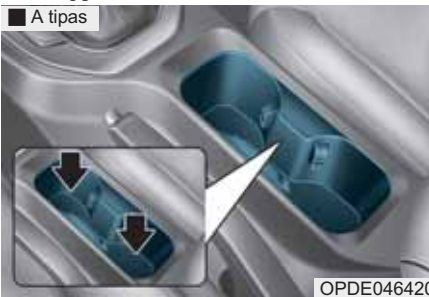

OPDE046420

■ B tipas



OPD046335

Į puodelio laikiklį galima įstatyti puodelį ar mažas gėrimų skardines.

B tipas

Puodelių laikiklis atidaromas pakėlus dangtelį.

Gale



OPD046336

Nuleiskite atramą rankai žemyn, jei norite naudotis puodelių laikikliais.

⚠ ĮSPĖJIMAS

- Stenkitės automobiliu staigiai negreitėti ir jo nestabdyti, kad neišsilietų į puodelio laikiklį įstatytas jūsų gėrimas. Išsilpylęs karštas skystis gali nudeginti. Karštu skysčiu nusideginęs vairuotojas gali nesuvaldyti automobilio ir sukelti avariją.
- Automobiliui važiuojant, į puodelių laikiklius nedėkite neuždarytų puodelių, butelių, skardinių ir pan. su karštais skysčiais. Galite nusideginti, jei automobilis staigiai stabdytų ar patektų į avariją.
- Į puodelių laikiklius statykite tik minkštus puodelius. Kieti daiktai avarijos metu gali sužeisti.

⚠ ĮSPĖJIMAS

Laikykite gėrimų skardines ar butelius ten, kur nepasiekia saulės spinduliai, ir nepalikite jų įkaitusiame automobilyje. Jie gali sprogti.

PASTABA

- Vežkite tik uždarytus gėrimus, kad jie neišsilietų. Jei gėrimai išsilies, jie gali prasiskverbti į automobilio elektrinę ir elektroninę sistemas ir sugadinti elektrines ir elektronines dalis.
- Valydami išlietus skysčius, nedžiovinkite puodelių laikiklių aukštoje temperatūroje. Taip galite sugadinti puodelių laikiklius.

Pasislenkanti atrama rankai (jei yra)



OPD046332

Norint pastumti atramą rankai pirmyn: Pakelkite į viršų svirtelę (1) ir pastumkite atramą į priekį.

Norint pastumti atramą rankai atgal: Pakelkite į viršų svirtelę (1) ir pastumkite atramą atgal.

Skydelis nuo saulės



Norėdami naudoti, nulenkite skydelį nuo saulės žemyn.

Jei norite pridengti šoninį langą, nuleiskite skydelį žemyn, ištraukite jį iš laikiklio (1) ir pasukite į šoną (2).

Jei norite pasinaudoti skydelyje esančiu veidrodėliu, nuleiskite skydelį ir pastumkite į šoną veidrodėlio dangtelį (3). Bilietus laikykite bilietų laikiklyje (4).

i Informacija

Uždarykite veidrodėlio dangtelį ir atlenkite atgal skydelį nuo saulės, kai jo nenaudojate.

! ĮSPĖJIMAS

Dėl jūsu saugumo skydelis nuo saulės neturi kliudyti matomumui.

PASTABA

Vienu metu nedėkite į bilietų laikiklį kelių bilietų. Taip galite sugadinti bilietų laikiklį.

Papildomų įrenginių maitinimo lizdai (jei yra)





Papildomų įrenginių maitinimo lizdas skirtas įkrauti mobiliuosius telefonus ar kitus prietaisus, kuriems tinka automobilio elektros sistema. Šie prietaisai neturi vartoti daugiau kaip 180 W (vatų) energijos, kai dirba variklis.

⚠ ĮSPĖJIMAS

Saugokitės elektros smūgio. Nekiškite pirštų ar kitų daiktų (smeigtukų ir pan.) į papildomų įrenginių maitinimo lizdą ir nelieskite jo šlapia ranka.

PASTABA

Kad maitinimo lizdų nesugadinatume:

- Naudokite papildomų įrenginių maitinimo lizdą tik varikliui dirbant, o po naudojimo prietaisą atjunkite. Ilgai naudodamiesi papildomais įrenginiais, kai variklis neveikia, galite iškrauti akumuliatorių.
- Galima naudoti tik 12 V elektrinius įrenginius, kurių elektrinė galia yra iki 180 W (vatų).
- Perjunkite oro kondicionierių ar šildytuvą į mažesnės apkrovos lygį, kai naudojate papildomų įrenginių maitinimo lizdą.
- Jei nesinaudojate, uždarykite dangtelį.

(Tęsinys)

(Tęsinys)

- Kai kurie į papildomų įrenginių maitinimo lizdą įjungti prietaisai gali sukelti elektroninius trikdžius. Tokie prietaisai gali trukdyti veikti garso sistemai ar kitoms elektroninėms sistemoms, esančioms jūsų automobilyje.
- Prietaiso kištuką įkiškite iki galo. Jei nebus gero kontakto, kištukas gali perkaisti ir suveiks saugiklis.
- Prijunkite baterijomis maitinamus elektrinius ar elektroninius prietaisus su apsauga nuo atvirkštinės srovės. Srovė iš baterijos gali nutekėti į automobilio elektrinę ar elektroninę sistemas ir jas sugadinti.

Cigarečių degtuvas (jei yra)



Norint naudoti cigarečių degtuvą, užvedimo jungiklis turi būti ACC arba ON padėtyje.

Įspauskite cigarečių degtuvą iki galo į jo lizdą. Kai kaitinimo elementas įkais, degtuvas iššoks iš lizdo.

Mes rekomenduojame naudoti iš įgaliotojo HYUNDAI atstovo įsigytas keičiamas dalis.

⚠ ĮSPĖJIMAS

- Nelaikykite degtuvo įspausto, kad jis neperkaistų.
- Jei degtuvas neiššoka per 30 sekundžių, ištraukite jį, kad neperkaistų.
- Nekiškite į cigarečių degtuvo lizdą kitų daiktų. Taip galite sugadinti cigarečių degtuvą.

PASTABA

Į degtuvo lizdą galima kišti tik originalų HYUNDAI cigarečių degtuvą. Prie šio lizdo jungdami kitus prietaisus (skustuvus, rankinius siurblius, arbatinukus) galite sugadinti lizdą arba elektros sistemą.

Belaidė mobiliųjų telefonų įkrovimo sistema (jei yra)



Priekinės dėtuvės viduje sumontuota belaidė mobiliųjų telefonų įkrovimo sistema.

Ši sistema veikia uždarius visus duris ir nustačius užvedimo jungiklį į ACC/ON padėtį.

Mobiliojo telefono įkrovimas

Su belaidė mobiliųjų telefonų įkrovimo sistema galima įkrauti tik mobiliuosius telefonus su „Qi“ technologija (). Perskaitykite savo mobiliojo telefono etiketę arba apsilankykite telefono gamintojo svetainėje ir patikrinkite, ar jūsų mobilusis telefonas palaiko „Qi“ technologiją.

Belaidžio įkrovimo procesas prasideda tuomet, kai mobiliųjų telefoną su „Qi“ technologija padedate ant belaidžio įkroviklio.

1. Iš belaidžio įkroviklio išimkite visus daiktus, įskaitant išmanųjį raktą. Priešingu atveju belaidžio įkrovimo procesas gali sutrikti.
2. Prasidėjus įkrovimui indikatorius užsidega oranžine spalva. Pasibaigus įkrovimo procesui indikatorius spalva pasikeičia į žalią.
3. Belaidžio įkrovimo funkciją galima įjungti arba išjungti prietaisų skydelyje asmeninių nustatymų režime (daugiau informacijos rasite šios dalies skyriuje „LCD režimai“).

Jeigu įkrovimas nevyksta, šiek tiek pakeiskite mobiliojo telefono padėtį. Patikrinkite, ar indikatorius dega oranžine šviesa. Priklausomai nuo mobiliojo telefono tipo, indikatorius spalva gali nepasikeisti į žalią net pasibaigus įkrovimo procesui. Jeigu belaidė įkrovimo sistema tinkamai neveikia, oranžinis indikatorius mirkčioja 10 sekundžių.

Tokiu atveju laikinai nutraukite įkrovimo procesą ir bandykite iš naujo įkrauti savo mobiliųjų telefoną.

Sistema jus įspės atsiųsdama pranešimą į LCD ekraną, jeigu atidarysite priekines duris ir perjungsite variklio užvedimo ir išjungimo mygtuką į OFF padėtį, mobiliojo telefono neišėmę iš belaidžio įkroviklio.

PASTABA

- **Belaidė mobiliųjų telefonų įkrovimo sistema gali nepalaikyti „Qi“ specifikacijų () neatitinkančių mobiliųjų telefonų.**

(Tęsinys)

(Tęsinys)

- **Savo mobiliųjų telefoną tiksliai įdėkite į belaidės mobiliųjų telefonų įkrovimo sistemos vidurį. Nors šiek tiek pastūmus telefoną į vieną pusę gali sumažėti įkrovimo greitis.**
- **Belaidžio įkrovimo procesas gali laikinai sustoti, kai suveikia išmanusis raktas (t.y. užvedamas variklis, atidaromos durys, uždaromos durys).**
- **Įkraunat kai kuriuos mobiliuosius telefonus, indikatorius spalva gali nepasikeisti į žalią netgi tinkami užbaigus įkrovimo procesą.**
- **Belaidžio įkrovimo procesas gali laikinai sustoti, kai belaidės mobiliųjų telefonų įkrovimo sistemos viduje pernelyg pakyla temperatūra. Kai temperatūra vėl nukrenta iki normalaus lygio, belaidžio įkrovimo procesas atsinaujina.**
- **Belaidžio įkrovimo procesas gali laikinai sustoti, jeigu tarp mobiliojo telefono ir belaidės įkrovimo sistemos patenka koks nors metalinis daiktas, pvz., moneta.**

Laikrodis

⚠ ĮSPĖJIMAS

Nenustatinėkite laikrodžio vairuodami. Galite nesuvaldyti automobilio ir sukelti avariją arba sunkiai susižaloti.

Modelis su garso sistema

Paspauskite garso sistemos [SETUP/ CLOCK] mygtuką. ➡ Pasirinkite [Date/ Time] (datą ir laiką).

- [Set time] (laiko nustatymas): nustatykite garso sistemos ekrane rodomą laiką.
- [Time Format] (laiko formatas): pasirinkite 12 arba 24 valandų laiko formatą.

Modelis su navigacijos sistema

Navigacijos sistemoje pasirinkite nustatymų meniu. ➡ Pasirinkite [Date/Time] (datą ir laiką).

- [GPS time] (GPS laikas): laiką rodo pagal gaunamus GNSS laiko duomenis.
- [24-hour] (24 valandos): galima perjungti tarp 12 ir 24 val. formatų.

Daugiau apie tai skaitykite atskirame vadove, kuris yra jūsu automobilio dokumentacijos pakete.

Drabužių pakaba (jei yra)

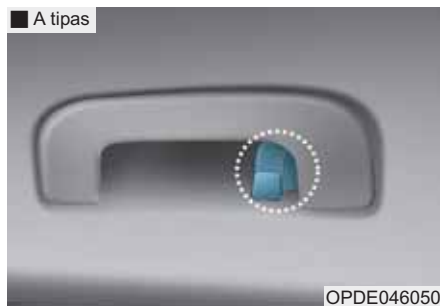

Šios pakabos nėra skirtos dideliems ar sunkiems daiktams.

⚠ ĮSPĖJIMAS

Nekabinkite jokių papildomų pakabų ar kietų daiktų ant drabužių pakabos. Be to, nedėkite sunkių, aštrių ar dūžtančių daiktų į pakabintų drabužių kišenes. Avarijos metu ar išsiskleidus saugos oro užuolaidai, jie gali jus sužaloti ar apgadinti automobilį.

Grindų kilimėlio laikiklis (-iai) (jei yra)

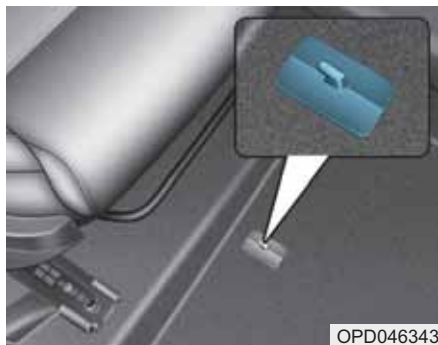

VISADA grindų kilimėlio laikikliais pritvirtinkite kilimėlius prie automobilio grindų. Laikikliai ant priekinių grindų dangos prilaiko grindų kilimėlius, kad jie neslystų į priekį.

⚠ ĮSPĖJIMAS

Tiesdami **BET KOKIUS** kilimėlius automobilyje, laikykitės šių nurodymų:

- Prieš važiuodami patikrinkite, ar kilimėliai saugiai pritvirtinti prie jiems skirtų laikiklių.
- Nenaudokite **TOKIŲ** kilimėlių, kurių negalima tinkamai pritvirtinti prie jų laikiklių.
- Neklokite vieno kilimėlio ant kito (pavyzdžiui, guminio kilimėlio ant medžiaginio). Gali būti patiestas tik vienas kilimėlis.

SVARBU! – Jūsų automobilyje vairuotojo pusėje yra grindų kilimėlio laikikliai, kad kilimėlis saugiai laikytųsi savo vietoje. **HYUNDAI** rekomenduoja tiesti tik jūsų automobiliui skirtus **HYUNDAI** grindų kilimėlius, kad niekas netrukdytų spaudžiant pedalus.

Bagazo tinklelis (laikiklis)



Kad bagažo skyriuje esantys daiktai nejudėtų, galite prispausti juos tinkleliu, tvirtinamu prie keturių laikiklių bagažo skyriuje.

Jeigu jums reikia, bagažo tinklelį galite įsigyti iš įgaliotojo **HYUNDAI** atstovo.

⚠️ ATSARGIAI

Rūpestingai supakuokite ar pritvirtinkite trapius ar didelių gabaritų daiktus bagažo skyriuje, kad nesugadintumėte daiktų ir automobilio.

⚠️ ĮSPĖJIMAS

Kad nesusižeistumėte akių, **NEĮTEMPKITE** bagažo tinklo per stipriai. Savo veidą ir kūną **VISUOMET** atitraukite saugiu atstumu nuo susitraukiančio bagažo tinklelio. **NENAUDOKITE** tinklelio, jei jo virvelės susitrynusios ar sutrūkusios.

Bagažo skyriaus uždangalas (jei yra)



OPD046346

Bagažo skyriaus uždangalu paslėpsite šiame skyriuje laikomus daiktus. Bagažo skyriaus uždangalas pasikelia atidarius pakeliamas galines duris.

Atkabinkite dirželį (1) nuo laikiklio, jei norite gražinti uždangalą į pradinę padėtį. Jei norite išimti bagažo skyriaus uždangalą, pakelkite jį 50 laipsnių kampu ir ištraukite (2).

Kad nesugadintumėte ar nedeformotumėte bagažo skyriaus uždangalo, nedėkite ant jo krovinių.

⚠️ ĮSPĖJIMAS

- Nedėkite daiktų ant bagažo skyriaus uždangalo. Per avariją ar stabdant nukritę palaidi daiktai gali sužaloti automobilio keleivius.
- Niekuomet nevežkite bagažo skyriuje žmonių. Jis skirtas tik bagažui vežti.
- Neišbalansuokite automobilio ir stenkitės sudėti krovinius kuo labiau į automobilio priekį.

KĖBULO ĮRANGA

Stogo bagažinės skersinių tvirtinimo laikikliai (jei yra)



Stogo bagažinės skersiniai uždedami ir nuimami naudojant tvirtinimo laikiklius ir stogo dangtelius.

Jei norite uždėti stogo bagažinės skersinius, atlikite šiuos veiksmus.

1. Įkiškite ploną daiktą (monetą ar plokščią atsuktuvą) į plyšį ir pastumkite dangtelį rodyklės kryptimi.

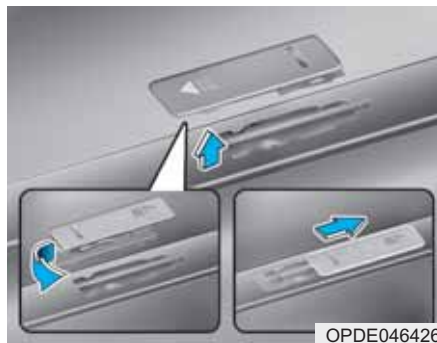

2. Apsukite dangtelį ir uždėkite jį ant tvirtinimo angos, kaip parodyta paveiksle.
3. Nuėmę stogo bagažinės skersinius, uždėkite dangtelius atgal atvirkštine tvarka.

i Informacija

Jeigu automobilyje yra stoglangis, krovinį ant stogo dėkite taip, kad netrukdytų atidaryti ar pakelti stoglangio.

PASTABA

- Veždami krovinius ant stogo, būkite atsargūs, kad krovinys nepažeistų automobilio stogo.
- Ant stogo vežami dideli daiktai neturi išsikišti iš už stogo perimetro.

Multimedijos sistema

Multimedijos sistema	4-2
AUX, USB ir iPod® prijungimo lizdas.....	4-2
Antena.....	4-3
Garso sistemos valdymo mygtukai ant vairo.....	4-4
“Bluetooth®“ belaidė laisvų rankų įrangos technologija.....	4-5
Garso, vaizdo ir navigacijos sistema (AVN)	4-5
Kaip veikia automobilio radijo imtuvas	4-5
Garso sistema (be jutiklinio ekrano)	4-9
Jūsų garso sistemos funkcijos.....	4-10
Radijas.....	4-19
Laikmenos	4-21
Telefonas.....	4-32
Sąranka.....	4-40
Garso sistema (su jutikliniu ekranu)	4-42
Jūsų garso sistemos funkcijos.....	4-43
Radijas.....	4-48
Laikmenos	4-51
Telefonas.....	4-62
Sąranka.....	4-70
Atitikties deklaracija.....	4-72
CE (ES)	4-72

MULTIMEDIJOS SISTEMA

i Informacija

- Jei jūsų automobilyje sumontuoti kito gamintojo didelio šviesos intensyvumo (HID) priekiniai žibintai, garso sistema ir elektroniniai prietaisai gali tinkamai neveikti.
- Saugokite, kad cheminės medžiagos, tokios kaip kvėpalai, kosmetinis pienelis, kremas, rankų valiklis ir oro gaiviklis, nepatektų ant salono dalių, nes gali jas sugadinti arba palikti dėmes.

AUX, USB ir iPod® prijungimo lizdas (jei yra)



AUX lizdas naudojamas prijungti garso aparatus, o USB lizdas naudojamas prijungti USB įtaisus ir iPod®.

i Informacija

Jei į maitinimo lizdą įjungiamas nešiojamas garso aparatas, grojimo metu gali girdėtis triukšmas. Tokiu atveju naudokite nešiojamo garso aparato maitinimo šaltinį.

* iPod® yra „Apple Inc.“ registruotasis prekės ženklas.

Antena

Stogo antena



Automobilio stogo antena priima AM ir FM radijo bangų signalus.

Sukite anteną prieš laikrodžio rodyklę, jei norite nuimti ją. Jei norite uždėti anteną, sukite ją pagal laikrodžio rodyklę.

PASTABA

- Prieš įvažiuodami į riboto aukščio vietas ar automobilių plovyklą, būtinai nuimkite anteną, atsukdami ją prieš laikrodžio rodyklę. Nenuėmus antenos, ją galite sugadinti.
- Vėl uždedant anteną, reikia ją gerai prisukti ir nustatyti į vertikalią padėtį, kad ji tinkamai priimtų radijo bangų signalus.

Ryklio peleko formos antena

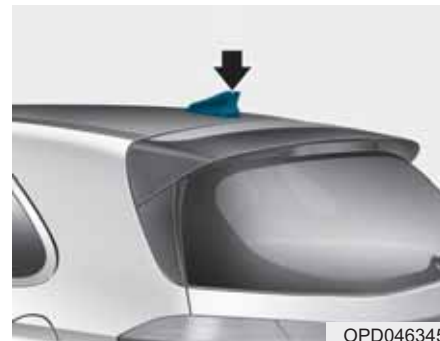

Ryklio peleko formos antena priima perduodamus duomenis (pavyzdžiui, AM / FM, DAB, GPS / GNSS).

PASTABA

- Nevalkykite teršalų nuo galinio lango vidinio paviršiaus valikliais ar grandikliu, nes galite sugadinti antenos dalis.
- Neklokite metalizuotų dangų su nikeliu, kadmiu ir pan. Tokios dangos gali susilpninti AM ir FM radijo bangų signalus.

Garso sistemos valdymo mygtukai ant vairo (jei yra)

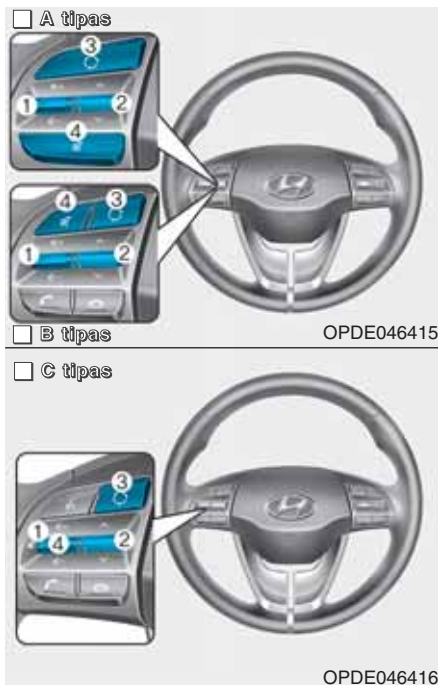

Ant vairo įrengti garso sistemos valdymo mygtukai užtikrina saugesnį vairavimą.

PASTABA

Vienu metu nespauskite kelių nuotolinio valdymo mygtukų.

Garso stiprumas (VOL +, -) (1)

- Spauskite jungiklį aukštyn, jei norite padidinti garsą.
- Spauskite jungiklį žemyn, jei norite sumažinti garsą.

Paieška / nustatyta parinktis (^ / v) (2)

Paspaudus paieškos / nustatytos parinkties jungiklį aukštyn ar žemyn ir laikant nuspaustą ilgiau nei 0,8 sek., jis veiks šiuose režimuose:

RADIJO režimas

Veiks kaip automatinės paieškos (AUTO SEEK) jungiklis. Bus vykdoma radijo stočių paieška, kol jungiklį atleisite.

LAIKMENŲ režimas

Veiks kaip prasukimo pirmyn ar atgal (FF/REW) jungiklis.

Paspaudus paieškos / nustatytos parinkties jungiklį aukštyn ar žemyn, jis veiks šiuose režimuose:

RADIJO režimas

Veiks kaip į atmintį įrašytos radijo stoties (PRESET STATION) keitimo pirmyn ar atgal jungiklis.

LAIKMENŲ režimas

Veiks kaip takelių keitimo pirmyn ar atgal (TRACK UP/DOWN) jungiklis.

Režimas () (3)

Spausdami režimo mygtuką pasirinksite radiją, kompaktinių diskų (CD) grotuvą ar papildomų įrenginių prijungimo lizdą (AUX).

Nutildymas () (4)

- Paspaudus šį mygtuką, garsas nutildomas.
- Jei norite vėl įjungti garsą, mygtuką paspauskite dar kartą.

i Informacija

Išsamią informaciją apie garso sistemos valdymo mygtukus rasite kituose šio skyriaus puslapiuose.

„Bluetooth®“ belaidė laisvų rankų įrangos technologija



Savo mobiliuoju telefonu galite kalbėti naudodami „Bluetooth®“ belaidę laisvų rankų įrangos sistemą.

- (1) Skambinimo ir atsiliepimo mygtukas
- (2) Pokalbio baigimo mygtukas
- (3) Mikrofonas

- Garso sistema: daugiau apie tai skaitykite šios dalies skyriuje „Garso sistema“.
- AVN: išsamią informaciją apie „Bluetooth®“ belaidę laisvų rankų įrangos sistemą rasite atskirai pateiktame vadove.

Garso, vaizdo ir navigacijos sistema (AVN) (jei yra)

Išsamią informaciją apie AVN sistemą rasite atskirai pateiktame vadove.

Kaip veikia automobilio radijo imtuvas

FM bangų priėmimas

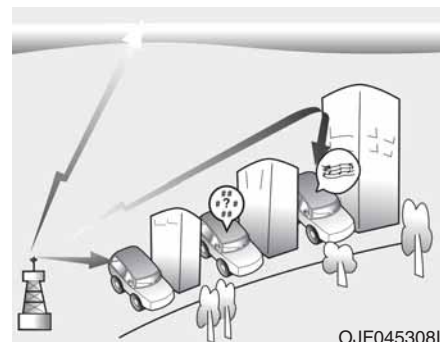

AM ir FM radijo signalai perduodami iš radijo siųstuvų, esančių įvairiose miesto vietose pastatytuose bokštuose. Juos pagauna jūsų automobilio radijo antena. Radijo imtuvas priima signalus ir siunčia į jūsų automobilio garsiakalbius.

Kai jūsų automobilį pasiekia stiprus radijo signalas, automobilio garso sistema užtikrina geriausią įmanomą garso atgaminimo kokybę. Vis dėlto, kai kuriais atvejais iki jūsų automobilio ateinantis signalas gali būti nestiprus ir iškraipytas.

Taip gali būti dėl įvairių priežasčių, pvz., didelio nuotolio iki radijo stoties, kitų stočių radijo siųstuvų artumo arba dėl gretimų pastatų, tiltų ar kitų didelių kliūčių.

AM (MW, LW) bangų priėmimas

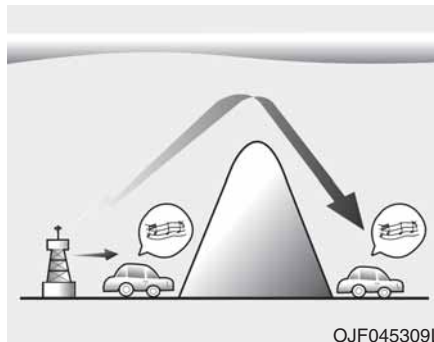

AM bangos sklinda toliau už FM bangas. Taip yra dėl to, kad AM radijo bangos perduodamos žemais dažniais. Šios ilgos žemų dažnių radijo bangos gali sklisti pagal žemės išlinkius, o ne tiesiai į atmosferą. Be to, jos gali apeiti kliūtis, todėl signalas apima didesnę plotą.

FM radijo stotys

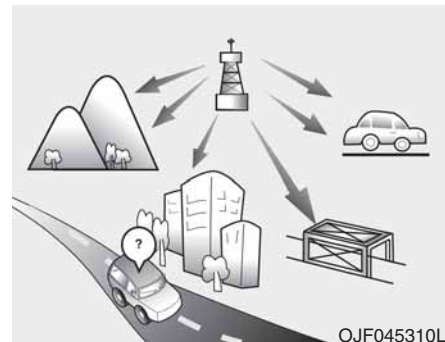

FM bangos perduodamos aukštais dažniais ir neišlinksta pagal žemės paviršių. Dėl to FM signalas pradeda silpnėti, nutolęs nedideliu atstumu nuo radijo stoties. FM signalams taip pat trukdo pastatai, kalnai ir kitos kliūtys. Dėl to kartais gali atrodyti, kad jūsų radijo imtuvas blogai veikia. Toliau aprašytos įprastinės sąlygos, nesusijusios su radijo imtuvo gedimu:

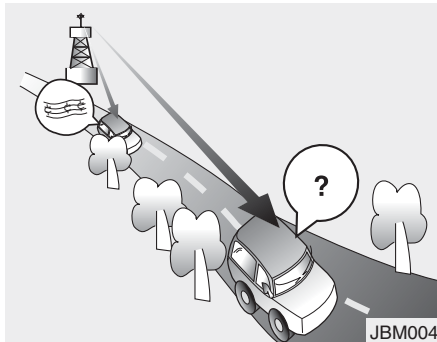

- Silpnėjantis garsas – automobiliui tolstant nuo radijo stoties, signalas silpnės ir garsas palaipsniui mažės. Tokiu atveju rekomenduojame pasirinkti kitą stipresnį signalą siunčiančią stotį.
- Garso trūkinėjimas ir trikdžiai – dėl silpnų FM signalų ar didelių kliūčių tarp siųstuvo ir jūsų radijo imtuvo gali atsirasti trikdžiai arba garso trūkinėjimas. Sumažinus aukštus dažnius, garso kokybė gali pagerėti.

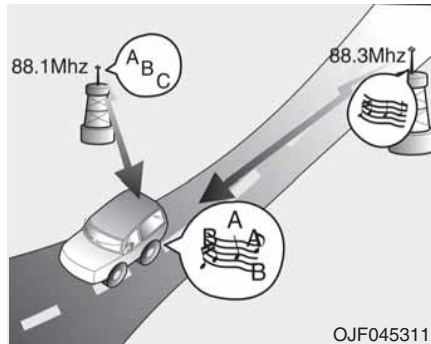

- Radijo stočių persidengimas – silpnėjant FM signalui, jūsų radijo imtuvas gali perimti kitos stoties stipresnį panašaus dažnio signalą. Taip yra dėl to, kad jūsų radijo imtuvas sukonstruotas priimti švaresnį signalą. Tokiu atveju pasirinkite kitą radijo stotį, kurios signalas stipresnis.
- Tiesioginio ir atspindėto signalo fazių skirtumas – skirtingą kelią nuėję radijo signalai gali iškraipyti garsą arba jis gali trūkinėti. Tokius iškraipymus sukuria priimtas tiesioginis ir atspindėtas signalas iš tos pačios stoties arba panašių dažnių signalai iš dviejų stočių. Tokiu atveju pasirinkite kitą stotį, kol išvažiuosite iš tos zonos.

Mobiliojo telefono arba siųstuvo-imtovo naudojimas

Kai automobilyje kalbama mobiliuoju telefonu, iš garso sistemos gali sklirti triukšmas. Tai nėra garso sistemos gedimas. Tokiu atveju mobilųjį telefoną laikykite kuo toliau nuo automobilio garso sistemos.

PASTABA

Jei automobilyje naudojate kitą ryšio sistemą, tokia kaip mobilusis telefonas ar radijo siųstuvas, reikia dar vienos išorinės antenos. Jei mobilusis telefonas ar radijo imtuvas naudojamas tik su vidine antena, jis gali sukelti trikdžius automobilio elektros sistemoje ir pabloginti automobilio vairavimo saugumą.

⚠ ĮSPĖJIMAS

Vairuodami nekalbėkite mobiliuoju telefonu. Jei reikia pasinaudoti mobiliuoju telefonu, sustokite saugioje vietoje.

iPod®

iPod® yra „Apple Inc.“ registruotas prekės ženklas.

„Bluetooth®“ belaidė technologija

„Bluetooth®“ žodinis ženklas ir logotipai yra „Bluetooth® SIG, Inc.“ registruotieji prekių ženklai ir HYUNDAI juos naudoja pagal licenziją.

Kiti prekių ženklai ir prekių vardai priklauso jų atitinkamiems savininkams.



Garso sistema (be jutiklinio ekrano)

■ A-1 tipas



■ A-2 tipas



G4G4G0000EE/G4G4G0001EE

Jūsų garso sistemos funkcijos

Pagrindinis įrenginys

■ A-1 tipas



■ A-2 tipas



*Tikras šios automobilio dalies vaizdas gali skirtis nuo vaizdo paveiksle.

(1) SEEK/TRACK (paieška / keitimas)

- Kitos stoties FM ir AM radijo režime paieška.
- Laikmenų režime skambančią dainą keičia kita.

(2) RADIO (radijas)

- Įjungia FM ir AM bangų radijo imtuvą.

(3) MEDIA (laikmenos)

- Pasirenkamas USB (iPod®), AUX ar „My Music“ režimas.
- Rodo laikmenų meniu, jeigu prijungtos dvi ar daugiau laikmenų, arba jei laikmenų režime paspaudžiamas **[MEDIA]** mygtukas.

(4) DISP (ekranas)

- Įjungiamas ir išjungiamas ekranas.

(5) POWER/VOLUME (įjungimo / garso stiprumo) rankenėlė

- Sukite, jei norite reguliuoti garso stiprumą.
- Paspauskite, jei įrenginį norite įjungti arba išjungti.

(6) RESET (atstata)

- Išjungia sistemą ir atlieka jos atstatą.

■ A-1 tipas



■ A-2 tipas



(7) **PRESET (nustatyta parinktis)**

- Radijo režime pereina prie ankstesnio ar kito nustatyto puslapio.

(8) **SETUP/CLOCK (sąranka / laikrodis)**

- Ekraną, garso, laiko / datos ir ekrano išjungimo nustatymai.
- Paspauskite ir laikykite nuspaudę, jei norite nustatyti datą ir laiką.

(9) **MENU (menu)**

- Rodo papildomus šio lango menu.

(10) **BACK (atgal)**

- Grįžti į ankstesnį langą.

(11) **TUNE (reguliavimo) rankenėlė**

- Sukite, jei norite ieškoti radijo stočių ar dainų sąrašė.
- Paspauskite, jei norite pasirinkti.



(12) **[1] ~ [6] (nustatytos parinktys)**

- Įrašyti ar groti įrašytas stotis radijo režime.
- Pasirinkti ar atverti įvairius ekrane rodomus skaitmeninius menu.

■ A-3 tipas



■ A-4 tipas



(su „Bluetooth®“ belaidė technologija)

G4G4G0002EE/G4G4G0003EE

Jūsų garso sistemos funkcijos

Pagrindinis įrenginys

■ A-3 tipas



■ A-4 tipas



*Tikras šios automobilio dalies vaizdas gali skirtis nuo vaizdo paveikslėlio.

(1) SEEK/TRACK (paieška / keitimas)

- Kitos stoties DAB / FM* ir AM radijo režime paieška.
- Laikmenų režime skambančią dainą keičia kita.

* su DAB

(2) RADIO (radijas)

- Įjungia DAB / FM* ir AM bangų radijo imtuvą.

* su DAB

(3) MEDIA (laikmenos)

- Pasirenkamas USB (iPod®), „Bluetooth®“ (BT) Audio, AUX ar „My Music“ režimas.
- Rodo laikmenų meniu, jeigu prijungtos dvi ar daugiau laikmenų, arba jei laikmenų režime paspaudžiamas **[MEDIA]** klavišas.

(4) PHONE (telefonas)

- Įjungiamas „Bluetooth®“ telefono režimas.

(5) POWER/VOLUME (įjungimo / garso stiprumo) rankenėlė

- Sukite, jei norite reguliuoti garso stiprumą.
- Paspauskite, jei įrenginį norite įjungti arba išjungti.

(6) RESET (atstata)

- Išjungia sistemą ir atlieka jos atstatą.

■ A-3 tipas



■ A-4 tipas



(7) PRESET (nustatyta parinktis)

- Radijo režime pereina prie ankstesnio ar kito nustatyto puslapio.

(8) SETUP/CLOCK (sąranka / laikrodis)

- Ekranu, garso, laiko / datos, „Bluetooth“, sistemos ir ekrano išjungimo nustatymai.
- Paspauskite ir laikykite nuspaudę, jei norite nustatyti datą ir laiką.

(9) MENU (menu)

- Rodo papildomus šio lango menu.

(10) BACK (atgal)

- Grįžti į ankstesnį langą.

(11) TUNE (reguliavimo) rankenėlė

- Sukite, jei norite ieškoti radijo stočių ar dainų sąrašė.
- Paspauskite, jei norite pasirinkti.



(12) [1] ~ [6] (nustatytos parinktys)

- Įrašyti ar groti įrašytas stotis radijo režime.
- Pasirinkti ar atverti įvairius ekrane rodomus skaitmeninius menu.

Nuotolinio valdymo mygtukai ant vairo

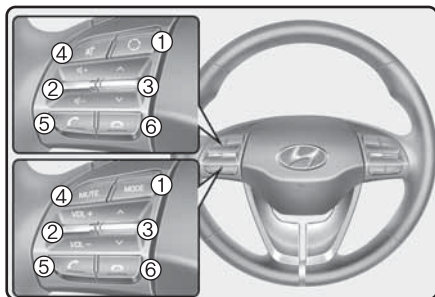
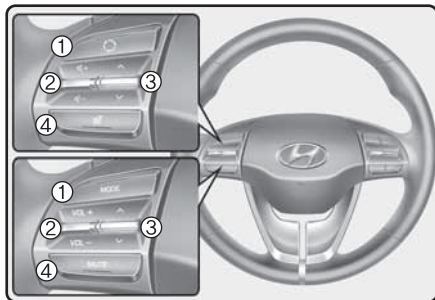

(modelis su „Bluetooth®“)

* Tikras šios automobilio dalies vaizdas gali skirtis nuo vaizdo paveiksle.

(1) REŽIMAS (MODE)

- Spaudžiant mygtuką režimas keisis šia tvarka: radijas → laikmenos.
- Jei norite išjungti, paspauskite ir palaikykite nuspaudę (jei yra).

(2) GARSO STIPRUMAS (VOL +, –)

- Spausdami reguliuosite garso stiprumą.

(3) AUKŠTYN / ŽEMYN

- Paspauskite radijo režime, jei norite ieškoti nustatytų parinkčių.
- Paspauskite ir palaikykite nuspaudę radijo režime, jei norite ieškoti kitų dažnių.

- Paspauskite laikmenų režime, jei norite pakeisti skambančią dainą.
- Paspauskite ir palaikykite nuspaudę laikmenų režime, jei norite greitai perklausyti dainas.

(4) NUTILDYTI (MUTE)

- Paspauskite, jei norite išjungti garsą.

(5) **SKAMBINTI** (jei yra)

- Mygtuko paspaudimas
 - Jei ne „Bluetooth®“ laisvų rankų įrangos režime ir nekalbant telefonu:
 - Pirmasis paspaudimas: rodomas numerio rinkimo langas.
 - Antrasis paspaudimas: automatiškai pateikiamas vėliausiai rinktas telefono numeris.
 - Trečiasis paspaudimas: renkamas įvestas telefono numeris.
 - Paspauskite pranešimo apie gaunamą telefono skambučių langą, kad atsilieptumėte.
 - Paspauskite „Bluetooth®“ laisvų rankų įrangos režime, kad perjungtumėte į skambučio laukimo režimą.
- Paspaudus ir laikant nuspaustą mygtuką
 - Jei ne „Bluetooth®“ laisvų rankų įrangos režime ir nekalbant telefonu, renkamas vėliausiai rinktas telefono numeris.

- Paspauskite „Bluetooth®“ laisvų rankų įrangos režime, kad skambutį nukreiptumėte į savo mobilųjį telefoną.
- Paspauskite mobiliojo telefono režime, kad perjungtumėte į „Bluetooth®“ laisvų rankų įrangos režimą.

(6) **BAIGTI POKALBĮ** (jei yra)

- Paspauskite „Bluetooth®“ laisvų rankų įrangos režime, kad užbaigtumėte pokalbį.
- Paspauskite gaunamo telefono skambučio langą, kad skambutį atmestumėte.

ĮSPĖJIMAS

- Vairuodami nežiūrėkite įdėmiai į ekraną. Ilgą laiką įdėmiai stebėdami ekraną galite sukelti eismo įvykį.
- Draudžiama garso sistemą ardyti, montuoti ar keisti. Tokie veiksmai gali sukelti nelaimingą atsitikimą, gaisrą ar elektros smūgį.
- Jeigu vairuodami naudojatės mobiliuoju telefonu, galite prarasti koncentraciją ir sukelti eismo įvykį. Naudokitės telefonu tik sustabdę automobilį.
- Būkite atidūs ir ant įrenginio neužpilkite vandens ir saugokite, kad į jį nepatektų pašaliniai daiktai. Priešingu atveju galite sukelti gaisrą arba sistemą sugadinti.

(Tęsinys)

(Tęsinys)

- Prašome nenaudoti, jeigu ekranas tuščias ar nesigirdi jokių garsų, kadangi šie požymiai gali rodyti gedimą. Tokiais atvejais toliau naudojant gali įvykti nelaimingas atsitikimas (gaisras, elektros smūgis) arba gali sutrikti sistemos veikimas.
- Griaustinio ir žaibavimo metu nelieskite antenos, nes galite gauti žaibo sužadintą elektros smūgį.
- Norėdami nustatyti garso sistemą, nbandykite stoti draudžiamose vietose. Tokie veiksmai gali sukelti eismo įvykius.
- Sistemą naudokite įjungę automobilio uždegimo sistemą. Jeigu ilgą laiką naudosite išjungę uždegimą, gali išsikrauti akumuliatorius.

ĮSPĖJIMAS

Jei kas nors blaško vairuotojo dėmesį, jis negali tinkamai valdyti automobilio ir dėl to gali įvykti avarija, sunkiai ar mirtinai susižaloti žmonės. Vairuotojo pagrindinė atsakomybė – saugus ir teisėtas automobilio vairavimas. Vairuojant automobilį negalima naudotis rankoje laikomais prietaisais ar tomis automobilio sistemomis, kurios atitraukia vairuotojo dėmesį nuo automobilio valdymo, taip pat negalima naudoti įstatymais draudžiamų prietaisų.

PASTABA

- Jeigu sistemą bandote reguliuoti vairuodami, dėl dėmesio stokos galite sudaryti avarinę situaciją. Prieš sistemą reguliuodami, sustabdykite automobilį.
- Garsą nustatykite į tokį lygį, kad girdėtumėte iš lauko sklindančius garsus. Jeigu vairuosite negirdėdami išorinių garsų, galite sudaryti avarinę situaciją.
- Įjungdami įrenginį atkreipkite dėmesį į garso nustatymą. Jeigu įjungimo metu įrenginys pradės veikti ypač garsiai, galite pažeisti klausą (garsą nustatykite į priimtina lygį dar prieš įjungdami įrenginį).
- Jeigu norite pakeisti įrenginio montavimo vietą, prašome kreiptis į automobilio pardavėją ar techninės priežiūros centrą. Norint įrenginį sumontuoti ar išimti, būtinas techninis įvertinimas.

(Tęsinys)

(Tęsinys)

- Prieš įjungdami įrenginį, įjunkite uždegimo sistemą. Nenaudokite ilgą laiką garso sistemos, išjungę automobilio uždegimo sistemą, nes gali išsikrauti akumulatorius.
- Įrenginys jautrus smūgiams ir sukretimams. Tiesiogiai spaudžiant priekinę monitoriaus pusę, galima sugadinti LCD ar jutiklinį ekraną.
- Prieš įrenginį valydami, išjunkite ir valykite sausa ir minkšta šluoste. Niekada nenaudokite šiurkščių ar cheminėmis medžiagomis sumirkytų šluosčių ir tirpiklių (alkoholio, benzeno, skiediklių ir pan.). Tokios priemonės gali sugadinti įrenginio skydelį ir išblukinti jo dažus.
- Šalia garso sistemos nelaikykite gėrimų. Jeigu jie išsilieja, gali sistema sugadinti.
- Jeigu gaminys sugenda, prašome kreiptis į automobilio pardavėją arba techninės priežiūros centrą.

(Tęsinys)

(Tęsinys)

- Jeigu garso sistema patenka į elektromagnetinių bangų veikimo lauką, gali atsirasti trikdžiai.

Garso sistemos būsenos simboliai

Garso sistemos būsenos simboliai rodomi viršutiniame dešiniajame ekrano kampe.

Simbolis	Aprašymas	
	Nutildymas	Garsas išjungtas
	Baterija	Likusi prijungto „Bluetooth®“ įtaiso baterijos įkrova.
	Prijungta laisvų rankų įranga + srautinis garso siuntimas	Veikia skambinimo su „Bluetooth®“ laisvų rankų įranga ir srautinio garso siuntimo funkcijos.
	Prijungta laisvų rankų įranga	Veikia skambinimo su „Bluetooth®“ laisvų rankų įranga funkcija.
	„Bluetooth®“ srautinis garso siuntimas	Veikia „Bluetooth®“ srautinio garso siuntimo funkcija.
	Asmeninės adresinės atsiuntimas	Vyksta asmeninės adresinės atsiuntimas per „Bluetooth®“ belaidį ryšį.
	Ryšų žurnalo atsiuntimas	Vyksta ryšių žurnalo atsiuntimas per „Bluetooth®“ belaidį ryšį.
	Linija užimta	Vyksta telefoninis pokalbis.
	Nutildytas mikrofonas	Pokalbio metu išjungtas mikrofonas (skambintojas negirdi jūsų balso).
	Telefoninio signalo stiprumas	Rodomas per „Bluetooth®“ prijungto mobiliojo telefono signalo stiprumas.

Radijus

FM / AM (su RDS)

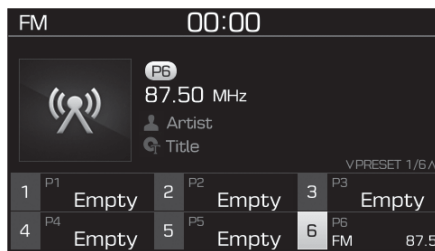

Perjungimas iš FM į AM ir atvirkščiai

- Paspauskite garso sistemos **[RADIO]** mygtuką, jei norite perjungti iš FM į AM ir atvirkščiai.

Stočių paieška

Jei norite susirasti radijo stotį, paspauskite **[SEEK/TRACK]** (paieškos/keitimo) klavišą.

Nustatytos parinktys

Galima įrašyti į atmintį iki 36 stočių, kurių klausomasi dažniausiai.

1. Paspauskite ir palaikykite nuspaudę pageidaujimą kortelę nuo 1 iki 36.

Tuo metu leidžiama stotis įrašoma į pasirinktą kortelę. Jeigu kortelė tuščia, ją tereikia spustelėti ir stotį įrašysite.

2. Jei norite įrašyti į 7 ir didesnio numerio kortelę, paspauskite **[PRE-SET]** (nustatytų parinkčių) mygtuką ir įrašysite, perėję į kitą ar ankstesnį puslapį.

Jei norite paleisti įrašytą stotį, paspauskite ją atitinkamame sąrašė.

Meniu

Paspauskite **[MENU]** mygtuką, kad pasirinktumėte pageidaujimą funkciją.

- „List“ (sąrašas): rodomas visų automobilio buvimo vietoje priimamų stočių sąrašas. Paspauskite pageidaujamos stoties kortelę.
- „Traffic Announcement“ (TA – eismo pranešimai): įjungiami arba išjungiami eismo pranešimai.
- „Sound Settings“ (garso nustatymai): galima pakeisti garso nustatymus.
- „Scan“ (perklausa): visos priimamos stotys leidžiamos po penkias sekundes.

DAB / FM (su DAB)

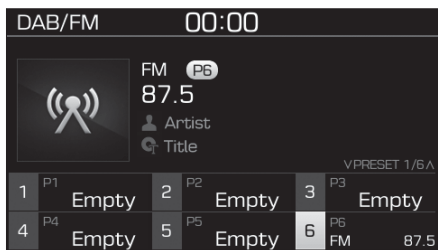

Perjungimas iš DAB / FM į AM ir atvirkščiai

- Paspauskite garso sistemos **[RADIO]** mygtuką, jei norite perjungti iš DAB/FM į AM ir atvirkščiai.

Stočių paieška

Jei norite susirasti radijo stotį, paspauskite **[SEEK/TRACK]** (paieškos/keitimo) mygtuką.

Nustatytos parinktys

Galima įrašyti į atmintį iki 36 stočių, kurių klausomasi dažniausiai.

1. Paspauskite ir palaikykite nuspauždę pageidaujamą kortelę nuo 1 iki 36. Tuo metu leidžiama stotis įrašoma į pasirinktą kortelę. Jeigu kortelė tuščia, ją tereikia spustelėti ir stotį įrašysite.
2. Jei norite įrašyti į 7 ir didesnio numerio kortelę, paspauskite **[PRESET]** (nustatytų parinkčių) mygtuką ir įrašysite, perėję į kitą ar ankstesnį puslapį.

Jei norite paleisti įrašytą stotį, paspauskite ją atitinkamame sąrašė.

Meniu

Paspauskite **[MENU]** mygtuką, kad pasirinktumėte pageidaujamą funkciją.

- „List“ (sąrašas): rodomas visų automobilio buvimo vietoje priimamų stočių sąrašas. Paspauskite pageidaujamos stoties kortelę.
- „Traffic Announcement“ (TA – eismo pranešimai): įjungiami arba išjungiami eismo pranešimai.
- „Region“ (regionas): įjungiamas arba išjungiamas automatinis perjungimas tarp regioninių stočių.
- „Sound Settings“ (garso nustatymai): galima pakeisti garso nustatymus.
- „Scan“ (perklausa): visos priimamos stotys leidžiamos po penkias sekundes.
- „Manual tune FM“ (rankinė FM paieška): stočių ieškoma rankiniu būdu.

FM / AM (be RDS)

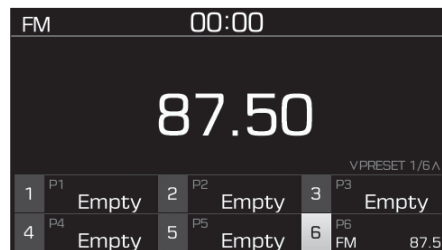

Perjungimas iš FM į AM ir atvirkščiai

- Paspauskite garso sistemos **[RADIO]** mygtuką, jei norite perjungti iš FM į AM ir atvirkščiai.

Stočių paieška

Jei norite susirasti radijo stotį, paspauskite **[SEEK/TRACK]** (paieškos/keitimo) mygtuką.

Nustatytos parinktys

Galima įrašyti į atmintį iki 36 stočių, kurių klausomasi dažniausiai.

1. Paspauskite ir palaikykite nuspaudę pageidaujamą kortelę nuo 1 iki 36.

Tuo metu leidžiama stotis įrašoma į pasirinktą kortelę. Jeigu kortelė tuščia, ją tereikia spustelėti ir stotį įrašysite.

2. Jei norite įrašyti į 7 ir didesnio numerio kortelę, paspauskite **[PRESET]** (nustatytų parinkčių) mygtuką ir įrašysite, perėję į kitą ar ankstesnį puslapį.

Jei norite paleisti įrašytą stotį, paspauskite ją atitinkamame sąraše.

Meniu

Paspauskite **[MENU]** mygtuką, kad pasirinktumėte pageidaujamą funkciją.

- „List“ (sąrašas): rodomas visų automobilio buvimo vietoje priimamų stočių sąrašas. Paspauskite pageidaujamos stoties kortelę. Pasirinkite [Refresh] (atnaujinti), jei priimamų stočių sąrašą norite atnaujinti.
- „Scan“ (perklausa): visos automobilio buvimo vietoje priimamos stotys leidžiamos po penkias sekundes.
- „Sound Settings“ (garso nustatymai): galima pakeisti garso nustatymus.

Laikmenos

i Informacija – MP3 naudojimas

Palaikomi garso formatai

Garso glaudinimas	MPEG1 Audio Layer3
	MPEG2 Audio Layer3
	MPEG2.5 Audio Layer3
Windows Media Audio Ver 7.X & 8.X	

PASTABA

Kitokių nei lentelėje nurodytų failų formatų sistema gali neatpažinti ar neleisti. Gali būti nerodoma tokia informacija, kaip failo pavadinimas.

Palaikomi suglaudintų failų tipai

1. Bitų sparta (kbps)

BITŲ SPARTA (kbps)	MPEG1	MPEG2	MPEG2.5	WMA
	Layer3			High Range
	32	8	8	48
	40	16	16	64
	48	24	24	80
	56	32	32	96
	64	40	40	128
	80	48	48	160
	96	56	56	192
	112	64	64	
128	80	80		
160	96	96		
192	112	112		
224	128	128		
256	144	144		
320	160	160		

2. Diskretizavimo dažniai (Hz)

MPEG1	MPEG2	MPEG2.5	WMA
44100	22050	11025	32000
48000	24000	12000	44100
32000	16000	8000	48000

- MP3 / WMA suglaudintų failų garso kokybė gali skirtis, priklausomai nuo bitų spartos (kuo bitų sparta didesnė, tuo garso kokybė geresnė).
- Įrenginys atpažįsta tik failus su MP3 ir WMA plėtiniais. Jei nei vieno iš šių plėtinių nėra, failai neatpažįstami.

3. Atpažįstamų aplankų ir failų skaičius

- Aplankai: 2 000 (USB)
- Failai: 6 000 (USB)
- Nėra aplankų hierarchijos atpažinimo limito.

4. Rodomų ženklų skaičius („Unicode“)

- Failų pavadinimai: iki 64 anglų kalbos ženklų (64 korėjiečių kalbos ženklų).
- Aplankų pavadinimai: iki 32 anglų kalbos ženklų (32 korėjiečių kalbos ženklų).

Palaikomos kalbos („Unicode“ palaikymas)

- Korėjiečių: 2 604 ženklai
- Anglų: 94 ženklai
- Bendrinės kinų kalbos ženklai: 4 888 ženklai
- Specialūs simboliai: 986 ženklai

PASTABA

Japonų ir supaprastintos kinų kalbos ženklai nepalaikomi.

i Informacija

– USB įtaisų naudojimas

- Užvedant automobilį su prijungtu USB įtaisu galima sugadinti šį įtaisą. Prieš variklio užvedimą automobilyje prašome atjungti USB įtaisus.
- Užvedant ar išjungiant automobilio su prijungtu išoriniu USB įtaisu variklį, šis įtaisas gali neveikti.
- Saugokitės statinės elektros iškrovos USB įtaisų prijungimo ir atjungimo metu.
- Sistema neatpažįsta užkoduotų MP3 failų, prijungus MP3 grotuvą kaip išorinį įtaisą.
- Išoriniai USB įtaisai gali būti neatpažinti, nes tai priklauso nuo jų būsenos.
- Atpažįstami tik tokie įtaisai, kurių baitų ar sektorių formatas yra iki 4 kilobaitų.
- Atpažįstami tik FAT 12/16/32 formato USB įtaisai; NTFS ir ExFAT failų sistemos neatpažįstamos.
- Kai kurie USB įtaisai gali būti nepalaikomi dėl suderinamumo problemų.

(Tęsinys)

(Tęsinys)

- Nelieskite USB jungčių.
- Per trumpą laiką greitai prijungiant ir atjungiant USB įtaisus gali sutrikti įrangos veikimas.
- Atjungiant USB įtaisą gali pasigirsti neįprastas garsas.
- Išjunkite garso sistemą, prieš prijungdami ar atjungdami išorinius USB įtaisus.
- Įtaiso atpažinimas gali užtrukti, priklausomai nuo išorinio USB įtaiso tipo, talpos ar failo formato. Tai ne gedimas.
- Draudžiama USB įtaisus naudoti kitiems nei muzikos failų leidimo tikslams.
- Nepalaikomas vaizdų rodymas ir vaizdo failų leidimas.
- Naudojant USB priedus, įskaitant įkrovimą ir šildymą prijungus per USB I/F, įtaisas gali tinkamai neveikti. Nenaudokite šiems tikslams USB įtaisų ar priedų.

(Tęsinys)

(Tęsinys)

- Naudojant kitų gamintojų USB šakotuvus ir pailginimo kabelius, automobilio garso sistema gali neatpažinti USB įtaiso. USB įrenginįjunkite tiesiai į automobilio multimedijos lizdą.
- Naudojant į loginius diskus suskaidytus USB įtaisus, galima leisti tik aukščiausio prioriteto diske įrašytus failus.
Jeigu USB diske įrašytos programos, failo gali nepavykti paleisti.
- Kai kurie prijungti MP3 grotuvai, mobilieji telefonai, skaitmeninės kameros ir pan. (t.y. USB įtaisai, kurie neatpažįstami kaip mobilieji kaupikliai) gali tinkamai neveikti.
- Kai kurie mobilieji įtaisai gali nepalaikyti USB įkrovimo funkcijos.
- Užtikrinamas tik standartinių USB atmintinių su metaliniu korpusu veikimas.
- Įtaisų su HDD, CF, SD ir atminties kortelėmis veikimas neužtikrinamas.

(Tęsinys)

(Tęsinys)

- Negalima leisti DRM („Digital Rights Management“) failų.
- Nepalaikomos SD tipo, CF tipo ir kitų tipų USB atmintinės, kurios prijungiamos per adapterius.
- Neužtikrinamas tinkamas USB HDD ar USB atmintinių su jungtėmis veikimas, nes jos gali atsipalaiduoti dėl automobilio vibracijų („iStick“ ir pan.).
- USB įtaisai, kurie naudojami kaip raktų pakabukai ar mobiliųjų telefonų priedai, gali sugadinti USB lizdą ir failų nebus galima tinkamai leisti. Prašome tokių įtaisų nenaudoti. Naudokite tik įtaisus su kištukais, kaip parodyta paveiksle.
- Kai MP3 įtaisai ar mobilieji telefonai vienu metu prijungiami AUX, BT Audio ir USB režimuose, galite išgirsti pokšėjimo garsus arba gali sutrikti įtaisų veikimas.



USB

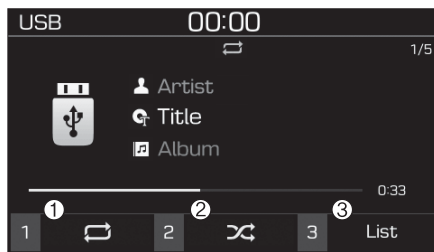

(1) Kartojimas

Paspaudę [1] mygtuką, įjungsite arba išjungsite kartojimo funkciją.

(2) Keitimas

Paspaudę [2] mygtuką, įjungsite arba išjungsite keitimo funkciją.

(3) „List“ (sąrašas)

Paspaudę [3] mygtuką, atversite visų dainų sąrašą.

Leidimas

Paspauskite [**MEDIA**] (laikmenų) mygtuką ir pasirinkite [USB].

- Prijunkite USB atmintuką prie USB lizdo ir automatiškai paleisite jame įrašytus failus.

Kūrinių keitimas

Paspauskite [**SEEK/TRACK**] (paieškos / keitimo) mygtuką, jei norite paleisti ankstesnį ar kitą kūrinį.

Paspauskite ir laikykite nuspaudę [**SEEK/TRACK**] mygtuką, jei norite leidžiamą kūrinį prasukti į priekį ar atgal.

Iššokite kūrinių sukdami **TUNE** (regulavimo) rankenėlę, o suradę rankenėlę spustelėkite, kad kūrinį paleistumėte.





Kūrinių pasirinkimas iš sąrašo

Pasirinkite [List] (sąrašas), kad atvertumėte įrašytų kūrinių sąrašą.

Pasirinkite ir paleiskite pageidaujimą kūrinį.

Kūrinio kartojimas

Pasirinkite kartojimo funkciją, kad įjungtumėte ar išjungtumėte visų failų, leidžiamo kūrinio, aplanko ar kategorijos kartojimą.



-  Kartoti visus: kartojami visi kūriniai.
-  Kartoti leidžiamą kūrinį: kartojamas tuo metu leidžiamas kūrinys.
-  Aplanko kartojimas: kartojami visi leidžiamo aplanko kūriniai.
-  Kategorijos kartojimas: kartojami visi tos kategorijos kūriniai.

Informacija

Aplanko kartojimo funkcija veikia tik tuo atveju, jei sąrašo kūriniai leidžiami iš [File] (failų) kategorijos.

Keitimas

Pasirinkite keitimo funkciją, kad įjungtumėte keitimą, keitimą aplanke ar keitimą kategorijoje.

-  Keisti: kūriniai leidžiami atsitiktine tvarka.
-  Keitimas aplanke: aplanko kūriniai leidžiami atsitiktine tvarka.
-  Keitimas kategorijoje: kategorijos kūriniai leidžiami atsitiktine tvarka.

Meniu

Paspauskite [MENU] mygtuką, kad pasirinktumėte pageidaujамą funkciją.

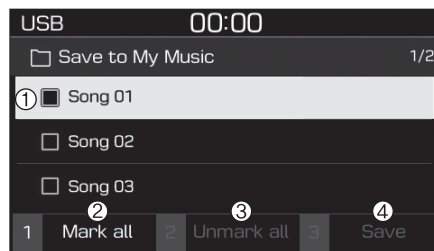

- „Save to My Music“ (įrašyti į „My Music“): kūriniai iš jūsų USB įtaiso galima įrašyti į „My Music“.

(1) Failas: pasirinkite failą **TUNE** (reguliavimo) rankenėle.

(2) „Select All“ (pasirinkti visus): paspaudus [1] mygtuką, pasirinkti visus failus.

(3) „Unmark all“ (panaikinti visų žymėjimą): paspaudus [2] mygtuką, panaikinti visų failų žymėjimą.

(4) „Save“ (įrašyti): paspaudus [3] mygtuką, įrašyti pasirinktus failus.

– Pasirinkite failus, kuriuos norite įrašyti ir paspauskite [Save]. Pasirinkti failai įrašomi į „My Music“.

– Įrašymas atšaukiamas, jei proceso metu skambinama telefonu ar atsiliepiama į skambučius.

– Galima įrašyti iki 6 000 failų.

- „Information“ (informacija): rodoma išsami informacija apie grojamą dainą.

- „Sound Settings“ (garso nustatymai): galima pakeisti garso nustatymus.

i Informacija

– iPod® naudojimas

- Norint naudoti garso sistemos iPod® valdymo funkciją, reikia iPod® prijungti tam skirtu laidu.
- Prijungiant grojantį iPod® prie automobilio garso sistemos, apie 1–2 sekundes gali sklisti stiprus triukšmas. Prie garso sistemos iPod®junkite tik išjungę ar pristabdę grotuvą.
- iPod® prijunkite užvedimo jungiklį nustatę į ACC ar ON padėtį, kad prasidėtų įkrovimas.
- Prijungdami iPod® laidą, iki galo įkiškite jo kištuką į lizdą.
- Kai ekvalaizerio funkcijos vienu metu įjungtos išoriniuose įtaisuose, pvz., iPod® ir garso sistemoje, jos gali persidengti ir iškraipyti garsą. Jei galima, visuose išoriniuose įtaisuose išjunkite ekvalaizerio funkciją.
- Triukšmas gali atsirasti prijungus iPod® arba išorinį įtaisą prie AUX lizdo. Nenaudojamus įtaisus atjunkite ir laikykite atskirai.

(Tęsinys)

(Tęsinys)

- Gali atsirasti triukšmas, jei garso sistema naudojama prie maitinimo lizdo prijungus iPod® arba AUX išorinį įtaisą. Tokiais atvejais atjunkite iPod® arba išorinį įtaisą nuo maitinimo lizdo.
- Failų leidimas gali nutrukti arba įtaiso veikimas gali sutrikti, priklausomai nuo jūsų iPod® ar iPhone® savybių.
- Failai gali nepasileisti, jeigu jūsų iPhone® prijungtas ir per „Bluetooth®“, ir per USB lizdą. Tokiu atveju savo telefone pasirinkite „Dock“ jungtį arba „Bluetooth®“, kad pakeistumėte garso išvesties nustatymus iPhone®.
- Jeigu jūsų įtaiso programinės įrangos versija nepalaiko ryšio protokolo arba garso sistema neatpažįsta jūsų iPod® dėl kažkokio sutrikimo ar gedimo, iPod® režimo naudoti negalima.
- iPod® nano (5-os kartos) įtaisų sistema gali neatpažinti tuomet, kai jų baterijos įkrova sumažėjusi. Prieš naudodami pakankamai įkraukite.

(Tęsinys)

(Tęsinys)

- Paieškos ir kūrybinių grojimo tvarka iPod® įtaise gali skirtis nuo paieškos tvarkos garso sistemoje.
- Jeigu iPod® prijungti nepavyko dėl vidinio gedimo, prašome atlikti iPod® atstatą (žr. iPod® naudojimo vadovą).
- Priklausomai nuo programinės įrangos versijos, gali nepavykti iPod® sinchronizavimas su garso sistema. Jeigu laikmena pašalinama ar atjungiama, prieš sistemai ją atpažįstant, ankstesnis režimas gali būti ir neatkurtas (iPad® negalima įkrauti).
- Sistema gali neatpažinti kitokių nei su iPod® ar iPhone® tiekiamų laidų.
- Jeigu jūsų iPod® naudojamos kitos muzikos programos, dėl iPod® programos sutrikimo gali neveikti garso sistemos sinchronizavimo funkcija.

iPod®

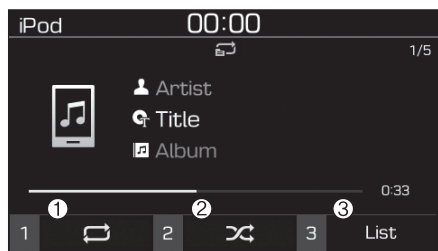

(1) Kartojimas

Paspaudę [1] mygtuką, įjungsite arba išjungsite kartojimo funkciją.

(2) Keitimas

Paspaudę [2] mygtuką, įjungsite arba išjungsite keitimo funkciją.

(3) „List“ (sąrašas)

Paspaudę [3] mygtuką, atversite visų dainų sąrašą.

Leidimas

Prijunkite savo iPod® prie garso sistemos USB lizdo, paspauskite [MEDIA] (laikmenų) mygtuką ir pasirinkite [iPod].

Kūrinių keitimas

Paspauskite [SEEK/TRACK] (paieškos / keitimo) mygtuką, jei norite paleisti ankstesnį ar kitą kūrinį.

Paspauskite ir laikykite nuspaudę [SEEK/TRACK] mygtuką, jei norite leidžiamą kūrinį prasukti į priekį ar atgal.

leškokite kūrinių sukdami TUNE (reguliavimo) rankenėlę, o suradę rankenėlę spustelėkite, kad kūrinį paleistumėte.

Kūrinių pasirinkimas iš sąrašo

Pasirinkite [List] (sąrašas), kad atvertumėte įrašytų kūrinių sąrašą.

Pasirinkite ir paleiskite pageidaujamą kūrinį.

Kūrinio kartojimas

Pasirinkite kartojimą, kad įjungtumėte ar išjungtumėte kategorijos ar leidžiamo kūrinio kartojimą.

- Kategorijos kartojimas: kartojami visi tos kategorijos kūriniai.
- Leidžiamo kūrinio kartojimas: kartojamas tuo metu leidžiamas kūrinys.

Keitimas

Pasirinkite keitimo funkciją, kad įjungtumėte ar išjungtumėte keitimą kategorijoje.

- Keitimas kategorijoje: kategorijos kūriniai leidžiami atsitiktine tvarka.

Meniu

Paspauskite [MENU] mygtuką, kad pasirinktumėte pageidaujamą funkciją.

- „Information“ (informacija): rodoma išsami informacija apie leidžiamą kūrinį.
- „Sound Settings“ (garso nustatymai): galima pakeisti garso nustatymus.

Kai veikia kitos muzikos programos

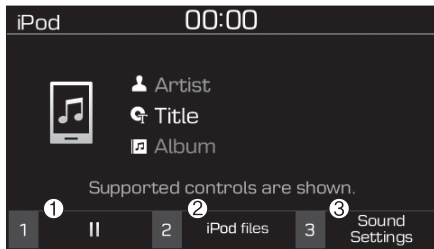

Kai jūsų iPod® įrašyti kūriniai leidžiami naudojant atskirą muzikos programą, ekrane atsiveria toks langas.

- (1) Leidimas / sustabdymas: muziką sustabdykite ar paleiskite paspaudę [1] mygtuką.
- (2) „iPod files“ (iPod failai): leiskite savo iPod® įrašytus muzikos failus, paspaudę [2] mygtuką.
- (3) „Sound Settings“ (garso nustatymai): garso nustatymus galima keisti paspaudus [3] mygtuką.

iPod failų leidimas

Pasirinkite [iPod files], jei norite leisti savo iPod® įrašytus kūrinius.

Jeigu jūsų iPod® nėra įrašytų kūrinių, [iPod files] mygtukas neveikia.

i Informacija

– „Bluetooth®“ (BT) Audio naudojimas (jei yra)

- „Bluetooth®“ Audio režimą galima naudoti tik tuomet, kai prijungtas mobilusis telefonas su įjungta „Bluetooth®“ funkcija. Galima naudoti tik įtaisus, palaikančius „Bluetooth®“ srautinio garso siuntimo funkciją.
- Jeigu mobilųjį telefoną su įjungta „Bluetooth®“ funkcija failų leidimo metu atjungsite, muzika nutils.
- Jeigu naudojant „Bluetooth®“ srautinio garso siuntimo funkciją spausite kūrinių keitimo / paieškos mygtukus (AUKŠTYN/ZEMYN), galite išgirsti pokšėjimo garsus arba garsas gali trūkinėti, priklausomai nuo mobiliojo telefono modelio.
- Priklausomai nuo mobiliojo telefono modelio, srautinio garso siuntimo funkcija gali būti nepalaikoma.
- Jeigu muzikos failų leidimo „Bluetooth®“ Audio režime metu skambinsite telefonu ar atsiliesite į skambutį, į pokalbį gali įsiterpti muzika.
- Grįžtant į „Bluetooth®“ Audio režimą po telefoninio pokalbio, kai kuriuose telefonų modeliuose failų leidimas gali automatiškai neatsinaujinti.

PASTABA

- „Bluetooth®“ laisvų rankų įranga yra funkcija, padedanti saugiai vairuoti. Prijungus automobilio garso sistemą prie telefono su „Bluetooth®“ funkcija, galima patogiai skambinti, atsiliepti į skambučius ir valdyti telefonų knygą. Prieš naudojant „Bluetooth®“ belaidę technologiją atidžiai perskaitykite šį naudotojo vadovą.
- Naudojant pernelyg dažnai vairavimo metu galima prarasti atsargumą ir sukelti eismo įvykį.
- Nenaudokite šios įrangos pernelyg dažnai vairuodami.
- Ilgą laiką stebėti ekraną gali būti pavojinga ir galite sukelti eismo įvykį.
- Vairuodami stenkitės tik retsykais žvilgtelėti į ekraną.

„Bluetooth®“ (BT) Audio (jei yra)

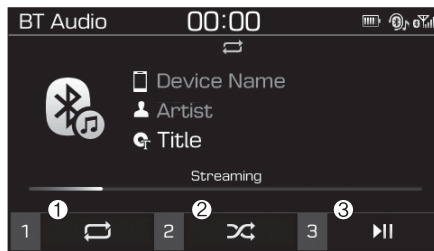

(1) Kartojimas

Paspaudę [1] mygtuką, įjungsite arba išjungsite kartojimo funkciją.

(2) Keitimas

Paspaudę [2] mygtuką, įjungsite arba išjungsite keitimo funkciją.

(3) Leidimas / sustabdymas

Muziką sustabdykite ar paleiskite paspaudę [3] mygtuką.

i Informacija

Kai kurie mobilieji telefonai šios funkcijos gali nepalaikyti.

Leidimas

Paspauskite [MEDIA] (laikmenų) mygtuką ir pasirinkite [BT Audio].

Kūrinių keitimas



Paspauskite [SEEK/TRACK] (paieškos / keitimo) mygtuką, jei norite paleisti ankstesnį ar kitą kūrinį.

i Informacija

Kai kurie mobilieji telefonai šios funkcijos gali nepalaikyti.

Kūrinių kartojimas

Pasirinkite kartojimo funkciją, kad įjungtumėte ar išjungtumėte visų failų, leidžiamo kūrinių ar kategorijos kartojimą.



-  Kartoti visus: kartojami visi kūriniai.
-  Leidžiamo kūrinių kartojimas: kartojamas tuo metu leidžiamas kūrinys.
-  Kategorijos kartojimas: kartojami visi tos kategorijos kūriniai.

i Informacija

Kūrinių kartojimo funkcija įjungžiama, priklausomai nuo prijungto „Bluetooth®“ įtaiso veikimo.

Keitimas

Pasirinkite keitimo funkciją, kad įjungtumėte ar išjungtumėte keitimą ir keitimą kategorijoje.

-  Keitimas: kūriniai leidžiami atsitiktine tvarka.
-  Keitimas kategorijoje: kategorijos kūriniai leidžiami atsitiktine tvarka.

Informacija

Keitimo funkcija įjungiama, priklausomai nuo prijungto „Bluetooth®“ įtaiso veikimo.

Meniu

Paspauskite **[MENU]** mygtuką, kad pasirinktumėte pageidaujamą funkciją.

- „Connections“ (jungtys): galima pakeisti prijungtą „Bluetooth®“ įtaisą.
- „Sound Settings“ (garso nustatymai): galima pakeisti garso nustatymus.

AUX



AUX veikimas

Paspauskite **[MEDIA]** (laikmenų) mygtuką ir pasirinkite **[AUX]**.

- Įstatykite išorinio įtaiso prijungimo kištuką į AUX lizdą.

Meniu

Paspauskite **[MENU]** mygtuką, kad pasirinktumėte pageidaujamą funkciją.

- „Sound Settings“ (garso nustatymai): galima pakeisti garso nustatymus.

„My Music“

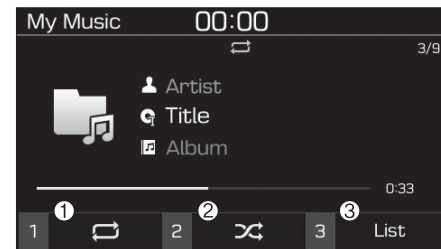

(1) Kartojimas

Paspaudę **[1]** mygtuką, įjungsite arba išjungsite kartojimo funkciją.

(2) Keitimas

Paspaudę **[2]** mygtuką, įjungsite arba išjungsite keitimo funkciją.

(3) „List“ (sąrašas)

Paspaudę **[3]** mygtuką, atversite visų dainų sąrašą.

Leidimas

Paspauskite [**MEDIA**] (laikmenų) mygtuką ir pasirinkite [My Music].

- „My Music“ negalima pasirinkti, jeigu laikmenoje nėra muzikos failų.
- Prieš bandydami į „My Music“ įrašyti muziką, patikrinkite savo USB atmintuko turinį.

Kūrinių keitimas

Paspauskite [**SEEK/TRACK**] (paieškos / keitimo) mygtuką, jei norite paleisti ankstesnį ar kitą kūrinį.

- Paspauskite ir laikykite nuspaudę [**SEEK/TRACK**] mygtuką, jei norite leidžiamą kūrinį prasukti į priekį ar atgal.
- Ieškokite kūrinių sukdami **TUNE** (reguliavimo) rankenėlę, o suradę rankenėlę spustelėkite, kad kūrinį paleistumėte.



Kūrinių pasirinkimas iš sąrašo

Pasirinkite [List] (sąrašas), kad atvertumėte įrašytų kūrinių sąrašą.

Pasirinkite ir paleiskite pageidaujamą kūrinį.



Kūrinio kartojimas

Pasirinkite kartojimo funkciją, kad įjungtumėte ar išjungtumėte visų failų, leidžiamo kūrinio ar kategorijos kartojimą.

-  Kartoti visus: kartojami visi kūriniai.
-  Leidžiamo kūrinio kartojimas: kartojamas tuo metu leidžiamas kūrinys.
-  Kategorijos kartojimas: kartojami visi tos kategorijos kūriniai.

Keitimas

Pasirinkite keitimo funkciją, kad įjungtumėte ar išjungtumėte keitimą ir keitimą kategorijoje.

-  Keitimas: kūriniai leidžiami atsitiktine tvarka.
-  Keitimas kategorijoje: kategorijos kūriniai leidžiami atsitiktine tvarka.

Menu

Paspauskite [**MENU**] mygtuką, kad pasirinktumėte pageidaujamą funkciją.

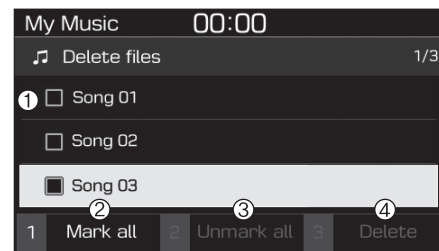

- „Delete files“ (failų šalinimas): iš „My Music“ galite pašalinti failus.
- (1) Failas: pasirinkti įrašytą failą **TUNE** (reguliavimo) rankenėle.
- (2) „Mark All“ (pažymėti visus): paspaudus [**1**] mygtuką, pasirinkti visus failus.
- (3) „Unmark all“ (panaikinti visų žymėjimą): paspaudus [**2**] mygtuką, panaikinti visų failų žymėjimą.

(4) „Delete“ (šalinti): paspaudus [3] mygtuką, pašalinti pasirinktą failą (-us).

- Pasirinkite failą, kurį norite pašalinti, po to pasirinkite [Delete] ir pašalinkite.
- Šalinimo funkcija atšaukiama, jeigu jos metu įjungiamas balso atpažinimo funkcija ar atsiliepiama į skambutį.
- „Add to Playlist“ (pridėti prie grojaraščio): dažnai grojamas dainas galima sugrupuoti grojaraštyje.
 - Iš grojaraščio galima groti dainas.
- „Information“ (informacija): rodoma išsami informacija apie leidžiamą kūrinį.
- „Sound Settings“ (garso nustatymai): galima pakeisti garso nustatymus.

Šalinimas iš grojaraščio

Kai grojama daina iš grojaraščio, paspauskite [MENU] mygtuką ir pasirinkite [Delete from playlist].

Pasirinkite dainą, kurią norite pašalinti, po to pasirinkite [Delete].

Telefonas (jei yra)

i Informacija

– „Bluetooth®“ (BT) telefono naudojimas

- „Bluetooth®“ yra belaidė 2,4 GHz dažniu nedideliu atstumu veikianti ryšio technologija, kuri be laidų sujungia tam tikru atstumu vienas nuo kito esančius įvairius įtaisus.
- Ši technologija naudojama staliniuose ir planšetiniuose kompiuteriuose, periferiniuose įrenginiuose, telefonuose su „Bluetooth®“ funkcija, buitiniuose prietaisuose ir automobiliuose. „Bluetooth®“ palaikantys prietaisai gali didele sparta keistis duomenimis be fizinių laidų jungčių.
- Su „Bluetooth®“ laisvų rankų įranga galima naudotis telefonų funkcijomis, jeigu mobilusis telefonas yra su „Bluetooth®“ funkcija.
- „Bluetooth®“ laisvų rankų įranga gali nepalaikyti kai kurių prietaisų su „Bluetooth®“ funkcija.

(Tęsinys)

(Tęsinys)

- Kai įjungta „Bluetooth®“ funkcija ir skambinama į prie automobilio „Bluetooth®“ laisvų rankų įrangos prijungtą mobilųjį telefoną, skambutis nukreipiamas į šią laisvų rankų įrangą.
- Prašome atjungti „Bluetooth®“ laisvų rankų įrangos funkciją savo prietaise su „Bluetooth®“ arba automobilio garso sistemos ekrane.
- „Bluetooth®“ laisvų rankų įrangos funkcija padeda vairuotojams saugiai vairuoti. Prijungus telefoną su įjungta „Bluetooth®“ funkcija prie automobilio garso sistemos, per ją galima skambinti ir atsiliepti į skambučius bei valdyti asmeninę adresinę. Prieš naudodami pasiskaitykite naudotojo vadove.
- Vairuodami valdymo įtaisų nenaudokite pernelyg dažnai, nes tai nukreipia jūsų dėmesį nuo kelio ir galite sukelti eismo įvykį. Vairuodami pernelyg dažnai nenaudokite šios įrangos.
- Ilgą laiką įdėmiai stebėdami ekraną galite sukelti eismo įvykį. Į ekraną žvilgsnį nukreipkite kuo trumpiau.

Atsargumo priemonės prijungiant „Bluetooth®“ prietaisus

- Automobilio multimedijos sistema palaiko toliau išvardintas „Bluetooth®“ funkcijas. Kai kurie „Bluetooth®“ prietaisai gali palaikyti ne visas šias funkcijas.
 - 1) Telefonų skambučiai per „Bluetooth®“ laisvų rankų įrangos sistemą.
 - 2) Veiksmai telefoninio pokalbio metu (asmeninis režimas, pokalbio perjungimas, mikrofono garso reguliavimas).
 - 3) Į „Bluetooth®“ prietaisą įrašyto skambučių žurnalo atsisiuntimas.
 - 4) „Bluetooth®“ prietaisą įrašytos asmeninės adresinės atsisiuntimas.
 - 5) Automatinis asmeninės adresinės ir skambučių žurnalo atsisiuntimas, prijungus „Bluetooth®“ funkciją.
 - 6) Automatinis „Bluetooth®“ prietaiso prijungimas, užvedus automobilio variklį.
 - 7) Failų leidimas su „Bluetooth®“ srautinio garso siuntimo funkcija.
- Prieš prijungdami savo prietaisą prie garso sistemos patikrinkite, ar jis palaiko „Bluetooth®“.
- Netgi jeigu jūsų prietaisas palaiko „Bluetooth®“, „Bluetooth®“ ryšio nebus galima sukurti, jeigu prietaise išjungta „Bluetooth®“ funkcija. Atlikite paiešką ir prijunkite įjungę „Bluetooth®“ funkciją.
- „Bluetooth®“ prietaisus susieti ar prijungti prie garso sistemos bandykite tik tuomet, kai automobilis stovi.
- Jeigu „Bluetooth®“ ryšys prarandamas dėl nenormalių sąlygų (išvažiavus iš ryšio zonos, išjungus prietaisą, ryšio klaidų ir pan.), o „Bluetooth®“ prietaisas tuo metu prijungtas, sistema ieško atjungto „Bluetooth®“ prietaiso ir vėl automatiškai prijungia.
- Jeigu norite išjungti „Bluetooth®“ prietaiso automatinio prijungimo funkciją, savo prietaise išjunkite „Bluetooth®“ funkciją. Informaciją apie tai, ar prietaisas palaiko „Bluetooth®“ funkciją, rasite tų prietaisų naudojimo vadovuose.
- Laisvų rankų įrangos skambinimo garsas ir kokybė gali skirtis, priklausomai nuo „Bluetooth®“ prietaiso.
 - 1) Išjunkite „Bluetooth®“ funkciją savo „Bluetooth®“ prietaise. ➡ Vėl ją įjunkite ir bandykite prisijungti.
 - 2) Pašalinkite susietą prietaisą iš garso sistemos ir „Bluetooth®“ prietaisas, o po to vėl susiekite.
 - 3) Išjunkite savo „Bluetooth®“ prietaisą. ➡ Vėl jį įjunkite ir bandykite dar kartą.
 - 4) Išimkite bateriją iš savo „Bluetooth®“ prietaiso; vėl įdėkite bateriją, atlikite atstatą ir bandykite prisijungti.
 - 5) Iš naujo užveskite automobilį ir dar kartą bandykite prisijungti.

„Bluetooth®“ prietaiso susiejimas

Informacija apie „Bluetooth®“ prietaisų susiejimą

- Susiejimas yra mobiliųjų telefonų ar prietaisų su „Bluetooth®“ funkcija susiejimo su garso sistema procesas prieš ryšio prijungimą. Tai būtina procedūra, norint „Bluetooth®“ ryšį prijungti ir naudoti.
- Galima susieti iki penkių prietaisų.
- „Bluetooth®“ prietaiso susiejimo procedūrą draudžiama vykdyti automobiliui važiuojant.

Pirmojo „Bluetooth®“ prietaiso susiejimas

Paspauskite garso sistemos [PHONE] (telefono) mygtuką arba **skambinimo** nuotolinio valdymo mygtuką ant vairo. ➡ „Bluetooth®“ prietaise susiraskite automobilį ir susiekite. ➡ Įveskite slaptažodį „Bluetooth®“ prietaise arba patvirtinkite slaptažodį. ➡ „Bluetooth®“ susiejimo procedūra baigta.

1. Paspaudus garso sistemos [PHONE] mygtuką arba **skambinimo** nuotolinio valdymo mygtuką ant vairo, ekrane atsiveria toliau pavaizduotas langas. Tuomet gali susieti prietaisus.



- (1) „Vehicle name“ (automobilio pavadinimas): ieškomas pavadinimas „Bluetooth®“ prietaise.

i Informacija

Automobilio pavadinimas paveiksle yra tik pavyzdys. Kaip iš tikrųjų vadinamas jūsų prietaisas, turite susirasti pačiame prietaise.

2. Ieškokite „Bluetooth®“ prietaisų „Bluetooth®“ meniu savo „Bluetooth®“ prietaise (mobiliajame telefone ir pan.).

3. Patvirtinkite, ar automobilio pavadinimas jūsų „Bluetooth®“ prietaise atitinka automobilio pavadinimą, kuris rodomas garso sistemos ekrane, o po to jį pasirinkite.

- 4-1. Jeigu reikalaujama įvesti slaptažodį, jūsų „Bluetooth®“ prietaise atsiveria slaptažodžio įvedimo langas.

– Savo „Bluetooth®“ prietaise įveskite slaptažodį „0000“.

- 4-2 Jeigu prietaisui reikia slaptažodžio patvirtinimo, garso sistemos ekrane atsiveria toliau pavaizduotas langas. „Bluetooth®“ prietaiso ekrane atsiveria 6 skaitmenų slaptažodžio įvedimo langas.

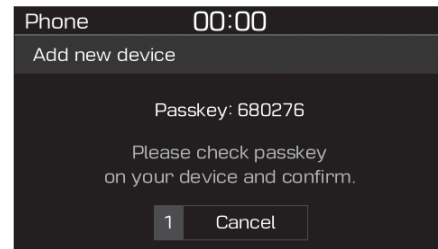

- Patvirtinę, kad 6 skaitmenų slaptažodis garso sistemos ekrane ir „Bluetooth®“ prietaiso ekrane yra identiški, savo „Bluetooth®“ prietaise pasirinkite [OK].

i Informacija

6 skaitmenų slaptažodis paveiksle yra tik pavyzdys. Tikrojo slaptažodžio ieškokite savo automobilio sistemoje.

Antrojo „Bluetooth®“ prietaiso susiejimas

Paspauskite garso sistemos [SETUP/CLOCK] (sąrankos / laikrodžio) mygtuką. ➡ Pasirinkite [Bluetooth]. ➡ Pasirinkite [Connections] (prijungimas). ➡ Pasirinkite [Add new device] (pridėti naują prietaisą).

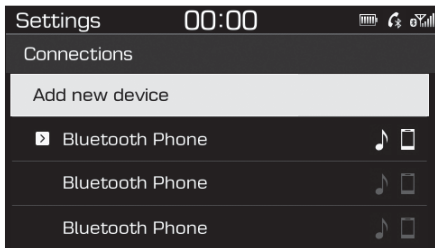

- Nuo šio punkto susiejimo procedūra yra tokia pati, kaip ir susiejant pirmąjį „Bluetooth®“ prietaisą.

i Informacija

- „Bluetooth®“ parengties režimas tęsiasi tris minutes. Jeigu per šį laiką prietaiso nesusiesite, procedūra atšaukiama. Pradėkite vėl iš naujo.
- Daugumai „Bluetooth®“ prietaisų po susiejimo automatiškai sukuriamas ryšys. Tačiau kai kuriems prietaisams po susiejimo reikia atskiro patvirtinimo. Po susiejimo patikrinkite savo „Bluetooth®“ prietaisą, ar jis prijungtas.

„Bluetooth®“ prietaisų prijungimas

Jeigu prijungtų prietaisų nėra

Paspauskite garso sistemos [PHONE] mygtuką arba **skambinimo** nuotolinio valdymo mygtuką ant vairo. ➡ Atveriamas susietų „Bluetooth®“ prietaisų sąrašas. ➡ Iš sąrašo pasirinkite pageidaujamą „Bluetooth®“ prietaisą. ➡ Prijunkite „Bluetooth®“.

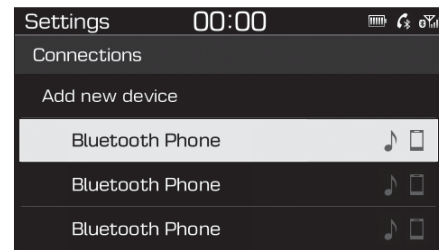

Jeigu yra prijungtų prietaisų

Paspauskite garso sistemos [PHONE] mygtuką. ➡ Pasirinkite [Settings]. ➡ Pasirinkite [Connections]. ➡ Pasirinkite „Bluetooth®“ prietaisus, kuriuos norite prijungti. ➡ Pasirinkite [Connect]. ➡ Prijunkite „Bluetooth®“.

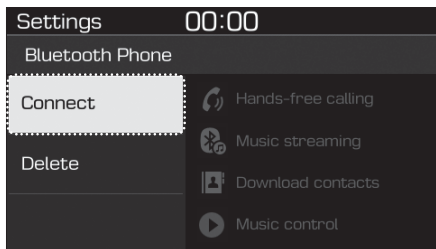

i Informacija

- Vienu metu galima prijungti tik vieną „Bluetooth®“ prietaisą.
- Prijungus „Bluetooth®“ prietaisą, kitų prietaisų susieti negalima.

Atsiliepimas į skambutį ir skambučio atmetimas

Atsiliepimas į telefono skambutį, kai prijungtas „Bluetooth®“ ryšys:

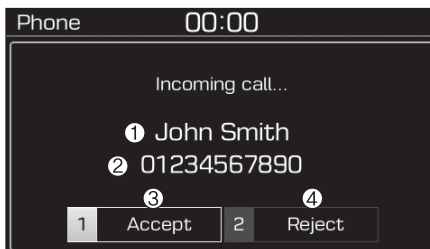

- (1) Skambintojo vardas: jeigu skambintojo numeris yra jūsų asmeninėje adresinėje, rodomas atitinkamas vardas.
- (2) Gaunamo skambučio numeris: rodomas gaunamo skambučio numeris.
- (3) „Accept“ (priimti): atsiliepti į skambutį.
- (4) „Reject“ (atmesti): atmesti skambutį.

i Informacija

- Kai rodomas gaunamo skambučio langas, garso režimo ir nustatymų langai nerodomi. Galima tik keisti skambinimo garso lygį.
- Kai kurie „Bluetooth®“ prietaisai gali nepalaikyti skambučio atmetimo funkcijos.
- Kai kurie „Bluetooth®“ prietaisai gali nepalaikyti telefono numerio rodymo funkcijos.

Veiksmai pokalbio metu

Kai jums skambina jums prisijungus prie „Bluetooth®“ ryšio ➔ pasirinkite [Accept].

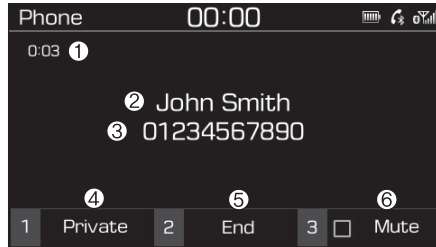

- (1) Skambučio trukmė: rodoma skambučio trukmė.
- (2) Skambintojo vardas: jeigu skambintojo numeris yra jūsų asmeninėje adresinėje, rodomas atitinkamas vardas.
- (3) Gaunamo skambučio numeris: rodomas gaunamo skambučio numeris.
- (4) „Private“ (asmeninis): skambutis perkeliamas į mobilųjį telefoną.
- (5) „End“ (užbaigti): užbaigti pokalbį.
- (6) „Mute“ (nutildyti): užblokuoti savo balsą.

Meniu

Paspauskite [MENU] mygtuką, kad pasirinktumėte pageidaujamą funkciją.

- „Switch“ (perjungti): perjungti nuo vieno prie kito skambučio, jeigu kalbama su dviem ar daugiau asmenų.
- „Microphone Volume“ (mikrofono garso stiprumas): reguliuoti savo balso garsumą.

i Informacija

- Kai kurie „Bluetooth®“ prietaisai gali nepalaikyti asmeninio režimo funkcijos.
- Jūsų balso garsumas gali skirtis, priklausomai nuo „Bluetooth®“ prietaiso tipo. Jeigu jūsų balso garsumas per didelis ar per mažas, sureguliuokite mikrofono garso stiprumą.
- Perjungimo funkcijos meniu matysite tik tuomet, jei atsiliepėte į du ar daugiau skambučių.

Adresynas

Paspauskite garso sistemos [PHONE] mygtuką. ➔ Pasirinkite [Favourites]. ➔ Atsiveria adresyno sąrašas.

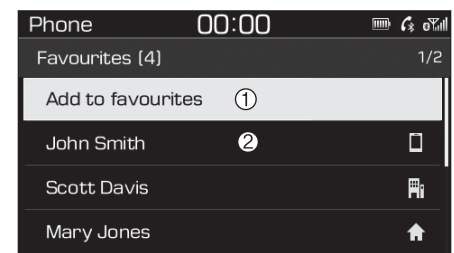

- (1) „Add to favourites“ (pridėti prie adresyno): pridėti prie adresyno atsisiųstą telefono numerį.
- (2) „Favourites list“ (adresyno sąrašas): rodomas susietų adresyno telefonų sąrašas. Pasirinkę skambinkite.

Meniu

Paspauskite [MENU] mygtuką, kad pasirinktumėte pageidaujamą funkciją.

- „Delete“ (šalinti): pašalinti įrašytus adresyno numerius.

i Informacija

- Iki 20 adresyno telefono numerių galima susieti su kiekvienu susietu „Bluetooth®“ prietaisu.
- Adresyno telefonų numerius galima pamatyti, kai prijungiamas „Bluetooth®“ prietaisas, iš kurio jie buvo susieti.
- Garso sistema negali atsiųsti adresyno numerių iš „Bluetooth®“ prietaisų. Adresyno numerius reikia iš naujo įrašyti prieš naudojimą.
- Norint pridėti prie adresyno, pradžioje reikia atsisiųsti adresatus.
- Įrašyti adresyno numeriai neatnaujinami, netgi jei adresatai prijungtame „Bluetooth®“ prietaise pakeisti. Tokiu atveju telefono numerius iš adresyno reikia pašalinti ir vėl iš naujo pridėti.

Ryšių žurnalas

Paspauskite garso sistemos **[PHONE]** mygtuką. ➡ Pasirinkite [Call history]. ➡ Atsiveria ryšių žurnalas.

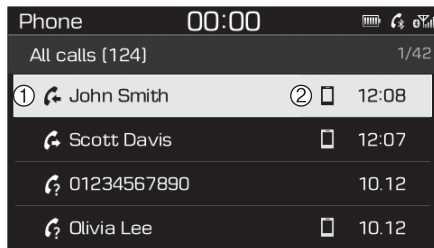

- (1) Ryšių žurnalas: rodomas atsisiųstas ryšių žurnalo sąrašas. Pasirinkę skambinkite.
- (2) Skambučio trukmė: rodoma vykusio pokalbio trukmė.

Meniu

Paspauskite **[MENU]** mygtuką, kad pasirinktumėte pageidaujamą funkciją.

- „All Calls“ (visi skambučiai): rodomas visų skambučių žurnalas.
- „Missed Calls“ (praleisti skambučiai): rodomi praleisti skambučiai.
- „Dialled Calls“ (rinkti numeriai): rodomi rinkti telefonų numeriai.
- „Received Calls“ (gauti skambučiai): rodomi gauti skambučiai.
- „Download“ (atsisiųsti): atsisiųsti skambučių žurnalą iš prijungto „Bluetooth®“ prietaiso.

i Informacija

- Įrašoma iki 50 rinktų, gautų ir praleistų skambučių numerių.
- Atsisiuntus naujausią skambučių žurnalą, prieš tai įrašytas skambučių žurnalas pašalinamas.

Asmeninė adresinė

Paspauskite garso sistemos **[PHONE]** mygtuką. ➡ Pasirinkite **[Contacts]**. ➡ Pasirinkite raides (ABC). ➡ Rodomi adresatai.

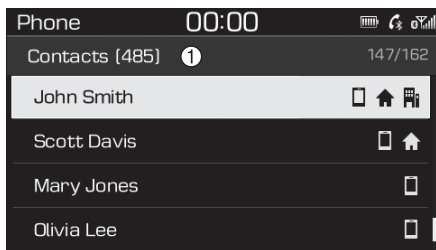

(1) „Contacts“ (asmeninė adresinė): rodomi atsisiųsti adresatai.

Jeigu įrašytas tik vienas telefono numeris, pasirinkus adresatą bus renkamas šis numeris.

Jeigu įrašyti du ar daugiau telefonų numerių, pasirinkus adresatą išskleidžiamas įrašytų numerių sąrašas.

Meniu

Paspauskite **[MENU]** mygtuką, kad pasirinktumėte pageidaujamą funkciją.

- „Download“ (atsisiųsti): atsisiųsti asmeninę adresinę iš prijungto „Bluetooth®“ prietaiso.

i Informacija

- Galima įrašyti iki 2 000 adresatų.
- Prieš atsisiunčiant asmeninę adresinę, kai kuriais atvejais būtinas papildomas patvirtinimas iš jūsų „Bluetooth®“ prietaiso. Jeigu atsisiųsti nepavyko, patikrinkite savo „Bluetooth®“ prietaiso nustatymus ar garso sistemos ekraną, kad patvirtintumėte atsisiuntimą.
- Adresatai be telefonų numerių nerodomi.

Nustatymai

Paspauskite garso sistemos **[PHONE]** mygtuką. ➡ Pasirinkite **[Settings]**.

- Telefonų nustatymus rasite sąrankos puslapyje.

Sąranka



Čia rasite ekrano, garso, laiko/datos, „Bluetooth“, sistemos ir ekrano išjungimo nustatymus.

Paspauskite garso sistemos **[SETUP/CLOCK]** (sąrankos / laikrodžio) mygtuką.

* jei yra

Ekranas

Paspauskite garso sistemos **[SETUP/CLOCK]** mygtuką. ➡ Pasirinkite [Display].

- „Dimming mode“ (pritemdymo režimas): garso sistemos ekrano apšvietimą galima sureguliuoti pagal paros laiką.

- „Brightness“ (ryškumas): galima keisti sistemos ekrano ryškumą.
- „Screensaver“ (ekrano užsklanda): nustatyti rodomą informaciją, kai išjungta garso sistema ar jos ekranas.

Garsas

Paspauskite garso sistemos **[SETUP/CLOCK]** mygtuką. ➡ Pasirinkite [Sound].

- „Position“ (padėtis): galima reguliuoti garso balansą ir erdvinį paskirstymą.
- „Equaliser“ (ekvalaizeris): galima reguliuoti garso tono atspalvį.
- „Rear parking sensors prioritised“ (prioritetas statymo galu jutikliui): automatiškai pritildo garsą važiuojant atbuline eiga.
- „Speed dependent volume control“ (garso reguliavimas pagal automobilio greitį): garsą automatiškai reguliuoja pagal automobilio greitį.

Data ir laikas

Paspauskite garso sistemos **[SETUP/CLOCK]** mygtuką. ➡ Pasirinkite [Date/Time].

- „Set time“ (laiko nustatymas): nustatykite garso sistemos ekrane rodomą laiką.
- „Time format“ (laiko formatas): pasirinkite 12 arba 24 valandų laiko formatą.
- „Set date“ (datos nustatymas): nustatykite garso sistemos ekrane rodomą datą.

„Bluetooth“ (jei yra)

Paspauskite **[SETUP/CLOCK]** mygtuką. ➡ Pasirinkite [Bluetooth].

- „Connections“ (jungtys): vykdykite „Bluetooth®“ prietaisų susiejimo, šalinimo, prijungimo ir atjungimo procedūras.
- „Auto connection priority“ (automatinio prijungimo prioritetas): nustatykite „Bluetooth®“ prietaisų prijungimo prioritetą užvedus automobilį.

- „Update contacts“ (adresinės atnaujinimas): iš prijungtų „Bluetooth®“ prietaisų galima atsisiųsti adresatus.
- „Bluetooth voice guidance“ („Bluetooth“ nurodymai balsu): įjunkite arba išjunkite nurodymus balsu dėl „Bluetooth®“ prietaisų susiejimo, prijungimo ir klaidų.

i Informacija

- Pašalinus susietus prietaisus, taip pat pašalinami garso sistemoje įrašyti šių prietaisų skambučių žurnalai ir asmeninės adresinės.
- Jeigu jungiantis per „Bluetooth®“ ryšį nustatytas žemas prietaiso prioritetas, prijungimo procedūra gali šiek tiek užtrukti.
- Adresatus galima atsisiųsti tik iš tuo metu prijungto „Bluetooth®“ prietaiso.
- Jeigu joks „Bluetooth®“ prietaisas neprijungtas, adresinės atsisiuntimo mygtukas išjungiamas.
- Jeigu nustatyta slovakų, vengrų ar korėjiečių kalba, „Bluetooth“ nurodymų balsu funkcija neveikia.

Sistema

Paspauskite garso sistemos **[SETUP/CLOCK]** mygtuką. ➡ Pasirinkite [System].

- „Memory information“ (atminties informacija): peržiūrėti „My Music“ atminties naudojimą.
- „Language“ (kalba): pakeisti kalbą.
- „Default“ (numatytieji nustatymai): atlikti garso sistemos atstatą.

i Informacija

Atkuriami numatytieji sistemos nustatymai ir pašalinami visi įrašyti duomenys ir nustatymai.

Ekranas išjungimas

Kad nuo ekrano neatsispindėtų šviesa, jį galima išjungti ir palikti veikiančią tik garso sistemą.

Paspauskite garso sistemos **[SETUP/CLOCK]** mygtuką. ➡ Pasirinkite [Display Off].

i Informacija

Naudokitės ekrano užsklandos funkcija, jei norite matyti informaciją, kai ekranas išjungtas.

Garso sistema (su jutikliniu ekranu)

■ B-1 tipas



■ B-2 tipas



(su „Bluetooth®“ belaidė technologija)

G4H4G0000EE/G4H4G0001EE

Jūsų garso sistemos funkcijos

Pagrindinis įrenginys

■ B-1 tipas

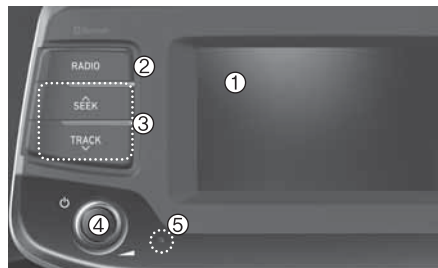

■ B-2 tipas

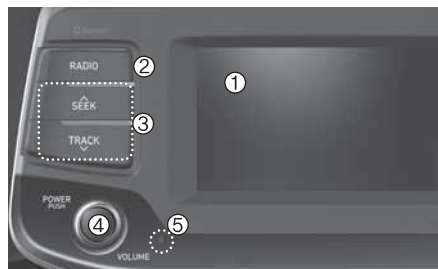

* Tikras šios automobilio dalies vaizdas gali skirtis nuo vaizdo paveiksle.

(1) LCD ekranas

- Palieskite ekraną, kad pasirinktumėte mygtuką.

(2) RADIO (radijas)

- Įjungia DAB / FM* ir AM bangų radijo imtuvą.

* su DAB

(3) SEEK/TRACK (paieška / keitimas)

- Kitos stoties DAB / FM* ir AM radijo režime paieška.
- Laikmenų režime skambančią dainą keičia kita.

* su DAB

(4) POWER/VOLUME (įjungimo / garso stiprumo) rankenėlė

- Sukite, jei norite reguliuoti garso stiprumą.
- Paspauskite, jei įrenginį norite įjungti arba išjungti.

(5) RESET (atstata)

- Išjungia sistemą ir atlieka jos atstatą.

■ B-1 tipas



■ B-2 tipas



(6) MEDIA (laikmenos)

- Pasirenkamas USB (iPod®), „Bluetooth®“ (BT) Audio, AUX ar „My Music“ režimas.
- Rodo laikmenų meniu, jeigu prijungtos dvi ar daugiau laikmenų, arba jei laikmenų režime paspaudžiamas **[MEDIA]** mygtukas.

(7) PHONE (telefonas)

- Jjungiamas „Bluetooth®“ telefono režimas.

(8) SETUP/CLOCK (sąranka / laikrodis)

- Ekranu, garso, laiko / datos, „Bluetooth“, sistemos, ekrano užsklandos ir ekrano išjungimo nustatymai.

(9) TUNE (reguliavimo) rankenėlė

- Sukite, jei norite ieškoti radijo stočių ar dainų sąrašė.
- Paspauskite, jei norite pasirinkti.

Nuotolinio valdymo mygtukai ant vairo

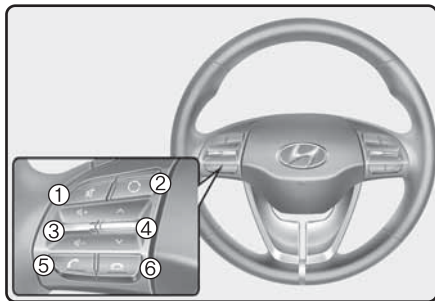

* Tikras šios automobilio dalies vaizdas gali skirtis nuo vaizdo paveiksle.

(1) NUTILDYTI

- Paspauskite, kad išjungtumėte garsą.

(2) REŽIMAS

- Spaudžiant mygtuką režimas keisis šia tvarka: radijas → laikmenos.
- Jei norite išjungti, paspauskite ir palaikykite nuspaudę (jei yra).

(3) GARSO STIPRUMAS

- Spausdami reguliuosite garso stiprumą.

(4) AUKŠTYN / ŽEMYN

- Paspauskite radijo režime, jei norite ieškoti nustatytų parinkčių.
- Paspauskite ir palaikykite nuspaudę radijo režime, jei norite ieškoti kitų dažnių.
- Paspauskite laikmenų režime, jei norite pakeisti skambančią dainą.
- Paspauskite ir palaikykite nuspaudę laikmenų režime, jei norite greitai perklausyti dainas.

(5) SKAMBINTI

- Mygtuko paspaudimas
 - Jei ne „Bluetooth®“ laisvų rankų įrangos režime ir nekalbant telefonu:

Pirmasis paspaudimas: rodomas numerio rinkimo langas.

Antrasis paspaudimas: automatiškai pateikiamas vėliausiai rinktas telefono numeris.

Trečiasis paspaudimas: renkamas įvestas telefono numeris.

- Paspauskite pranešimo apie gaunamą telefono skambutį langą, kad atsilieptumėte.

- Paspauskite „Bluetooth®“ laisvų rankų įrangos režime, kad perjungtumėte į skambučio laukimo režimą.

- Paspaudus ir laikant nuspauštą mygtuką

- Jei ne „Bluetooth®“ laisvų rankų įrangos režime ir nekalbant telefonu, renkamas vėliausiai rinktas telefono numeris.

- Paspauskite „Bluetooth®“ laisvų rankų įrangos režime, kad skambutį nukreiptumėte į savo mobilųjį telefoną.

- Paspauskite mobiliojo telefono režime, kad perjungtumėte į „Bluetooth®“ laisvų rankų įrangos režimą.

(6) BAIGTI POKALBĮ

- Paspauskite „Bluetooth®“ laisvų rankų įrangos režime, kad užbaigtumėte pokalbį.

- Paspauskite gaunamo telefono skambučio langą, kad skambutį atmetumėte.

⚠ ĮSPĖJIMAS

- Vairuodami nežiūrėkite įdėmiai į ekraną. Ilgą laiką įdėmiai stebint ekraną galite sukelti eismo įvykį.
- Draudžiama garso sistemą ardyti, montuoti ar keisti. Tokie veiksmai gali sukelti nelaimingą atsitikimą, gaisrą ar elektros smūgį.
- Jeigu vairuodami naudojatės mobiliuoju telefonu, galite prarasti koncentraciją ir sukelti eismo įvykį. Naudokitės telefonu tik sustabdę automobilį.
- Būkite atidūs ir ant įrenginio neužpilkite vandens ir saugokite, kad į jį nepatektų pašaliniai daiktai. Priešingu atveju galite sukelti gaisrą arba sistemą sugadinti.

(Tęsinys)

(Tęsinys)

- Prašome nenaudoti, jeigu ekranas tuščias ar nesigirdi jokių garsų, kadangi šie požymiai gali rodyti gedimą. Tokiais atvejais toliau naudojant gali įvykti nelaimingas atsitikimas (gaisras, elektros smūgis) arba gali sutrikti sistemos veikimas.
- Griaustinio ir žaibavimo metu nelieskite antenos, nes galite gauti žaibo sužadintą elektros smūgį.
- Norėdami nustatyti garso sistemą, nbandykite stoti draudžiamose vietose. Tokie veiksmai gali sukelti eismo įvykius.
- Sistemą naudokite įjungę automobilio uždegimo sistemą. Jeigu ilgą laiką naudosite išjungę automobilio uždegimo sistemą, gali išsikrauti akumulatorius.

⚠ ĮSPĖJIMAS

Jei kas nors blaško vairuotojo dėmesį, jis negali tinkamai valdyti automobilio ir dėl to gali įvykti avarija, sunkiai ar mirtinai susižaloti žmonės. Vairuotojo pagrindinė atsakomybė – saugus ir teisėtas automobilio vairavimas. Vairuojant automobilį negalima naudotis rankoje laikomais prietaisais ar tomis automobilio sistemomis, kurios atitraukia vairuotojo dėmesį nuo automobilio valdymo, taip pat negalima naudoti įstatymais draudžiamų prietaisų.

PASTABA

- Jeigu sistemą bandote reguliuoti vairuodami, dėl dėmesio stokos galite sudaryti avarinę situaciją. Prieš įrenginį reguliuodami, sustabdykite automobilį.
- Garsą nustatykite į tokį lygį, kad girdėtumėte iš lauko sklindančius garsus. Jeigu vairuosite negirdėdami išorinių garsų, galite sudaryti avarinę situaciją.
- Įjungdami įrenginį atkreipkite dėmesį į garso nustatymą. Jeigu įjungimo metu įrenginys pradės veikti ypač garsiai, galite pažeisti klausą (garsą nustatykite į priimtina lygį dar prieš įjungdami įrenginį).
- Jeigu norite pakeisti įrenginio montavimo vietą, prašome kreiptis į automobilio pardavėją ar techninės priežiūros centrą. Norint įrenginį sumontuoti ar išardyti būtinas techninis įvertinimas.

(Tęsinys)

(Tęsinys)

- Prieš įjungdami įrenginį, įjunkite uždegimo sistemą. Nenaudokite ilgą laiką garso sistemos, išjungę automobilio uždegimo sistemą, nes gali išsikrauti akumuliatorius.
- Įrenginys jautrus smūgiams ir sukretimams. Tiesiogiai spaudžiant priekinę monitoriaus pusę, galite sugadinti LCD ar jutiklinį ekraną.
- Prieš įrenginį valydami, išjunkite ir valykite sausa ir minkšta šluoste. Niekada nenaudokite šiurkščių ar cheminėmis medžiagomis sumirkytų šluosčių ir tirpiklių (alkoholio, benzeno, skiediklių ir pan.). Tokios priemonės gali sugadinti įrenginio skydelį ir išblukinti jo dažus.
- Šalia garso sistemos nelaikykite gėrimų. Jeigu jie išsilieja, gali sistemą sugadinti.

(Tęsinys)

(Tęsinys)

- Jeigu gaminyje sugenda, prašome kreiptis į automobilio pardavėją arba techninės priežiūros centrą.
- Jeigu garso sistema patenka į elektromagnetinių bangų veikimo lauką, gali atsirasti trikdžiai.

Garso sistemos būsenos simboliai

Garso sistemos būsenos simboliai rodomi viršutiniame dešiniajame ekrano kampe.

Simbolis	Aprašymas	
	Nutildyti	Garasas išjungtas
	Baterija	Likusi prijungto „Bluetooth®“ įtaiso baterijos įkrova.
	Prijungta laisvų rankų įranga + srautinis garso siuntimas	Veikia skambinimo su „Bluetooth®“ laisvų rankų įranga ir srautinio garso siuntimo funkcijos.
	Prijungta laisvų rankų įranga	Veikia skambinimo su „Bluetooth®“ laisvų rankų įranga funkcija.
	„Bluetooth®“ srautinis garso siuntimas	Veikia „Bluetooth®“ srautinio garso siuntimo funkcija.
	Asmeninės adresinės atsiuntimas	Vyksta asmeninės adresinės atsiuntimas per „Bluetooth®“ belaidį ryšį.
	Ryšių žurnalo atsiuntimas	Vyksta ryšių žurnalo atsiuntimas per „Bluetooth®“ belaidį ryšį.
	Linija užimta	Vyksta telefoninis pokalbis.
	Nutildytas mikrofonas	Pokalbio metu išjungtas mikrofonas (skambintojas negirdi jūsų balso).
	Telefoninio signalo stiprumas	Rodomas per „Bluetooth®“ prijungto mobiliojo telefono signalo stiprumas.

Radijas

FM / AM (su RDS)

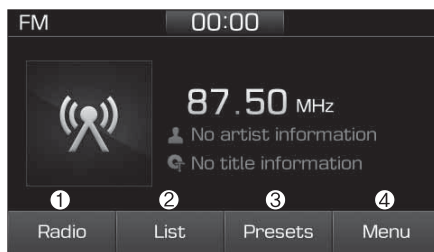

(1) „Radio“ (radijas)

Perjungimas iš FM į AM ir atvirkščiai.

(2) „List“ (sąrašas)

Priimamų stočių peržiūra.

(3) „Presets“ (nustatytos parinktys)

Visų nustatytų parinkčių peržiūra.

(4) „Menu“ (menu)

Naršymas menu lange.

Perjungimas iš FM į AM ir atvirkščiai

- Paspauskite garso sistemos **[RADIO]** (radijo) mygtuką, jei norite perjungti iš FM į AM ir atvirkščiai.
- Pasirinkite **[Radio]** mygtuką ekrane, jei norite perjungti iš FM į AM ir atvirkščiai.

Stočių paieška

Jei norite susirasti radijo stotį, paspauskite **[SEEK/TRACK]** (paieškos/keitimo) mygtuką.

Stočių sąrašas

Rodomas visų automobilio buvimo vietoje priimamų stočių sąrašas. Pasirinkite pageidaujama stotį.

Mėgstamiausias stotis galima įrašyti į nustatytas parinktis spaudžiant **[+]**.

Nustatytos parinktys

Galima įrašyti į atmintį iki 40 stočių, kurių klausomasi dažniausiai.

Jei norite paleisti įrašytą stotį, paspauskite ją atitinkamame sąrašė.

Paspauskite ir palaikykite nuspaudę pageidaujamą kortelę nuo 1 iki 40. Tuo metu leidžiama stotis įrašoma į pasirinktą kortelę.

Jeigu kortelė tuščia, ją tereikia spustelėti ir stotį įrašysite.

Meniu

Paspauskite [Menu] mygtuką ekrane, kad pasirinktumėte pageidaujamą funkciją.

- „Traffic Announcement“ (TA – eismo pranešimai): įjungiami arba išjungiami eismo pranešimai.
- „Scan“ (perklausa): visos priimančios stotys leidžiamos po penkias sekundes.
- „Sound Settings“ (garso nustatymai): galima pakeisti garso nustatymus.

DAB / FM (su DAB)

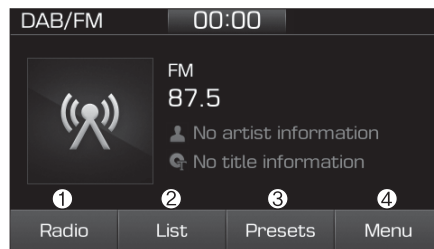

(1) „Radio“ (radijas)

Perjungimas iš DAB / FM į AM ir atvirkščiai.

(2) „List“ (sąrašas)

Priimamų stočių peržiūra.

(3) „Presets“ (nustatytos parinktys)

Visų nustatytų parinkčių peržiūra.

(4) „Menu“ (menu)

Naršymas meniu lange.

Perjungimas iš DAB / FM į AM ir atvirkščiai

- Paspauskite garso sistemos **[RADIO]** (radijo) mygtuką, jei norite perjungti iš DAB / FM į AM ir atvirkščiai.
- Pasirinkite [Radio] mygtuką ekrane, jei norite perjungti iš DAB / FM į AM ir atvirkščiai.

Stočių paieška

Jei norite susirasti radijo stotį, paspauskite **[SEEK/TRACK]** (paieškos/keitimo) mygtuką.

Stočių sąrašas

Rodomas visų automobilio buvimo vietoje priimamų stočių sąrašas. Pasirinkite pageidaujamą stotį.

Mėgstamiausias stotis galima įrašyti į nustatytas parinktis spaudžiant [+].

Nustatytos parinktys

Galima įrašyti į atmintį iki 40 stočių, kurių klausomasi dažniausiai.

Jei norite paleisti įrašytą stotį, paspauskite ją atitinkamame sąrašė.

Paspauskite ir palaikykite nuspaudę pageidaujamą kortelę nuo 1 iki 40. Tuo metu leidžiama stotis įrašoma į pasirinktą kortelę.

Jeigu kortelė tuščia, ją tereikia spustelėti ir stotį įrašysite.

Meniu

Paspauskite [Menu] mygtuką ekrane, kad pasirinktumėte pageidaujamą funkciją.

- „Traffic Announcement“ (TA – eismo pranešimai): įjungiami arba išjungiami eismo pranešimai.
- „Region“ (regionas): įjungiamas arba išjungiamas automatinis perjungimas tarp regioninių stočių.
- „Scan“ (perklausa): visos priimamos stotys leidžiamos po penkias sekundes.
- „Sound Settings“ (garso nustatymai): galima pakeisti garso nustatymus.
- „Manual tune FM“ (rankinė FM paieška): stočių ieškoma rankiniu būdu.

FM / AM (be RDS)

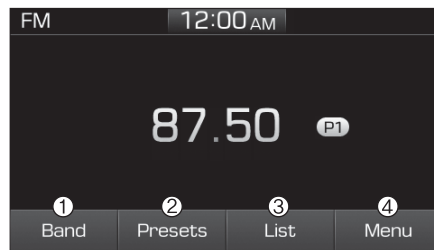

(1) „Band“ (dažnių juosta)

Perjungimas iš FM į AM ir atvirkščiai.

(2) „Presets“ (nustatytos parinktys)

Visų nustatytų parinkčių peržiūra.

(3) „List“ (sąrašas)

Priimamų stočių peržiūra.

(4) „Menu“ (meniu)

Naršymas meniu lange.

Perjungimas iš FM į AM ir atvirkščiai

- Paspauskite garso sistemos **[RADIO]** (radijo) mygtuką, jei norite perjungti iš FM į AM ir atvirkščiai.
- Pasirinkite [Band] mygtuką ekrane, jei norite perjungti iš FM į AM ir atvirkščiai.

Stočių paieška

Jei norite susirasti radijo stotį, paspauskite **[SEEK/TRACK]** (paieškos/keitimo) mygtuką.

Stočių sąrašas

Rodomas visų automobilio buvimo vietoje priimamų stočių sąrašas. Paspauskite pageidaujamos stoties kortelę.

Mėgstamiausias stotis galima įrašyti į nustatytas parinktis spaudžiant [save].

Nustatytos parinktys

Galima įrašyti į atmintį iki 40 stočių, kurių klausomasi dažniausiai.

Jei norite paleisti įrašytą stotį, paspauskite ją atitinkamame sąrašė.

Paspauskite ir palaikykite nuspaudę pageidaujamą kortelę nuo 1 iki 40. Tuo metu leidžiama stotis įrašoma į pasirinktą kortelę.

Jeigu kortelė tuščia, ją tereikia spustelėti ir stotį įrašysite.

Meniu

Paspauskite [Menu] mygtuką ekrane, kad pasirinktumėte pageidaujamą funkciją.

- „Scan“ (perklausa): visos priimanamos stotys leidžiamos po penkias sekundes.
- „Sound Settings“ (garso nustatymai): galima pakeisti garso nustatymus.

Laikmenos

i Informacija – MP3 naudojimas

Palaikomi garso formatai

Garso glaudinimas	MPEG1 Audio Layer3
	MPEG2 Audio Layer3
	MPEG2.5 Audio Layer3
	Windows Media Audio Ver 7.X & 8.X

PASTABA

Kitokių nei lentelėje nurodytų failų formatų sistema gali neatpažinti ar neleisti. Gali būti nerodoma tokia informacija, kaip failo pavadinimas.

Palaikomi suglaudintų failų tipai

1. Bitų sparta (kbps)

	MPEG1	MPEG2	MPEG2.5	WMA
	Layer3			High Range
BITŲ SPARTA (kbps)	32	8	8	48
	40	16	16	64
	48	24	24	80
	56	32	32	96
	64	40	40	128
	80	48	48	160
	96	56	56	192
	112	64	64	
	128	80	80	
	160	96	96	
	192	112	112	
	224	128	128	
256	144	144		
320	160	160		

2. Diskretizavimo dažniai (Hz)

MPEG1	MPEG2	MPEG2.5	WMA
44100	22050	11025	32000
48000	24000	12000	44100
32000	16000	8000	48000

- MP3 / WMA suglaudintų failų garso kokybė gali skirtis, priklausomai nuo bitų spartos (kuo bitų sparta didesnė, tuo garso kokybė geresnė).
- Įrenginys atpažįsta tik failus su MP3 ir WMA plėtiniais. Jei nei vieno iš šių plėtinių nėra, failai neatpažįstami.

3. Atpažįstamų aplankų ir failų skaičius

- Aplankai: 2 000 (USB)
- Failai: 6 000 (USB)
- Nėra aplankų hierarchijos atpažinimo limitų.

4. Rodomų ženklų skaičius („Unicode“)

- Failų pavadinimai: iki 64 anglų kalbos ženklų (64 korėjiečių kalbos ženklų).
- Aplankų pavadinimai: iki 32 anglų kalbos ženklų (32 korėjiečių kalbos ženklų).

PASTABA

Naudojant teksto slinkties funkciją galima pamatyti visą per ilgų iš karto parodyti failų ir aplankų pavadinimą (jei yra).

Palaikomos kalbos („Unicode“ palaikymas)

- Korėjiečių: 2 604 ženklai
- Anglų: 94 ženklai
- Bendrinės kinų kalbos ženklai: 4 888 ženklai
- Specialūs simboliai: 986 ženklai

PASTABA

Japonų ir supaprastintos kinų kalbos ženklai nepalaikomi.

i Informacija

– USB įtaisų naudojimas

- Užvedant automobilį su prijungtu USB įtaisu galima sugadinti šį įtaisą. Prieš variklio užvedimą automobilyje prašome atjungti USB įtaisus.
- Užvedant ar išjungiant automobilio su prijungtu išoriniu USB įtaisu variklį, šis įtaisas gali neveikti.
- Saugokitės statinės elektros iškvosvos USB įtaisų prijungimo ir atjungimo metu.
- Sistema neatpažįsta užkoduotų MP3 failų, prijungus MP3 grotuvą kaip išorinį įtaisą.
- Išoriniai USB įtaisai gali būti neatpažinti, nes tai priklauso nuo jų būsenos.
- Atpažįstami tik tokie įtaisai, kurių baitų ar sektorių formatas yra iki 4 kilobaitų.
- Atpažįstami tik FAT 12/16/32 formato USB įtaisai; NTFS ir ExFAT failų sistemos neatpažįstamos.

(Tęsinys)

(Tęsinys)

- Kai kurie USB įtaisai gali būti nepalaikomi dėl suderinamumo problemų.
- Nelieskite USB jungčių.
- Per trumpą laiką greitai prijungiant ir atjungiant USB įtaisus gali sutrikti įrangos veikimas.
- Atjungiant USB įtaisą gali pasigirsti neįprastas garsas.
- Išjunkite garso sistemą, prieš prijungdami ar atjungdami išorinius USB įtaisus.
- Įtaiso atpažinimas gali užtrukti, priklausomai nuo išorinio USB įtaiso tipo, talpos ar failo formato. Tai ne gedimas.
- Draudžiama USB įtaisus naudoti kitiems nei muzikos failų leidimo tikslams.
- Nepalaikomas vaizdų rodymas ir vaizdo failų leidimas.
- Naudojant USB priedus, įskaitant įkrovimą ir šildymą prijungus per USB I/F, įtaisas gali tinkamai neveikti. Nenaudokite šiems tikslams USB įtaisų ar priedų.

(Tęsinys)**(Tęsinys)**

- Naudojant kitų gamintojų USB šakotuvus ir pailginimo kabelius, automobilio garso sistema gali neatpažinti USB įtaiso. USB įrenginįjunkite tiesiai į automobilio multimedijos lizdą.
- Naudojant į loginius diskus suskaidytus USB įtaisus, galima leisti tik aukščiausio prioriteto diske įrašytus failus.
Jeigu USB diske įrašytos programos, failo gali nepavykti paleisti.
- Kai kurie prijungti MP3 grotuvai, mobilieji telefonai, skaitmeninės kameros ir pan. (t.y. USB įtaisai, kurie neatpažįstami kaip mobilieji kaupikliai) gali tinkamai neveikti.
- Kai kurie mobilieji įtaisai gali nepalaikyti USB įkrovimo funkcijos.
- Užtikrinamas tik standartinių USB atmintinių su metaliniu korpusu veikimas.
- Įtaisų su HDD, CF, SD ir atminties kortelėmis veikimas neužtikrinamas.

(Tęsinys)**(Tęsinys)**

- Negalima leisti DRM („Digital Rights Management“) failų.
- Nepalaikomos SD tipo, CF tipo ir kitų tipų USB atmintinės, kurios prijungiamos per adapterius.
- Neužtikrinamas tinkamas USB HDD ar USB atmintinių su jungtimis veikimas, nes jos gali atsipalaiduoti dėl automobilio vibracijų („iStick“ ir pan.).
- USB įtaisai, kurie naudojami kaip raktų pakabukai ar mobiliųjų telefonų priedai, gali sugadinti USB lizdą ir failų nebus galima tinkamai leisti. Prašome tokių įtaisų nenaudoti. Naudokite tik įtaisus su kištukais, kaip parodyta paveiksle.
- Kai MP3 įtaisai ar mobilieji telefonai vienu metu prijungiami AUX, BT Audio ir USB režimuose, galite išgirsti pokšėjimo garsus arba gali sutrikti įtaisų veikimas.



USB

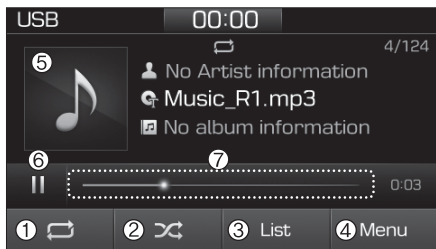

(1) Kartojimas

Kartojimo įjungimas ir išjungimas.

(2) Keitimas

Keitimo įjungimas ir išjungimas.

(3) „List“ (sąrašas)

Visų dainų sąrašo peržiūra.

(4) „Menu“ (meniu)

Naršymas meniu lange.

(5) Albumo paveikslas

Informacijos apie dainą peržiūra.

(6) Sustabdymas

Failų sustabdymas ir leidimas.

(7) Leidimo eiga

Palieskite, jei norite praleisti kokią nors įrašo vietą.

Leidimas

- Paspauskite **[MEDIA]** (laikmenų) mygtuką ir pasirinkite **[USB]**.
- Prijunkite USB atmintuką prie USB lizdo ir automatiškai paleisite jame įrašytus failus.

Kūrinių keitimas

- Paspauskite **[SEEK/TRACK]** (paieškos/keitimo) mygtuką, jei norite paleisti ankstesnį ar kitą kūrinių.
- Paspauskite ir laikykite nuspaudę **[SEEK/TRACK]** mygtuką, jei norite leidžiamą kūrinių prasukti į priekį ar atgal.
- Ieškokite kūrinių sukdami **TUNE** (reguliavimo) rankenėlę, o suradę rankenėlę spustelėkite, kad kūrinių paleistumėte.

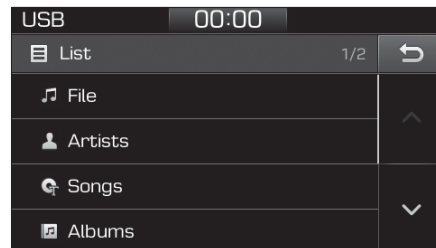

Kūrinių pasirinkimas iš sąrašo



Pasirinkite **[List]** (sąrašas), kad atvertumėte įrašytų kūrinių sąrašą.

Pasirinkite ir paleiskite pageidaujimą kūrinių.

Kūrinių kartojimas

Pasirinkite kartojimo funkciją, kad įjungtumėte ar išjungtumėte visų failų, leidžiamo kūrinių, aplanko ar kategorijos kartojimą.

- Kartoti visus: kartojami visi grojaraščio kūrinių.
- Leidžiamo kūrinių kartojimas: kartojamas tuo metu leidžiamas kūrinių.



-  Aplanko kartojimas: kartojami visi leidžiamo aplanko kūriniai.
-  Kategorijos kartojimas: kartojami visi tos kategorijos kūriniai.

Informacija

Aplanko kartojimo funkcija veikia tik tuo atveju, jei sąrašo kūriniai leidžiami iš [File] (failų) kategorijos.

Keitimas

Pasirinkite keitimo funkciją, kad įjungtumėte keitimą, keitimą aplanke ar keitimą kategorijoje.

-  Keitimas: kūriniai leidžiami atsitiktine tvarka.
-  Keitimas aplanke: aplanko kūriniai leidžiami atsitiktine tvarka.
-  Keitimas kategorijoje: kategorijos kūriniai leidžiami atsitiktine tvarka.

Meniu

Paspauskite [Menu] mygtuką, kad pasirinktumėte pageidaujamą funkciją.

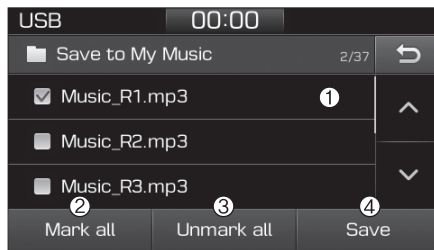

- „Save to My Music“ (įrašyti į „My Music“): kūrinius iš jūsų USB įtaiso galima įrašyti į „My Music“.

- (1) Failas: pasirinkti failą, kurį norite įrašyti.
- (2) „Mark All“ (pažymėti visus): pasirinkti visus failus.
- (3) „Unmark all“ (panaikinti visų žymėjimą): panaikinti visų failų žymėjimą.

- (4) „Save“ (įrašyti): įrašyti pasirinktą failą (-us).

- Pasirinkite failus, kuriuos norite įrašyti ir paspauskite [Save]. Pasirinkti failai įrašomi į „My Music“.
- Įrašymas atšaukiamas, jei procedūros metu skambinama ar atsiliepama į skambutį.
- Galima įrašyti iki 6 000 failų.
- Įrašant negalima pakeisti tuo metu iš USB prietaiso leidžiamo failo.
- Įrašymo metu negalima naudoti „My Music“.
- Galima įrašyti iki 700 MB talpos failų.
- „Information“ (informacija): rodoma išsami informacija apie leidžiamą kūrinį.
- „Sound Settings“ (garso nustatymai): galima pakeisti garso nustatymus.

i Informacija

– iPod® naudojimas

- Norint naudoti garso sistemos iPod® valdymo funkciją, reikia iPod® prijungti tam skirtu laidu.
- Prijungiant grojantį iPod® prie automobilio garso sistemos, apie 1–2 sekundes gali sklisti stiprus triukšmas. Prie garso sistemos iPod®junkite tik išjungę ar pristabdę grotuvą.
- iPod® prijunkite užvedimo jungiklį nustatę į ACC ar ON padėtį, kad prasidėtų įkrovimas.
- Prijungdami iPod® laidą, iki galo įkiškite jo kištuką į lizdą.
- Kai ekvalaizerio funkcijos vienu metu įjungtos išoriniuose įtaisuose, pvz., iPod® ir garso sistemoje, jos gali persidengti ir iškraipyti garsą. Jei galima, visuose išoriniuose įtaisuose išjunkite ekvalaizerio funkciją.
- Triukšmas gali atsirasti prijungus iPod® arba išorinį įtaisą prie AUX lizdo. Nenaudojamus įtaisus atjunkite ir laikykite atskirai.

(Tęsinys)

(Tęsinys)

- Gali atsirasti triukšmas, jei garso sistema naudojama prie maitinimo lizdo prijungus iPod® arba AUX išorinį įtaisą. Tokiais atvejais atjunkite iPod® arba išorinį įtaisą nuo maitinimo lizdo.
- Failų leidimas gali nutrūkti arba įtaiso veikimas gali sutrikti, priklausomai nuo jūsų iPod® ar iPhone® savybių.
- Failai gali nepasileisti, jeigu jūsų iPhone® prijungtas ir per „Bluetooth®“, ir per USB lizdą. Tokiu atveju savo telefone pasirinkite „Dock“ jungtį arba „Bluetooth®“, kad pakeistumėte garso išvesties nustatymus iPhone®.
- Jeigu jūsų įtaiso programinės įrangos versija nepalaiko ryšio protokolo arba garso sistema neatpažįsta jūsų iPod® dėl kažkokio sutrikimo ar gedimo, iPod® režimo naudoti negalima.
- iPod® nano (5-os kartos) įtaisų sistema gali neatpažinti tuomet, kai jų baterijos įkrova sumažėjusi. Prieš naudodami pakankamai įkraukite.

(Tęsinys)

(Tęsinys)

- Paieškos ir kūrybinių grojimo tvarka iPod® įtaise gali skirtis nuo paieškos tvarkos garso sistemoje.
- Jeigu iPod® prijungti nepavyko dėl vidinio gedimo, prašome atlikti iPod® atstatą (žr. iPod® naudojimo vadovą).
- Priklausomai nuo programinės įrangos versijos, gali nepavykti iPod® sinchronizavimas su garso sistema. Jeigu laikmena pašalinama ar atjungžiama, prieš sistemai ją atpažįstant, ankstesnis režimas gali būti ir neatkurtas. (iPad® negalima įkrauti).
- Sistema gali neatpažinti kitokių nei su iPod® ar iPhone® tiekiamų laidų.
- Jeigu jūsų iPod® naudojamos kitos muzikos programos, dėl iPod® programos sutrikimo gali neveikti garso sistemos sinchronizavimo funkcija.

iPod®

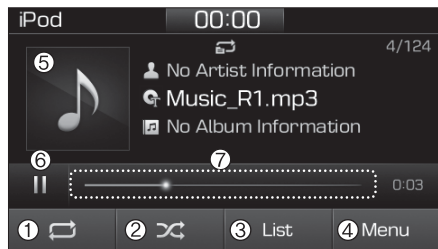

(1) Kartojimas

Kartojimo įjungimas ir išjungimas.

(2) Keitimas

Keitimo įjungimas ir išjungimas.

(3) „List“ (sąrašas)

Visų dainų sąrašo peržiūra.

(4) „Menu“ (menu)

Naršymas menu lange.

(5) Albumo paveikslas

Informacijos apie dainą peržiūra.

(6) Sustabdymas

Failų sustabdymas ir leidimas.

(7) Leidimo eiga

Palieskite, jei norite praleisti kokią nors įrašo vietą.

Leidimas

- Prijunkite savo iPod® prie garso sistemos USB lizdo, paspauskite **[MEDIA]** (laikmenų) mygtuką ir pasirinkite [iPod].

Kūrinių keitimas

- Paspauskite **[SEEK/TRACK]** (paieškos / keitimo) mygtuką, jei norite praleisti ankstesnį ar kitą kūrinių.
- Paspauskite ir laikykite nuspaudę **[SEEK/TRACK]** mygtuką, jei norite leidžiamą kūrinių prasukti į priekį ar atgal.
- leškokite kūrinių sukdami **TUNE** (reguliuavimo) rankenėlę, o suradę rankenėlę spustelėkite, kad kūrinių paleistumėte.

Kūrinių pasirinkimas iš sąrašo

Pasirinkite [List] (sąrašas), kad atvertumėte įrašytų kūrinių sąrašą.

Pasirinkite ir paleiskite pageidaujimą kūrinių.

Kūrinių kartojimas

Pasirinkite kartojimą, kad įjungtumėte ar išjungtumėte kategorijos ar leidžiamą kūrinių kartojimą.

- Kategorijos kartojimas: kartojami visi tos kategorijos kūriniai.
- Leidžiamą kūrinių kartojimas: kartojamas tuo metu leidžiamas kūrinių.

Keitimas

Pasirinkite keitimo funkciją, kad įjungtumėte ar išjungtumėte keitimą kategorijoje.

- Keitimas kategorijoje: kategorijos kūriniai leidžiami atsitiktine tvarka.

Menu

Paspauskite [Menu] mygtuką, kad pasirinktumėte pageidaujimą funkciją.

- „Information“ (informacija): rodoma išsami informacija apie leidžiamą kūrinių.
- „Sound Settings“ (garso nustatymai): galima pakeisti garso nustatymus.

Kai veikia kitos muzikos programos

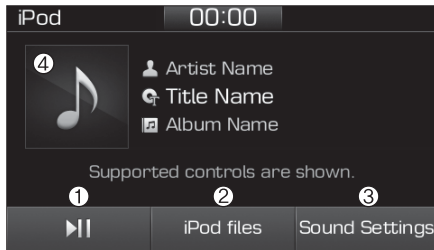

Kai jūsų iPod® įrašyti kūriniai leidžiami naudojant atskirą muzikos programą, ekrane atsiveria toks langas.

- (1) Leidimas/sustabdymas: failų sustabdymas ir leidimas.
- (2) „iPod files“ (iPod failai): leiskite savo iPod® įrašytą muziką.
- (3) „Sound Settings“ (garso nustatymai): galima pakeisti garso nustatymus.
- (4) Albumo paveikslas: informacijos apie leidimą peržiūra.

i Informacija

Tinkamo veikimo negalima užtikrinti, jei sutrinka iPod® programos veikimas.

iPod failų leidimas

- Pasirinkite [iPod files], jei norite leisti savo iPod® įrašytus kūrinius. Jeigu jūsų iPod® nėra įrašytų kūrinių, [iPod files] mygtukas neveikia.

i Informacija

– „Bluetooth®“ (BT) Audio naudojimas

- „Bluetooth®“ Audio režimą galima naudoti tik tuomet, kai prijungtas mobilusis telefonas su įjungta „Bluetooth®“ funkcija. Galima naudoti tik įtaisus, palaikančius „Bluetooth®“ srautinio garso siuntimo funkciją.
- Jeigu mobilųjį telefoną su įjungta „Bluetooth®“ funkcija failų leidimo metu atjungsite, muzika nutils.
- Jeigu naudojant „Bluetooth®“ srautinio garso siuntimo funkciją spausite kūrinių keitimo / paieškos mygtukus (AUKŠTYN/ŽEMYN), galite išgirsti pokšėjimo garsus arba garsas gali trūkinėti, priklausomai nuo mobiliojo telefono modelio.
- Priklausomai nuo mobiliojo telefono modelio, srautinio garso siuntimo funkcija gali būti nepalaikoma.
- Jeigu muzikos failų leidimo „Bluetooth®“ Audio režime metu skambinsite telefonu ar atsiliespėsite į skambutį, į pokalbį gali įsiterpti muzika.
- Grįžtant į „Bluetooth®“ Audio režimą po telefoninio pokalbio, kai kuriuose telefonų modeliuose failų leidimas gali automatiškai neatsinaujinti.

PASTABA

- „Bluetooth®“ laisvų rankų įranga yra funkcija, padedanti saugiai vairuoti. Prijungus automobilio garso sistemą prie telefono su „Bluetooth®“ funkcija, galima patogiai skambinti, atsiliepti į skambučius ir valdyti telefonų knygą. Prieš naudodami „Bluetooth®“ belaidę technologiją, atidžiai perskaitykite šį naudotojo vadovą.
- Naudojant pernelyg dažnai vairavimo metu galima prarasti atsargumą ir sukelti eismo įvykį.
- Nenaudokite šios įrangos pernelyg dažnai vairuodami.
- Ilgą laiką stebėti ekraną gali būti pavojinga ir galite sukelti eismo įvykį.
- Vairuodami stenkitės tik retsykais žvilgtelėti į ekraną.

Bluetooth® (BT) Audio

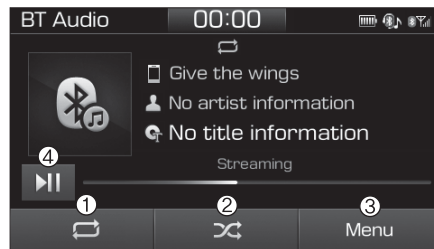

(1) Kartojimas

Kartojimo įjungimas ir išjungimas.

(2) Keitimas

Keitimo įjungimas ir išjungimas.

(3) „Menu“ (menu)

Naršymas meniu lange.

(4) Leidimas / sustabdymas

Failų sustabdymas ir leidimas.

i Informacija

- Kai kurie mobilieji telefonai gali palaikyti ne visas šias funkcijas.
- „Bluetooth®“ sistemos garso stiprumas derinamas su mobiliojo telefono laikmenų skleidžiamu garso stiprumu.

Leidimas

- Paspauskite **[MEDIA]** (laikmenų) mygtuką ir pasirinkite [BT Audio].

Kūrinių keitimas

- Paspauskite **[SEEK/TRACK]** (paieškos / keitimo) mygtuką, jei norite paleisti ankstesnį ar kitą kūrinį.

i Informacija

Kai kurie mobilieji telefonai šios funkcijos gali nepalaikyti.

Kūrinio kartojimas

Pasirinkite kartojimo funkciją, kad įjungtumėte ar išjungtumėte visų failų, leidžiamo kūrinio ar kategorijos kartojimą.



- Kartoti visus: kartojami visi grojaraščio kūriniai.
- Leidžiamo kūrinio kartojimas: kartojamas tuo metu leidžiamas kūriny.
- Kategorijos kartojimas: kartojami visi tos kategorijos kūriniai.

i Informacija

Kūrinio kartojimo funkcija įjungiamą, priklausomai nuo prijungto „Bluetooth“ įtaiso veikimo.

Keitimas

Pasirinkite keitimo funkciją, kad įjungtumėte ar išjungtumėte keitimą ir keitimą kategorijoje.

-  Keitimas: kūriniai leidžiami atsitiktine tvarka.
-  Keitimas kategorijoje: kategorijos kūriniai leidžiami atsitiktine tvarka.

i Informacija

Keitimo funkcija įjungiamą, priklausomai nuo prijungto „Bluetooth“ įtaiso veikimo.

Menu

Paspauskite [Menu] mygtuką, kad pasirinktumėte pageidaujimą funkciją.

- „Connections“ (jungtys): galima pakeisti prijungtą „Bluetooth“ įtaisą.
- „Information“ (informacija): rodoma išsami informacija apie leidžiamą kūrinį.

- „Sound Settings“ (garso nustatymai): galima pakeisti garso nustatymus.

AUX

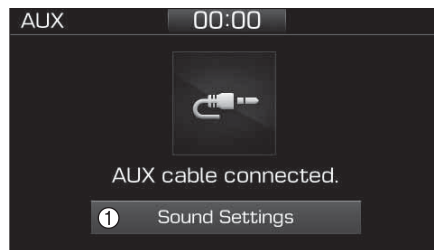

AUX veikimas

- Paspauskite [MEDIA] (laikmenų) mygtuką ir pasirinkite [AUX].
 - Įstatykite išorinio įtaiso prijungimo kištuką į AUX lizdą.
- (1) „Sound Settings“ (garso nustatymai): galima pakeisti garso nustatymus.

„My Music“ (mano muzika)

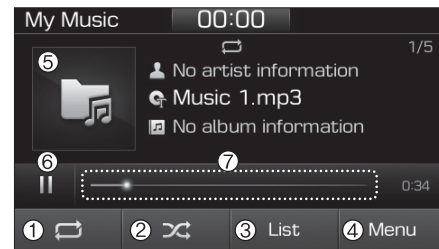

(1) Kartojimas

Kartojimo įjungimas ir išjungimas.

(2) Keitimas

Keitimo įjungimas ir išjungimas.

(3) „List“ (sąrašas)

Visų dainų sąrašo peržiūra.

(4) „Menu“ (menu)

Naršymas menu lange.

(5) Albumo paveikslas

Informacijos apie dainą peržiūra.

(6) Sustabdymas

Failų sustabdymas ir leidimas.

(7) Leidimo eiga

Palieskite, jei norite praleisti kokią nors įrašo vietą.

Leidimas

Paspauskite **[MEDIA]** (laikmenų) mygtuką ir pasirinkite [My Music].

- „My Music“ negalima pasirinkti, jeigu laikmenoje nėra muzikos failų.
- Prieš bandydami į „My Music“ įrašyti muziką, patikrinkite savo USB atmintuko turinį.

Kūrinių keitimas

Paspauskite **[SEEK/TRACK]** (paieškos / keitimo) mygtuką, jei norite paleisti ankstesnį ar kitą kūrinį.

- Paspauskite ir laikykite nuspaudę **[SEEK/TRACK]** mygtuką, jei norite leidžiamą kūrinį prasukti į priekį ar atgal.
- Ieškokite kūrinių sukdami **TUNE** (reguliuavimo) rankenėlę, o suradę rankenėlę spustelėkite, kad kūrinį paleistumėte.

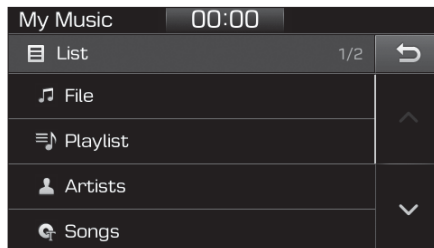

Kūrinių pasirinkimas iš sąrašo

Pasirinkite [List] (sąrašas), kad atvertumėte įrašytų kūrinių sąrašą.

Pasirinkite ir paleiskite pageidaujimą kūrinį.

Kūrinio kartojimas

Pasirinkite kartojimo funkciją, kad įjungtumėte ar išjungtumėte visų failų, leidžiamo kūrinio ar kategorijos kartojimą.

- Kartoti visus: kartojami visi grojaraščio kūriniai.
- Leidžiamo kūrinio kartojimas: kartojamas tuo metu leidžiamas kūrinys.
- Kategorijos kartojimas: kartojami visi tos kategorijos kūriniai.

Keitimas

Pasirinkite keitimo funkciją, kad įjungtumėte ar išjungtumėte keitimą ir keitimą kategorijoje.

- Keitimas: kūriniai leidžiami atsitiktine tvarka.
- Keitimas kategorijoje: kategorijos kūriniai leidžiami atsitiktine tvarka.

Meniu

Paspauskite [Menu] mygtuką, kad pasirinktumėte pageidaujamą funkciją.

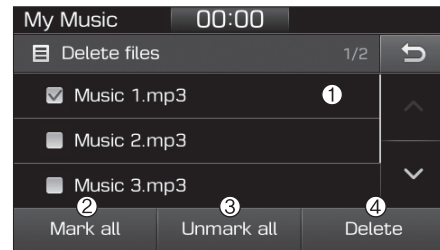

- „Delete files“ (failų šalinimas): iš „My Music“ galite pašalinti failus.
- (1) Failas: pasirinkti įrašytą failą.
- (2) „Mark All“ (pažymėti visus): pasirinkti visus failus.

- (3) „Unmark all“ (panaikinti visų žymėjimą): panaikinti visų failų žymėjimą.
- (4) „Delete“ (pašalinti): pašalinti pasirinktą failą (-us).
 - Pasirinkite failą, kurį norite pašalinti, po to pasirinkite [Delete] ir pašalinkite.
 - Šalinimas atšaukiamas, jei procedūros metu skambinama ar atsiliepiama į skambutį.
- „Add to Playlist“ (pridėti prie grojaraščio): dažnai grojamas dainas galima sugrupuoti grojaraštyje.
 - Iš grojaraščio galima groti dainas.
- „Information“ (informacija): rodoma išsami informacija apie leidžiamą kūrinį.
- „Sound Settings“ (garso nustatymai): galima pakeisti garso nustatymus.

Šalinti iš grojaraščio

Kai grojama daina iš grojaraščio, paspauskite [Menu] mygtuką ir pasirinkite [Delete from playlist].

Pasirinkite dainą, kurią norite pašalinti, po to pasirinkite [Delete].

Telefonas



Informacija

– „Bluetooth®“ (BT) telefono naudojimas

- „Bluetooth®“ yra belaidė 2,4 GHz dažniu nedideliu atstumu veikianti ryšio technologija, kuri be laidų sujungia tam tikru atstumu vienas nuo kito esančius įvairius įtaisus.
- Ši technologija naudojama staliuose ir planšetiniuose kompiuteriuose, periferiniuose įrenginiuose, telefonuose su „Bluetooth®“ funkcija, buitiniuose prietaisuose ir automobiliuose. „Bluetooth®“ palaikantys prietaisai gali didele sparta keistis duomenimis be fizinių laidų jungčių.
- Su „Bluetooth®“ laisvų rankų įranga galima naudotis telefonų funkcijomis, jeigu mobilusis telefonas yra su „Bluetooth®“ funkcija.

(Tęsinys)

(Tęsinys)

- „Bluetooth®“ laisvų rankų įranga gali nepalaikyti kai kurių prietaisų su „Bluetooth®“ funkcija.
- Kai įjungta „Bluetooth®“ funkcija ir skambinama į prie automobilio „Bluetooth®“ laisvų rankų įrangos prijungtą mobilųjį telefoną, skambutis nukreipiamas į šią laisvų rankų įrangą.
- Prašome atjungti „Bluetooth®“ laisvų rankų įrangos funkciją savo „Bluetooth®“ prietaise arba automobilio garso sistemos ekrane.

Įspėjimai dėl saugos

- „Bluetooth®“ laisvų rankų įrangos funkcija padeda vairuotojams saugiai vairuoti. Prijungus telefoną su įjungta „Bluetooth®“ funkcija prie automobilio garso sistemos, per ją galima skambinti ir atsiliepti į skambučius bei valdyti asmeninę adresinę. Prieš naudodami pasiskaitykite naudotojo vadove.
- Vairuodami valdymo įtaisų nenaudokite pernelyg dažnai, nes tai nukreipia jūsų dėmesį nuo kelio ir galite sukelti eismo įvykį. Nenaudokite įrangos pernelyg dažnai vairuodami.
- Ilgą laiką įdėmiai stebėdami ekraną galite sukelti eismo įvykį. Į ekraną žvilgsnį nukreipkite kuo trumpiau.

Atsargumo priemonės prijungiant „Bluetooth®“ prietaisus

- Automobilio multimedijos sistema palaiko toliau išvardintas „Bluetooth®“ funkcijas. Kai kurie „Bluetooth®“ prietaisai gali palaikyti ne visas šias funkcijas.

- 1) Telefonų skambučiai per „Bluetooth®“ laisvų rankų įrangos sistemą.
 - 2) Veiksmai telefoninio pokalbio metu (asmeninis režimas, pokalbio perjungimas, mikrofono garso reguliavimas).
 - 3) Į „Bluetooth®“ prietaisą įrašyto skambučių žurnalo atsisiuontimas.
 - 4) Į „Bluetooth®“ prietaisą įrašytos asmeninės adresinės atsisiuontimas.
 - 5) Automatinis asmeninės adresinės ir skambučių žurnalo atsisiuontimas, prijungus „Bluetooth®“ funkciją.
 - 6) Automatinis „Bluetooth®“ prietaiso prijungimas, užvedus automobilio variklį.
 - 7) Failų leidimas su „Bluetooth®“ srautinio garso siuntimo funkcija.
- Prieš prijungdami savo prietaisą prie garso sistemos patikrinkite, ar jis palaiko „Bluetooth®“.

- Netgi jeigu jūsų prietaisas palaiko „Bluetooth®“, „Bluetooth®“ ryšio nebus galima sukurti, jeigu prietaise išjungta „Bluetooth®“ funkcija. Atlikite paiešką ir prijunkite įjungę „Bluetooth®“ funkciją.
- „Bluetooth®“ prietaisus susieti ar prijungti prie garso sistemos bandykite tik tuomet, kai automobilis stovi.
- Jeigu „Bluetooth®“ ryšys prarandamas dėl nenormalių sąlygų (išvažiavus iš ryšio zonos, išjungus prietaisą, ryšio klaidų ir pan.), o „Bluetooth®“ prietaisas tuo metu prijungtas, sistema ieško atjungto „Bluetooth®“ prietaiso ir vėl automatiškai prijungia.
- Jeigu norite išjungti „Bluetooth®“ prietaiso automatinio prijungimo funkciją, savo prietaise išjunkite „Bluetooth®“ funkciją. Informaciją apie tai, ar prietaisas palaiko „Bluetooth®“ funkciją, rasite tų prietaisų naudojimo vadovuose.
- Laisvų rankų įrangos skambinimo garsas ir kokybė gali skirtis, priklausomai nuo „Bluetooth®“ prietaiso.

- Kai kuriuose „Bluetooth®“ prietaisuose „Bluetooth®“ ryšys veikia su pertrūkiais. Tokiu atveju pabandykite šį metodą:

- 1) Išjunkite „Bluetooth®“ funkciją savo „Bluetooth®“ prietaise. ➡ Vėl ją įjunkite ir bandykite prisijungti.
- 2) Pašalinkite susietą prietaisą iš garso sistemos ir „Bluetooth®“ prietaisas, o po to vėl susiekite.
- 3) Išjunkite savo „Bluetooth®“ prietaisą. ➡ Vėl jį įjunkite ir bandykite dar kartą.
- 4) Išimkite bateriją iš savo „Bluetooth®“ prietaiso; vėl įdėkite bateriją, atlikite atstatą ir bandykite prisijungti.
- 5) Iš naujo užveskite automobilį ir dar kartą bandykite prisijungti.

„Bluetooth®“ prietaiso susiejimas

Informacija apie „Bluetooth®“ prietaisų susiejimą

- Susiejimas yra mobiliųjų telefonų ar prietaisų su „Bluetooth®“ funkcija susiejimo su garso sistema procesas prieš ryšio prijungimą. Tai būtina procedūra, norint „Bluetooth®“ ryšį prijungti ir naudoti.
- Galima susieti iki penkių prietaisų.
- „Bluetooth®“ prietaiso susiejimo procedūrą draudžiama vykdyti automobiliui važiuojant.

Pirmojo „Bluetooth®“ prietaiso susiejimas

Paspauskite garso sistemos **[PHONE]** (telefono) mygtuką arba **skambinimo** nuotolinio valdymo mygtuką ant vairo. ➡ „Bluetooth®“ prietaise susiraskite automobilį ir susiekite. ➡ Įveskite slaptažodį „Bluetooth®“ prietaise arba patvirtinkite slaptažodį. ➡ „Bluetooth®“ susiejimo procedūra baigta.

1. Paspausdus garso sistemos **[PHONE]** mygtuką arba **skambinimo** nuotolinio valdymo mygtuką ant vairo, ekrane atsiveria toliau pavaizduotas langas. Tuomet gali susieti prietaisus.

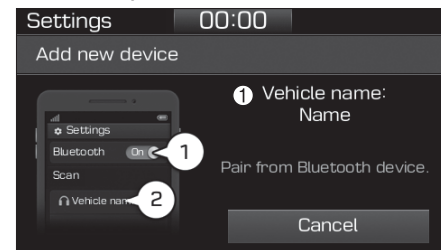

- (1) „Vehicle name“ (automobilio pavadinimas): ieškomas pavadinimas „Bluetooth®“ prietaise.

i Informacija

Automobilio pavadinimas paveiksle yra tik pavyzdys. Kaip iš tikrųjų vadinamas jūsų prietaisas, turite susirasti pačiame prietaise.

2. Ieškokite „Bluetooth®“ prietaisų „Bluetooth®“ meniu savo „Bluetooth®“ prietaise (mobiliajame telefone ir pan.).

3. Patvirtinkite, ar automobilio pavadinimas jūsų „Bluetooth®“ prietaise atitinka automobilio pavadinimą, kuris rodomas garso sistemos ekrane, o po to jį pasirinkite.

4-1. Jeigu reikalaujama įvesti slaptažodį, jūsų „Bluetooth®“ prietaise atsiveria slaptažodžio įvedimo langas.

– Savo „Bluetooth®“ prietaise įveskite slaptažodį „0000“.

4-2 Jeigu prietaisui reikia slaptažodžio patvirtinimo, garso sistemos ekrane atsiveria toliau paaiškintas langas. „Bluetooth®“ prietaiso ekrane atsiveria 6 skaitmenų slaptažodžio įvedimo langas.

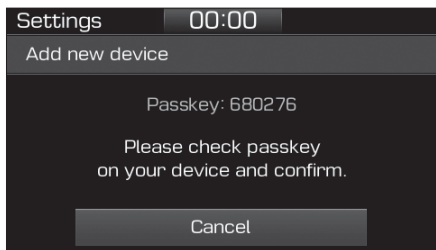

– Patvirtinę, kad 6 skaitmenų slaptažodis garso sistemos ekrane ir „Bluetooth®“ prietaiso ekrane yra identiški, savo „Bluetooth®“ prietaise pasirinkite [OK].

i Informacija

6 skaitmenų slaptažodis paveiksle yra tik pavyzdys. Tikrojo slaptažodžio ieškote savo automobilio sistemoje.

Antrojo „Bluetooth®“ prietaiso susiejimas

Paspauskite garso sistemos [SETUP] (sąrankos) klavišą. ➡ Pasirinkite [Bluetooth]. ➡ Pasirinkite [Connections] (jungtys). ➡ Pasirinkite [Add new] (pridėti naują).

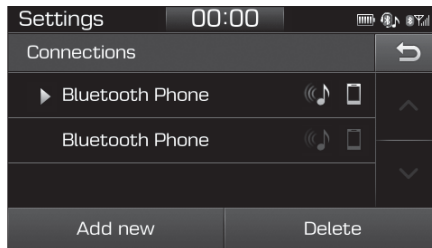

– Nuo šio punkto susiejimo procedūra yra tokia pati, kaip ir susiejant pirmąjį „Bluetooth®“ prietaisą.

i Informacija

- „Bluetooth®“ parengties režimas tęsiasi tris minutes. Jeigu per šį laiką prietaiso nesusiesite, procedūra atšaukiama. Pradėkite vėl iš naujo.
- Daugumai „Bluetooth®“ prietaisų po susiejimo automatiškai sukuriamas ryšys. Tačiau kai kuriems prietaisams po susiejimo reikia atskiro patvirtinimo. Po susiejimo patikrinkite savo „Bluetooth®“ prietaisą, ar jis prijungtas.

„Bluetooth®“ prietaisų prijungimas

Jeigu prijungtų prietaisų nėra

Paspauskite garso sistemos [PHONE] (telefono) mygtuką arba **skambinimo** nuotolinio valdymo mygtuką ant vairo. ➡ Atveriamas susietų „Bluetooth®“ prietaisų sąrašas. ➡ Iš sąrašo pasirinkite pageidaujamą „Bluetooth®“ prietaisą. ➡ Prijunkite „Bluetooth®“.

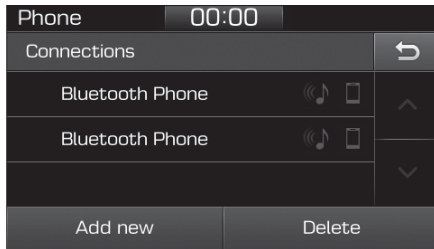

Jeigu yra prijungtų prietaisų

Paspauskite garso sistemos [PHONE] mygtuką. ➡ Pasirinkite [Settings]. ➡ Pasirinkite [Connections]. ➡ Pasirinkite „Bluetooth®“ prietaisą, kurį norite prijungti. ➡ Pasirinkite [Connect]. ➡ Prijunkite „Bluetooth®“.

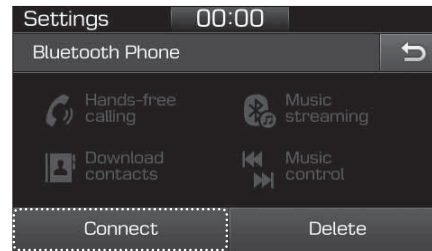

i Informacija

- **Vienu metu galima prijungti tik vieną „Bluetooth®“ prietaisą.**
- **Prijungus „Bluetooth®“ prietaisą, kitų prietaisų susieti negalima.**

Atsiliepimas į skambutį ir skambučio atmetimas

Atsiliepimas į telefono skambutį, kai prijungtas „Bluetooth®“ ryšys:



- (1) Skambintojo vardas: jeigu skambintojo numeris yra jūsų asmeninėje adresinėje, rodomas atitinkamas vardas.
- (2) Gaunamo skambučio numeris: rodomas gaunamo skambučio numeris.
- (3) „Accept“ (priimti): atsiliepti į skambutį.
- (4) „Reject“ (atmesti): atmesti skambutį.

i Informacija

- Kai rodomas gaunamo skambučio langas, garso režimo ir nustatymų langai nerodomi. Galima tik keisti skambinimo garso lygį.
- Kai kurie „Bluetooth®“ prietaisai gali nepalaikyti skambučio atmetimo funkcijos.
- Kai kurie „Bluetooth®“ prietaisai gali nepalaikyti telefono numerio rodymo funkcijos.

Veiksmai pokalbio metu

Kai jums skambina jums prisijungus prie „Bluetooth®“ ryšio ➔ pasirinkite [Accept].

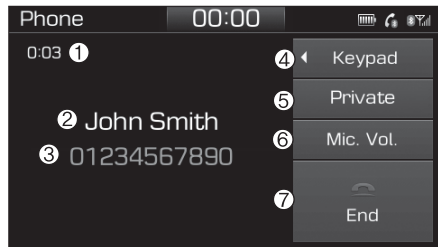

- (1) Skambučio trukmė: rodoma skambučio trukmė.
- (2) Skambintojo vardas: jeigu skambintojo numeris yra jūsų asmeninėje adresinėje, rodomas atitinkamas vardas.
- (3) Gaunamo skambučio numeris: rodomas gaunamo skambučio numeris.
- (4) „Keypad“ (klaviatūra): rodoma skaitmeninė klaviatūra, kad būtų galima įvesti automatinio atsakiklio paslaugą.
- (5) „Private“ (asmeninis): skambutis perkeliamas į mobilųjį telefoną.
- (6) „Microphone Volume“ (mikrofono garso stiprumas): reguliuoti savo balso garsumą.
- (7) „End“ (užbaigti): užbaigti pokalbį.

i Informacija

- Kai kurie „Bluetooth®“ prietaisai gali nepalaikyti asmeninio režimo funkcijos.
- Jūsų balso garsumas gali skirtis, priklausomai nuo „Bluetooth®“ prietaiso tipo. Jeigu jūsų balso garsumas per didelis ar per mažas, sureguliuokite mikrofono garso stiprumą.

Adresynas

Paspauskite garso sistemos [PHONE] mygtuką. ➔ Pasirinkite [Favourites]. ➔ Atsiveria adresyno sąrašas.

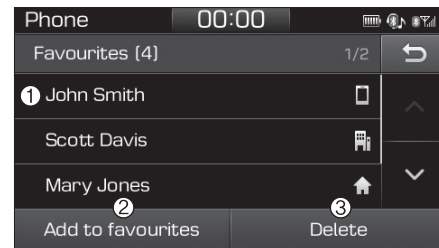

- (1) Adresyno sąrašas: rodomas susietų adresyno telefonų sąrašas. Pasirinkę skambinkite.
- (2) „Add to favourites“ (pridėti prie adresyno): pridėti prie adresyno atsisiųstą telefono numerį.
- (3) „Delete“ (šalinti): pašalinti įrašytus adresyno numerius.

i Informacija

- Iki 20 adresyno telefono numerių galima susieti su kiekvienu susietu „Bluetooth®“ prietaisu.
- Adresyno telefonų numerius galima pamatyti, kai prijungiamas „Bluetooth®“ prietaisas, iš kurio jie buvo susieti.
- Garso sistema negali atsiųsti adresyno numerių iš „Bluetooth®“ prietaisų. Adresyno numerius reikia iš naujo įrašyti prieš naudojimą.
- Norint pridėti prie adresyno, pradžioje reikia atsisiųsti adresatus.
- Įrašyti adresyno numeriai neatnaujinami, netgi jei adresatai prijungtame „Bluetooth®“ prietaise pakeisti. Tokiu atveju telefono numerius iš adresyno reikia pašalinti ir vėl iš naujo pridėti.

Ryšių žurnalas

Paspauskite garso sistemos **[PHONE]** mygtuką. ➡ Pasirinkite [Call history]. ➡ Atsiveria ryšių žurnalas.

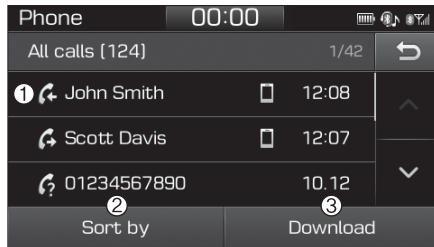

- (1) Ryšių žurnalas: rodomas atsisiųstas ryšių žurnalo sąrašas. Pasirinkę skambinkite.
- (2) „Sort by“ (atrinkti pagal): atrinkti pagal visus, atsilieptus ar praleistus skambučius ir rinktus numerius.
- (3) „Download“ (atsisiųsti): atsisiųsti skambučių žurnalą iš prijungto „Bluetooth®“ prietaiso.

i Informacija

- Įrašoma iki 50 rinktų, gautų ir praleistų skambučių numerių.
- Atsisiuntus naujausią skambučių žurnalą, prieš tai įrašytas skambučių žurnalas pašalinamas.

Asmeninė adresinė

Paspauskite garso sistemos **[PHONE]** mygtuką. ➡ Pasirinkite [Contacts]. ➡ Pasirinkite raides (ABC). ➡ Rodomi adresatai.

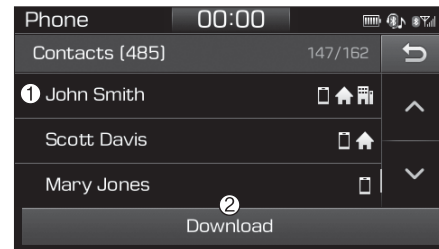

- (1) „Contacts“ (asmeninė adresinė): rodomi atsisiųsti adresatai. Pasirinkę skambinkite.
- (2) „Download“ (atsisiųsti): atsisiųsti asmeninę adresinę iš prijungto „Bluetooth®“ prietaiso.

i Informacija

- Galima įrašyti iki 2 000 adresatų.
- Prieš atsiunčiant asmeninę adresinę, kai kuriais atvejais būtinas papildomas patvirtinimas iš jūsų „Bluetooth“ prietaiso. Jeigu atsiųsti nepavyko, patikrinkite savo „Bluetooth“ prietaiso nustatymus ar garso sistemos ekraną, kad patvirtinimėte atsiuntimą.
- Adresatai be telefonų numerių nerodomi.

Numerio rinkimas

Paspauskite garso sistemos **[PHONE]** mygtuką. ➡ Pasirinkite **[Dial]**.



- (1) Telefono numerio įvedimo langas: rodomas klaviatūra įvedamo telefono numerio langas.
- (2) Išvalyti:
 - Pasirinkite, jei norite ištrinti atskirus skaitmenis.
 - Paspauskite ir palaikykite nuspaudę, jei norite ištrinti visą telefono numerį.
- (3) Klaviatūra: įvesti telefono numerį.

- (4) „Bluetooth“ telefono pavadinimas
 - Rodomas prijungto „Bluetooth“ telefono pavadinimas.
 - Rodomi adresatų vardai, atitinkantys įvestą numerį ar raidę.
- (5) „Call“ (skambinti):
 - Įvesti ir pasirinkti telefono numerį, kuriuo norima skambinti.
 - Pasirinkti neįvedant telefono numerio, norint pamatyti vėliausiai rinktus numerius.

Nustatymai

Paspauskite garso sistemos **[PHONE]** mygtuką. ➡ Pasirinkite **[Settings]**.

- Telefonų nustatymus rasite sąrankos puslapyje.

Sąranka

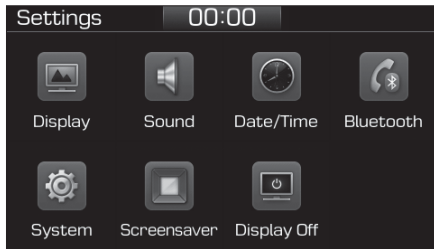

Ekraną, garso, datos / laiko, „Bluetooth“, sistemos, ekrano užsklandos ir ekrano išjungimo nustatymai.

Paspauskite garso sistemos **[SETUP]** (sąrankos) mygtuką.

Ekranas

Paspauskite garso sistemos **[SETUP]** mygtuką. ➔ Pasirinkite [Display].

- „Dimming mode“ (pritemdymo režimas): garso sistemos ekrano apšvietimą galima sureguliuoti pagal paros laiką.
- „Brightness“ (ryškumas): galima keisti sistemos ekrano ryškumą.

- „Text scroll“ (teksto slinktis): jeigu tekstas per ilgas ir netelpa į ekraną, galima naudotis slinkties funkcija (jei yra).

Garsas

Paspauskite garso sistemos **[SETUP]** mygtuką. ➔ Pasirinkite [Sound].

- „Position“ (padėtis): galima reguliuoti garso balansą ir erdvinį paskirstymą.
- „Equaliser“ (ekvalaizeris): galima reguliuoti garso tono atspalvį.
- „Rear parking sensors prioritised“ (prioritetas statymo galu jutikliui): automatiškai prtildo garsą važiuojant atbuline eiga.
- „Speed dependent volume control“ (garso reguliavimas pagal automobilio greitį): garsą automatiškai reguliuoja pagal automobilio greitį.
- „Beep“ (pypsėjimas): pasirinkite, ar ekrano lietimo metu turi pasigirsti pyptelėjimas.

Data ir laikas

Paspauskite garso sistemos **[SETUP]** mygtuką. ➔ Pasirinkite [Date/Time].

- „Set time“ (laiko nustatymas): nustatykite garso sistemos ekrane rodomą laiką.
- „Time format“ (laiko formata): pasirinkite 12 arba 24 valandų laiko formatą.
- „Set date“ (datos nustatymas): nustatykite garso sistemos ekrane rodomą datą.

„Bluetooth“

Paspauskite garso sistemos **[SETUP]** mygtuką. ➔ Pasirinkite [Bluetooth].

- „Connections“ (jungtys): vykdykite „Bluetooth®“ prietaisų susiejimo, šalinimo, prijungimo ir atjungimo procedūras.
- „Auto connection priority“ (automatinio prijungimo prioritetą): nustatykite „Bluetooth®“ prietaisų prijungimo prioritetą užvedus automobilį.

- „Update contacts“ (adresinės atnaujinimas): iš prijungtų „Bluetooth®“ prietaisų galima atsisiųsti adresatus.
- „Bluetooth voice guidance“ („Bluetooth“ nurodymai balsu): įjunkite arba išjunkite nurodymus balsu dėl „Bluetooth®“ prietaisų susiejimo, prijungimo ir klaidų.

i Informacija

- Pašalinus susietus prietaisus, taip pat pašalinami garso sistemoje įrašyti šių prietaisų skambučių žurnalai ir asmeninės adresinės.
- Jeigu jungiantis per „Bluetooth®“ ryšį nustatytas žemas prietaiso prioritetas, prijungimo procedūra gali šiek tiek užtrukti.
- Adresatus galima atsisiųsti tik iš tuo metu prijungto „Bluetooth®“ prietaiso.
- Jeigu joks „Bluetooth®“ prietaisas neprijungtas, adresinės atsisiuntimo mygtukas išjungiamas.
- Jeigu nustatyta slovakų, vengrų ar korėjiečių kalba, „Bluetooth®“ nurodymų balsu funkcija neveikia.

Sistema

Paspauskite garso sistemos **[SETUP]** mygtuką ➔ Pasirinkite **[System]**.

- „Memory information“ (atminties informacija): peržiūrėti „My Music“ atminties naudojimą.
- „Language“ (kalba): pakeisti kalbą.
- „Default“ (numatytieji nustatymai): atlikti garso sistemos atstatą.

i Informacija

Atkuriami numatytieji sistemos nustatymai ir pašalinami visi įrašyti duomenys ir nustatymai.

Ekranų užsklanda

Nustatyti rodomą informaciją, kai išjungta garso sistema ar jos ekranas.

Paspauskite garso sistemos **[SETUP]** mygtuką. ➔ Pasirinkite **[Screensaver]**.

- „Analogue“ (analoginis): rodomas įprastinis laikrodis.
- „Digital“ (skaitmeninis): rodomas skaitmeninis laikrodis.
- „None“ (joks): nerodoma jokia informacija.

Ekranų išjungimas

Kad nuo ekranų neatsispindėtų šviesa, jį galima išjungti ir palikti veikiančią tik garso sistemą.

Paspauskite garso sistemos **[SETUP]** mygtuką. ➔ Pasirinkite **[Display Off]**.

i Informacija

Naudokitės ekranų užsklandos funkcija, jei norite matyti informaciją, kai ekranas išjungtas.

Atitikties deklaracija CE (ES)

EU Declaration of Conformity

We, manufacturer, hereby declare that the product

Model: ACBC0G4EE, ACB00G4RE, ACB10G4RE, ACR00G4EG, ACB10G4EG, ACR00G4EN,
ACB10G4EN, ACR01G4EE, ACB12G4EE, ACB10G4EE, ACR00G4EE, ACR02G4EG, ACB12G4EG
Type: DIGITAL CAR AUDIO SYSTEM

satisfies all the technical regulations applicable to the product within the scope of Council Directives 2014/35/EU, 2014/30/EU and 99/5/EC:

Radio: EN 300 328 V.1.9.1(2015-02) _____
EMC: EN 55013 : 2013 _____
EN 55020 : 2007 / A11 : 2011 _____
EN 301 489-1 V.1.9.2 _____
EN 301 489-17 V.2.2.1 _____
Safety: EN 60065-2002+A1:2006+A11:2008+A2:2010+A12:2011 _____

All essential radio test suites have been carried out.

Testing laboratory: DT&C Co., Ltd.

42_Yurim-ro, 154beon-gil, Cheoin-gu, Yongin-si, Gyeonggi-do, Korea, 449-935
Tel. +82 31 321 2864 / Fax. +82 31 321 1664

Authorized representative or manufacturer:

HYUNDAI MOBIS Co., Ltd.
203, Teheran-ro, Gangnam-gu, Seoul, 135-977, Korea.
Tel. 82-31-260-0098 / Fax. 82-31-899-1788

This declaration is issued under the sole responsibility of the manufacturer and, if applicable, his authorized Representative, and is marked in accordance with the CE marking directive 93/68/EEC.

Point of contact :

HYUNDAI MOBIS Co., Ltd. Tel. 82-31-260-0098 / Fax. 82-31-899-1788

Seoul, Korea June 1, 2016



최능환

/ S. H. Choe
/ Director

EU Declaration of Conformity

We, manufacturer, hereby declare that the product

Model: ACBC2G4EE, ACR00G3GG, ACB10G3GG, ACB01G3GG, ACB11G3GG, ACR00G3BN,
ACB10G3BN, ACR00G3GE, ACB10G3GE, ACR00G3GL, ACB10G3GL, ACB12G4RE, ACB11G4EG,
ACB11G4EN, ACB13G4EE, ACB11G4EE, ACB13G4EG, ACR10G3MG, ACR00G3MG
Type: DIGITAL CAR AUDIO SYSTEM

satisfies all the technical regulations applicable to the product within the scope of Council Directives 2014/35/EU, 2014/30/EU and 99/5/EC:

Radio: EN 300 328 V.1.9.1(2015-02) _____
EMC: EN 55013 : 2013 _____
EN 55020 : 2007 / A11 : 2011 _____
EN 301 489-1 V.1.9.2 _____
EN 301 489-17 V.2.2.1 _____
Safety: EN 60065-2002+A1:2006+A11:2008+A2:2010+A12:2011 _____

All essential radio test suites have been carried out.

Testing laboratory: DT&C Co., Ltd.

42_Yurim-ro, 154beon-gil, Cheoin-gu, Yongin-si, Gyeonggi-do, Korea, 449-935
Tel. +82 31 321 2864 / Fax. +82 31 321 1664

Authorized representative or manufacturer:

HYUNDAI MOBIS Co., Ltd.
203, Teheran-ro, Gangnam-gu, Seoul, 135-977, Korea.
Tel. 82-31-260-0098 / Fax. 82-31-899-1788

This declaration is issued under the sole responsibility of the manufacturer and, if applicable, his authorized Representative, and is marked in accordance with the CE marking directive 93/68/EEC.

Point of contact :

HYUNDAI MOBIS Co., Ltd. Tel. 82-31-260-0098 / Fax. 82-31-899-1788

Seoul, Korea June 1, 2016



최능환

/ S. H. Choe
/ Director

Prieš važiuojant	5-5
Prieš įlipant į automobilį	5-5
Prieš užvedant variklį	5-5
Užvedimo jungiklis	5-7
Užvedimo raktu jungiklis	5-7
Variklio užvedimo ir išjungimo mygtukas	5-11
Mechaninė pavarų dėžė	5-20
Mechaninės pavarų dėžės valdymas	5-20
Vairavimo patarimai	5-22
Automatinė pavarų dėžė	5-24
Automatinės pavarų dėžės valdymas	5-24
Automobilio statymas	5-29
Vairavimo patarimai	5-29
Pavarų dėžė su dviguba sankaba	5-31
Pavarų dėžės su dviguba sankaba valdymas	5-31
Automobilio statymas	5-39
Vairavimo patarimai	5-39
Stabdymo sistema	5-41
Stabdžių stiprintuvai	5-41
Diskinių stabdžių nusidėvėjimo indikatorius	5-42
Stovėjimo stabdys (rankinis)	5-42
Elektroninis stovėjimo stabdys (EPB)	5-44
Automatinis stovėjimo stabdys (AUTO HOLD)	5-49
Stabdžių antiblokavimo sistema (ABS)	5-53
Elektroninė stabilumo kontrolės sistema (ESC)	5-55
Automobilio stabilumo valdymo sistema (VSM)	5-58
Pagalbinė pajudėjimo įkalnėje sistema (HAC)	5-60
Avarinio stabdymo signalas (ESS)	5-60
Stabdymo patarimai	5-61
ISG (Idle Stop and Go) sistema	5-62
ISG sistemos įjungimas	5-62
ISG sistemos išjungimas	5-66
ISG sistemos veikimo sutrikimas	5-66
Akumulatoriaus jutiklio išjungimas	5-67
Integruota važiavimo režimo valdymo sistema ..	5-68
Aklosios zonos aptikimo sistema (BSD)	5-70
Aklosios zonos aptikimo sistema (BSD) /	
pagalbos persirikiuojant sistema (LCA)	5-71
Įspėjimo apie judėjimo trajektoriją kertančius	
automobilius važiuojant atbuline eiga sistema (RCTA) ..	5-74
Sistemos veikimo apribojimai	5-77
Autonominis avarinis stabdymas (AEB)	
- su jutkliais	5-78
Sistemos nustatymas ir įjungimas	5-78
AEB įspėjamieji pranešimai ir sistemos valdymas	5-80
AEB jutiklis ir kamera	5-82
Sistemos veikimo sutrikimas	5-84
Sistemos veikimo apribojimai	5-85

Autonominis avarinis stabdymas (AEB)

- su kamera	5-90
Sistemos nustatymas ir įjungimas.....	5-90
AEB įspėjamieji pranešimai ir sistemos valdymas.....	5-92
AEB kamera.....	5-94
Sistemos veikimo sutrikimas.....	5-95
Sistemos veikimo apribojimai.....	5-97

Informavimo apie ribojamą greitį funkcija

(SLIF)	5-101
Sistemos nustatymas ir įjungimas	5-102
Informacijos rodymas	5-102
Sistemos veikimo apribojimai.....	5-104

Važiavimo juostos palaikymo sistema (LKAS) ..

LKAS veikimas.....	5-107
Įspėjamoji lemputė ir pranešimas	5-111
LKAS funkcijos keitimas.....	5-112
Sistemos veikimo apribojimai.....	5-113

Nukrypimo nuo važiavimo juostos įspėjimo

sistema (LDWS)	5-114
LDWS veikimas	5-115
Įspėjamoji lemputė ir pranešimas	5-116
Sistemos veikimo apribojimai.....	5-116

Įspėjimo apie vairuotojo dėmesio

atitraukimą sistema (DAA).....	5-118
Sistemos nustatymas ir įjungimas	5-118
Sistemos atstata.....	5-119
Sistemos parengties režimas	5-120
Sistemos veikimo sutrikimas	5-120

Greičio ribojimo sistema

Greičio ribojimo sistemos veikimas	5-122
--	-------

Greičio palaikymo sistema.....

Greičio palaikymo sistemos veikimas.....	5-124
--	-------

Išmanioji greičio palaikymo sistema.....

Išmaniosios greičio palaikymo sistemos nustatytas greitis	5-132
Išmaniosios greičio palaikymo sistemos atstumas iki kito automobilio	5-136
Atstumą iki priekyje važiuojančio automobilio nustatantis jutiklis.....	5-139
Išmaniosios greičio palaikymo sistemos jautrumo reguliavimas	5-141
Perjungimas į greičio palaikymo režimą	5-141
Sistemos veikimo apribojimai.....	5-142

Ypatingos vairavimo sąlygos.....	5-147
Pavojingos vairavimo sąlygos	5-147
Automobilio įsiūbavimas	5-147
Sklandus posūkis.....	5-148
Vairavimas naktį	5-148
Vairavimas lyjant.....	5-148
Vairavimas užtvindyta vietoje	5-149
Vairavimas greitkelyje.....	5-149
Kaip sumažinti grėsmę apvirsti.....	5-150
Vairavimas žiemą.....	5-151
Sniegas ir ledas	5-151
Atsargumo priemonės žiemą.....	5-153
Priekabos ar namelio vilkimas (Europoje)	5-156
Jei ketinate vilkti priekabą ar namelį	5-157
Priekabos vilkimo įranga	5-160
Vairavimas velkant priekabą	5-161
Techninė priežiūra, kai važinėjama velkant priekabą.....	5-165
Automobilio masė.....	5-166
Per didelė apkrova.....	5-166

ĮSPĖJIMAS

Anglies monoksido dujos (CO) yra nuodingos. Įkvėpus CO galima prarasti sąmonę ir mirti.

Variklio išmetamosiose dujose yra anglies monoksido dujų, kurios nematomos ir bekvapės.

Neįkvėpkite variklio išmetamųjų dujų.

Jeigu automobilio viduje pajutote išmetamųjų dujų kvapą, nedelsdami atidarykite langus. Įkvėpus CO galima prarasti sąmonę ir mirtinai uždusti.

Patikrinkite, ar išmetamųjų dujų sistema neprakiurusi.

Kiekvieną kartą automobilį pakėlus keltuvu, kai keičiama alyva ar kitu tikslu, būtina patikrinti ir išmetamųjų dujų sistemos sandarumą. Jei girdite pasikeitusį išmetamųjų dujų sistemos darbo garsą arba važiavote per kliūtį, kuri atsitrenkė į automobilio dugną, kreipkitės į įgaliotąjį HYUNDAI prekybos atstovą, kad patikrintų automobilį.

Nelaikykite užvesto variklio uždaroje patalpoje.

Pavojinga leisti varikliui dirbti tuščiaja eiga garaže, net ir atidarius garažo duris. Tik užvedę variklį, iš karto išvažiuokite iš garažo.

Stenkitės, kad variklis ilgai nedirbtų tuščiaja eiga, kai automobilyje yra žmonių.

Jei kurį laiką variklis turi dirbti tuščiaja eiga, kai automobilyje yra žmonių, darykite tai atvirame ore, nustatę lauko oro įtraukimą ir didžiausią ventiliatoriaus greitį, kad į automobilį patektų grynas oras.

Neuždenkite oro įsiurbimo angų.

Kad vėdinimo sistema tinkamai veiktų, nuo oro įtraukimo angų priešais priekinį stiklą pašalinkite sniegą, ledą, lapus ir kitas pašalines medžiagas.

Jei reikia važiuoti atidarius galines pakeliamas duris:

Uždarykite visus langus. Atidarykite vėdinimo angas prietaisų skydelyje.

Nustatykite oro įtraukimą į lauko oro padėtį, oro krypties valdymą į grindų arba veido padėtį, o ventiliatorių paleiskite didžiausiu greičiu.

PRIEŠ VAŽIUOJANT

Prieš įlipant į automobilį

- Patikrinkite, ar švarūs visi langai, išoriniai veidrodėliai bei išoriniai žibintai.
- Nuvalykite šerkšną, sniegą ir ledą.
- Patikrinkite padangas, ar jos tolygiai nusidėvėję ir nepažeistos.
- Pažiūrėkite po automobiliu, ar nėra kokių nors skysčio ištekėjimo ženklų.
- Patikrinkite, ar automobilio užpalkalyje nėra jokių kliūčių, jei jums reikės pavažiuoti atgal.

Prieš užvedant variklį

- Patikrinkite, ar variklio dangtis, pakeliamos galinės durys ir visos kitos durys uždarytos ir užrakintos.
- Susireguliuokite sėdynę ir vairą.
- Prisitaikykite vidaus ir išorinius veidrodėlius.
- Patikrinkite, ar dega visi žibintai.
- Prisisekite saugos diržu. Patikrinkite, ar visi keleiviai prisisegė saugos diržus.
- Pasukę užvedimo jungiklį į ON padėtį, patikrinkite visus rodiklius ir indikatorius prietaisų skydelyje ir pranešimus skydelio ekrane.
- Patikrinkite, ar visi jūsų vežami daiktai tinkamai sudėti ar pritvirtinti.

ĮSPĖJIMAS

Norint sumažinti SUNKAUS ar net MIRTINO SUŽALOJIMO pavojų, būtina imtis šių atsargumo priemonių:

- **VISADA prisisekite savo saugos diržu. Automobiliui važiuojant, visi keleiviai turi būti prisisegę saugos diržus. Daugiau apie tai skaitykite 2 dalies skyriuje „Saugos diržai“.**
- **Visada važiuokite atsargiai. Manykite, kad kiti vairuotojai ar pėstieji gali būti neatsargūs ir gali daryti klaidas.**
- **Sutelkite dėmesį į vairavimą. Vairuotojo dėmesio atitraukimas gali sukelti avariją.**
- **Laikykitės pakankamai didelio atstumo iki priekyje jūsų važiuojančio automobilio.**

ĮSPĖJIMAS

Niekada nevairuokite išgėrę ar apsvaigę nuo narkotikų.

Vairuojdami išgėrę ar apsvaigę nuo narkotikų, galite sukelti avariją ir **SUNKIAL** ar net **MIRTINAI SUSIŽALOTI**.

Kiekvienais metais pagrindinė mirčių greitkeliuose priežastis yra vairavimas išgėrus. Net mažas alkoholio kiekis neigiamai veikia jūsų reakciją ir nuovoką. Tik viena alkoholinio gėrimo taurė gali sumažinti jūsų gebėjimą reaguoti į besikeičiančias sąlygas ir nenumatytas aplinkybes, o jūsų reagavimo laikas po kiekvienos papildomos taurės vis blogėja.

Vairuoti apsvaigus nuo narkotikų yra tiek pat ar net daugiau pavojinga, nei vairuoti išgėrus.

(Tęsinys)

(Tęsinys)

Vairuojant išgėrus ar apsvaigus nuo narkotikų, labai padidėja sunkios avarijos tikimybė. Nevairuokite, jeigu esate išgėręs ar apsvaigęs. Nevažiuokite automobiliu, jei jo vairuotojas yra išgėręs ar apsvaigęs nuo narkotikų. Suraskite neišgėrusį ir neapsvaigusį vairuotoją arba išsikvieskite taksi.

UŽVEDIMO JUNGIKLIS

⚠ ĮSPĖJIMAS

Norint sumažinti **SUNKAUS** ar net **MIRTINO SUŽALOJIMO** pavojų, būtina imtis šių atsargumo priemonių:

- **NIEKUOMET** neleiskite vaikams ar kitiems žmonėms, nepažįstantiems automobilio, liesti variklio užvedimo ir išjungimo mygtuko ar susijusių dalių. Automobilis gali netikėtai ir staiga pajudėti iš vietos.
- **NIEKUOMET** nesiekite užvedimo jungiklio ar kitų valdymo prietaisų, kišdami ranką per vairo stipiną, kai automobilis važiuoja. Taip darydami galite nesuvaldyti automobilio ir sukelti avariją.

Užvedimo raktu jungiklis

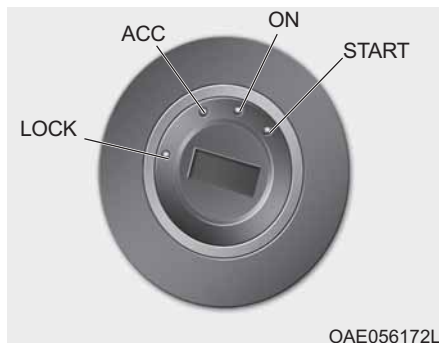

Atidarius priekines duris apšviečiamas užvedimo jungiklis, jeigu jis nepasuktas į ON padėtį. Apšvietimas užges iš karto, kai įjungsite užvedimo jungiklį, arba užges maždaug po 30 sekundžių uždarius duris (jei yra).

⚠ ĮSPĖJIMAS

- **NIEKUOMET** nbandykite pasukti užvedimo jungiklio į LOCK ar ACC padėtį automobiliui važiuojant, nebent kritiniu atveju.

(Tęsinys)

(Tęsinys)

Variklis išsijungs ir nustos veikti vairo bei stabdžių stiprintuvai. Galite nesuvaldyti ir nesustabdyti automobilio ir sukelti avariją.

- Prieš palikdami vairuotojo vietą, pavarų svirtį visuomet perjunkite į 1-os pavaros padėtį (jei pavarų dėžė mechaninė) arba į P (stovėjimo) padėtį (jei pavarų dėžė automatinė ar su dviguba sankaba), įjunkite stovėjimo stabdį ir užvedimo jungiklį pasukite į LOCK padėtį.

Jei nesiimsite šių būtinų atsargumo priemonių, automobilis gali netikėtai pajudėti.

PASTABA

Niekada nenaudokite kitų gamintojų tiekiamų rakto angos dangtelių. Dėl jų gali nepavykti užvesti variklio sutrikus ryšiu.

Užvedimo jungiklio padėtys

Jungiklio padėtis	Veiksmas	Pastabos
LOCK	Kad pasuktumėte užvedimo jungiklį į LOCK padėtį, šiek tiek įstumkite raktą ACC padėtyje ir pasukite link LOCK padėties. Kai užvedimo raktas yra LOCK padėtyje, jį galima ištraukti. Vairas užsirakina, kad automobilis būtų apsaugotas nuo vagystės (jei yra).	
ACC	Galima naudotis kai kuriais elektriniais prietaisais. Atsirakina vairas.	Jei užvedimo jungiklį sunku pasukti į ACC padėtį, raktą sukite bandydami sukti vairą į kairę ir į dešinę, kad jį atlaisvintumėte.
ON	Tai įprastinė rakto padėtis užvedus variklį. Galima naudoti visas funkcijas ir prietaisus. Galima patikrinti avarinius žibintus, pasukant užvedimo jungiklį iš ACC į ON padėtį.	Kad neišsikrautų akumulatorius, nepalikite užvedimo jungiklio ON padėtyje, kai variklis išjungtas.
START	Norint užvesti variklį, užvedimo jungiklį reikia pasukti į START padėtį. Jungiklis grįžta į ON padėtį, atleidus raktą.	Variklis bus priverstinai sukamas, kol neatleisite rakto.

Variklio užvedimas

ĮSPĖJIMAS

- Vairuodami automobilį visuomet avėkite tinkamą avalynę. Netinkama avalynė (aukštakulniai bateliai, slidinėjimo batai, šlepetės ir pan.) gali trukdyti nuspausti stabdžių, akceleratoriaus ar sankabos pedalus.
- Nebandykite užvesti variklio, nuspaudę akceleratoriaus pedalą. Automobilis gali pajudėti ir sukelti avariją.
- Palaukite, kol normalizuosis variklio sūkių. Automobilis gali staigiai pajudėti, jei atleisite stabdžių pedalą, varikliui sukantis dideliu greičiu.

Benzininio variklio užvedimas

Mechaninė pavarų dėžė:

1. Patikrinkite, ar įjungtas stovėjimo stabdys.
2. Patikrinkite, ar įjungta neutrali pvara.
3. Nuspauskite sankabos ir stabdžių pedalus.
4. Pasukite užvedimo jungiklį į START padėtį. Palaikykite pasuktą raktą (iki 10 sekundžių), kol variklis užsives, ir po to atleiskite.

Automatinė pavarų dėžė / pavarų dėžė su dviguba sankaba:

1. Patikrinkite, ar įjungtas stovėjimo stabdys.
2. Patikrinkite, ar įjungta P (stovėjimo) pvara.
3. Paspauskite stabdžių pedalą.
4. Pasukite užvedimo jungiklį į START padėtį. Palaikykite pasuktą raktą (iki 10 sekundžių), kol variklis užsives, ir po to atleiskite.

Informacija

- Nelaukite, kad sušiltų stovinčio automobilio variklis.

Pradėkite važiuoti, naudodami vidutinius variklio sūkius (reikia vengti staigaus greitėjimo ir lėtėjimo).

- Visuomet užveskite automobilį, laikydami koją ant stabdžių pedalo. Užvesdami automobilį, nespauskite akceleratoriaus. Nedidinkite šildomo variklio sūkių.

Dyzelinio variklio užvedimas

Šaltu oru dyzelinį variklį prieš užvedant reikia pašildyti ir leisti jam įšilti prieš važiuojant.

Automobilis su mechanine pavarų dėže:

1. Patikrinkite, ar įjungtas stovėjimo stabdys.
2. Patikrinkite, ar įjungta neutrali pavaara.
3. Nuspauskite sankabos ir stabdžių pedalus.
4. Pašildykite variklį, pasukę uždegimo jungiklį į ON padėtį. Užsideds kaitinimo žvakės indikatorius (00).
5. Kai kaitinimo žvakės indikatorius (00) užges, pasukite užvedimo raktu jungiklį į START padėtį. Palaikykite pasuktą raktą (iki 10 sekundžių), kol variklis užsives, ir po to atleiskite.

Automobilis su pavarų dėže su dviguba sankaba

1. Patikrinkite, ar įjungtas stovėjimo stabdys.
2. Patikrinkite, ar įjungta P (stovėjimo) pavaara.
3. Paspauskite stabdžių pedalą.
4. Pašildykite variklį, pasukę uždegimo jungiklį į ON padėtį. Užsideds kaitinimo žvakės indikatorius (00).
5. Kai kaitinimo žvakės indikatorius (00) užges, pasukite užvedimo raktu jungiklį į START padėtį. Palaikykite pasuktą raktą (iki 10 sekundžių), kol variklis užsives, ir po to atleiskite.

PASTABA

Jeigu variklis neužsiveda per 10 sekundžių po pakaitinimo, užvedimo jungiklį gražinkite į LOCK padėtį ir palaukite 10 sekundžių. Pasukite užvedimo jungiklį į ON padėtį, kad vėl pakaitintumėte variklį.

Variklio su tarpiniu turbinos aušintuvu užvedimas ir išjungimas

1. Nedidinkite kąt tik užvesto variklio sūkių.

Jei variklis šaltas, leiskite jam kelias sekundes dirbti tuščiaja eiga, kad turbina būtų pakankamai sutepta.

2. Jei variklis buvo labai apkrautas važiuojant dideliu greičiu arba ilgą laiką, prieš užgesindami jį palikite apie vieną minutę dirbti tuščiaja eiga.

Varikliui dirbant tuščiaja eiga, atvėsinsite turbiną prieš išjungdami variklį.

PASTABA

Neišjunkite iš karto variklio, jeigu jis dirbo didelėmis apkrovomis. Variklis ar turbokompresorius gali sugesti.

PASTABA

Kad nesugadintumėte automobilio:

- Nelaikykite užvedimo rakto START padėtyje ilgiau nei 10 sekundžių. Palaukite nuo 5 iki 10 sekundžių ir tuomet bandykite dar kartą.
- Nebandykite užvedimo jungiklio pasukti į START padėtį, kai variklis dirba. Taip galite sugadinti starterį.
- Jei eismo sąlygos tinkamos, automobiliui vis dar judant, galite pabandyti vėl užvesti variklį, įjungdami pavarų perjungimo svirtį į N (neutralią) padėtį ir pasukdami užvedimo jungiklį į START padėtį.
- Nebandykite užvesti variklio stumdami arba vilkdami automobilį.

Variklio užvedimo ir išjungimo mygtukas



Jei atidaromos priekinės durys, užsidega variklio užvedimo ir išjungimo mygtukas, kuris užgesa praėjus 30 sekundžių po durų uždarymo.

⚠ ĮSPĖJIMAS

Norint išjungti variklį kritiniu atveju:

Paspauskite ir daugiau nei dvi sekundes palaikykite nuspaužę variklio užvedimo ir išjungimo mygtuką ARBA jį per tris sekundes tris kartus spustelėkite ir atleiskite.

(Tęsinys)

(Tęsinys)



Jei automobilis tebejudą, galite vėl užvesti variklį, nenuspaudę stabdžių pedalo ir paspaudę variklio įjungimo ir išjungimo mygtuką, įjungę N (neutralią) pavarą.

⚠ ĮSPĖJIMAS



- **NIEKUOMET** nespauskite variklio užvedimo ir išjungimo mygtuko, kai automobilis juda, nebent kritiniu atveju. Variklis išsijungs ir nustos veikti vairo bei stabdžių stiprintuvai. Galite nesuvaldyti ir nesustabdyti automobilio ir sukelti avariją.
- Prieš palikdami vairuotojo vietą, visada pavarų perjungimo svirtį įjunkite į P (stovėjimo) padėtį, įjunkite stovėjimo stabdį, išjunkite variklį užvedimo ir išjungimo mygtuku ir išmanųjį raktą pasiimkite su savimi. Jei nesiimsite šių būtinų atsargumo priemonių, automobilis gali netikėtai pajudėti.

Variklio užvedimo ir išjungimo mygtuko padėtys

– Automobilis su mechanine pavarų dėže



Mygtuko padėtis	Veiksmas	Pastabos
<p style="text-align: center;">OFF</p> 	<p>Norint išjungti variklį, sustabdykite automobilį ir tuomet paspauskite variklio užvedimo ir išjungimo mygtuką.</p> <p>Vairas užsirakina, kad automobilis būtų apsaugotas nuo vagystės (jei yra).</p>	<p>Jei vairas gerai neužsirakinęs, atidarius duris skambės įspėjamasis garso signalas.</p>
<p style="text-align: center;">ACC</p> 	<p>Paspauskite variklio užvedimo ir išjungimo mygtuką, kai mygtukas yra OFF padėtyje, nenuspausdami sankabos pedalo.</p> <p>Galima naudotis kai kuriais elektriniais prietaisais.</p> <p>Atsirakina vairas.</p>	<p>Jei variklio užvedimo ir išjungimo mygtukas paliekamas ACC padėtyje ilgiau nei vieną valandą, mygtukas automatiškai išsijungia, kad neišsikrautų akumulatorius.</p> <p>Jei vairas tinkamai neatsirakina, variklio užvedimo ir išjungimo mygtukas neveiks. Spauskite variklio užvedimo ir išjungimo mygtuką sukiodami vairą į dešinę ir į kairę, kad jis atsilaisvintų.</p>

– Automobilis su mechanine pavarų dėže



Mygtuko padėtis	Veiksmas	Pastabos
<p>ON</p> 	<p>Paspauskite variklio užvedimo ir išjungimo mygtuką, kai jis yra ACC padėtyje, nenuspausdami sankabos pedalo.</p> <p>Įspėjamosios lemputės galima patikrinti neužvedus variklio.</p>	<p>Kad neišsikrautų akumulatorius, nepalikite variklio užvedimo ir išjungimo mygtuko ON padėtyje, kai variklis išjungtas.</p>
<p>START</p> 	<p>Norėdami užvesti variklį, nuspauskite sankabos ir stabdžių pedalus, tuomet paspauskite variklio užvedimo ir išjungimo mygtuką, kai pavarų svirtis yra neutralioje padėtyje.</p>	<p>Jei variklio užvedimo ir išjungimo mygtuką spausite nenuspaudę sankabos pedalo, variklis neužsives, o užvedimo ir išjungimo mygtuko padėtis keisis šia tvarka: OFF → ACC → ON → OFF arba ACC</p>

Variklio užvedimo ir išjungimo mygtuko padėtys

– Automobilis su automatine pavarų dėže / pavarų dėže su dviguba sankaba

Mygtuko padėtis	Veiksmas	Pastabos
<p>OFF</p> 	<p>Norint išjungti variklį, paspauskite variklio užvedimo ir išjungimo mygtuką, kai pavarų svirtis yra P (stovėjimo) padėtyje.</p> <p>Jei paspausite variklio užvedimo ir išjungimo mygtuką, kai pavarų svirtis yra ne P (stovėjimo) padėtyje, variklio užvedimo ir išjungimo mygtukas persijungs ne į OFF padėtį, o į ACC padėtį.</p> <p>Vairas užsirakina, kad automobilis būtų apsaugotas nuo vagystės (jei yra).</p>	<p>Jeigu vairas gerai neužsirakinęs, atidarius duris skambės įspėjamasis garso signalas.</p>
<p>ACC</p> 	<p>Paspauskite variklio užvedimo ir išjungimo mygtuką, kai mygtukas yra OFF padėtyje, nenuspausdami stabdžių pedalo.</p> <p>Galima naudotis kai kuriais elektriniais prietaisais.</p> <p>Atsirakina vairas.</p>	<p>Jeigu variklio užvedimo ir išjungimo mygtukas paliekamas ACC padėtyje ilgiau nei vieną valandą, mygtukas automatiškai išsijungia, kad neišsikrautų akumuliatorius.</p> <p>Jeigu vairas tinkamai neatsirakina, variklio užvedimo ir išjungimo mygtukas neveiks. Spauskite variklio užvedimo ir išjungimo mygtuką sukiodami vairą į dešinę ir į kairę, kad jis atsilaisvintų.</p>

– Automobilis su automatine pavarų dėže / pavarų dėže su dviguba sankaba

Mygtuko padėtis	Veiksmas	Pastabos
<p>ON</p> 	<p>Paspauskite variklio užvedimo ir išjungimo mygtuką, kai jis yra ACC padėtyje, nenuspausdami stabdžio pedalo.</p> <p>Įspėjamąsias lemputes galima patikrinti neužvedus variklio.</p>	<p>Kad neišsikrautų akumulatorius, nepalikite variklio užvedimo ir išjungimo mygtuko ON padėtyje, kai variklis išjungtas.</p>
<p>START</p> 	<p>Norėdami užvesti variklį, nuspauskite stabdžių pedalą, tuomet paspauskite variklio užvedimo ir išjungimo mygtuką, kai pavarų svirtis yra P (stovėjimo) arba N (neutralioje) padėtyje.</p> <p>Saugumo užtikrinimui, užveskite variklį, kai pavarų svirtis yra P (stovėjimo) padėtyje.</p>	<p>Jei variklio užvedimo ir išjungimo mygtuką spausite nenuspaudę stabdžių pedalo, variklis neužsives, o užvedimo ir išjungimo mygtuko padėtis keisis šia tvarka: OFF → ACC → ON → OFF arba ACC</p>

Variklio užvedimas

ĮSPĖJIMAS

- Vairuodami automobilį visuomet avėkite tinkamą avalynę. Netinkama avalynė (aukštakulniai bateliai, slidinėjimo batai, šlepetės ir pan.) gali trukdyti nuspausti stabdžių, akceleratoriaus ar sankabos pedalus.
- Nebandykite užvesti variklio, nuspaudę akceleratoriaus pedalą.
Automobilis gali pajudėti ir sukelti avariją.
- Palaukite, kol normalizuosis variklio sūkliai. Automobilis gali staigiai pajudėti, jei atleisite stabdžių pedalą, varikliui sukantis dideliu greičiu.

Informacija

- Variklis užsiveda paspaudžiant variklio užvedimo ir išjungimo mygtuką tik tuomet, kai automobilyje yra išmanusis raktas.
- Netgi jei išmanusis raktas yra automobilyje, tačiau toli nuo vairuotojo, variklis gali neužsivesti.
- Kai variklio užvedimo ir išjungimo mygtukas yra ACC ar ON padėtyje ir kurios nors durys yra atidarytos, sistema tikrina, ar yra išmanusis raktas. Jeigu išmaniojo rakto nėra automobilyje, uždarius visas duris „“ indikatorius ima mirksėti, ekrane pasirodo įspėjamas pranešimas „Key not in vehicle“ (Rakto nėra automobilyje) ir apie 5 sekundes skamba garsinis signalas. Laikykite išmanųjį raktą automobilyje, kai naudojate ACC padėtį arba jei dirba variklis.

Benzininio variklio užvedimas

Mechaninė pavarų dėžė:

1. Visuomet turėkite su savimi išmanųjį raktą.
2. Patikrinkite, ar įjungtas stovėjimo stabdys.
3. Patikrinkite, ar įjungta neutrali pavara.
4. Nuspauskite sankabos ir stabdžių pedalus.
5. Paspauskite variklio užvedimo ir išjungimo mygtuką.

Automatinė pavarų dėžė / pavarų dėžė su dviguba sankaba:

1. Visuomet turėkite su savimi išmanųjį raktą.
2. Patikrinkite, ar įjungtas stovėjimo stabdys.
3. Patikrinkite, ar įjungta P (stovėjimo) pavara.
4. Paspauskite stabdžių pedalą.
5. Paspauskite variklio užvedimo ir išjungimo mygtuką.

i Informacija

- Nelaukite, kad sušiltų stovinčio automobilio variklis.

Pradėkite važiuoti, naudodami vidutinius variklio sūkius (reikia vengti staigaus greitėjimo ir lėtėjimo).

- Visuomet užveskite automobilį, laikydami koją ant stabdžių pedalo. Užvesdami automobilį, nespauskite akceleratoriaus. Nedidinkite šildomo variklio sūkių.

Dyzelinio variklio užvedimas

Šaltu oru dyzelinį variklį prieš užvedant reikia pašildyti ir leisti jam įšilti prieš važiuojant.

Automobilis su mechanine pavarų dėže:

1. Visuomet turėkite su savimi išmanųjį raktą.
2. Patikrinkite, ar įjungtas stovėjimo stabdys.
3. Patikrinkite, ar įjungta neutrali pavana.
4. Nuspauskite sankabos ir stabdžių pedalus.
5. Paspauskite variklio užvedimo ir išjungimo mygtuką.
6. Spauskite stabdžių pedalą tol, kol užges kaitinimo žvakės indikatorius (⏏).
7. Užgesus kaitinimo žvakės indikatoriumi (⏏), variklis užsives.

Automobilis su pavarų dėže su dviguba sankaba

1. Visuomet turėkite su savimi išmanųjį raktą.
2. Patikrinkite, ar įjungtas stovėjimo stabdys.
3. Patikrinkite, ar įjungta P (stovėjimo) pavana.
4. Paspauskite stabdžių pedalą.
5. Paspauskite variklio užvedimo ir išjungimo mygtuką.
6. Spauskite stabdžių pedalą tol, kol užges kaitinimo žvakės indikatorius (⏏).
7. Užgesus kaitinimo žvakės indikatoriumi (⏏), variklis užsives.

i Informacija

Jei variklio užvedimo ir išjungimo mygtukas nuspaudžiamas, kol variklis dar kaitinamas, jis gali užsivesti.

Variklio su tarpiniu turbinos aušintuvu užvedimas ir išjungimas

1. Nedidinkite ką tik užvesto variklio sūkių.

Jei variklis šaltas, leiskite jam kelias sekundes dirbti tuščiąja eiga, kad turbina būtų pakankamai sutepta.

2. Jei variklis buvo labai apkrautas važiuojant dideliu greičiu arba ilgą laiką, prieš užgesindami jį palikite apie vieną minutę dirbti tuščiąja eiga. Varikliui dirbant tuščiąja eiga, atvėrsinsite turbiną prieš išjungdami variklį.

PASTABA

Neišjunkite iš karto variklio, jeigu jis dirbo didelėmis apkrovomis. Variklis ar turbokompresorius gali sugesti.

PASTABA

Kad nesugadintumėte automobilio:

- Jeigu variklis užgeso automobiliui judant, nebandykite pavarų perjungimo svirties įjungti į stovėjimo (P) padėtį.

Jei eismo sąlygos tinkamos, automobiliui vis dar judant galite pabandyti vėl užvesti variklį, įjungdami pavarų perjungimo svirtį į neutralią (N) padėtį ir paspausdami variklio užvedimo ir išjungimo mygtuką.

- Nebandykite užvesti variklio stumdami arba vilkdami automobilį.

PASTABA

Kad nesugadintumėte automobilio:

Nespauskite variklio užvedimo ir išjungimo mygtuko ilgiau nei 10 sekundžių, nebent būtų perdegęs stabdžių žibintų saugiklis.

Jei perdegęs stabdžių žibinto saugiklis, negalėsite normaliai užvesti variklio. Pakeiskite seną saugiklį nauju. Jei saugiklio tuo metu negalite pakeisti, variklį galite užvesti 10 sekundžių spausdami variklio užvedimo ir išjungimo mygtuką, kai jis yra ACC padėtyje.

Saugumo užtikrinimui, visuomet nuspauskite stabdžių ir (ar) sankabos pedalą prieš užveddami variklį.



i Informacija

Jei maitinimo elementas išsikrovęs arba išmanusis raktas tinkamai neveikia, variklį galite užvesti, spausdami jo užvedimo ir išjungimo mygtuką išmaniuoju raktu (paveiksle nurodyta kryptimi).

MECHANINĖ PAVARŲ DĖŽĖ (JEI YRA)



⇒ Pavarų svirtį galima perjungti nespaudžiant mygtuko (1).

➔ Mygtuką (1) būtina paspausti, norint perjungti pavarų svirtį.

OPDE056107

Mechaninės pavarų dėžės valdymas

Mechaninė pavarų dėžė yra su 6 važiavimo pirmyn pavaromis. Pavarų dėžė yra visiškai sinchronizuota visose važiavimo pirmyn pavarose, taigi nesunkiai perjungsite aukštesnę ar žemesnę pavarą.

⚠ ĮSPĖJIMAS

Prieš išlipdami visuomet patikrinkite, ar pavarų svirtis įjungta į 1-ą padėtį, kai automobilis sustojęs įkalnėje, ir į R (atbulinės eigos) padėtį, kai jis sustojęs nuokalnėje, įjunkite stovėjimo stabdį, o užvedimo jungiklį nustatykite į LOCK/OFF padėtį. Jei nesiimsite šių būtinų atsargumo priemonių, automobilis gali netikėtai pajudėti.

Norint įjungti R (atbulinės eigos) pavarą, turite pilnai sustabdyti automobilį ir tuomet, prieš pavarą įjungdami į R (atbulinės eigos) padėtį, įjungti ją į neutralią padėtį.

Jei automobilis pilnai sustojo, o pavarą sunku perjungti į 1 ar R (atbulinės eigos) padėtį:

1. Pavarų svirtį perjunkite į neutralią padėtį ir atleiskite sankabos pedalą.
2. Po to vėl nuspauskite sankabos pedalą ir pavarų svirtį įjunkite į 1-ą arba R (atbulinės eigos) padėtį.

i Informacija

Šaltu oru gali būti sunku perjungti pavaras, kol nesusyla pavarų dėžės alyva.

Sankabos naudojimas

Sankabos pedalą reikia nuspausti iki galo, prieš:

– Variklio užvedimas

Variklis neužsives nenuspaudus sankabos pedalo.

– Pavarų perjungimas

Kai sankabos pedalą atleidžiate, darykite tai iš lėto. Važiuojant sankabos pedalas visuomet turi būti visiškai atleistas.

PASTABA

Kad sankaba be reikalo nesidėvėtų ir nesigadintų:

- **Vairuodami nelaikykite kojos ant sankabos pedalo.**
- **Nelaikykite nuspaudę sankabos pedalo automobiliui stovint įkalnėje, pavyzdžiui, laukiant žalio šviesoforo signalo ir pan.**
- **Sankabos pedalą visuomet nuspauskite iki galo, kad jos nesugadintumėte ir nesigirdėtų triukšmo.**
- **Nepradėkite važiuoti įjungę iš karto 2-ą pavarą, nebent slidžiam kelyje.**

Žemesnės pavaros įjungimas

Žemesnę pavarą įjunkite, kai turite sumažinti greitį spūstyse ar važiuojate į stačią įkalnę, kad per daug neapkrautumėte variklio.

Be to, žemesnės pavaros įjungimas padės išvengti variklio užgesimo ir bus lengviau įgauti pagreitį, kai jums vėl reikės padidinti greitį.

Kai automobilis leidžiasi nuokalnėn, žemesnės pavaros įjungimas padeda išlaikyti saugų greitį, nes stabdoma variklio, taip pat mažiau dėvisi stabdžiai.

PASTABA

Norint nesugadinti variklio, sankabos ir pavarų dėžės:

- Perjungiant žemyn pavaras iš 5-os į 4-ą, pavarų svirties netyčia nepastumkite į šalį ir neįjunkite 2-os pavaros. Drastiškas pavarų pažeminimas gali priversti variklį dirbti labai aukštais sūkiiais (tachometro rodyklė atsidurs raudonoje zonoje).
- Nežeminkite pavarų iš karto daugiau kaip per dvi pavaras ir neįjunkite žemesnės pavaros, kai variklio sūkiiai aukšti (5000 sūk./min. ar daugiau). Taip žemindami pavaras galite sugadinti variklį, sankabą ir pavarų dėžę.

Vairavimo patarimai

- Niekada neišjunkite pavaros ir neleiskite automobiliui riedėti nuo kalno. Tai ypač pavojinga.
- Neriedėkite stabdydami tik stabdžiais. Stabdžiai ir susijusios dalys gali perkaisti ir tinkamai neveikti.

Jei nuokalnė ilga, sulėtinkite ir įjunkite žemesnę pavarą. Stabdymas varikliu padeda sumažinti automobilio greitį.

- Sumažinkite greitį prieš įjungdami žemesnę pavarą. Tai padeda išvengti variklio darbo dideliais sūkiiais, kurie kenkia varikliui.
- Sumažinkite greitį, jei pučia stiprus šoninis vėjas. Taip bus lengviau valdyti automobilį.
- Automobilis turi būti visiškai sustojęs, jei norite pavarų svirtį perjungti į R (atbulinės eigos) padėtį, nes priešingu atveju galite sugadinti pavarų dėžę.

- Būkite ypač atsargūs važiuodami slidžia kelio danga. Ypač atsargiai stabdykite, greitėkite ir perjunginėkite pavaras. Ant slidžios kelio dangos staiga pasikeitus automobilio greičiui, varantieji ratai gali prarasti sukibimą, automobilis taps nevaldomas ir sukelsite avariją.

⚠ ĮSPĖJIMAS

Slidžiame kelyje nenaudokite staigaus stabdymo varikliu (pavarų perjungimo iš aukštesnės į žemesnę). Automobilis gali paslysti ir sukelsite avariją.

ĮSPĖJIMAS

Norint sumažinti **SUNKAUS** ar net **MIRTINO SUŽALOJIMO** pavojų:

- **VISADA** prisisekite savo saugos diržu. Per avariją saugos diržu neprisisegusiam žmogui yra kur kas didesnė tikimybė sužeisti ar žūti, nei prisisegusiam.
- Sumažinkite greitį posūkiuose ar apsisukdami.
- Staigiai nesukite vairo, pavyzdžiui, greitai keisdami eismo juostas ar įvažiuodami į staigius posūkius.
- Ypač didelis pavojus apsiversti kyla tuomet, kai nesuvaldote automobilio važiuodami dideliu greičiu.
- Automobilį sunku suvaldyti, kai du ar daugiau automobilio ratų nuvažiuoja nuo kelio dangos, o vairuotojas per daug staigiai pasuka vairą, norėdamas sugrąžinti automobilį į kelią.

(Tęsinys)

(Tęsinys)

- Jei automobilis nuvažiuo nuo kelio dangos, staigiai nesukite vairo. Vietoje to, prieš grįždami į kelią sumažinkite greitį.
- **HYUNDAI** rekomenduoja laikytis nustatyto greičio apribojimo.

AUTOMATINĖ PAVARŲ DĖŽĖ (JEI YRA)

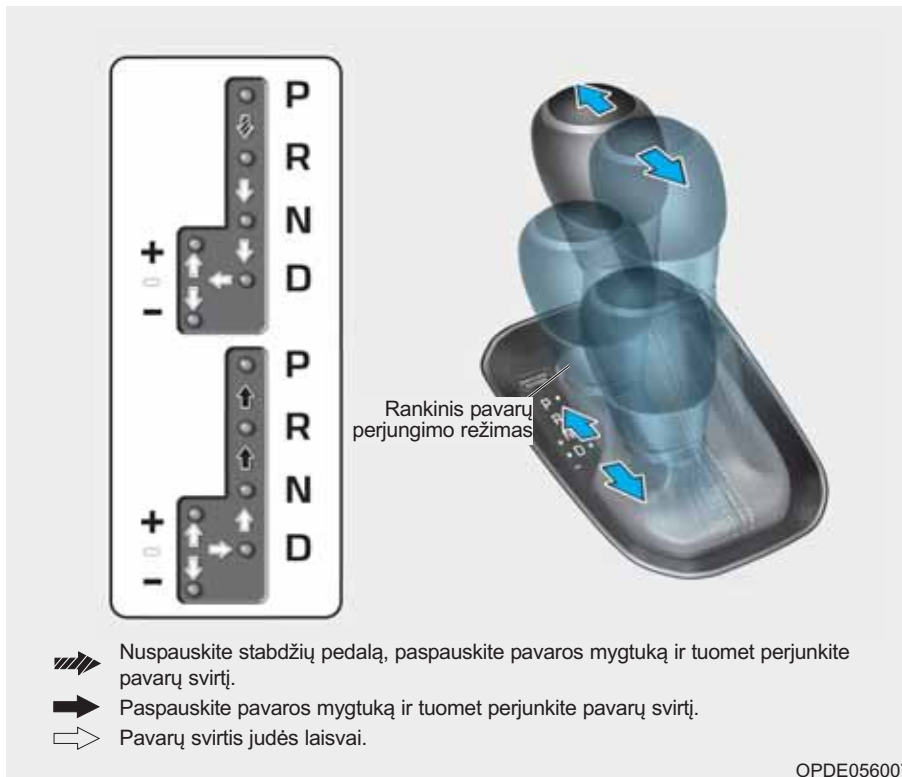

Automatinės pavarų dėžės valdymas

Automatinėje pavarų dėžėje yra 6 važiavimo pirmyn pavaros ir viena važiavimo atgal pavarą.

Pavaros parenkamos automatiškai, įjungus pavarų svirtį į D (važiavimo) padėtį.

⚠ ĮSPĖJIMAS

Norint sumažinti sunkaus ar net mirtino sužalojimo pavojų:

- Prieš jungdami važiavimo (D) arba atbulinės eigos (R) pavarą, **VISUOMET** įsitikinkite, ar aplink automobilį nėra žmonių, ypač vaikų.
- Prieš išlipdami iš automobilio, visada pavarų svirtį perjunkite į P (stovėjimo) padėtį, įjunkite stovėjimo stabdį ir užvedimo jungiklį pasukite į LOCK/OFF padėtį. Jei nesiimsite šių atsargumo priemonių, automobilis gali netikėtai ir staigiai pajudėti.
- Slidžiame kelyje staigiai nesubdykite varikliu (pavarų perjungimas iš aukštesnės į žemesnę). Automobilis gali paslysti ir sukelsite avariją.

Pavarų padėtys

Kai užvedimo jungiklis yra ON padėtyje, indikatorius prietaisų skyde lyje rodo pavarų svirties padėtį.

P (stovėjimas)

Visuomet pilnai sustokite, prieš perjungdami pavarų svirtį į P (stovėjimo) padėtį.

Norint pavaras perjungti iš P (stovėjimo) padėties, turite stipriai nuspausti stabdžių pedalą ir nelaikyti kojos ant akceleratoriaus pedalo.

Jei viską atlikote kaip nurodyta, tačiau pavarų svirties negalite pajudinti iš P (stovėjimo) padėties, skaitykite šios dalies skyrių „Pavaros užrakto atjungimas“.

Prieš išjungiant variklį pavarų svirtis turi būti nustatyta į P (stovėjimo) padėtį.

⚠ ĮSPĖJIMAS

- **Perjungę pavarų svirtį į P (stovėjimo) padėtį, kai automobilis dar juda, galite automobilio nesuvaldyti.**
- **Sustabdę automobilį, visuomet pavarų svirtį perjunkite į P (stovėjimo) padėtį, įjunkite stovėjimo stabdį ir išjunkite variklį.**
- **Sustoję nuokalnėje užblokuokite ratus, kad automobilis nenuriedėtų žemyn.**
- **Nenaudokite stovėjimo (P) pavaros vietoje stovėjimo stabdžio.**

R (atbulinė eiga)

Naudokite šią padėtį, kai norite automobilį judėti atgal.

PASTABA

Visuomet visiškai sustokite prieš įjungdami arba išjungdami R (atbulinės eigos) pavarą; priešingu atveju galite sugadinti pavarų dėžę, jeigu bandysite įjungti R (atbulinės eigos) pavarą automobiliui judant.

N (neutrali)

Ratai ir pavarų dėžė nesujungti.

N (neutralią) pavarą naudokite, kai reikia užvesti užgesusį variklį, arba kai reikia sustoti neišjungus variklio. Pavarą perjunkite į P (stovėjimo) padėtį visais atvejais, kai dėl bet kokios priežasties išlipate iš automobilio.

Visuomet nuspauskite stabdžių pedalą, kai pavarą iš N (neutralios) padėties perjungiate į bet kokią kitą pavarą.

⚠ ĮSPĖJIMAS

Nebandykite įjungti pavaros, koja tvirtai nenuspaudę stabdžių pedalą. Įjungus pavarą, kai variklio sūčiai dideli, automobilis gali greičiau pajudėti. Galite nesuvaldyti automobilio ir atsitrenkti į kliūtis ar žmones.

D (važiavimas)

Tai yra įprasta važiavimo padėtis. Pavarų dėžė automatiškai persijunginė 6 pavarų seka, užtikrindama optimaliausius degalų sąnaudas ir variklio galią.

Jei reikia daugiau galios lenkiant kitą automobilį arba važiuojant į kalną, muspauskite akceleratorių iki galo. Pavarų dėžė automatiškai persijungs į kitą žemesnę pavarą (arba pavaras).

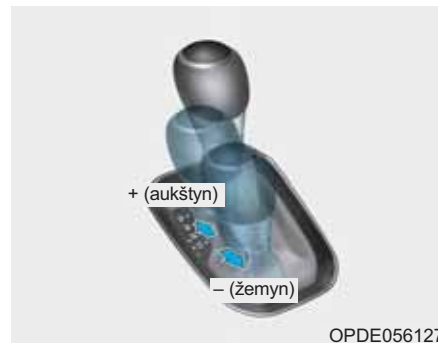

OPDE056127

Rankinis pavarų perjungimo režimas

Rankinis režimas pasirenkamas pastūmus pavarų perjungimo svirtį iš D (važiavimo) padėties į mechaninio pavarų perjungimo griovelį, automobiliui stovint arba važiuojant. Jei norite grįžti prie D (važiavimo) pavaros, pastumkite pavarų svirtį atgal į pagrindinį pavarų perjungimo griovelį.

Važiuodami rankiniu pavarų perjungimo režimu galėsite pasirinkti norimą pavarą pagal važiavimo sąlygas, stumdami pavarų svirtį atgal ir pirmyn.

- + (aukštyn): vienu laipsniu aukštesnę pavarą įjungsite vieną kartą stumtelėdami pavarų svirtį į priekį.
- (žemyn): žemesnę pavarą įjungsite vieną kartą patraukdami pavarų perjungimo svirtį atgal.

i Informacija

- Galima pasirinkti tik šešias važiavimo į priekį pavaras. Jei reikia važiuoti atgal ar pastatyti automobilį, pavarų svirtį reikia atitinkamai perjungti į R (atbulinės eigos) arba P (stovėjimo) padėtį.
- Žemesnę pavara išjungs automatiškai, sumažėjus automobilio greičiui. Automobiliui sustojus, automatiškai parenkama pirma pavara.
- Kai variklio sūkliai artinasi prie raudonos zonos, pavarų dėžė automatiškai įjungs aukštesnę pavarą.

(Tęsinys)

(Tęsinys)

- Jei vairuotojas pastumia pavarų svirtį į + (aukštyn) ar – (žemyn) padėtį, pavarų dėžė gali ir neperjungti pageidaujamos pavaros, jei ji yra už leistinų variklio sūklių diapazono ribų. Vairuotojas turi jungti aukštesnes pavaras atsižvelgdamas į eismo sąlygas ir sekdamas, kad variklio sūkliai nepereitų į raudoną zoną.
- Kai važiuojate slidžiu keliu, pastumkite pavarų svirtį į priekį į + (aukštesnę) padėtį. Taip pavarų dėžė persijungs į antrą pavarą, kuri užtikrina sklandų važiavimą slidžiu keliu. Pastūmus pavarų svirtį atgal į – (žemyn) padėtį, grįžtama į pirmą pavarą.

Pavaros užrakinimo sistema

Jūsų saugumui automatinėje pavarų dėžėje yra pavaros užrakto sistema, kuri apsaugo nuo pavarų perjungimo iš P (stovėjimo) padėties į R (atbulinės eigos) padėtį ir leidžia perjungti pavarą tik tuomet, kai nuspaudžiamas stabdžių pedalas.

Norint perjungti pavarų svirtį iš P (stovėjimo) padėties į R (atbulinės eigos) padėtį:

1. Nuspauskite ir laikykite nuspaudę stabdžių pedalą.
2. Užveskite variklį arba pasukite užvedimo jungiklį į ON padėtį.
3. Perjunkite pavarų svirtį.

Pavaros užrakto atjungimas

Jei, nuspaudus stabdžių pedalą, pavarų svirties negalima perjungti iš P (stovėjimo) padėties į R (atbulinės eigos) padėtį, toliau spauskite stabdžių pedalą ir atlikite šiuos veiksmus:



OPDE056122

1. Pasukite užvedimo jungiklį į LOCK/OFF padėtį.
2. Įjunkite stovėjimo stabdį.
3. Atsargiai nuimkite dangtelį (1), dengiantį pavarų svirties užrakinimo sistemos prieigos angą.
4. Įkiškite įrankį (pvz., plokščią atsuktuvą) į prieigos ertmę ir paspauskite įrankį žemyn.

5. Pajudinkite pavarų svirtį, spausdami atsuktuvą.
6. Ištraukite įrankį iš pavarų svirties užrakinimo sistemos prieigos angos ir uždėkite dangtelį.
7. Nuspauskite stabdžių pedalą ir vėl užveskite variklį.

Jeigu jums reikia naudotis pavaros užrakto atleidimo mechanizmu, rekomenduojame, kad sistemą nedelsiant patikrintų įgaliotasis HYUNDAI atstovas.

Užvedimo rakto blokavimo sistema (jei yra)

Užvedimo raktą galima ištraukti tik tada, kai pavarų svirtis yra P (stovėjimo) padėtyje.

Automobilio statymas

Visuomet pilnai sustokite ir neatleiskite kojos nuo stabdžių pedalo. Pavaru svirtį perjunkite į P (stovėjimo) padėtį, įjunkite stovėjimo stabdį ir užvedimo jungiklį pasukite į LOCK/OFF padėtį. Kai išlipate iš automobilio, pasiimkite su savimi automobilio raktą.

ĮSPĖJIMAS

Jei pasiliekate automobilyje neišjungę variklio, ilgai nespauskite akceleratoriaus pedalo. Variklis ar išmetamųjų dujų sistema gali perkaisti ir užsidegti.

Išmetamosios dujos ir jų sistema labai įkaista. Nelieskite išmetamųjų dujų sistemos dalių.

Nestatykite automobilio ant tokių degių medžiagų, kaip sausa žolė, popierius ar lapai. Jie gali užsiliepsnoti ir sukelti gaisrą.

Vairavimo patarimai

- Niekada neperjunginėkite pavaru svirties iš P (stovėjimo) ar N (neutralios) padėties į kurią nors kitą padėtį, kai nuspaustas akceleratoriaus pedalas.
- Niekada neperjunginėkite pavaru svirties į P (stovėjimo) padėtį, kai automobilis juda.
Įsitikinkite, kad automobilis yra visiškai sustojęs, jei norite pavaru svirtį perjungti į R (atbulinės eigos) ar D (važiavimo) padėtį.
- Važiuodami neperjunginėkite pavaru svirties į N (neutralią) padėtį. Tokiu veiksmu galite sukelti avariją, nes prarandate stabdymą varikliu ir galite sugadinti pavaru dėžę.
- Vairuodami nelaikykite kojos ant stabdžių pedalo. Netgi lengvas, tačiau nuolatinis pedalo spaudimas gali perkaitinti stabdžius, padidėja jų dėvėjimasis ir stabdžiai gali sugesti.
- Važiuodami rankiniu režimu, sumažinkite greitį prieš įjungdami žemesnę pavarą. Priešingu atveju žemesnė pavarą gali neįsijungti, jei variklio sūkliai viršija leistiną diapazoną.

- Išlipdami iš automobilio visuomet įjunkite stovėjimo stabdį. Nepasikliaukite vien įjungę pavaru svirtį į P (stovėjimo) padėtį; automobilis gali pradėti judėti.
- Būkite ypač atsargūs važiuodami slidžia kelio danga. Ypač atsargiai stabdykite, greitėkite ir perjunginėkite pavaras. Ant slidžios kelio dangos staiga pasikeitus automobilio greičiui, varantieji ratai gali prarasti sukibimą, automobilis taps nevaldomas ir sukelsite avariją.
- Optimali automobilio eksploatacija ir mažiausios degalų sąnaudos pasiekiamos vengiant staigių greitėjimų ir dažnų stabdymų.

ĮSPĖJIMAS

Norint sumažinti **SUNKAUS** ar net **MIRTINO SUŽALOJIMO** pavojų:

- **VISADA** prisisekite savo saugos diržu. Per avariją saugos diržu neprisisegusiam žmogui yra kur kas didesnė tikimybė sužeisti ar žūti, nei prisisegusiam.
- Sumažinkite greitį posūkiuose ar apsisukdami.
- Staigiai nesukite vairo, pavyzdžiui, greitai keisdami eismo juostas ar įvažiuodami į staigius posūkius.
- Ypač didelis pavojus apsiversti kyla tuomet, kai nesuvaldote automobilio važiuodami dideliu greičiu.
- Automobilį sunku suvaldyti, kai du ar daugiau automobilio ratų nuvažiuoja nuo kelio dangos, o vairuotojas per daug staigiai pasuka vairą, norėdamas sugrąžinti automobilį į kelią.

(Tęsinys)

(Tęsinys)

- Jei automobilis nuvažiuo nuo kelio dangos, staigiai nesukite vairo. Vietoje to, prieš grįždami į kelią sumažinkite greitį.
- **HYUNDAI** rekomenduoja laikytis nustatyto greičio apribojimo.

Informacija – Pavaros žeminimo mechanizmas (jei yra)

Pavaros žeminimo mechanizmą naudokite maksimaliam greitėjimui. Nuspauskite akceleratoriaus pedalą iki galo, už pasipriešinimo taško. Automatinė pavarų dėžė persijungs į žemesnę pavarą, priklausomai nuo variklio sūkių.

PAVARŲ DĖŽĖ SU DVIGUBA SANKABA (JEI YRA)

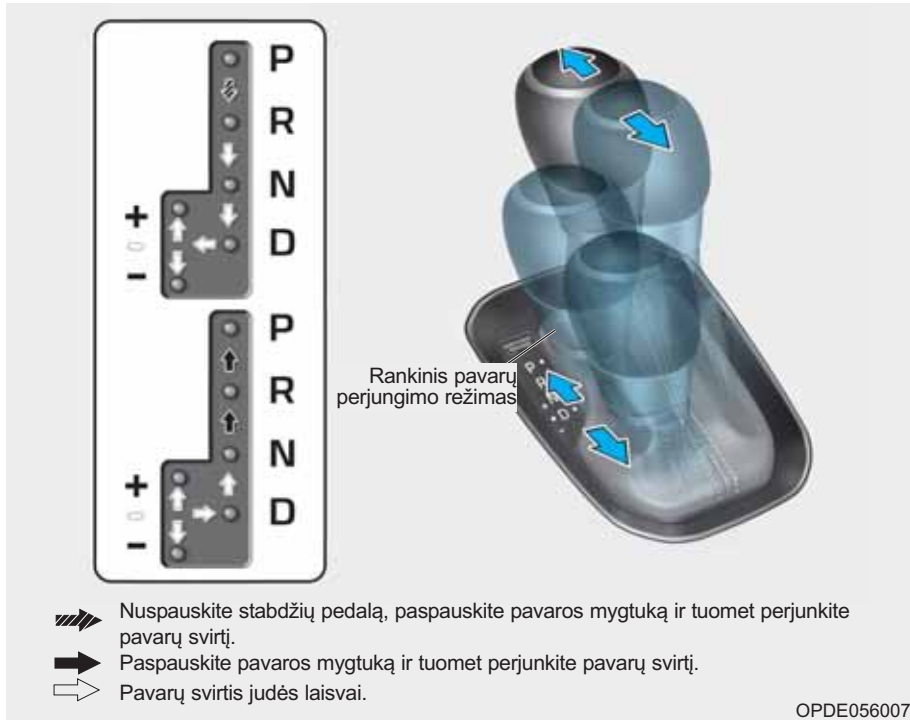

Pavarų dėžės su dviguba sankaba valdymas

Pavarų dėžėje su dviguba sankaba yra septynios važiavimo pirmyn pavaros ir viena važiavimo atgal pavora. Pavaros parenkamos automatiškai, įjungus pavarų svirtį į D (važiavimo) padėtį.

- Pavarų dėžę su dviguba sankaba galima laikyti mechanine pavarų dėže su automatiniu pavarų perjungimu. Ji leidžia jaustis lyg važiuojant su mechanine pavarų dėže, tačiau suteikia visus automatinės pavarų dėžės privalumus.
- Pasirinkus D (važiavimo) padėtį, pavarų dėžė automatiškai perjunginės pavaras, panašiai kaip įprastinė automatinė pavarų dėžė. Tačiau priešingai nei įprastinė automatinė pavarų dėžė, kartais jusite ir girdėsite, kaip perjungiamos pavaros ir įjungiamos sankabos.
- Pavarų dėžę su dviguba sankaba sudaro sauso tipo dvigubos sankabos mechanizmas, padedantis automobiliui greičiau įsibėgėti ir taupyti degalus. Tačiau jis skiriasi nuo įprastinės automatinės pavarų dėžės, nes nėra sukimo momento keitiklio. Vietoje jo iš vienos į kitą pavarą perjungia praslystanti sankaba, ypač važiuojant mažesniu greičiu.

- Dėl to pavarų perjungimas kartais daugiau pastebimas ir gali jaustis nedidelė vibracija, kadangi pavarų dėžės veleno sukimosi greitį reikia suderinti su variklio veleno greičiu. Tai normalus garsas pavarų dėžėse su dviguba sankaba.
- Sausojo tipo sankaba sukimo momentą perduoda tiesesniu keliu ir suteikia tiesioginio valdymo jausmą, kuris gali skirtis nuo įprastinės automatinės pavarų dėžės darbo. Tai daugiau pastebima pajudant automobiliu iš vietos arba važiuojant mažu greičiu ir dažnai sustojant bei vėl pajudant.
 - Sparčiai didinant greitį, variklio sūkiai gali staigiai išaugti dėl sankabos praslydimo, kol pavarų dėžė su dviguba sankaba parinkinėja tinkamą pavarą. Tai normali būklė.
 - Kai pajudate iš vietos stovėdami šlaite, akceleratorių spauskite palaipsniui ir tolygiai, kad automobilis netrūktų.
 - Kai važiuojate mažu greičiu, greitai atleidę akceleratoriaus pedalą gali pajusti stabdymą varikliu, nes pavarų dėžė gali nespėti perjungti pavarų. Šis stabdymo varikliu pojūtis panašus į mechaninės pavarų dėžės valdymą, automobiliui važiuojant nedideliu greičiu.
 - Važiuojant nuo kalno jums gali kilti noras perjungti pavarų svirtį į rankinį režimą ir įjungti žemesnę pavarą, kad galėtumėte kontroliuoti automobilio greitį per daug nespausdami stabdžių pedalo.
 - Užvesdami ir užgesindami variklį galite girdėti spragsėjimą, kadangi vyksta sistemos patikrinimas. Tai normalus garsas pavarų dėžėse su dviguba sankaba.
 - Važiuodami pirmuosius 1 500 km galite jausti, kad automobilis netolygiai greitėja važiuojant nedideliu greičiu. Šiuo įvažinėjimo laikotarpiu jūsų naujojo automobilio pavarų perjungimo kokybė nuolat gerėja.

ĮSPĖJIMAS

Norint sumažinti sunkaus ar net mirtino sužalojimo pavojų:

- **Prieš jungdami važiavimo (D) arba atbulinės eigos (R) pavarą, VISUOMET įsitikinkite, ar aplink automobilį nėra žmonių, ypač vaikų.**
- **Prieš išlipdami iš automobilio, visada pavarų svirtį perjunkite į P (stovėjimo) padėtį, įjunkite stovėjimo stabdį ir užvedimo jungiklį pasukite į LOCK/OFF padėtį. Jei nesiimsite šių atsargumo priemonių, automobilis gali netikėtai ir staigiai pajudėti.**
- **Slidziame kelyje nenaudokite staigaus stabdymo varikliu (pavarų perjungimo iš aukštesnės į žemesnę). Padangos gali pradėti slysti ir galite sukelti avariją.**

PASTABA

- Visuomet visiškai sustokite prieš perjungdami svirtį į P (stovėjimo) ar R (atbulinės eigos) padėtį.
- Važiudami neperjunginėkite pavarų svirties į N (neutralią) padėtį.

Įspėjamieji pranešimai dėl pavarų dėžės su dviguba sankaba

Šis įspėjamasis pranešimas atsiranda lėtai važiuojant automobiliu į įkalnę, kai sistema aptinka, kad nenaudojamas stabdžių pedalas.

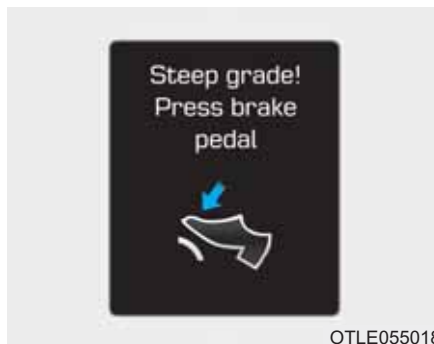

Stati įkalnė

Važiuojant į kalną ar stačią įkalnę:

- Jei norite išlaikyti stovintį automobilį įkalnėje, naudokite kojinių arba stovėjimo stabdį.
- Kai važiuojate dažnai sustodami ir vėl pajudėdami į įkalnę, išlaikykite didesnį atstumą iki priekyje judančio automobilio. Sustoję automobilį vietoje išlaikykite spausdami stabdžių pedala.

- Jeigu automobilis, spaudžiant akceleratoriaus pedala, išlaikomas vietoje ar lėtai rieda pirmyn, gali perkaisti ir sugesti sankaba arba pavarų dėžė. Tuo metu LCD ekrane atsiras įspėjamasis pranešimas.
- Jei LCD ekrane rodomas pranešimas, reikia nuspausti kojinių stabdį.
- Jei ignoruosite įspėjamuosius pranešimus, galite sugadinti pavarų dėžę.



Aukšta pavarų dėžės temperatūra

- Tam tikromis sąlygomis, pvz., nuolat sustojant ir vėl pajudant įkalnėje, staigiai atleidžiant ar paspaudžiant akceleratorių ir kitomis nepalankiomis važiavimo sąlygomis pavarų dėžės temperatūra pakyla per daug.
- Kai temperatūra viršija nustatytą ribą, LCD ekrane atsiranda įspėjamas pranešimas „Transmission temp is high! Stop safely“ (pavarų dėžės temperatūra per aukšta, saugiai sustokite), suskambės garsinis signalas ir pavarų perjungimas gali sutrikti.

- Jeigu taip atsitinka, sustokite saugioje vietoje, variklio neišjunkite, įjunkite stovėjimo stabdį, pavarų svirtį nustatykite į P (stovėjimo) padėtį ir palaukite, kol pavarų dėžė atvės.
- Jeigu nepaisysite šio pranešimo, važiavimas gali dar pablogėti. Pavaros gali persijunginėti sunkiai, dažnai ir su trūkčiojimais.
- Kai atsiranda pranešimas „Trans. cooled. Resume driving“ (pavarų dėžė atvėso, galite važiuoti), galite tęsti važiavimą.
- Jeigu įmanoma, stenkitės važiuoti tolygiai.

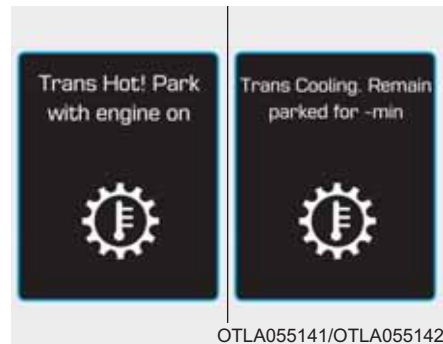

Pavarų dėžės perkaitimas

- Jeigu tęsiate važiavimą ir sankabos temperatūra pasiekia maksimalią temperatūros ribą, ekrane atsiranda pranešimas „Trans Hot! Park with engine on“ (pavarų dėžė įkaito, sustokite neišjungdami variklio). Tokiu atveju sankaba neveiks tol, kol atvės iki normalios temperatūros.
- Įspėjamajame pranešime bus nurodytas laikas, kiek reikia laukti, kad pavarų dėžė atvėstų.
- Jeigu taip atsitinka, sustokite saugioje vietoje, variklio neišjunkite, įjunkite stovėjimo stabdį, pavarų svirtį nustatykite į P (stovėjimo) padėtį ir palaukite, kol pavarų dėžė atvės.

- Kai atsiranda pranešimas „Trans. cooled. Resume driving“ (pavarų dėžė atvėso, galite važiuoti), galite tęsti važiavimą.
- Jeigu įmanoma, stenkitės važiuoti tolygiai.

Jeigu bet kuris iš šių įspėjamųjų pranešimų LCD ekrane lieka ir mirksi, dėl jūsų saugumo rekomenduojame, kad sistemą patikrintų įgaliotasis HYUNDAI atstovas.

Pavarų padėtys

Kai užvedimo jungiklis yra ON padėtyje, indikatorius prietaisų skydelyje rodo pavarų svirties padėtį.

P (stovėjimas)

Visuomet pilnai sustokite, prieš perjungdami pavarų svirtį į P (stovėjimo) padėtį.

Norint pavaras perjungti iš P (stovėjimo) padėties, turite stipriai nuspausti stabdžių pedalą ir nelaikyti kojos ant akceleratoriaus pedalo.

Jei viską atlikote kaip nurodyta, tačiau pavarų svirties negalite pajudinti iš P (stovėjimo) padėties, skaitykite šios dalies skyrių „Pavaros užrakto atjungimas“.

Prieš išjungiant variklį pavarų svirtis turi būti nustatyta į P (stovėjimo) padėtį.

⚠ ĮSPĖJIMAS

- **Perjungę pavarų svirtį į P (stovėjimo) padėtį, kai automobilis dar juda, galite automobilio nesusaldyti.**
- **Sustabdę automobilį, visuomet pavarų svirtį perjunkite į P (stovėjimo) padėtį, įjunkite stovėjimo stabdį ir išjunkite variklį.**
- **Nenaudokite stovėjimo (P) pavaros vietoje stovėjimo stabdžio.**

R (atbulinė eiga)

Naudokite šią padėtį, kai norite automobilį judėti atgal.

PASTABA

Visuomet visiškai sustokite prieš įjungdami arba išjungdami R (atbulinės eigos) pavarą; priešingu atveju galite sugadinti pavarų dėžę, jeigu bandysite įjungti R (atbulinės eigos) pavarą automobiliui judant.

N (neutrali)

Ratai ir pavarų dėžė nesujungti.

N (neutralią) pavarą naudokite, kai reikia užvesti užgęsusį variklį, arba kai reikia sustoti neišjungus variklio. Pavarą perjunkite į P (stovėjimo) padėtį visais atvejais, kai dėl bet kokios priežasties išlipate iš automobilio.

Visuomet nuspauskite stabdžių pedalą, kai pavarą iš N (neutralios) padėties perjungiate į bet kokią kitą pavarą.

D (važiavimas)

Tai yra įprasta važiavimo padėtis. Pavarų dėžė automatiškai persijunginės 7 pavarų seka, užtikrindama optimaliausias degalų sąnaudas ir variklio galią.

Jei reikia daugiau galios lenkiant kitą automobilį arba važiuojant į kalną, muspauskite akceleratorių iki galo. Pavarų dėžė automatiškai persijungs į kitą žemesnę pavarą (arba pavaras).

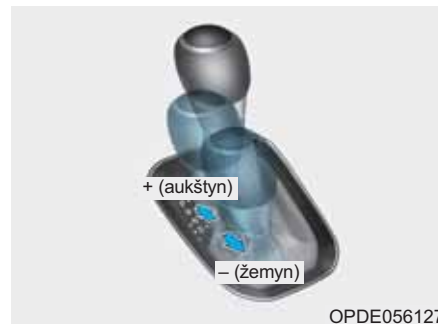

OPDE056127

Rankinis pavarų perjungimo režimas

Rankinis režimas pasirenkamas pastūmus pavarų perjungimo svirtį iš D (važiavimo) padėties į mechaninio pavarų perjungimo griovelį, automobiliui stovint arba važiuojant. Jei norite grįžti prie D (važiavimo) pavaros, pastumkite pavarų svirtį atgal į pagrindinį pavarų perjungimo griovelį.

Važiuodami rankiniu režimu galėsite greitai perjungti pavaras, stumdami pavarų svirtį atgal ir pirmyn.

Aukštyn (+): Vienu laipsniu aukštesnę pavarą įjungsite vieną kartą stumtelėdami pavarų svirtį į priekį.

Žemyn (-): Žemesnę pavarą įjungsite vieną kartą patraukdami pavarų perjungimo svirtį atgal.

i Informacija

- Galima pasirinkti tik septynias važiavimo į priekį pavaras. Jei reikia važiuoti atgal ar pastatyti automobilį, pavarų svirtį reikia atitinkamai perjungti į R (atbulinės eigos) arba P (stovėjimo) padėtį.
- Žemesnė pavara įsijungia automatiškai, sumažėjus automobilio greičiui. Automobiliui sustojus, automatiškai parenkama pirmą pavara.
- Kai variklio sūkliai artinasi prie raudonos zonos, pavarų dėžė automatiškai įjungia aukštesnę pavarą.
- Jei vairuotojas pastumia pavarų svirtį į + (aukštyr) ar – (žemyn) padėtį, pavarų dėžė gali ir neperjungti pageidaujamos pavaros, jei ji yra už leistinų variklio sūklių diapazono ribų. Vairuotojas turi jungti aukštesnes pavaras atsižvelgdamas į eismo sąlygas ir sekdamas, kad variklio sūkliai nepereitų į raudoną zoną.

Pavarų perjungimo svirtelės už vairo (jei yra)



Pavarų perjungimo svirtelė už vairo galima perjunginėti pavaras, kai pavarų svirtis yra D (važiavimo) padėtyje arba rankiniame režime.

Pavarų svirtis D (važiavimo) padėtyje

Pavarų perjungimo svirtelė už vairo galima perjunginėti pavaras, kai automobilio greitis didesnis nei 10 km/val.

Vieną kartą patraukus [+] arba [-] pavarų perjungimo svirtelę už vairo ir taip paaukštinus ar pažėminus pavarą vienu laipsniu, sistema pereina iš automatinio į mechaninį pavarų perjungimo režimą.

Kai automobilio greitis mažesnis nei 10 km/val., akceleratoriaus pedalą laikant nuspaustą ilgiau nei 5 sekundes arba perjungus pavarų svirtį iš D (važiavimo) padėties į rankinį režimą ir iš rankinio režimo atgal į D (važiavimo) padėtį, sistema grįžta iš mechaninio į automatinį pavarų perjungimo režimą.

Pavarų svirtis rankiniame režime

Patraukite [+] arba [-] pavarų perjungimo svirtelę už vairo vieną kartą, padidindami arba sumažindami pavarą vienu laipsniu.

i Informacija

Jei vienu metu patrauksite [+] ir [-] pavarų perjungimo svirtelės už vairo, pavara gali nepersijungti.

Pavaros užrakinimo sistema

Jūsų saugumui automatinė pavarų dėžė su dviguba sankaba turi pavaros užrakto sistemą, kuri apsaugo nuo pavarų perjungimo iš P (stovėjimo) į R (atbulinės eigos) padėtį ir leidžia perjungti pavarą tik tuomet, kai nuspaudžiamas stabdžių pedalas.

Norint perjungti pavarų svirtį iš P (stovėjimo) padėties į R (atbulinės eigos) padėtį:

1. Nuspauskite ir laikykite nuspaudę stabdžių pedalą.
2. Užveskite variklį arba pasukite užvedimo jungiklį į ON padėtį.
3. Perjunkite pavarų svirtį.

Pavaros užrakto atjungimas

Jei, nuspaudus stabdžių pedalą, pavarų svirties negalima perjungti iš P (stovėjimo) padėties į R (atbulinės eigos) padėtį, toliau spauskite stabdžių pedalą ir atlikite šiuos veiksmus:



1. Pasukite užvedimo jungiklį į LOCK/OFF padėtį.
2. Įjunkite stovėjimo stabdį.
3. Atsargiai nuimkite dangtelį (1), dengiantį pavarų svirties užrakinimo sistemos prieigos angą.

4. Įkiškite įrankį (pvz., plokščią atsuktuvą) į prieigos ertmę ir spauskite įrankį žemyn.
5. Pajudinkite pavarų svirtį, spausdami atsuktuvą.
6. Ištraukite įrankį iš pavarų svirties užrakinimo sistemos prieigos angos ir uždėkite dangtelį.
7. Nuspauskite stabdžių pedalą ir vėl užveskite variklį.

Jeigu jums reikia naudotis pavaros užrakto atleidimo mechanizmu, rekomenduojame, kad sistemą nedelsiant patikrintų įgaliotasis HYUNDAI atstovas.

Užvedimo raktų blokavimo sistema (jei yra)

Užvedimo raktą galima ištraukti tik tada, kai pavarų svirtis yra P (stovėjimo) padėtyje.

Automobilio statymas

Visuomet pilnai sustokite ir neatleiskite kojos nuo stabdžių pedalo. Pavaru svirtį perjunkite į P (stovėjimo) padėtį, įjunkite stovėjimo stabdį ir užvedimo jungiklį pasukite į LOCK/OFF padėtį. Kai išlipate iš automobilio, pasiimkite su savimi automobilio raktą.

ĮSPĖJIMAS

Jei pasiliekate automobilyje neišjungę variklio, ilgai nespauskite akceleratoriaus pedalo. Variklis ar išmetamųjų dujų sistema gali perkaisti ir užsidegti.

Išmetamosios dujos ir jų sistema labai įkaista. Nelieskite išmetamųjų dujų sistemos dalių.

Nestatykite automobilio ant tokių degių medžiagų, kaip sausa žolė, popierius ar lapai. Jie gali užsiliepsnoti ir sukelti gaisrą.

Vairavimo patarimai

- Niekada neperjunginėkite pavaru svirties iš P (stovėjimo) ar N (neutralios) padėties į kurią nors kitą padėtį, kai nuspaustas akceleratoriaus pedalas.
- Niekada neperjunginėkite pavaru svirties į P (stovėjimo) padėtį, kai automobilis juda.

Įsitikinkite, kad automobilis yra visiškai sustojęs, jei norite pavaru svirtį perjungti į R (atbulinės eigos) ar D (važiavimo) padėtį.

- Važiuodami neperjunginėkite pavaru svirties į N (neutralią) padėtį. Tokiu veiksmu galite sukelti avariją, nes prarandate stabdymą varikliu ir galite sugadinti pavaru dėžę.
- Vairuodami nelaikykite kojos ant stabdžių pedalo. Netgi lengvas, tačiau nuolatinis pedalo spaudimas gali perkaitinti stabdžius, padidėja jų dėvėjimasis ir stabdžiai gali sugesti.
- Važiuodami rankiniu režimu, sumažinkite greitį prieš įjungdami žemesnę pavarą. Priešingu atveju žemesnė pavara gali neįsijungti, jei variklio sūkiiai viršija leistiną diapazoną.

- Išlipdami iš automobilio visuomet įjunkite stovėjimo stabdį. Nepasikliaukite vien įjungę pavaru svirtį į P (stovėjimo) padėtį; automobilis gali pradėti judėti.
- Būkite ypač atsargūs važiuodami slidžia kelio danga. Ypač atsargiai stabdykite, greitėkite ir perjunginėkite pavaras. Ant slidžios kelio dangos staiga pasikeitus automobilio greičiui, varantieji ratai gali prarasti sukibimą, automobilis taps nevaldomas ir sukelsite avariją.
- Optimali automobilio eksploatacija ir mažiausios degalų sąnaudos pasiekiamos vengiant staigių greitėjimų ir dažnų stabdymų.

ĮSPĖJIMAS

Norint sumažinti SUNKAUS ar net MIRTINO SUŽALOJIMO pavojų:

- **VISADA** prisisekite savo saugos diržu. Per avariją saugos diržu neprisigėsusiam žmogui yra kur kas didesnė tikimybė sužeisti ar žūti, nei prisigėsusiam.
- Sumažinkite greitį posūkiuose ar apsisukdami.
- Staigiai nesukite vairo, pavyzdžiui, greitai keisdami eismo juostas ar įvažiuodami į staigius posūkius.
- Ypač didelis pavojus apsiversti kyla tuomet, kai nesuvaldote automobilio važiuodami dideliu greičiu.
- Automobilį sunku suvaldyti, kai du ar daugiau automobilio ratų nuvažiuoja nuo kelio dangos, o vairuotojas per daug staigiai pasuka vairą, norėdamas sugrąžinti automobilį į kelią.

(Tęsinys)

(Tęsinys)

- Jei automobilis nuvažiuoja nuo kelio dangos, staigiai nesukite vairo. Vietoje to, prieš grįždami į kelią sumažinkite greitį.
- **HYUNDAI** rekomenduoja laikytis nustatyto greičio apribojimo.

Informacija – Pavaros žeminimo mechanizmas (jei yra)

Pavaros žeminimo mechanizmą naudokite maksimaliam greitėjimui. Nuspauskite akceleratoriaus pedalą iki galo, už pasipriešinimo taško. Pavarų dėžė persijungs į žemesnę pavarą, priklausomai nuo variklio sūkių.

STABDŽIŲ SISTEMA

Stabdžių stiprintuvas

Jūsų automobilyje yra stabdžiai su stiprintuvu, kuris automobiliui važiuojant veikia automatiškai.

Jei variklis nedirba ar važiuojant išjungiamas, stabdžių stiprintuvas neveikia. Automobilį vis tiek galite sustabdyti, tačiau stabdžių pedalą reikia spausti didesne nei įprasta jėga. Vis dėlto, be stabdžių stiprintuvo stabdymo kelias pailgėja.

Varikliui nedirbant, stabdžių stiprintuvo galia silpnėja kiekvieną kartą paspaudus stabdžių pedalą. Stenkitės nespaudžioti stabdžių pedalą, kai stabdžių stiprintuvą neveikia.

Stabdžių pedalą pakartotinai spaudžiokite tik tada, kai automobilį reikia suvaldyti slidžiame kelyje.

ĮSPĖJIMAS

Imkitės tokių atsargumo priemonių:

- Vairuodami nelaikykite kojos ant stabdžių pedalų. Stabdžiai gali per daug įkaisti, be reikalo dils stabdžių trinkelės, gerokai pailgės stabdymo kelias.
- Leisdami ilgą ar stačią nuokalnę, įjunkite žemesnę pavarą ir nespauskite stabdžių visą laiką. Nuolat spaudžiami stabdžiai perkaista ir gali laikinai neveikti.

(Tęsinys)

(Tęsinys)

- Šlapi stabdžiai blogina saugų stabdymą; taip pat stabdant automobilį gali traukti į vieną pusę. Nestipriai nuspaudę stabdžius pajusite, ar jiems buvo pakenkta. Visada taip išbandykite stabdžius, kai važiuojate per gilų vandenį. Norėdami išdžiovinti stabdžius, trumpai juos paspaudžiokite, važiuodami saugiu greičiu, kol stabdžiai ims normaliai veikti. Nevažiuokite dideliu greičiu, kol stabdžiai nepradės tinkamai veikti.

Diskinių stabdžių nusidėvėjimo indikatorius

Kai jūsų automobilio stabdžių trinkelės susidėvi ir jas būtina keisti, girdėsite šaižų garsą iš priekinių arba galinių stabdžių. Šis garsas gali pasigirsti ir išnykti arba girdėtis kiekvieną kartą, kai nuspausite stabdžių pedalą.

Atkreipkite dėmesį, kad tam tikromis važiavimo ar oro sąlygomis šis garsas taip pat gali pasigirsti pirmą kartą paspaudus (ar lengvai paspaudus) stabdžius. Tai normalu ir nereiškia, kad stabdžių sistemoje yra gedimas.

PASTABA

Jei norite išvengti brangiai kainuojančio stabdžių remonto, nevažinėkite nusidėvėjusiomis stabdžių trinkelėmis.

i Informacija

Stabdžių trinkelės visuomet keiskite komplektais kaip priekinių ar galinių ratų rinkinius.

Stovėjimo stabdys (rankinis, jei yra)



OPD056016

Išlipdami iš automobilio visuomet įjunkite stovėjimo stabdį. Norint įjungti:

Tvirtai nuspauskite stabdžių pedalą.

Pakelkite kiek įmanoma aukščiau stovėjimo stabdžio svirtį.

⚠ ĮSPĖJIMAS

Siekiant sumažinti SUNKAUS ar net MIRTINO SUŽALOJIMO pavojų, nebandykite įjungti stovėjimo stabdžio automobiliui judant, nebent avarinėje situacijoje. Galite sugadinti stabdžių sistemą ir sukelti avariją.



OPD056017

Norint atleisti:

Tvirtai nuspauskite stabdžių pedalą. Šiek tiek kilstelėkite stovėjimo stabdžio svirtį.

Spausdami atleidimo mygtuką (1), nuleiskite stovėjimo stabdį (2).

Jeigu stovėjimo stabdys neišsijungia arba išsijungia ne pilnai, sistemą turi patikrinti įgaliotasis HYUNDAI prekybos atstovas.

⚠ ĮSPĖJIMAS

- Kai išlipate iš automobilio ar jį statote, visuomet pilnai sustokite ir neatleiskite kojos nuo stabdžių pedalo. Pavarų svirtį perjunkite į 1-os pavaros (jei pavarų dėžė mechaninė) ar P (stovėjimo, jei pavarų dėžė automatinė ar su dviguba sankaba) padėtį, po to įjunkite stovėjimo stabdį ir užvedimo jungiklį pasukite į LOCK/OFF padėtį.

Pilnai neįjungus stovėjimo stabdžio, automobilis gali netyčia pajudėti ir sužaloti žmones.

- **NIEKUOMET** neleiskite apie automobilį nenusimanantiems asmenims liesti stovėjimo stabdžio. Netyčia atleidus stovėjimo stabdį, galima rimtai sužaloti žmones.
- Stovėjimo stabdį galima atleisti tik atsėdus į automobilį ir koja tvirtai nuspaudus stabdžių pedalą.

PASTABA

- Nespauskite akceleratoriaus pedalo, kai įjungtas stovėjimo stabdys. Jei akceleratorių paspausite, kai įjungtas stovėjimo stabdys, suskambės įspėjamasis signalas. Galite sugadinti stovėjimo stabdį.
- Važiuojant su įjungtu stovėjimo stabdžiu, galima perkaitinti stabdžių sistemą ir anksčiau laiko sudėvėti ar sugadinti stabdžių dalis. Prieš važiuodami įsitikinkite, kad stovėjimo stabdis atleistas ir nedega šio stabdžio įspėjamoji lemputė.



Patikrinkite stovėjimo stabdžio įspėjamoji lemputę, pasukdami užvedimo jungiklį į ON padėtį (variklio neužveskite).

Įjungus stovėjimo stabdį, ši įspėjamoji lemputė dega, kai užvedimo jungiklis yra START arba ON padėtyje.

Prieš važiuodami patikrinkite, ar stovėjimo stabdys išjungtas ir ar nedega įspėjamoji stabdžių lemputė.

Jeigu stovėjimo stabdžio įspėjamoji lemputė dega dirbant automobilio varikliui, kai stovėjimo stabdys išjungtas, jūsų automobilio stabdžių sistema gali būti sugedusi. Gedimą reikia nedelsiant pašalinti.

Jei įmanoma, nedelsiant sustokite. Jei ne, labai atsargiai važiuokite toliau, kol rasite saugią sustojimo vietą.

Elektroninis stovėjimo stabdys (EPB) (jei yra)

Stovėjimo stabdžio naudojimas



Elektroninio stovėjimo stabdžio (EPB – Electronic Parking Brake) įjungimas:

1. Paspauskite stabdžių pedalą.
2. Patraukite EPB jungiklį aukštyn.

Patikrinkite, ar užsidegė stovėjimo stabdžio įspėjamoji lemputė.

⚠ ĮSPĖJIMAS

Siekiant sumažinti SUNKAUS ar net MIRTINO SUŽALOJIMO pavojų, nebandykite įjungti stovėjimo stabdžio automobiliui judant, nebent avarinėje situacijoje. Galite sugadinti stabdžių sistemą ir sukelti avariją.

Stovėjimo stabdžio išjungimas



Jei norite išjungti elektroninį stovėjimo stabdį (EPB), paspauskite EPB jungiklį tokiomis sąlygomis:

- Kai variklio užvedimo ir išjungimo mygtukas yra ON padėtyje.
- Nuspaudus stabdžių pedalą.

Patikrinkite, ar užgeso stovėjimo stabdžio įspėjamoji lemputė.

Automatinis elektroninio stovėjimo stabdžio (EPB) išjungimas:

- Įjungta P (stovėjimo) pavarą:
Varikliui dirbant, nuspauskite stabdžių pedalą ir perjunkite P (stovėjimo) pavarą į R (atbulinės eigos) arba D (važiavimo) padėtį.
- Įjungta N (neutrali) pavarą:
Varikliui dirbant, nuspauskite stabdžių pedalą ir perjunkite N (neutralią) pavarą į R (atbulinės eigos) arba D (važiavimo) padėtį.
- Mechaninė pavarų dėžė
 1. Užveskite variklį.
 2. Užsisekite vairuotojo saugos diržą.
 3. Uždarykite vairuotojo duris, variklio dangtį ir pakeliamas galines duris.
 4. Nuspauskite sankabos pedalą ir įjunkite pavarą.
 5. Nuspauskite akceleratoriaus pedalą, kartu atleisdami sankabos pedalą.

- Automatinė pavarų dėžė / pavarų dėžė su dviguba sankaba
 1. Užveskite variklį.
 2. Užsisekite vairuotojo saugos diržą.
 3. Uždarykite vairuotojo duris, variklio dangtį ir pakeliamas galines duris.
 4. Nuspauskite akceleratoriaus pedalą, kai įjungta R (atbulinės eigos), D (važiavimo) arba rankinio režimo pavarą.

Patikrinkite, ar užgeso stovėjimo stabdžio įspėjamoji lemputė.

i Informacija

- Saugumo sumetimais elektroninį stovėjimo stabdį galite įjungti net ir tada, kai užvedimo jungiklis arba variklio užvedimo ir išjungimo mygtukas yra OFF padėtyje, tačiau negalėsite stabdžio išjungti.
- Važiuodami nuo kalno ar atbuline eiga, nuspauskite stabdžių pedalą ir išjunkite elektroninį stovėjimo stabdį rankiniu būdu EPB jungikliu, kad būtų saugiau.

i Informacija – Mechaninė pavarų dėžė

Pradedant važiuoti įkalnėje ar ant kalno, automobilis su priekaba gali šiek tiek pariedėti atgal. Kad taip neįvyktų, laikykitės šių nurodymų:

1. Nuspauskite sankabos pedalą ir įjunkite pavarą.
2. Laikykite pakeltą EPB jungiklį.
3. Nuspauskite akceleratoriaus pedalą ir lėtai atleiskite sankabos pedalą.
4. Jei automobilis pradeda važiuoti pakankama galia, atleiskite EPB jungiklį.

Nenaudokite anksčiau aprašytų veiksmų važiuodami lygiu keliu. Automobilis gali staigiai mestis į priekį.

PASTABA

- Jei ir atleidus EPB stovėjimo stabdžio įspėjamoji lemputė tebedega, sistemą turi patikrinti įgaliotasis HYUNDAI atstovas.
- Nevažiuokite su įjungtu EPB. Stabdžių trinkelės ir stabdžio rotorius labiau dėvės.

Elektroninis stovėjimo stabdys (EPB) gali įsijungti automatiškai, kai:

- To reikia kitoms sistemoms.
- Jei vairuotojas netyčia išjungia variklį, kai veikia automatinis stovėjimo stabdys (AUTO HOLD), EPB įsijungs automatiškai.

Įspėjamieji pranešimai

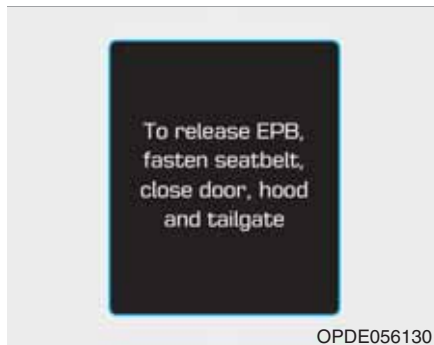

„To release EPB, fasten seatbelt, close door, hood and tailgate“ (Atleisti EPB, prisisegti saugos diržų, uždaryti duris, variklio dangtį ir pakeliamas galines duris)

- Jei važiuosite su įjungtu EPB, suskambės įspėjamasis signalas ir pasirodys pranešimas.
- Jei neužsegta vairuotojo diržas, neuždarytas variklio dangtis ar pakeliamos galinės durys, suskambės įspėjamasis signalas ir pasirodys pranešimas.
- Jei automobilyje yra gedimas, gali nuskambėti įspėjamasis signalas ir pasirodyti pranešimas.

Tokiose situacijose nuspauskite stabdžių pedalą ir atleiskite EPB, spausdami EPB jungiklį.

⚠ ĮSPĖJIMAS

- Kai išlipate iš automobilio ar jį statote, visuomet pilnai sustokite ir neatleiskite kojos nuo stabdžių pedalo. Įjunkite stovėjimo pavarą, paspauskite EPB jungiklį ir paspauskite variklio užvedimo ir išjungimo mygtuką į OFF padėtį. Kai išlipate iš automobilio, pasiimkite su savimi išmanųjį raktą.

Neįjungus stovėjimo pavaros su įjungtu stovėjimo stabdžiu, automobilis gali netyčia pajudėti ir sužaloti žmones.

- NIEKUOMET neleiskite apie automobilį nenusimanantiems asmenims liesti EPB jungiklio. Netyčia EPB, galima rimtai sužaloti žmones.
- EPB galima atleisti tik atsėdus į automobilį ir koja tvirtai nuspaudus stabdžių pedalą.

PASTABA

- Nespauskite akceleratoriaus pedalo, kai įjungtas stovėjimo stabdys. Jei nuspausite stabdžių pedalą, kai įjungtas EPB, suskambės įspėjamasis signalas ir pasirodys pranešimas. Galite sugadinti stovėjimo stabdį.
- Važiuojant su įjungtu stovėjimo stabdžiu, galima perkaitinti stabdžių sistemą ir anksčiau laiko sudėvėti ar sugadinti stabdžių dalis. Prieš važiuodami įsitinkite, kad EPB išjungtas ir nedega stovėjimo stabdžio įspėjamoji lemputė.

i Informacija

- Įjungiant ir išjungiant EPB gali girdėtis spragtelėjimas. Tai normalios sąlygos, kurios rodo kad EPB veikia tinkamai.
- Jei automobilio raktus atiduodate stovėjimo aikštelės darbuotojui, kad pastatytų jūsų automobilį, supažindinkite jį ar ją, kaip veikia EPB.



„AUTO HOLD deactivating. Press brake pedal“
(AUTO HOLD išjungimas.
Paspauskite stabdžių pedalą)

Kai perėjimas iš automatinio stovėjimo stabdžio (AUTO HOLD) į elektroninį stovėjimo stabdį (EPB) tinkamai neveikia, skamba garso signalas ir pasirodo pranešimas.



„Parking brake automatically locked“ (Stovėjimo stabdys automatiškai užrakintas)

Įjungus EPB, kai įjungtas automatinis stovėjimo stabdys (AUTO HOLD), pasigirs įspėjamasis garso signalas ir pasirodys pranešimas.

Elektroninio stovėjimo stabdžio (EPB) gedimo indikatorius (jei yra)



Ši įspėjamoji lemputė užsidega, kai variklio užvedimo ir išjungimo mygtukas perjungiamas į ON padėtį, ir užgęsta maždaug per 3 sekundes, jei sistema veikia normaliai.

Jei EPB gedimo indikatorius neužgęsta, užsidega važiuojant arba neužsidega, kai užvedimo jungiklis pasukamas arba variklio užvedimo ir išjungimo mygtukas įjungiamas į ON padėtį, tai rodo EPB gedimą.

Jei taip įvyktų, mes rekomenduojame, kad sistemą patikrintų įgaliojasis HYUNDAI atstovas.

EPB gedimo indikatorius gali užsidegti kai užsidega ESC indikatorius, įspėjantis kad ESC tinkamai neveikia, tačiau tai nėra EPB gedimas.

PASTABA

- Jei EPB įspėjamoji lemputė neužgęsta, kreipkitės į įgaliojajį HYUNDAI atstovą, kad patikrintų sistemą.
- Jei stovėjimo stabdžio įspėjamoji lemputė neužsidega arba mirksi pakėlus EPB jungiklį, tai reiškia, kad EPB neįjungtas.
- Jei stovėjimo stabdžio įspėjamoji lemputė mirksi, kai dega EPB įspėjamoji lemputė, paspauskite jungiklį, o po to jį pakelkite. Pakartokite tai dar kartą. Jei EPB įspėjamoji lemputė neužgęsta, kreipkitės į įgaliojajį HYUNDAI atstovą, kad patikrintų sistemą.

Avarinis stabdymas

Jei važiuojant nustoja veikti stabdžių pedalas, automobilį galima sustabdyti pakėlus ir laikant EPB jungiklį. Stabdymas vyks tik tuo atveju, jei bus laikomas pakeltas EPB jungiklis. Vis dėlto, stabdymo atstumas bus ilgesnis už įprastinį.

⚠ ĮSPĖJIMAS

Nejunkite stovėjimo stabdžio automobiliui judant, nebent tai būtų avarinė situacija. Galite sugadinti stabdžių sistemą ir sukelti avariją.

i Informacija

Avarinio stabdymo su EPB metu užsidegs stovėjimo stabdžio įspėjamoji lemputė, parodanti, kad stabdymo sistema veikia.

PASTABA

Jei pastoviai girdite triukšmą ar jaučiate svilimo kvapą, kai avariniam stabdymui naudojamas EPB, kreipkitės į įgaliotąjį HYUNDAI atstovą, kad patikrintų sistemą.

Kai elektroninis stovėjimo stabdys (EPB) neišsijungia:

Jei EPB normaliai neišsijungia, nuvežkite automobilį įgaliotajam HYUNDAI atstovui, kad patikrintų sistemą.

Automatinis stovėjimo stabdys (AUTO HOLD) (jei yra)

Automatinis stovėjimo stabdys išlaiko automobilį vietoje net po to, kai vairuotojas, spausdamas stabdžių pedalą, visiškai sustabdo automobilį, o po to pedalą atleidžia.

Įjungimas:



1. Kai vairuotojo durys, variklio dangtis, pakeliamos galinės durys yra uždarytos, užsisekite vairuotojo saugos diržą arba nuspauskite stabdžių pedalą ir paspauskite [AUTO HOLD] jungiklį. Užsidegs baltas AUTO HOLD indikatorius ir sistema veiks parengties režimu.

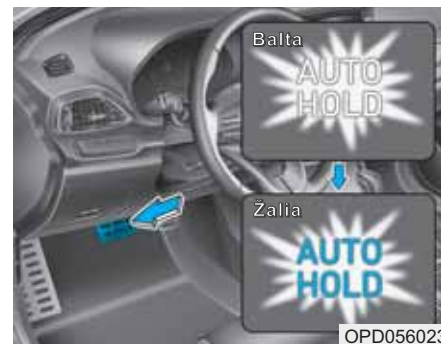

2. Spaudžiant stabdžių pedalą visiškai sustabdius automobilį, AUTO HOLD išlaiko stabdymo slėgį, kad automobilis nejudėtų. Indikatoriaus spalva pasikeičia iš baltos į žalią.
3. Automobilis nepajudės net ir atleidus stabdžių pedalą.
4. Jeigu įjungtas EPB, AUTO HOLD bus atleistas.

Stabdžio išjungimas:

- Jei paspaudus akceleratoriaus pedalą įjungta atbulinės eigos (R), važiavimo (D) arba rankinio režimo pavara, automatinis stovėjimo stabdys išsijungs automatiškai ir automobilis pajudės. AUTO HOLD indikatorius spalva pasikeis iš žalios į baltą.
- Jeigu automobiliu vėl pajudėsite, paspausdami greičio palaikymo sistemos klavišą (RES+ arba SET–), kai AUTO HOLD ir greičio palaikymo sistemos veikia, AUTO HOLD išsijungs, nepriklausomai nuo akceleratoriaus pedalo paspaudimo. AUTO HOLD indikatorius spalva pasikeis iš žalios į baltą (jeigu įrengta išmanioji greičio palaikymo sistema).

⚠ ĮSPĖJIMAS

Kai AUTO HOLD automatiškai išsijungiamas nuspaudus akceleratoriaus pedalą, visuomet apsidairykite aplinkui.

Akceleratoriaus pedalą spauskite lengvai, kad automobilis pajudėtų iš lėto.

AUTO HOLD išjungimas:

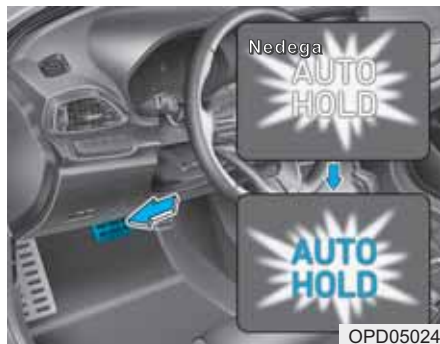

1. Paspauskite stabdžių pedalą.
2. Paspauskite [AUTO HOLD] jungiklį. AUTO HOLD indikatorius užges.

⚠ ĮSPĖJIMAS

Kad automobilis netikėtai staigiai nepajudėtų, VISUOMET spauskite stabdžių pedalą, kad išjungtumėte automatinį stovėjimo stabdį prieš:

- Važiuojant nuo kalno.
- Važiuojant atbuline eiga.
- Statant automobilį.

i Informacija

- Automatinis stovėjimo stabdys neveikia, kai:
 - Atsegtas vairuotojo saugos diržas ir atidarytos vairuotojo durys.
 - Atidarytas variklio dangtis.
 - Įjungta P (stovėjimo) ar R (atbulinės eigos) pavarą.
 - Įjungtas elektroninis stovėjimo stabdys (EPB).
 - Saugumo sumetimais automatinis stovėjimo stabdys automatiškai persijungia į elektroninį stovėjimo stabdį šiais atvejais:
 - Atsegamas vairuotojo saugos diržas ir atidaromos vairuotojo durys.
 - Atidaromas variklio dangtis, kai pavarų svirtis yra D (važiavimo) padėtyje.
 - Automobilis stovi ilgiau nei 10 minučių.
 - Automobilis stovi ant stataus šlaito.
 - Automobilis kelis kartus pajudėjo.
- (Tęsinys)

(Tęsinys)

Tokiais atvejais užsidega stovėjimo stabdžio įspėjamoji lemputė, AUTO HOLD indikatorius spalva pasikeičia iš žalios į baltą, suskamba įspėjamasis signalas ir pasirodo pranešimas, įspėjantis, kad automatiškai įsijungė EPB. Prieš pradėdami važiuoti, nuspauskite stabdžių pedalą, apsidairykite ir ranka išjunkite stovėjimo stabdį, spausdami EPB jungiklį.

- Geltona AUTO HOLD indikatorius spalva reiškia, kad automatinis stovėjimo stabdys tinkamai neveikia. Mes rekomenduojame kreiptis į įgaliotąjį HYUNDAI atstovą.
- Įjungę automatinį stovėjimo stabdį, galite išgirsti mechaninį triukšmą. Tai yra normalus stabdžio veikimo garsas.

! ĮSPĖJIMAS

- Užvedę automobilį lėtai spauskite akceleratoriaus pedalą.
- Saugumo sumetimais išjunkite automatinio stabdymo sistemą važiuodami nuo kalno, važiuodami atbuline eiga arba statydami automobilį.

PASTABA

Jei sugedusi neuždarytų vairuotojo durų ar variklio dangčio aptikimo sistema, automatinis stabdys gali tinkamai neveikti.

Mes rekomenduojame kreiptis į įgaliotąjį HYUNDAI atstovą.

Įspėjamieji pranešimai

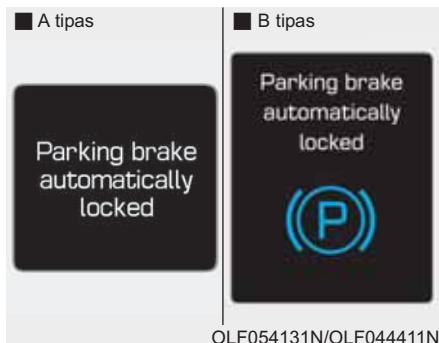

„Parking brake automatically locked“ (Stovėjimo stabdys automatiškai užrakintas)

Jjungus EPB, kai įjungtas automatinis stovėjimo stabdys, pasigirs įspėjamasis garso signalas ir pasirodys pranešimas.



„AUTO HOLD deactivating. Press brake pedal“ (AUTO HOLD išjungimas. Paspauskite stabdžių pedalą)

Kai perėjimas iš automatinio stovėjimo stabdžio į elektroninį stovėjimo stabdį (EPB) tinkamai neveikia, skamba garso signalas ir pasirodo pranešimas.

Kai rodomas šis pranešimas, automatinis stovėjimo stabdys ir EPB gali neveikti. Savo saugumui nuspauskite stabdžių pedalą.



„Press brake pedal to deactivate AUTO HOLD“ (Nuspauskite standžių pedalą, kad išjungtumėte automatinį stovėjimo stabdį)

Jeigu nenuspaudėte stabdžių pedalo, kai automatinis stovėjimo stabdys išjungtas paspaudus [AUTO HOLD] jungiklį, skambės įspėjamasis signalas, o ekrane bus rodomas pranešimas.



OPDE056108

„AUTO HOLD conditions not met. Close door and hood, then fasten seatbelt“ (Nėra automatinio stovėjimo stabdžio veikimo sąlygų. Uždarykite duris, variklio dangtį ir užsėskite saugos diržą)

Jei paspaudus [AUTO HOLD] jungiklį neuždaromos vairuotojo durys, variklio dangtis arba neužsegta vairuotojo saugos diržas, suskamba įspėjamasis signalas ir LCD ekrane pasirodo pranešimas. Uždarykite vairuotojo duris, variklio dangtį, užsėskite saugos diržą ir paspauskite [AUTO HOLD] mygtuką.

Stabdžių antiblokavimo sistema (ABS)

⚠ ĮSPĖJIMAS

Stabdžių antiblokavimo sistema (ABS) arba elektroninė stabilumo kontrolės sistema (ESC) nepadės išvengti avarijos, jeigu netinkamai arba pavojingai manevruosite. Nors automobilio valdymas pagerėja staigiai stabdant, visuomet išlaikykite saugų atstumą iki priekyje esančių kliūčių. Sudėtingomis eismo sąlygomis visuomet sumažinkite automobilio greitį. Automobilų su ABS arba ESC stabdymo kelias gali būti ilgesnis, nei automobilų be šių sistemų, toliau nurodytomis eismo sąlygomis.

Sumažinkite automobilio greitį šiomis sąlygomis:

- Nelygus keliai, žvyrkeliai, sniegu padengti keliai.

(Tęsinys)

(Tęsinys)

- Duobėtais ar remontuojamais keliais.
- Ant automobilio ratų uždėtos sniego grandinės.

Nebandykite, kaip veikia ABS (ar ESC) sistemos, važiuodami dideliu greičiu ar staigiuose posūkiuose. Taip darydami keliate pavojų sau ir kitiems.

ABS yra elektroninė stabdymo sistema, kuri apsaugo nuo slydimo stabdant. Su ABS vairuotojui galima vienu metu vairuoti ir stabdyti.

ABS naudojimas

Kad gautumėte didžiausią naudą iš stabdžių antiblokavimo sistemos avarinio stabdymo metu, nebandykite keisti stabdžių pedalo spaudimo stiprumo ir „nepumpuokite“ stabdžių pedalo. Nuspauskite stabdžių pedalą kiek įmanoma stipriau.

Spaudžiant stabdžių pedalą tokiomis sąlygomis, kai stabdžiai gali užsiblokuoti, gali pasigirsti traškėjimo garsai stabdžiuose arba galite pajusti stabdžių pedalo vibraciją. Tai normalu ir reiškia, kad ABS veikia.

ABS nesumažina automobilio stabdymo laiko ar atstumo.

Visuomet išlaikykite saugų atstumą iki prieš jus važiuojančio automobilio.

ABS neapsaugos nuo slydimo, sukkelto staigaus krypties pakeitimo, pavyzdžiui, stengiantis per greitai įveikti posūkį arba staigiai keičiant važiavimo juostą. Visuomet važiuokite saugiu greičiu, atsižvelgdami į kelio ir oro sąlygas.

ABS negali apsaugoti nuo stabilumo praradimo. Stipriai stabdydami visuomet vairuokite atsargiai. Dėl staigaus vairo pasukimo jūsų automobilis vis tiek gali nukrypti į iš priekio atvažiuojančio transporto eismo juostą ar nuo kelio.

Žvyrkeliuose automobilio su stabdžių antiblokavimo sistema stabdymo kelias gali būti ilgesnis nei automobilio su įprastine stabdžių sistema.

Pasukus užvedimo jungiklį į ON padėtį, ABS įspėjamoji lemputė () degs kelias sekundes. Per tą laiką ABS sistema bus patikrinta ir, jei viskas tvarkoje, lemputė užges. Jei lemputė neužgęsta, tai reiškia ABS gedimą. Mes rekomenduojame nedelsiant kreiptis į įgaliotąjį HYUNDAI prekybos atstovą.

ĮSPĖJIMAS

Jei ABS įspėjamoji lemputė () dega ir neužgęsta, gali būti sugedusi ABS sistema. Automobilio stabdžių stiprintuvas veiks normaliai. Norint sumažinti sunkaus ar net mirtino sužalojimo pavojų, rekomenduojame nedelsiant kreiptis į įgaliotąjį HYUNDAI prekybos atstovą.

PASTABA

Kai važiuojate keliu, su kurio dangą yra prastas ratų sukibimas, pavyzdžiui apledėjusiu keliu, ir nuolat naudojate stabdžius, ABS veiks visą laiką ir gali degti įspėjamoji lemputė (). Važiuokite į saugią sustoti vietą ir užgesinkite variklį.

Vėl užveskite variklį. Jei ABS įspėjamoji lemputė užgęsta, jūsų ABS sistema veikia normaliai.

Jei lemputė neužgęsta, ABS sistemoje gali būti gedimas. Mes rekomenduojame nedelsiant kreiptis į įgaliotąjį HYUNDAI prekybos atstovą.

i Informacija

Jei, išsikrovus akumuliatoriui, automobilį užvedate nuo išorinio maitinimo šaltinio, tuo pat metu gali užsidegti ABS įspėjamoji lemputė (ABS). Taip atsitinka dėl nepakankamos įtampos akumuliatoriuje. Tai nėra ABS gedimas. Prieš važiuodami, įkraukite akumuliatorių.

Elektroninė stabilumo kontrolės sistema (ESC) (jei yra)



Elektroninė stabilumo kontrolės sistema (ESC – Electronic Stability Control) padeda išlaikyti automobilio stabilumą posūkiuose.

ESC seka, ar automobilio važiavimo trajektorija atitinka vairo pasukimo kampą. ESC stabdo reikiamą ratą ir įsiterpia į variklio valdymo sistemą, kad padėtų vairuotojui išlaikyti automobilį numatytoje važiavimo trajektorijoje. Ši sistema neapsaugos, jei vairuosite nesaugiai. Visada vairuokite ir laikykitės saugaus greičio, atsižvelgdami į eismo sąlygas.

⚠ ĮSPĖJIMAS

Įvertinkite eismo sąlygas ir nevažiuokite per greitai bei neįvažiuokite į posūkį dideliu greičiu. ESC sistema neapsaugos nuo avarijų.

Per didelis greitis posūkiuose, staigus manevravimas ir slydimas šlapiais paviršiais gali sukelti rimtas avarijas.

ESC veikimas

ESC įjungimo sąlygos

Kai užvedimo jungiklis yra ON padėtyje, užsidega ir apie tris sekundes dega ir užgęsta ESC ir ESC OFF indikatoriai. ESC įsijungia, kai abu indikatoriai užgęsta.

Kai sistema veikia



Kai ESC sistema veikia, ESC indikatorius mirksi:

- Spaudžiant stabdžių pedalą tokiomis sąlygomis, kai stabdžiai gali užsiblokuoti, gali pasigirsti traškėjimo garsai stabdžiuose arba galite pajusti stabdžių pedalo vibraciją. Tai normalu ir reiškia, kad ESC veikia.

- Kai ESC veikia, variklis gali neįprastai reaguoti į akceleratoriaus paspaudimą.
- Jei ESC įsijungimo metu buvo naudojama greičio palaikymo sistema, ji automatiškai išsijungia. Greičio palaikymo sistemą galima vėl įjungti, kai eismo sąlygos pagerėja. **Zr. toliau šios dalies skyrių „Greičio palaikymo sistema“** (jei yra).
- Išvažiuojant iš purvo ar nuo slidaus kelio, variklio sūkiai (sūk./min.) gali nedidėti, netgi stipriai nuspaudus akceleratoriaus pedalą. Tai nėra gedimas, o vyksta dėl to, kad būtų išlaikytas automobilio stabilumas ir ratų sukibimas.

ESC išjungimo sąlygos



Norint išjungti ESC sistemą:

- 1 būseną

Spustelėkite ESC OFF mygtuką. Užsidegs ESC OFF indikatorius ir ekrane pasirodys pranešimas „Traction Control disabled“ (sukibimo valdymas išjungtas). Šioje būsenoje ESC sukibimo valdymo funkcija (variklio valdymas) išjungiamas, tačiau vis dar veikia ESC stabdžių valdymo funkcija (stabdžių valdymas).

- 2 būsena

Paspauskite ir laikykite nuspaudę ESC OFF mygtuką ilgiau nei 3 sekundes. Užsidega ESC OFF indikatorius ir ekrane pasirodo pranešimas „Traction & Stability Control disabled“ (sukibimo ir stabilumo valdymas išjungtas). Šioje būsenoje išjungta tiek ESC sukibimo valdymo funkcija (variklio valdymas), tiek ESC stabdžių valdymo funkcija (stabdžių valdymas).

Jei, išjungus ESC, užvedimo jungiklis pasukamas į LOCK/OFF padėtį, ESC lieka išjungta. Vėl užvedus variklį, ESC įsijungia automatiškai.

Indikatoriai

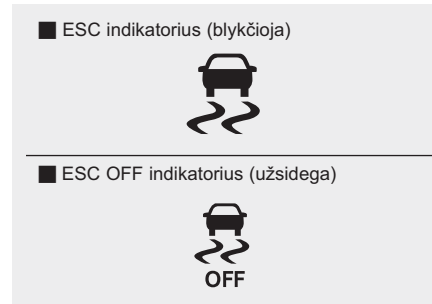

Pasukus užvedimo jungiklį į ON padėtį, užsidega ESC indikatorius. Jei ESC sistema veikia normaliai, indikatorius užgęsta.

ESC indikatorius blykčioja tuomet, kai ESC sistema veikia.

Jei ESC indikatorius neužgęsta, gali būti sutrikęs jūsų automobilio ESC sistemos veikimas. Užsidegus šiai įspėjamajai lemputei, mes rekomenduojame, kad sistemą nedelsiant patikrintų įgaliotasis HYUNDAI prekybos atstovas.

ESC OFF indikatorius užsidega, jei ESC sistema išjungžiama paspaudžiant mygtuką.

⚠ ĮSPĖJIMAS

Kai blykčioja ESC indikatorius, tai reiškia, kad ESC įsijungė:

Važiuokite lėtai ir NIEKADA nebandykite greitėti. NIEKUOMET nespauskite ESC OFF mygtuko tuomet, kai ESC indikatorius blykčioja, nes galite nesuvaldyti automobilio ir sukelti avariją.

PASTABA

Jei automobilio ratų ar padangų dydžiai skiriasi, ESC sistema gali tinkamai neveikti. Prieš keisdami padangas patikrinkite, kad visi ratlankiai ir padangos būtų vieno dydžio. Niekada nevažiuokite automobiliu, kurio ratlankiai ir padangos yra skirtingų dydžių.

ESC OFF naudojimas

Važiuojant

ESC OFF režimą reikia naudoti tik trumpai, norint išlaisvinti sniege ar purve įklimpusį automobilį: laikinai išjungus ESC, padidėja ratų sukimo momentas.

Jei važiuodami norite išjungti ESC sistemą, ESC OFF mygtuką paspauskite, kai važiuojate lygiu keliu.

PASTABA

Kad nesugadintumėte pavarų dėžės:

- **Neleiskite vienos ašies ratui (-ams) pernelyg ilgai sukintis, kai dega ESC, ABS ir stovėjimo stabdžio įspėjamosios lempu-tės. Automobilio garantija ne-kompensuoja atitinkamo remon-to išlaidų. Sumažinkite variklio galią ir neleiskite ratams perne-lyg ilgai sukintis, kai dega šios lempu-tės.**
- Išjunkite ESC sistemą (turi degti ESC OFF indikatorius), kai matuojate automobilio jėgos mo-mentą dinamometru.

Informacija

Išjungta ESC neturi įtakos ABS ir įprastinės stabdžių sistemos veikimui.

Automobilio stabilumo valdymo sistema (VSM) (jei yra)

Automobilio stabilumo valdymo siste-ma (VSM – Vehicle Stability Manage-ment) yra elektroninės stabilumo kontrolės sistemos (ESC) funkcija. Ji padeda išlaikyti automobilio stabilumą, kai staigiai greitėjama ar stabdoma šlapiame, slidžiame ar nelygiame kelyje, kai visų keturių ratų sukibimas ne-tikėtai gali pasidaryti skirtingas.

ĮSPĖJIMAS

Naudojant automobilio stabilumo valdymo sistemą (VSM), imkitės šių atsargumo priemonių:

- VISUOMET kontroliuokite greitį ir atstumą iki priekyje važiuo-jančio automobilio. VSM siste-ma neapsaugos, jei vairuosite nesaugiai.
- Niekuomet nevažiuokite greičiau, nei galima atsižvelgiant į eismo sąlygas. VSM sistema neapsaugos nuo avarijų. Dėl per didelio greičio važiuojant prastu oru, slidžiais ir nelygiais keliais galite sukelti sunkias avarijas.

VSM veikimas

VSM ON (įjungta) režimas

VSM veikia, kai:

- Įjungta elektroninė stabilumo kontrolės sistema (ESC).
- Automobilio greitis yra virš maždaug 15 km/val. vingiuotuose keliuose.
- Automobilio greitis yra virš maždaug 20 km/val., stabdant automobilį nelygiuose keliuose.

Kai sistema veikia

Spaudžiant stabdžių pedalą tokiomis sąlygomis, kai gali įsijungti ESC, gali pasigirsti traškėjimo garsai stabdžiuose arba galite pajusti stabdžių pedalo vibraciją. Tai normalu ir reiškia, kad VSM veikia.

Informacija

VSM sistema neveikia:

- Važiuojant kalnų keliais su įkalnėmis ar nuokalnėmis.
- Važiuojant atbuline eiga.
- Degant ESC OFF indikatoriumi.
- Degant ar mirksint EPS (elektrinio vairo stiprintuvo) įspėjimajai lemputei (⊖!).

ĮSPĖJIMAS

Jei ESC indikatorius () ar EPS įspėjamoji lemputė (⊖!) neužgesa ar mirkčioja, gali būti sutrikęs jūsų automobilio VSM sistemos veikimas. Užsidegus įspėjimajai lemputei, mes rekomenduojame, kad sistemą nedelsiant patikrintų įgaliotasis HYUNDAI prekybos atstovas.

PASTABA

Jei automobilio ratų ar padangų dydžiai skiriasi, ESC sistema gali tinkamai neveikti. Prieš keisdami padangas patikrinkite, kad visi ratlankiai ir padangos būtų vieno dydžio. Niekada nevažiuokite automobiliu, kurio ratlankiai ir padangos yra skirtingų dydžių.

Pagalbinė pajudėjimo įkalnėje sistema (HAC) (jei yra)

Pagalbinė pajudėjimo įkalnėje sistema (HAC – Hillstart Assist Control) apsaugo automobilį nuo riedėjimo atgal, kai sustojus reikia pradėti važiuoti į kalnę. Ši sistema maždaug 2 sekundes įjungia stabdžius ir juos atleidžia po 2 sekundžių arba paspaudus akceleratoriaus pedalą.

ĮSPĖJIMAS

Visada būkite pasiruošę nuspausti akceleratoriaus pedalą, kai pradodate važiuoti įkalnėje. HAC veikia tik maždaug 2 sekundes.

Informacija

- HAC sistema neveikia, kai įjungta P (stovėjimo) arba N (neutrali) pavara.
- HAC įsijungia net tuomet, kai yra išjungta elektroninė stabilumo kontrolės sistema (ESC). Vis dėlto, kai ESC tinkamai neveikia, ji neįsijungia.

Avarinio stabdymo signalas (ESS) (jei yra)

Avarinio stabdymo signalas (ESS – Emergency Stop Signal) mirksinčiais stabdžių žibintais įspėja paskui važiuojančius vairuotojus apie staigų stabdymą.

Sistema įsijungia, kai:

- Automobilis staiga sustoja (lėtėjimo pagreitis didesnis nei 7 m/s^2 , kai važiavimo greitis didesnis nei 55 km/val.).
- Įjungiamas ABS, kai važiavimo greitis viršija 55 km/val.

Kai greitis nukrenta žemiau 40 km/val. , išsijungia ABS ir staigaus stabdymo aplinkybių nebėra, sumirksėjus stabdymo žibintui, automatiškai įsijungia avariniai žibintai.

Avariniai žibintai išsijungia, kai po visiško sustojimo automobilio greitis išauga virš 10 km/val. Avariniai žibintai išsijungia, kai kurį laiką automobilis važiuoja mažu greičiu. Vairuotojas gali ranka išjungti avarinius žibintus, paspaudęs mygtuką.

Informacija

Avarinio stabdymo signalo (ESS) sistema neįsijungia jau mirksint avarinio žibintams.

Stabdymo patarimai

ĮSPĖJIMAS

Kai išlipate iš automobilio ar jį statydami, visuomet pilnai sustokite ir neatleiskite kojos nuo stabdžių pedalo. Pavarų svirtį perjunkite į P (stovėjimo) padėtį, įjunkite stovėjimo stabdį ir užvedimo jungiklį pasukite į LOCK/OFF padėtį.

Jeigu automobilis pastatytas neįjungus ar pilnai neįjungus stovėjimo stabdžio, automobilis gali netyčia pajudėti ir sužaloti vairuotoją ar kitus asmenis. Išlipdami iš automobilio VISADA įjunkite stovėjimo stabdį.

Šlapi stabdžiai kelia pavojų!

Stabdžiai gali sušlapti automobiliui važiuojant per stovintį vandenį arba jį plaunant. Šlapi stabdžiai stabdo lėčiau. Stabdant šlapiais stabdžiais, automobilį gali traukti į vieną pusę.

Išdžiovinkite stabdžius, lengvai juos paspausdami, kol pajusite, kad stabdymas normalus. Taip darydami turite gerai valdyti automobilį. Jei stabdymas negrįžta į normalią būseną, sustokite, kai tik bus saugu, ir kreipkitės į įgaliotąjį HYUNDAI prekybos atstovą pagalbos.

Vairuodami NELAIKYKITE kojos ant stabdžių pedalo. Netgi lengvas, tačiau nuolatinis pedalo spaudimas gali perkaitinti stabdžius, padidėja jų dėvėjimasis ir stabdžiai gali sugesti.

Jei važiuojant nuleidžia padangą, stabdykite atsargiai ir išlaikykite tiesią automobilio judėjimo trajektoriją, kol sustosite. Kai greitis pakankamai sumažėja, sukite į šalikelę ir sustokite saugioje vietoje.

Sustojus automobiliui tvirtai laikykite koją ant stabdžių pedalo, kad automobilis neriedėtų į priekį.

ISG (IDLE STOP AND GO) SISTEMA (JEI YRA)

ISG sumažina degalų sąnaudas, automatiškai išjungdama variklį, kai automobilis visiškai sustoja (pvz. prie šviesoforo, „Stop“ ženklų, eismo spūstyje).

Variklis automatiškai įjungiamas, kai yra šios užvedimo sąlygos.

ISG sistema veikia visuomet, kai dirba variklis.

i Informacija

Kai ISG sistema automatiškai užveda variklį, kelioms sekundėms dėl sumažėjusios akumulatoriaus įtampos gali užsidegti kai kurios įspėjamosios lemputės (t.y. ABS, ESC, ESC OFF, EPS ir stovėjimo stabdžio). Tai nėra ISG sistemos gedimas.

ISG sistemos įjungimas

Įjungimo prielaidos

ISG sistema veikia šiomis sąlygomis:

- Vairuotojo saugos diržas užsegtas.
- Vairuotojo durys ir variklio gaubtas uždaryti.
- Stabdžių vakuuminis slėgis normalus.
- Akumulatorius pakankamai įkrautas.
- Lauko oro temperatūra yra nuo -10 °C iki 35 °C.
- Ne per žema variklio aušinimo skysčio temperatūra.
- Sistema nėra tikrinimo režime.
- Vairas pernelyg nesusukamas (pavarų dėžė su dviguba sankaba).
- Automobilis važiuoja stačiu šlaitu (pavarų dėžė su dviguba sankaba).

i Informacija



- ISG sistema neveikia, kai nėra ISG sistemos įjungimo prielaidų. Tokiu atveju dega ISG OFF mygtuko indikatorius ir prietaisų skydelyje geltonai dega automatinio sustojimo indikatorius ((A)).
- Jei šis indikatorius prietaisų skydelyje neužgessta, rekomenduojame, kad IGS sistemą patikrintų įgaliotasis HYUNDAI atstovas.

Automatinis išjungimas



Variklio išjungimas „Idle Stop“ režime (varikliui dirbant tuščiaja eiga)

Automobilis su mechanine pavarų dėže

1. Sumažinkite automobilio greitį maždaug iki 5 km/val.
2. Įjunkite N (neutralią) pavarą.
3. Atleiskite sankabos pedalą.

Kai variklis užgęsta, prietaisų skyde lyje užsidega žalias automatinio sustojimo indikatorius (A).

i Informacija

Kad varikliui dirbant tuščiaja eiga jis vėl išsijungtų, važiavimo greitis po automatinio sustojimo turi pasiekti bent 10 km/val.

Automobilis su pavarų dėže su dviguba sankaba

1. Sumažinkite automobilio greitį iki 0 km/val.
2. Paspauskite stabdžių pedalą, pavarų svirtį perjungę į D (važiavimo) ar N (neutralią) padėtį.

Kai variklis užgęsta, prietaisų skyde lyje užsidega žalias automatinio sustojimo indikatorius (A).

i Informacija

Kad varikliui dirbant tuščiaja eiga jis vėl išsijungtų, važiavimo greitis po automatinio sustojimo turi pasiekti bent 8 km/val.

Automatinio išjungimo režime vairuotojui atidarius variklio dangtį, ISG sistema išsijungs.

Kai sistema išjungta:



Užsidega ISG OFF mygtuko indikatorius.



OTLE055036

LCD ekrane pasirodo pranešimas „Auto Stop deactivated. Start manually“ (automatinis išjungimas išjungtas, užveskite rankiniu būdu) ir pasigirsta pyptelėjimas.

Šiuo atveju automobilį vėl užveskite rankiniu būdu:

Automobilis su mechanine pavarų dėže

Nuspauskite sankabos ir stabdžių pedalus, įjungę neutralią pavarą.

Automobilis su pavarų dėže su dviguba sankaba

Nuspauskite stabdžių pedalą, įjungę P (stovėjimo) ar N (neutralią) pavarą. Vis dėlto, dėl saugumo automobilį užveskite įjungę P (stovėjimo) pavarą.

Automatinis užvedimas

Variklio užvedimas automatinio išjungimo režime

Automobilis su mechanine pavarų dėže

- Nuspauskite sankabos pedalą, įjungę N (neutralią) pavarą.

Kai variklis užvedamas iš naujo, žalias automatinio sustojimo indikatorius ((A)) prietaisų skydelyje užgesa.

Automobilis su pavarų dėže su dviguba sankaba

- Atleiskite stabdžių pedalą.
- Jei įjungta AUTO HOLD funkcija, atleidus stabdžių pedalą variklis lieka automatinio išjungimo būsenoje. Vis dėlto, paspaudus akceleratoriaus pedalą variklis vėl užsives.

Kai variklis užvedamas iš naujo, žalias automatinio sustojimo indikatorius ((A)) prietaisų skydelyje užgesa.

Toliau nurodytose situacijose variklis automatiškai užvedamas iš naujo:

- Rankinės klimato kontrolės sistemos ventiliatoriaus greitis nustatytas virš 3 padėties, kai įjungtas oro kondicionierius.
- Automatinės klimato kontrolės sistemos ventiliatoriaus greitis nustatytas virš 6 padėties, kai įjungtas oro kondicionierius.
- Praėjo tam tikras laiko tarpas po oro kondicionieriaus įjungimo.
- Įjungtas stiklo šildytuvas.
- Žemas stabdžių vakuuminis slėgis.
- Žema akumulatoriaus įtampa.
- Automobilio greitis didesnis nei 5 km/val. (automobilis su mechanine pavarų dėže).
- Automobilio greitis didesnis nei 2 km/val. (automobilis su pavarų dėže su dviguba sankaba).
- Pavara perjungama į P (stovėjimo) ar R (atbulinės eigos) padėtį, nuspaudus stabdžių pedalą ar įjungus automatinį stovėjimo stabdį (AUTO HOLD) (jei įrengtas EPB).

- Atidaromos durys ar atsegamas saugos diržas, nuspaudus stabdžių pedalą ar įjungus automatinį stovėjimo stabdį (AUTO HOLD) (jei įrengtas EPB).
- EPB paspaudžiamas įjungus automatinį stovėjimo stabdį (AUTO HOLD) (jei įrengtas EPB).

Automatinio sustojimo indikatorius (A) prietaisų skydelyje 5 sekundes mirksi žalia šviesa, o LCD ekrane atsiranda pranešimas „Auto Start“ (automatinis užvedimas).

Toliau nurodytose situacijose automatinis užvedimas laikinai išjungiamas.



Automobilis su mechanine pavarų dėže

Kai pavara perjungiama nenuspaudžiant sankabos pedalo. LCD ekrane atsiranda pranešimas „Press clutch pedal for Auto Start“ (paspauskite sankabos pedalą varikliui užvesti automatinio būdu). Kad įjungtumėte automatinį užvedimą, perjunkite pavarą į neutralią padėtį ir nuspauskite sankabos pedalą.



Automobilis su pavarų dėže su dviguba sankaba

Kai pavara iš N (neutralios) padėties perjungiama į R (atbulinės eigos), D (važiavimo) padėtį ar rankinį režimą nenuspaudžiant stabdžių pedalo. LCD ekrane atsiranda pranešimas „Press brake pedal for Auto Start“ (paspauskite stabdžių pedalą varikliui užvesti automatinio būdu). Kad įjungtumėte automatinį užvedimą, nuspauskite stabdžių pedalą.

ISG sistemos išjungimas

- Paspauskite ISG OFF mygtuką, kad išjungtumėte ISG sistemą. Užsidega ISG OFF mygtuko indikatorius, o LCD ekrane atsiranda pranešimas „Auto Stop System Off“ (automatinio išjungimo sistema išjungta).
- Dar kartą paspauskite ISG OFF mygtuką ir vėl įjungsite ISG sistemą. ISG OFF mygtuko indikatorius užgesa.

ISG sistemos veikimo sutrikimas

ISG sistema gali neveikti:

Kai sutrinka ISG jutiklių arba ISG sistemos veikimas.

Kai sutrinka ISG sistemos veikimas:

- Automatinio sustojimo indikatorius ((A)) prietaisų skydelyje mirksi geltona šviesa.
- Užsidega ISG OFF mygtuko lemputė.

Informacija

- Jeigu negalite išjungti ISG OFF mygtuko indikatoriaus paspaudę ISG OFF mygtuką, arba jeigu ISG sistemos sutrikimo nepavyksta pašalinti, rekomenduojame kreiptis į įgaliotąjį HYUNDAI atstovą.
- ISG OFF mygtuko indikatorių galite išjungti iki 2 val. važiuodami didesniu nei 80 km/val. greičiu, kai ventiliatoriaus greitis nustatytas į žemesnę nei antra padėtį. Jei ISG OFF mygtuko indikatorius vis tiek dega, rekomenduojame kreiptis į įgaliotąjį HYUNDAI atstovą.

ĮSPĖJIMAS

Kai variklis yra automatinio išjungimo režime, variklis gali užsivesti iš naujo. Prieš palikdami automobilį arba tvarkydami ką nors variklio skyriuje, išjunkite variklį, pasukdami užvedimo jungiklį į LOCK/OFF padėtį arba ištraukdami užvedimo raktą.

Akumulatoriaus jutiklio išjungimas



Akumulatoriaus jutiklis išjungiamas, kai remontuojant automobilį atjungiamas neigiamas akumulatoriaus poliūs.

Tokiu atveju ISG sistemos veikimas bus apribotas dėl akumulatoriaus jutiklio išjungimo. Po akumulatoriaus atjungimo vairuotojas turi atlikti šiuos veiksmus, kad būtų vėl įjungtas akumulatoriaus jutiklis.

Akumulatoriaus jutiklio pakartotino įjungimo prielaidos

4 valandas variklis turi būti išjungtas, o po to to 3–4 kartus bandykite pakartotinai jį užvesti, kad vėl įsijungtų akumulatoriaus jutiklis.

Kai automobilio variklis išjungtas, nejunkite jokių papildomų prietaisų ir sistemų (pvz. navigacijos sistemos ar elektroninio valdymo bloko). Kitaip negalėsite iš naujo įjungti akumulatoriaus jutiklio.

i Informacija

ISG sistema gali neveikti šiomis sąlygomis.

- Sutrinka IGS sistemos veikimas.
- Žema akumulatoriaus įtampa.
- Žemas stabdžių vakuuminis slėgis.

Tokiu atveju mes rekomenduojame, kad ISG sistemą nedelsiant patikrintų įgaliotasis HYUNDAI atstovas.

PASTABA

- Keiskite tik originaliu HYUNDAI ISG akumulatoriumi. Kitu atveju ISG sistema gali tinkamai neveikti.
- Nebandykite ISG akumulatoriaus įkrauti įprastiniu akumuliatorių įkrovikliu. ISG akumulatorius gali sugesti arba sprogti.
- Nenuimkite akumulatoriaus dangtelio. Gali ištekėti pavojingas žmogui akumuliatorių elektrolitas.

INTEGRUOTA VAŽIAVIMO REŽIMO VALDYMO SISTEMA (JEI YRA)



Važiavimo režimą galima pasirinkti pagal vairuotojo pageidavimus arba kelio sąlygas.

Sistema iš naujo nustato NORMAL (normalų) režimą (nebent įjungtas ECO (taupymo) režimas), kai variklis užvedamas iš naujo.

i Informacija

Jeigu yra prietaisų skydelio gedimas, vairavimo režimas bus normalus, ir jo nebus galima pakeisti į sportinį režimą.

Kiekvieną kartą paspaudus [DRIVE MODE] (važiavimo režimo) mygtuką, režimai keičiasi šia tvarka:

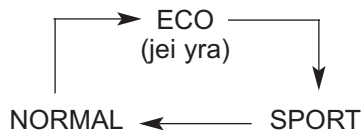

Pasirinkus normalų režimą prietaisų skydelyje jis nerodomas.

ECO režimas (jei yra)



Kai pasirenkamas ECO (taupymo) važiavimo režimas, variklio ir pavarų dėžės darbas suderinamas taip, kad būtų naudojama kuo mažiau degalų.

- Kai taupymo režimas pasirenkamas paspaudus [DRIVE MODE] mygtuką, užsidega ECO indikatorius.
- Jeigu prieš išjungiant variklį buvo nustatytas taupymo režimas, jis liks ir vėl užvedus variklį.

i Informacija

Taupus degalų naudojimas priklauso nuo vairuotojo įpročių ir kelio sąlygų.

Kai įjungtas taupymo režimas:

- Įsibėgėjimas gali būti lėtesnis, kadangi akceleratoriaus pedalas spaudžiamas vidutine jėga.
- Gali blogiau dirbti oro kondicionierius.
- Gali pasikeisti automatinės pavarų dėžės pavarų perjungimas.
- Variklis gali dirbti triukšmingiau.

Šios sąlygos yra normalios, kadangi taupymo režimas yra skirtas taupyti degalus.

Taupymo režimo apribojimai:

Toliau nurodytomis sąlygomis veikiant taupymo režimui, sistema veiks nepilnai, net jei ECO indikatorius nerodys jokių pakitimų:

- Kai žema aušinimo skysčio temperatūra:
Sistema pilnai neveiks, kol variklis nepasiekia normalios darbinės temperatūros.
- Važiuojant įkalne:
Sistema pilnai neveiks važiuojant įkalne, nes variklio sukimo momentas apribotas.
- Važiuojant automobiliu su automatine pavarų dėže ar pavarų dėže su dviguba sankaba ir įjungus rankinį pavarų perjungimo režimą:
Sistemos darbą ribos pavarų svirties padėtis.
- Kai akceleratoriaus pedalas kelioms sekundėms nuspaudžiamas iki galo:
Sistema pilnai neveiks, numatydama, kad vairuotojas nori padidinti greitį.

SPORT režimas



SPORT (sportiniame) režime valdoma važiavimo dinamika, automatiškai pritaikant vairo pasukimo jėgą, variklio ir pavarų dėžės darbą prie vairuotojo vairavimo stiliaus.

- Kai sportinis režimas pasirenkamas paspaudus [DRIVE MODE] mygtuką, užsidega SPORT indikatorius.
- Iš naujo užvedus variklį, važiavimo režimas grįš į normalų režimą. Jei pageidaujate važiuoti sportiniu režimu, vėl jį pasirinkite [DRIVE MODE] mygtuku.
- Kai įjungtas sportinis režimas:
 - Kurį laiką palaikomi aukštesni variklio sūkiiai netgi atleidus akceleratoriaus pedalą.
 - Greitėjant pavarų perjungimas uždelšiamas.

i Informacija

Važiuojant sportiniu režimu, automobilis gali naudoti daugiau degalų.

AKLOSIOS ZONOS APTIKIMO SISTEMA (BSD) (JEI YRA)

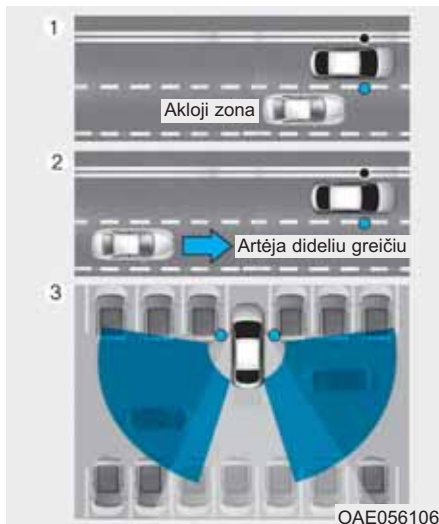

Aklosios zonos aptikimo sistema (BSD – Blind Spot Detection System) naudoja radiolokacinius jutiklius galiniame buferyje, kad stebėtų ir įspėtų vairuotoją apie artėjantį automobilį vairuotojo aklojoje zonoje.

Sistema stebi zoną automobilio užpakalyje ir įspėja vairuotoją garsiniu signalu ir užsidegusiu indikatoriumi ant išorinių galinio vaizdo veidrodžių.

(1) Aklosios zonos aptikimas (BSD)

Aklosios zonos aptikimo aprėptis keičiasi, priklausomai nuo automobilio greičio. Atkreipkite dėmesį, kad jei jūsų automobilis važiuoja daug greičiau už aplinkinius automobilius, įspėjimo sistema gali ir nesuveikti.

(2) Pagalbos persirikiuojant sistema (LCA – Lane Change Assist)

Pagalbos persirikiuojant sistema įspėja vairuotoją apie gretimo eismo juosta dideliu greičiu artėjantį automobilį. Jeigu vairuotojas įjungia posūkio signalą, kai sistema aptinka tokį artėjantį automobilį, LCA įspėja įjungdama garsinį signalą. Įspėjimo laikas priklauso nuo greičių skirtumo tarp abiejų automobilių.

(3) Įspėjimo apie judėjimo trajektoriją kertančius automobilius važiuojant atbuline eiga sistema (RCTA – Rear Cross Traffic Alert)

Įspėjimo apie judėjimo trajektoriją kertančius automobilius važiuojant atbuline eiga sistema stebi kitus automobilius, kertančius jūsų atbuline eiga važiuojančio automobilio trajektoriją iš kairės ir dešinės pusių.

Ši sistema veikia, kai automobilis atbuline eiga juda ne didesniu kaip 10 km/val. greičiu. Sistemai aptikus link judėjimo trajektorijos artėjančius kitus automobilius, įjungiamas įspėjimasis garsinis signalas.

Įspėjimo laikas priklauso nuo greičių skirtumo tarp abiejų automobilių.

⚠ ĮSPĖJIMAS

- **Visada važiuodami stebėkite eismo sąlygas ir saugokitės netikėtų situacijų, netgi kai veikia aklosios zonos aptikimo sistema.**
- **Aklosios zonos aptikimo sistema (BSD) nepakeis saugaus vairavimo. Persirikiuodami į kitą eismo juostą ar važiuodami atbuline eiga, visuomet važiuokite saugiai ir atidžiai. Aklosios zonos aptikimo sistema (BSD) negali aptikti visų kliūčių šalia automobilio.**

Aklosios zonos aptikimo sistema (BSD) / pagalbos persirikiuojant sistema (LCA) (jei yra)

Veikimo sąlygos



Ijungimas:

Paspauskite BSD jungiklį, kai užvedimo jungiklis yra ON padėtyje.

Ant BSD jungiklio užsidegs indikatorius. Sistema įsijungs, kai automobilio greitis viršys 30 km/val.

Išjungimas:

Vėl paspauskite BSD jungiklį. Indikatorius ant jungiklio užges.

Kai sistema nenaudojama, išjunkite ją jungikliu.

i Informacija

- Išjungus ir vėl įjungus variklį, BSD sistema grįš į pirminę padėtį.
- Kai sistema įjungžiama, išoriniame galinio vaizdo veidrodėlyje 3 sekundės užsidega įspėjamoji lemputė.

Sistema veiks, kai:

1. Sistema įjungta.
2. Automobilio greitis didesnis nei 30 km/val.
3. Aklojoje zonoje aptinkamas artėjantis automobilis.



Pirmojo lygio įspėjimas

Jei aptinkamas automobilis sistemos veikimo ribose, ant išorinio galinio vaizdo veidrodėlio užsidegs įspėjamoji lemputė.

Jei aptiktas automobilis pasitraukia iš aklosios zonos, įspėjamoji lemputė užgęsta, priklausomai nuo automobilio važiavimo sąlygų.



Antrojo lygio įspėjimas

Įspėjamasis signalas suskambės, kai:

1. Radiolokatoriaus sistema aklojoje zonoje aptinka automobilį (ant išorinio galinio vaizdo veidrodėlio užsidega įspėjamoji lemputė) IR
2. Įjungiamas posūkio signalas (tos pačios pusės, kurioje aptiktas kitas automobilis).

Be to, įsijungus šiam garsiniam signalui, įspėjamoji lemputė ant veidrodėlio pradeda mirksėti.

Įsijungus posūkio signalą, įspėjamasis garsinis signalas išsijungia.

- Antrojo lygio įspėjimą (garsinį signalą) galima išjungti.

– Norint išjungti įspėjamąjį garsinį signalą:

Eikite į „Asmeninius nustatymus“ (User Settings) → „Garsą“ (Sound) ir LCD ekrane pašalinkite „Aklosios zonos aptikimo garsą“ (Blind Spot Detection Sound).

– Norint įjungti įspėjamąjį garsinį signalą:

Eikite į „Asmeninius nustatymus“ (User Settings) → „Garsą“ (Sound) ir LCD ekrane pasirinkite „Aklosios zonos aptikimo garsą“ (Blind Spot Detection Sound).

i Informacija

Įspėjamasis garsinis signalas padeda įspėti vairuotoją. Išjunkite šią funkciją tik tuomet, jei tai būtina.

Aptikimo jutikliai



OPD056045

Jutikliai yra galiniame buferyje. Kad sistema veiktų tinkamai, galinis buferis visuomet turi būti švarus.

Įspėjamieji pranešimai



OAE056040L

„Blind Spot Detection disabled. Radar blocked“ (Aklosios zonos aptikimo funkcija išjungta. Radiolokatorius uždengtas)

- Toks pranešimas gali pasirodyti, kai:
 - Vieną arba abu jutiklius galiniame buferyje uždengė purvas ar sniegas arba neoriginalus priedas.
 - Važinėjama kaimo vietovėse, kur BSD jutiklis ilgą laikotarpį neaptinka kitų automobilių.
 - Prastu oru, kai stipriai sninga ar lyja.

– Velkant priekabą arba namelį (jei norite naudoti BSD sistemą, atkabinkite nuo automobilio priekabą arba namelį).

Susidarius bet kuriai iš šių aplinkybių, BSD jungiklio lemputė ir sistema automatiškai išsijungia.

Kai ekrane atsiranda įspėjamas pranešimas apie BSD išjungimą, patikrinkite galinį buferį, ar purvas ir sniegas neuždengė jutiklių. Nuvalykite ir pašalinkite nuo radiolokatoriaus jutiklių visą purvą, sniegą ar neoriginalius priedus.

Pašalinus kliuvinius BSD sistema turi pradėti normaliai veikti pavažiavus automobiliu maždaug 10 minučių.

Jei sistema vis tiek normaliai neveikia, automobilį turi patikrinti įgaliotasis HYUNDAI atstovas.

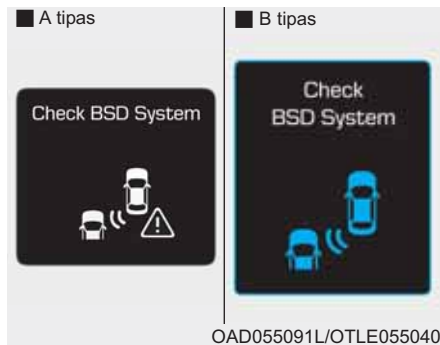

„Check BSD System“ (Patikrinti BSD sistemą)

Jeigu BSD sistemos veikimas sutrinka, pasirodo įspėjamas pranešimas ir užgęsta lemputė ant jungiklio. Sistema automatiškai išsijungs. Mes rekomenduojame, kad sistemą patikrintų įgaliotasis HYUNDAI atstovas.

Įspėjimo apie judėjimo trajektoriją kertančius automobilius važiuojant atbuline eiga sistema (RCTA) (jei yra)

Įspėjimo apie judėjimo trajektoriją kertančius automobilius važiuojant atbuline eiga sistema stebi kitus automobilius, kertančius jūsų atbuline eiga važiuojančio automobilio trajektoriją iš kairės ir dešinės pusių.

Veikimo sąlygos

Įjungimas:

Eikite į „Asmeninius nustatymus“ (User Settings) → „Vairavimo pagalbą“ (Driving Assist) ir LCD ekrane pasirinkite „Įspėjimą apie judėjimo trajektoriją kertančius automobilius važiuojant atbuline eiga“ (Rear Cross Traffic Alert).

Sistema įsijungs ir veiks parengties režime. Sistema pradės veikti, kai automobilio greitis bus mažesnis nei 10 km/val. ir įjungta R (atbulinės eigos) pavara.

i Informacija

RCTA sistemos jutiklio aptikimo ribos yra apie 0,5–20 metrų. Sistema aptiks 4–36 km/val. greičiu artėjančius automobilius.

Atkreipkite dėmesį, kad aptikimo ribos gali keistis, priklausomai nuo sąlygų. Kaip visada, važiuodami atbuline eiga būkite atsargūs ir atidžiai stebėkite aplinką.

Įspėjimo tipas



Jeigu jutiklių aptiktas automobilis artėja prie jūsų automobilio, skambės įspėjamasis signalas, mirksės įspėjamoji lemputė ant išorinio galinio vaizdo veidrodėlio, o LCD ekrane pasirodys pranešimas.

i Informacija

- Įspėjamasis garsinis signalas išsijungs, kai aptiktas automobilis išvažiuos iš aptikimo zonos, arba kai kitas automobilis atsidurs tiesiai už jūsų automobilio, arba kai kitas automobilis prie jūsų neartėja, arba kai kito automobilio greitis sumažėja.
- Dėl įvairių veiksmų ir aplinkybių sistema gali tinkamai neveikti. Visuomet apsidairykite aplinkui.
- Jeigu aptikimo zoną šalia galinio buferio uždengia siena, kliūtis ar kitas stovintis automobilis, sistemos jautrumas gali sumažėti.

i Informacija

Kai velkate priekabą ar namelį, išjunkite BSD jungikliu sistemą ir prietaisų skydelio ekrane iš naudotojo nustatymų režimo pašalinkite RCTA parinktį.

⚠ ĮSPĖJIMAS

- Įspėjamoji lemputė ant išorinio galinio vaizdo veidrodėlio užsidega, kai jūsų automobilio užpakalyje sistema aptinka automobilį.

Kad išvengtumėte avarijos, nesutelkite dėmesio tik į įspėjamąją lemputę ir visuomet apsidairykite.

- Važiukite saugiai net ir tuo atveju, jei jūsų automobilyje yra aklosios zonos aptikimo sistema (BSD) ir įspėjimo apie judėjimo trajektoriją kertančius automobilius važiuojant atbuline eiga sistema (RCTA). Prieš keisdami važiavimo juostą arba važiuodami atbuline eiga, nepasikliaukite vien sistema, o visuomet apsidairykite aplinkui.

Kai kuriomis sąlygomis sistema gali neįspėti vairuotojo, taigi visuomet pasitikrinkite, kad vyksta aplinkui.

(Tęsinys)

(Tęsinys)

- Aklosios zonos aptikimo sistema (BSD) ir įspėjimo apie judėjimo trajektoriją kertančius automobilius važiuojant atbuline eiga sistema (RCTA) nepakeičia tinkamo ir saugaus važiavimo praktikos. Persirikiuodami į kitą eismo juostą ar važiuodami atbuline eiga, visuomet važiuokite saugiai ir atidžiai. Aklosios zonos aptikimo sistema (BSD) negali aptikti visų objektų šalia automobilio.

PASTABA

- Sistema gali tinkamai neveikti, jei galinis buferis pažeistas, pažeistas ar remontuotas.
- Aptikimo atstumas šiek tiek skiriasi, priklausomai nuo kelio pločio. Kai kelias siauras, sistema gali aptikti automobilius gretimose eismo juostoje, o kai kelias platus, ji tokių automobilių gali ir neaptikti.
- Sistema gali išsijungti dėl stiprių elektromagnetinių bangų.

Neveikimo sąlygos

BSD įspėjamoji lemputė ant išorinių galinio vaizdo veidrodėlių gali laiku neužsidegti, jei:

- Pažeistas išorinio galinio vaizdo veidrodėlio korpusas.
- Veidrodėlis padengtas purvu, sniegu ar apnašomis.
- Langas padengtas purvu, sniegu ar apnašomis.
- Langas užtamsintas.

Sistemos veikimo apribojimai

Toliau nurodytose situacijose vairuotojas turi būti labai atidus, nes tam tikromis aplinkybėmis sistema gali neaptikti kitų automobilių arba objektų.

- Automobilis važiuoja vingiuotu keliu arba pro rinkliavų užtvarą.
- Sankryžoje automobilis suka į dešinę arba į kairę.
- Jutiklis uždengtas dėl lietaus, sniego, purvo ir pan.
- Galinis buferis, kuriame yra jutikliai, uždengtas neoriginaliu priedu, pvz., lipduku, buferio apsauga, dviračių laikikliu ir pan.
- Galinis buferis pažeistas arba pakeista jutiklio montavimo vieta.
- Automobilis yra žemesnis arba aukštesnis dėl sunkaus krovinio bagažinėje, nenormalaus slėgio padangose ir pan.
- Automobiliumi važiuojama prastu oru, pvz. stipriai lyjant ar sningant.
- Šalia automobilio yra nejudanti kliūtis, pvz. apsauginis užtvaras, žmogus, gyvūnas ir pan.
- Automobiliumi važiuojama šalia vietų, kur daug metalinių konstrukcijų, pvz., statybų, geležinkelio ir pan.
- Greta yra didelė transporto priemonė, pvz., autobusas arba sunkvežimis.
- Greta yra motociklas arba dviratis.
- Greta yra vilkikas su platforma.
- Jei pradėjote važiuoti kartu su greta esančiu automobiliumi ir važiuojate greičiau.
- Pro šalį labai dideliu greičiu pralekia kitas automobilis.
- Persirikiuojant.
- Važiuojant įkalne arba nuokalne, kai skiriasi važiavimo juostos aukštis.
- Kai kitas automobilis priartėja labai arti.
- Velkant priekabą arba namelį.
- Kai aukšta arba žema temperatūra prie galinio buferio.
- Kai jutiklius dengia kiti automobiliai, sienos arba stovėjimo aikštelės stulpai.
- Kai aptiktas automobilis, kaip ir jūsų automobilis, važiuoja atbuline eiga.
- Jeigu aptikimo zonoje yra nedidelė kliūtis, pvz., parduotuvės vežimėlis ar vaikiškas vežimėlis.
- Jeigu kito automobilio aukštis mažas, pvz., sportinis automobilis.
- Kai arti jūsų automobilio yra kiti automobiliai.
- Kai gretima eismo juosta važiuojantis automobilis persirikiuoja į dar tolimesnę nuo jūsų juostą, ARBA už dviejų eismo juostų važiuojantis automobilis įvažiuoja į gretimą juostą.
- Važiuojant siauru keliu, apaugusiu medžiais ar krūmais.
- Kai važiuojant aplinkui nėra daug automobilių ar statinių, pvz., dykumoje, kaimo vietovėje ir pan.
- Važiuojant šlapiu paviršiumi.

AUTONOMINIS AVARINIS STABDYMAS (AEB) - SU JUTIKLIAIS (PRIEKINIO RADIOLOKATORIAUS + PRIEKINĖS KAMEROS) (JEI YRA)

Autonominė avarinio stabdymo (AEB – Autonomous Emergency Braking) sistema yra skirta aptikti ir stebėti priekyje važiuojantį automobilį arba pėsčiąjį (jei ši funkcija yra) ant kelio, naudojant radiolokatoriaus signalus ir kameros atpažinimo funkciją, kad būtų galima įspėti vairuotoją apie grėšiantį susidūrimą, ir, jei reikia, stabdyti avariniu būdu.

⚠ ĮSPĖJIMAS

Naudodami autonominę avarinio stabdymo sistemą (AEB), imkitės šių atsargumo priemonių:

- Ši sistema yra tik pagalbinė ir negalima vien ja pasikliauti, todėl vairuotojas pats privalo rūpintis saugumu ir būti atidus. Jutiklių veikimo atstumas ir objektų aptikimas yra gana ribotas. Visuomet atidžiai sekite eismo sąlygas.
- NIEKADA nevažiuokite dideliu greičiu, jei eismo sąlygos yra nepalankios, o taip pat staugiose posūkiuose.
- Važiuodami visuomet būkite dėmesingi, kad išvengtumėte nenumatytų situacijų. AEB visiškai nesustabdo automobilio ir neužkerta kelio susidūrimui.

Sistemos nustatymas ir įjungimas

Sistemos nustatymas

- Vairuotojas gali įjungti AEB pasukdamas užvedimo jungiklį į ON padėtį ir pasirinkdamas: „Asmeniniai nustatymai“ (User Settings) → „Vairavimo pagalba“ (Driving Assist) → „Pagalbinė avarinio stabdymo sistema“ (Assist Emergency Braking).

AEB išsijungia, kai vairuotojas atšaukia sistemos nustatymus.



Išjungus AEB sistemą, LCD ekrane užsidega įspėjamoji lemputė. AEB įjungimo / išjungimo būseną vairuotojas mato LCD ekrane. Be to, įspėjamoji lemputė užsidega išjungus elektroninę stabilumo kontrolės sistemą (ESC) (išjungiamas sukibimo ir stabilumo valdymas). Jeigu įspėjamoji lemputė dega ir įjungus AEB, rekomenduojame, kad sistemą patikrintų įgaliotasis HYUNDAI atstovas.

- Vairuotojas LCD ekrane gali pasirinkti pradinį įspėjimo įjungimo laiką. Eikite į „Asmeninius nustatymus“ (User Settings) → „Vairavimo pagalbą“ (Driving Assist) → „Įspėjimą apie priekinį susidūrimą“ (Forward Collision Warning) → „Vėlyvą“ (Late), „Normalų“ (Normal) arba „Ankstyvą“ (Early).

Pirminio įspėjimo apie priekinį susidūrimą variantai:

– Ankstyvas (Early):

Pasirinkus šį variantą, pirminis įspėjimas apie priekinį susidūrimą įsijungia anksčiau nei įprastai. Šis nustatymas maksimaliai padidina atstumą iki priekyje esančio automobilio arba pėsčiojo, kuomet įsijungia pirminis įspėjimas.

Netgi pasirinkus ankstyvąjį variantą, priekyje važiuojančiam automobiliui staigiai stabdant šis išankstinio įspėjimo laikas gali būti nepakankamas.

– Normalus (Normal):

Pasirinkus šį variantą, pirminis įspėjimas apie priekinį susidūrimą įsijungia normaliu laiku. Šis nustatymas palieka gana nedidelį atstumą iki priekyje esančio automobilio arba pėsčiojo, kuomet įsijungia pirminis įspėjimas.

– Vėlyvas (Late):

Pasirinkus šį variantą, pirminis įspėjimas apie priekinį susidūrimą įsijungia vėliau nei įprastai. Šis nustatymas sumažina atstumą iki priekyje esančio automobilio arba pėsčiojo, kuomet įsijungia pirminis įspėjimas.

Vėlyvą nustatymą pasirinkite, kai eismo sąlygos nesudėtingos ir važiavimo greitis mažas.

Įjungimo prielaidos

AEB paruošiama įjungimui, kai LCD ekrane pasirenkama AEB ir kai yra toliau išvardintos sąlygos:

- Įjungta elektroninė stabilumo kontrolės sistema (ESC).
- Automobilio greitis didesnis nei 10 km/val. (AEB įsijungia tik automobiliui judant tam tikru greičiu).
- Sistema priekyje aptinka pėsčiąjį ar automobilį, į kuriuos jūsų automobilis gali atsitrekti (AEB gali neįsijungti arba gali sužadinti įspėjimąjį garsinį signalą, priklausomai nuo važiavimo aplinkybių ar automobilio būsenos).

⚠ ĮSPĖJIMAS

- Prieš įjungdami ar išjungdami AEB sistema jungikliu ant vairo, automobilį visiškai sustabdykite, sustodami saugioje vietoje.
- AEB automatiškai įsijungia, variklio įjungimo ir išjungimo mygtuką nustačius į ON padėtį. Vairuotojas gali išjungti AEB, LCD ekrane nustatymų režime atšaukdamas sistemos veikimą.
- AEB automatiškai išsijungia išjungus elektroninę stabilumo kontrolės sistemą (ESC). Kai ESC išjungta, AEB negalima įjungti LCD ekrane.

AEB įspėjamieji pranešimai ir sistemos valdymas

AEB siunčia įspėjamuosius pranešimus ir sužadina įspėjamuosius garsinius signalus, priklausomai nuo susidūrimo pavojaus laipsnio, pvz., staigaus automobilio priekyje stabdymo, nepakankamo stabdymo atstumo ar pėsčiojo aptikimo. Ji taip pat kontroliuoja stabdžius pagal susidūrimo pavojaus laipsnį.

LCD ekrane asmeninių nustatymų režime vairuotojas gali pasirinkti, kada įsijungs pirminis įspėjimas. Galima pasirinkti ankstyvą, normalų ir vėlyvą įspėjimo apie priekinį susidūrimą pradinio įspėjimo laiką.

**„Forward Warning“
(Įspėjimas apie kliūtį priekyje)
(1-asis įspėjimas)**

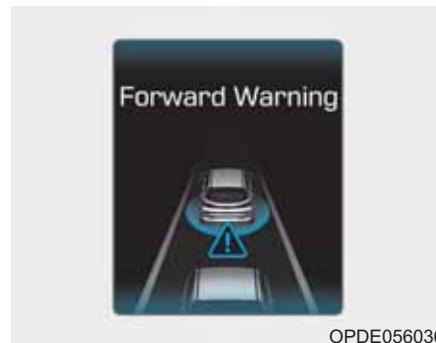

Šis pradinis įspėjimas atsiranda LCD ekrane kartu su skambančiu įspėjamuoju signalu.

**„Collision Warning“
(Ispėjimas apie susidūrimą)
(2-asis įspėjimas)**



Šis įspėjamasis pranešimas atsiranda LCD ekrane kartu su skambančiu įspėjamoju signalu. Be to, prie automobilio greičio mažinimo prisideda ir variklio valdymo sistema.

- Gali šiek tiek sumažėti jūsų automobilio greitis.
- AEB sistema šiek tiek kontroliuoja stabdžius, kad iš anksto sumažintų susidūrimo pasekmes.

**„Emergency braking“
(Avarinis stabdymas)
(3-asis įspėjimas)**

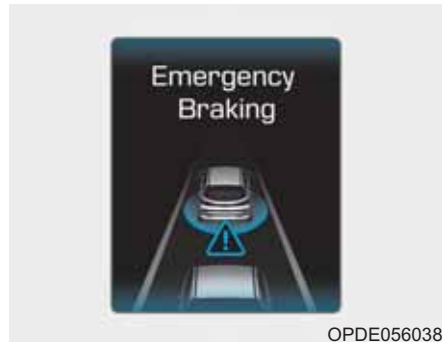

Šis įspėjamasis pranešimas atsiranda LCD ekrane kartu su skambančiu įspėjamoju signalu.

Be to, prie automobilio greičio mažinimo prisideda ir variklio valdymo sistema.

- AEB sistema šiek tiek kontroliuoja stabdžius, kad iš anksto sumažintų susidūrimo pasekmes. Stabdžių valdymas yra didžiausias prieš pat susidūrimą.

Stabdymas

- Staigios reakcijos reikalaujančiose situacijose, sistema pasiruošia staigiai reaguoti, kai vairuotojas nuspaus stabdžių pedalą.
- Vairuotojui nuspaudus stabdžių pedalą, AEB sukuria papildomą stabdymo jėgą, kad automobilis optimaliai stabdytų.
- Stabdžių valdymas automatiškai išjungiamas, kai vairuotojas staigiai nuspaudžia stabdžių pedalą arba staigiai pasuka vairą.
- AEB stabdžių valdymo funkcija automatiškai išjungiamas, kai nelieka pavojaus veiksmų.

 **ATSARGIAI**

Vairuodamas automobilį vairuotojas visada turi būti ypach atsargus, nepriklausomai nuo to, ar AEB sistema siunčia ar ne siunčia įspėjamąjį pranešimą ar garsinį signalą.

⚠️ ĮSPĖJIMAS

Stabdžių valdymo sistema negali visiškai sustabdyti automobilio arba išvengti susidūrimo. Vairuotojas privalo pats saugiai važiuoti ir valdyti automobilį.

⚠️ ĮSPĖJIMAS

AEB sistema dirba nustatytose ribose, tokiose kaip atstumas iki kito automobilio ar pėsčiojo priekyje, vairuotojo ir kito automobilio greičiai ir pan. Tam tikros aplinkybės, kaip nepalankios oro ar kelio sąlygos, gali neigiamai paveikti AEB sistemos darbą.

⚠️ ĮSPĖJIMAS

Niekada nebandykite tyčia važiuoti pavojingai, kad išbandytumėte sistemą.

AEB jutiklis ir kamera

■ Priekinis radiolokatorius



OPDE056039

■ Priekinė kamera



OPDE056048

Kad AEB sistema tinkamai veiktų, radiolokatoriaus jutiklio dangtelis visada turi būti švarus ir nepadengtas purvu, sniegu ar apnašomis. Purvas, sniegas ar neoriginalūs priedai ant objektyvo gali neigiamai paveikti jutiklio funkcines savybes.

PASTABA

- Šalia radiolokatoriaus jutiklio netvirtinkite numerio rėmelio ar neoriginalių priedų, pvz., buferio lipduko ar apsaugos. Jie gali neigiamai paveikti radiolokatoriaus funkcines savybes.
- Radiolokatoriaus jutiklis ir dangtelis visada turi būti švarūs.
- Plaudami automobilį naudokite tik minkštą šluostę. Nenukreipkite aukšto slėgio vandens srovės tiesiai į jutiklį ar jo dangtelį.
- Pernelyg nespauskite radiolokatoriaus jutiklio ar jo dangtelio. Jeigu išjudinsite jutiklį iš jo vietos, AEB sistema gali tinkamai neveikti. Tokiu atveju ekrane gali būti nerodomas įspėjamasis pranešimas. Automobilį turi patikrinti įgaliotasis HYUNDAI atstovas.

(Tęsinys)

(Tęsinys)

- Jeigu priekinio buferio zona šalia radiolokatoriaus jutiklio pažeista, AEB sistema gali tinkamai neveikti. Rekomenduojame, kad automobilį patikrintų įgaliotasis HYUNDAI atstovas.
- Remontuodami ar keisdami sugadintą jutiklį ar jo dangtelį, naudokite tik originalias dalis. Nedžykite jutiklio dangtelio.

PASTABA

- NIEKADA ant priekinio stiklo nevirtinkite jokių priedų ar lipdukų ir stiklo netamsinkite.
- NIEKADA ant prietaisų skydelio nedėkite jokių šviesą atspindinčių daiktų (pvz., balto popieriaus ar veidrodėlių). Bet koks šviesos atspindys gali sutrikdyti sistemos veikimą.
- Kamerą ypač saugokite nuo vandens.
- NIEKADA savavališkai kameros neardykite ir saugokite ją nuo sutrenkimo.
- Garsiai grojanti automobilio garsų sistema gali užgožti AEB sistemos įspėjamuosius garsinius signalus.

i Informacija

Rekomenduojame, kad sistemą patikrintų įgaliotasis HYUNDAI atstovas:

- Po priekinio stiklo keitimo.
- Po kameros ir su ja susijusių dalių remonto ar keitimo.

Įspėjamas pranešimas ir įspėjamoji lemputė



OPDE056131

„Assist Emergency Braking disabled. Radar blocked.“ (Pagalbinė avarinio stabdymo sistema išjungta. Radiolokatorius uždengtas)

Kai jutiklio dangtelį padengia purvas, sniegas ar apnašos, AEB sistema gali laikinai nustoti veikti. Šiuo atveju LCD ekrane atsiras įspėjamas pranešimas.

Nuvalykite visą purvą, sniegą ar apnašas nuo radiolokatoriaus jutiklio dangtelio, kad AEB sistema vėl veiktų.

AEB gali tinkamai neveikti atviroje aplinkoje, kai užvedus variklį ji neaptinka jokių kliūčių.

Sistemos veikimo sutrikimas

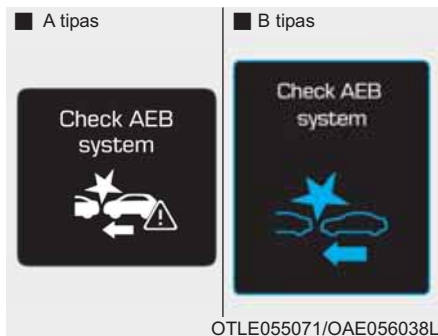

„Check AEB system“ (Patikrinti AEB sistemą)

- Kai AEB sistema tinkamai neveikia, užsidegs AEB įspėjamoji lemputė (☼), o ekrane kelioms sekundėms pasirodys įspėjamasis pranešimas. Kai pranešimas išnyks, užsidegs pagrindinė įspėjamoji lemputė (⚠). Tokiu atveju mes rekomenduojame, kad sistemą patikrintų įgaliotasis HYUNDAI atstovas.
- AEB įspėjamasis pranešimas gali atsirasti kartu užsidegant ir elektroninės stabilumo kontrolės sistemos (ESC) įspėjamajai lemputei.

⚠ ĮSPĖJIMAS

- AEB yra tik papildoma sistema vairuotojo patogumui. Vairuotojas privalo atsakingai valdyti automobilį. Nepasikliaukite vien AEB sistema. Išlaikykite saugų stabdymo atstumą ir, jei reikia, nuspauskite stabdžių pedalus, kad sumažintumėte automobilio greitį.
- Kai kuriais atvejais ir tam tikromis važiavimo sąlygomis AEB sistema gali suveikti per anksti. Šis pradinis įspėjimas atsiranda LCD ekrane kartu su skambančiu įspėjamuoju signalu.
Be to, kai kuriais atvejais priekinis radiolokatoriaus jutiklis ar kameros atpažinimo sistema gali neaptikti automobilio ar pėsčiojo priekyje. AEB sistema gali neįsijungti ir įspėjamojo pranešimo ekrane nebus.

(Tęsinys)

(Tęsinys)

- Jeigu AEB sistemos veikimas sutrinka, autonominio avarinio stabdymo nebus, netgi jei stabdymo sistema veikia normaliai.
- Priekyje važiuojančiam automobiliui staigiai stabdant, galite nespėti sustabdyti savo automobilio. Dėl to visada laikykitės saugaus atstumo iki priekyje važiuojančio automobilio.
- AEB sistema gali įsijungti stabdymo metu ir automobilį staigiai sustabdyti, išsviesdama nepritvirtintus daiktus į keleivius. Daiktus visada vežkite pritvirtinę.
- AEB sistema gali neįsijungti, kai vairuotojas nuspaudžia stabdžių pedalą, kad išvengtų susidūrimo.
- AEB sistemos paskirtis yra tik aptikti automobilius ar pėsčiuosius automobilio priekyje.

(Tęsinys)

(Tęsinys)

AEB sistema neveikia, kai automobilis juda atbuline eiga.

AEB sistema neskirta aptikti ant kelio kitas kliūtis, pavyzdžiui, gyvūnus.

AEB sistema neaptinka priešinga kryptimi kita eismo juosta važiuojančių automobilių.

AEB sistema neaptinka automobilio judėjimo trajektoriją kertančių ir artėjančių kitų automobilių.

AEB sistema negali aptikti prie savo šonu pastatyto automobilio besiartinančio vairuotojo (pavyzdžiui, akligatvyje).

Tokiu atveju turite išlaikyti saugų stabdymo atstumą ir, jei reikia, paspausti stabdžių pedalą, kad sumažintumėte automobilio greitį ir išlaikytumėte saugų atstumą.

Sistemos veikimo apribojimai

Autonominė avarinio stabdymo (AEB) sistema yra skirta aptikti priekyje važiuojantį automobilį arba pėsčiąjį ant kelio, naudojant radiolokatoriaus signalus ir kameros atpažinimo funkciją, kad būtų galima įspėti vairuotoją apie grėšiantį susidūrimą, ir, jei reikia, stabdyti avariniu būdu.

Tam tikromis aplinkybėmis radiolokatoriaus jutiklis ar kamera gali nepatikti automobilio ar pėsčiojo priekyje. Tokiais atvejais AEB sistema gali nesuveikti. Vairuotojas turi būti ypač dėmesingas toliau nurodytomis ribotais AEB veikimo aplinkybėmis.

Automobilių aptikimas

Jutiklio funkcija gali būti apribota, kai:

- Radiolokatoriaus jutiklį ar kamerą uždengia neoriginalus priedas ar apnašos.
- Važiuojant prastu oru stiprus lietus ar sniegas uždengia radiolokatoriaus jutiklį ar kamerą.
- Elektromagnetinių bangų trikdžiai.
- Nuo radiolokatoriaus jutiklio retkarčiais atsispindi intensyvi šviesa.
- Ribotos radiolokatoriaus ar kameros jutiklio funkcinės galimybės.
- Priekyje važiuojanti transporto priemonė yra per maža, kad ją būtų galima aptikti (pavyzdžiui, motociklas, dviratis ir pan.).
- Priekyje važiuojanti transporto priemonė ar priekaba yra per didelė, kad ją galėtų aptikti kameros atpažinimo sistema (pavyzdžiui, vilkiko priekaba ir pan.).
- Vairuotojo matymo laukas prastai apšviestas (arba per tamsus, arba su atspindžiais, arba su pernelyg stipria fonine šviesa, kuri trukdo matymo laukui).

- Priekyje važiuojančio automobilio galiniai žibintai tinkamai nedega.
- Staiga pasikeičia lauko apšvietimas, pavyzdžiui, įvažius ar išvažiuojant iš tunelio.
- Kai gatvės žibintų ar priešpriešais artėjančio automobilio žibintų šviesa atsispindi nuo šlapio kelio paviršiaus, pvz., balos.
- Matymo lauką priekyje užstoja akinantys saulės spindėjimas.
- Priekinis stiklas aprasojęs ir kelias blogai matomas.
- Automobilis priekyje važiuoja netvarkingai manevruodamas.
- Automobilis važiuoja remontuojama kelio atkarpa, žvyrkeliu ar virš metalinių konstrukcijų, pvz., geležinkelio.
- Automobilis įvažiuoja į pastato vidų, pavyzdžiui, požeminę stovėjimo aikštelę.
- Dėl nepalankių kelio sąlygų važiuojantis automobilis labai vibruoja.



– Važiuojant kelio vingiais

Važiuojant vingiuotu keliu AEB sistemos funkcionalumas gali būti ribotas.

Kai kuriais atvejais vingiuotame kelyje AEB sistema gali suveikti per anksti.

Be to, kai kuriais atvejais priekinis radiolokatoriaus jutiklis ar kameros atpažinimo sistema gali neaptikti vingiuotu keliu važiuojančio automobilio.

Tokiais atvejais vairuotojas turi išlaikyti saugų stabdymo atstumą ir, jei reikia, paspausti stabdžių pedalą, kad sumažintų greitį ir išlaikytų saugų atstumą.



Važiuojant vingiuotu keliu, AEB sistema gali aptikti gretima eismo juosta važiuojantį automobilį.

Tokiu atveju ji be reikalo įspės vairuotoją ir pradės stabdyti.

Važiuodami visada stebėkite kelią ir važiavimo sąlygas. Jei reikia, paspauskite stabdžių pedalą, kad sumažintumėte savo automobilio greitį ir išlaikytumėte saugų atstumą.

Be to, paspauskite ir akceleratoriaus pedalą, kai to reikia, kad sistema be reikalo automobilio nestabdytų.

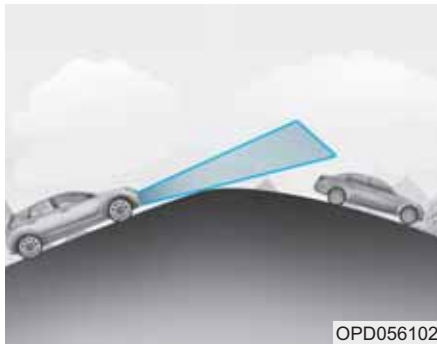

– Važiuojant nuokalne arba įkalne AEB sistema veikia blogiau važiuojant įkalne arba nuokalne; sistema gali neaptikti ta pačia eismo juosta priekyje važiuojančio automobilio. Ji gali be reikalo išsiųsti įspėjimą pranešimą ir sužadinti garsinį signalą arba aplamai neįspėti nei pranešimu, nei garsiniu signalu.

Kai važiuojant įkalne arba nuokalne AEB sistema staiga aptinka priekyje važiuojantį automobilį, automobilio greitis gali staiga sulėtėti.

Važiuodami įkalne arba nuokalne visuomet atidžiai žiūrėkite į priekį ir, jei reikia, paspauskite stabdžių pedalą, kad automobilio greitis sumažėtų ir išlaikytumėte saugų atstumą.

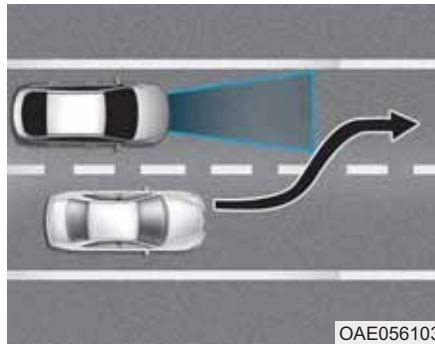

– Persirikiuojant

Kai priekyje važiuojantis automobilis persirikiuoja į jūsų eismo juostą, AEB sistema gali iš karto jo neaptikti, ypač tuo atveju, jei jis persirikiuoja staigiai. Tokiu atveju turite išlaikyti saugų stabdymo atstumą ir, jei reikia, paspausti stabdžių pedalą, kad sumažintumėte automobilio greitį ir išlaikytumėte saugų atstumą.

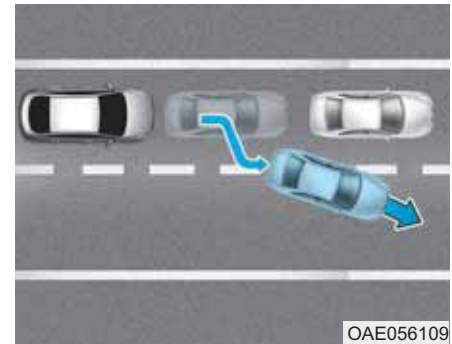

Kai važiuojate nuolat sustodami ir vėl pajudėdami, o priekyje važiuojantis automobilis persirikiuoja į kitą eismo juostą, AEB sistema gali iš karto neaptikti kito priekyje jūsų atsiradusio automobilio. Tokiu atveju turite išlaikyti saugų stabdymo atstumą ir, jei reikia, paspausti stabdžių pedalą, kad sumažintumėte automobilio greitį ir išlaikytumėte saugų atstumą.

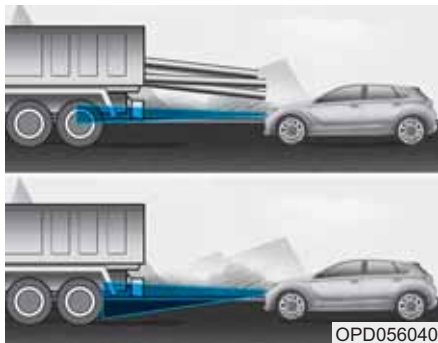

– Aptinkant priekyje važiuojantį automobilį

Jeigu priekyje važiuojančio automobilio krovinyje gale išsikišęs ar šio automobilio prošvaisa didesnė, reikia važiuoti atsargiau. AEB sistema gali neaptikti tokio išsikišusio krovinio. Tokiais atvejais turite išlaikyti saugų stabdymo atstumą iki artimiausios kliūtis ir, jei reikia, paspausti stabdžių pedalą, kad sumažintumėte automobilio greitį ir išlaikytumėte saugų atstumą.

Pėsčiųjų aptikimas

Jutiklio funkcija gali būti apribota, kai:

- Kameros atpažinimo sistema pėsčiojo pilnai neatpažįsta, pavyzdžiui, jei pėsčiasis pasilenkia arba neina išsitiesęs.
- Pėsčiasis juda labai greitai arba kameros aptikimo zonoje atsiranda staiga.
- Pėsčiasis vilki drabužiais, kurie susilieja su aplinka, ir dėl to kamera gali sunkiai jį atpažinti.
- Aplinkos apšvietimas pernelyg ryškus (pvz., važiuojant saulėtą dieną ir atsispindint saulei) arba per tamsu (pvz., važiuojant tamsiu kaimo keliuku naktį).
- Sunku aptikti ir atskirti pėsčiąjį nuo kitų objektų aplinkoje, pavyzdžiui, kai pėsčiųjų yra grupė ar didelė minia.
- Priekyje yra žmogaus kūno formos struktūra.
- Pėsčiasis mažo ūgio.
- Pėsčiasis yra su judėjimo negalia.
- Jutiklio aptikimo galimybės yra ribotos.

- Radiolokatoriaus jutiklį ar kamerą uždengia neoriginalus priedas ar apnašos.
- Važiuojant prastu oru stiprus lietus ar sniegas uždengia radiolokatoriaus jutiklį ar kamerą.
- Kai gatvės žibintų ar priešpriešiais artėjančio automobilio žibintų šviesa atsispindi nuo šlapio kelio paviršiaus, pvz., balos.
- Matymo lauką priekyje užstoja akinantis saulės spindėjimas.
- Priekinis stiklas aprasojęs ir kelias blogai matomas.
- Dėl nepalankių kelio sąlygų važiuojantis automobilis labai vibruoja.

ĮSPĖJIMAS

- Nenaudokite autonominės avarinio stabdymo sistemos, kai velkate kitą automobilį. Suveikusi AEB sistema gali neigiamai paveikti jūsų ir velkamo automobilio saugumą.
- Ypač atsargiai važiuokite pas-
kui automobilį, kurio kroviny-
s gale išsikišęs, arba jei
priekyje važiuojančio auto-
mobilio prošvaisa didesnė.
- AEB sistema yra skirta aptikti
priekyje važiuojantį auto-
mobilį arba pėsčiąjį ant kelio,
naudojant radiolokatoriaus
signalus ir kameros atpaži-
nimo funkciją. Jį neskirta at-
pažinti motociklams, dvira-
čiams ar kitoms priemonėms
su ratukais, pavyzdžiui, laga-
minams, parduotuvės vežimė-
liams ar vaikiškiems veži-
mėliams.

(Tęsinys)

(Tęsinys)

- Niekada nemėginkite išban-
dyti AEB sistemos veikimo.
Galite sunkiai ar net mirtinai
susižaloti.

Informacija

Kai kuriais atvejais AEB sistema gali išsijungti, paveikta elektromagnetinių trikdžių.

AUTONOMINIS AVARINIS STABDYMAS (AEB) - SU KAMERA (JEI YRA)

Autonominė avarinio stabdymo (AEB – Autonomous Emergency Braking) sistema yra skirta aptikti ir stabdyti priekyje keliu važiuojantį automobilį, naudojant kameros atpažinimo funkciją, kad būtų galima įspėti vairuotoją apie grėsiantį susidūrimą, ir, jei reikia, stabdyti avariniu būdu.

⚠ ĮSPĖJIMAS

Naudodami autonominę avarinio stabdymo sistemą (AEB), imkitės šių atsargumo priemonių:

- Ši sistema yra tik pagalbinė ir negalima vien ja pasikliauti, todėl vairuotojas pats privalo rūpintis saugumu ir būti atidus. Jutiklių veikimo atstumas ir objektų aptikimas yra gana ribotas. Visuomet atidžiai sekite eismo sąlygas.
- NIEKADA nevažiuokite dideliu greičiu, jei eismo sąlygos yra nepalankios, o taip pat staičiuose posūkiuose.
- Važiudami visuomet būkite dėmesingi, kad išvengtumėte nenumatytų situacijų. AEB visiškai nesustabdo automobilio ir neužkerta kelio susidūrimui.

Sistemos nustatymas ir įjungimas

Sistemos nustatymas

- Vairuotojas gali įjungti AEB pasukdamas užvedimo jungiklį į ON padėtį ir pasirinkdamas: „Asmeniniai nustatymai“ (User Settings) → „Vairavimo pagalba“ (Driving Assist) → „Pagalbinė avarinio stabdymo sistema“ (Assist Emergency Braking).

AEB išsijungia, kai vairuotojas atšaukia sistemos nustatymus.



Išjungus AEB sistemą, LCD ekrane užsidega įspėjamoji lemputė. AEB įjungimo / išjungimo būseną vairuotojas mato LCD ekrane. Be to, įspėjamoji lemputė užsidega išjungus elektroninę stabilumo kontrolės sistemą (ESC) (išjungiamas sukibimo ir stabilumo valdymas). Jeigu įspėjamoji lemputė dega ir įjungus AEB, rekomenduojame, kad sistemą patikrintų įgaliotasis HYUNDAI atstovas.

- Vairuotojas LCD ekrane gali pasirinkti pradinį įspėjimo įjungimo laiką. Eikite į „Asmeninius nustatymus“ (User Settings) → „Vairavimo pagalbą“ (Driving Assist) → „Įspėjimą apie priekinį susidūrimą“ (Forward Collision Warning) → „Vėlyvą“ (Late), „Normalų“ (Normal) arba „Ankstyvą“ (Early).

Pirminio įspėjimo apie priekinį susidūrimą variantai:

– Ankstyvas (Early):

Pasirinkus šį variantą, pirminis įspėjimas apie priekinį susidūrimą įsijungia anksčiau nei įprastai. Šis nustatymas maksimaliai padidina atstumą iki priekyje esančio automobilio, kuomet įsijungia pirminis įspėjimas.

Netgi pasirinkus ankstyvąjį variantą, priekyje važiuojančiam automobiliui staigiai stabdant šis išankstinio įspėjimo laikas gali būti nepakankamas.

– Normalus (Normal):

Pasirinkus šį variantą, pirminis įspėjimas apie priekinį susidūrimą įsijungia normaliu laiku. Šis nustatymas palieka gana nedidelį atstumą iki priekyje esančio automobilio, kuomet įsijungia pirminis įspėjimas.

– Vėlyvas (Late):

Pasirinkus šį variantą, pirminis įspėjimas apie priekinį susidūrimą įsijungia vėliau nei įprastai. Šis nustatymas sumažina atstumą iki priekyje esančio automobilio, kuomet įsijungia pirminis įspėjimas.

Vėlyvą nustatymą pasirinkite, kai eismo sąlygos nesudėtingos ir važiavimo greitis mažas.

Įjungimo prielaidos

AEB paruošiama įjungimui, kai LCD ekrane pasirenkama AEB ir kai yra toliau išvardintos sąlygos:

- Įjungta elektroninė stabilumo kontrolės sistema (ESC).
- Automobilio greitis didesnis nei 10 km/val. (AEB įsijungia tik automobiliui judant tam tikru greičiu).
- Sistema priekyje aptinka automobilį, į kurį jūsų automobilis gali atsitrenkti (AEB gali neįsijungti arba gali sužadinti įspėjimąjį garsinį signalą, priklausomai nuo važiavimo aplinkybių ar automobilio būsenos).

⚠ ĮSPĖJIMAS

- Prieš įjungdami ar išjungdami AEB sistema jungikliu ant vairo, automobilį visiškai sustabdykite, sustodami saugioje vietoje.
- AEB automatiškai įsijungia, variklio įjungimo ir išjungimo mygtuką nustačius į ON padėtį. Vairuotojas gali išjungti AEB, LCD ekrane nustatymų režime atšaukdamas sistemos veikimą.
- AEB automatiškai išsijungia išjungus elektroninę stabilumo kontrolės sistemą (ESC). Kai ESC išjungta, AEB negalima įjungti LCD ekrane.

AEB įspėjamieji pranešimai ir sistemos valdymas

AEB siunčia įspėjamuosius pranešimus ir sužadina įspėjamuosius garsinius signalus, priklausomai nuo susidūrimo pavojaus laipsnio, pvz., staigaus automobilio priekyje stabdymo, nepakankamo stabdymo atstumo ar aptikimo. Ji taip pat kontroliuoja stabdžius pagal susidūrimo pavojaus laipsnį.

LCD ekrane asmeninių nustatymų režime vairuotojas gali pasirinkti, kada įsijungs pirminis įspėjimas. Galima pasirinkti ankstyvą, normalų ir vėlyvą įspėjimo apie priekinį susidūrimą pradinio įspėjimo laiką.

*„Forward Warning“
(Įspėjimas apie kliūtį priekyje)
(1-asis įspėjimas)*

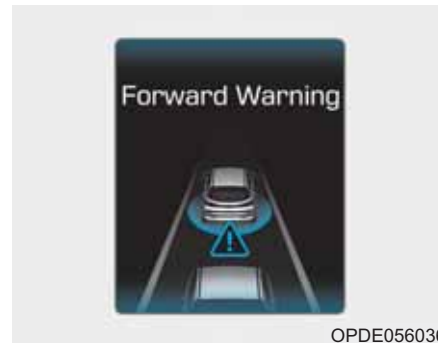

Šis pradinis įspėjimas atsiranda LCD ekrane kartu su skambančiu įspėjamuoju signalu.

**„Collision Warning“
(Ispėjimas apie susidūrimą)
(2-asis įspėjimas)**



Šis įspėjamasis pranešimas atsiranda LCD ekrane kartu su skambančiu įspėjamuoju signalu. Be to, prie automobilio greičio mažinimo prisideda ir variklio valdymo sistema.

- Gali šiek tiek sumažėti jūsų automobilio greitis.
- AEB sistema šiek tiek kontroliuoja stabdžius, kad iš anksto sumažintų susidūrimo pasekmes.

**„Emergency braking“
(Avarinis stabdymas)
(3-asis įspėjimas)**

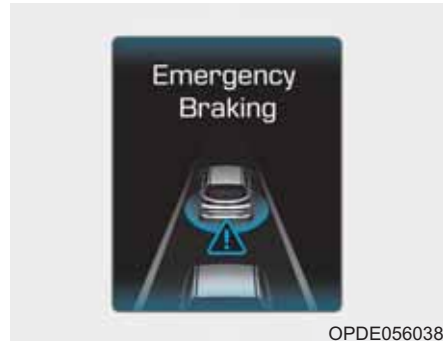

Šis įspėjamasis pranešimas atsiranda LCD ekrane kartu su skambančiu įspėjamuoju signalu.

Be to, prie automobilio greičio mažinimo prisideda ir variklio valdymo sistema.

- AEB sistema šiek tiek kontroliuoja stabdžius, kad iš anksto sumažintų susidūrimo pasekmes. Stabdžių valdymas yra didžiausias prieš pat susidūrimą.

Stabdymas

- Staigios reakcijos reikalaujančiose situacijose, sistema pasiruošia staigiai reaguoti, kai vairuotojas nuspaus stabdžių pedalą.
- Vairuotojui nuspaudus stabdžių pedalą, AEB sukuria papildomą stabdymo jėgą, kad automobilis optimaliai stabdytų.
- Stabdžių valdymas automatiškai išjungiamas, kai vairuotojas staigiai nuspaudžia stabdžių pedalą arba staigiai pasuka vairą.
- AEB stabdžių valdymo funkcija automatiškai išjungiamas, kai nelieka pavojaus veiksmų.

 **ATSARGIAI**

Vairuodamas automobilį vairuotojas visada turi būti ypač atsargus, nepriklausomai nuo to, ar AEB sistema siunčia ar nesiunčia įspėjamąjį pranešimą ar garsinį signalą.

⚠ ĮSPĖJIMAS

Stabdžių valdymo sistema negali visiškai sustabdyti automobilio arba išvengti susidūrimo. Vairuotojas privalo saugiai važiuoti ir valdyti automobilį.

⚠ ĮSPĖJIMAS

AEB sistema dirba nustatytose ribose, tokiose kaip atstumas iki kito automobilio priekyje, vairuotojo ir kito automobilio greičiai ir pan. Tam tikros aplinkybės, kaip nepalankios oro ar kelio sąlygos, gali neigiamai paveikti AEB sistemos darbą.

⚠ ĮSPĖJIMAS

Niekada nebandykite tyčia važiuoti pavojingai, kad išbandytumėte sistemą.

AEB kamera



Kad AEB sistema tinkamai veiktų, kamera visada turi būti švari ir nepadengta purvu, sniegu ar apnašomis. Purvas, sniegas ar neoriginalūs priedai ant objektyvo gali neigiamai paveikti kameros funkcines savybes.

PASTABA

- Kameros jutiklis ir visada turi būti švarus.
- Nespauskite kameros jutiklio pernelyg didele jėga. Jeigu išjudinsite jutiklį iš jo vietos, AEB sistema gali tinkamai neveikti. Tokiu atveju ekrane gali būti nerodomas įspėjamasis pranešimas. Automobilį turi patikrinti įgaliotasis HYUNDAI atstovas.
- Remontuodami ar keisdami sugadintą kameros jutiklį, naudokite tik originalias dalis.

PASTABA

- NIEKADA ant priekinio stiklo netvirtinkite jokių priedų ar lipdukų ir stiklo netamsinkite.
- NIEKADA ant prietaisų skydelio nedėkite jokių šviesą atspindinčių daiktų (pvz., balto popieriaus ar veidrodėlių). Bet koks šviesos atspindys gali sutrikdyti sistemos veikimą.
- Kamera ypač saugokite nuo vandens.
- NIEKADA nebandykite kameros ardyti ir saugokite ją nuo sutrenkimo.
- Garsiai grojanti automobilio garso sistema gali užgožti AEB sistemos įspėjamuosius garsinius signalus.

i Informacija

Rekomenduojame, kad sistemą patikrintų įgaliotasis HYUNDAI atstovas:

- Po priekinio stiklo keitimo.
- Po kameros ir su ja susijusių dalių remonto ar keitimo.

Įspėjamasis pranešimas ir įspėjamoji lemputė



„Assist Emergency Braking disabled. Camera blocked.“
(Pagalbinė avarinio stabdymo sistema išjungta. Kamera uždengta)

Kai kameros jutiklį padengia purvas, sniegas ar apnašos, AEB sistema gali laikinai nustoti veikti. Šiuo atveju LCD ekrane atsiras įspėjamasis pranešimas.

Nuvalykite visą purvą, sniegą ar apnašas nuo kameros jutiklio dangtelio, kad AEB sistema vėl veiktų.

AEB gali tinkamai neveikti atviroje aplinkoje, kai užvedus variklį ji neaptinka jokių kliūčių.

Sistemos veikimo sutrikimas



„Check AEB system“ (Patikrinti AEB sistemą)

- Kai AEB sistema tinkamai neveikia, užsidegs AEB įspėjamoji lemputė (🌟), o ekrane kelioms sekundėms pasirodys įspėjamasis pranešimas. Kai pranešimas išnyks, užsidegs pagrindinė įspėjamoji lemputė (⚠️). Tokiu atveju mes rekomenduojame, kad sistemą patikrintų įgaliotasis HYUNDAI atstovas.
- AEB įspėjamasis pranešimas gali atsirasti kartu užsidegant ir elektroninės stabilumo kontrolės sistemos (ESC) įspėjamajai lemputei.

⚠ ĮSPĖJIMAS

- AEB yra tik papildoma sistema vairuotojo patogumui. Vairuotojas privalo atsakingai valdyti automobilį. Nepasikliaukite vien AEB sistema. Išlaikykite saugų stabdymo atstumą ir, jei reikia, nuspauskite stabdžių pedalus, kad sumažintumėte automobilio greitį.

- Kai kuriais atvejais ir tam tikromis važiavimo sąlygomis AEB sistema gali suveikti per anksti. Šis pradinis įspėjimas atsiranda LCD ekrane kartu su skambančiu įspėjamoju signalu.

Be to, kai kuriais atvejais priekinis radiolokatoriaus jutiklis ar kameros atpažinimo sistema gali neaptikti automobilio ar pėsčiojo priekyje. AEB sistema gali neįsijungti ir įspėjamojo pranešimo ekrane nebus.

(Tęsinys)

(Tęsinys)

- Jeigu AEB sistemos veikimas sutrinka, autonominio avarinio stabdymo nebus, netgi jei stabdymo sistema veikia normaliai.
- Priekyje važiuojančiam automobiliui staigiai stabdant, galite nespėti sustabdyti savo automobilio. Dėl to visada laikykitės saugaus atstumo iki priekyje važiuojančio automobilio.
- AEB sistema gali įsijungti stabdymo metu ir automobilį staigiai sustabdyti, išsviesdama nepritvirtintus daiktus į keleivius. Daiktus visada vežkite pritvirtinę.
- AEB sistema gali neįsijungti, kai vairuotojas nuspaudžia stabdžių pedalą, kad išvengtų susidūrimo.

(Tęsinys)

(Tęsinys)

- AEB sistemos paskirtis yra tik aptikti automobilius priekyje.

AEB sistema neveikia, kai automobilis juda atbuline eiga.

AEB sistema neskirta aptikti ant kelio kitas kliūtis, pavyzdžiui, gyvūnus.

AEB sistema neaptinka priešinga kryptimi kita eismo juosta važiuojančių automobilių.

AEB sistema neaptinka automobilio judėjimo trajektoriją kertančių ir artėjančių kitų automobilių.

AEB sistema negali aptikti prie savo šonu pastatyto automobilio besiantinančio vairuotojo (pavyzdžiui, akligatvyje).

Tokiu atveju turite išlaikyti saugų stabdymo atstumą ir, jei reikia, paspausti stabdžių pedalą, kad sumažintumėte automobilio greitį ir išlaikytumėte saugų atstumą.

Sistemos veikimo apribojimai

Autonominė avarinio stabdymo (AEB) sistema yra skirta aptikti priekyje keliu važiuojantį automobilį, naudojant kameros atpažinimo funkciją, kad būtų galima įspėti vairuotoją apie grėšiantį susidūrimą, ir, jei reikia, stabdyti avariniu būdu.

Tam tikromis aplinkybėmis kamera gali nepatikti automobilio priekyje. Tokiais atvejais AEB sistema gali nesuveikti. Vairuotojas turi būti ypač dėmesingas toliau nurodytomis riboto AEB veikimo aplinkybėmis.

Automobilių aptikimas

Jutiklio funkcija gali būti apribota, kai:

- Kameras uždengia neoriginalus priedas ar apnašos.
- Važiuojant prastu oru stiprus lietus ar sniegas uždengia radiolokatoriaus jutiklį ar kamerą.
- Elektromagnetinių bangų trikdžiai.
- Ribotos kameros jutiklio funkcinės galimybės.
- Priekyje važiuojanti transporto priemonė yra per maža, kad ją būtų galima aptikti (pavyzdžiui, motociklas, dviratis ir pan.).
- Priekyje važiuojanti transporto priemonė ar priekaba yra per didelė, kad ją galėtų aptikti kameros atpažinimo sistema (pavyzdžiui, vilkiko priekaba ir pan.).
- Vairuotojo matymo laukas prastai apšviestas (arba per tamsus, arba su atspindžiais, arba su pernelyg stipria fonine šviesa, kuri trukdo matymo laukui).
- Priekyje važiuojančio automobilio galiniai žibintai tinkamai nedega.

- Staiga pasikeičia lauko apšvietimas, pavyzdžiui, įvažius ar išvažiuojant iš tunelio.
- Kai gatvės žibintų ar priešpriešiais artėjančio automobilio žibintų šviesa atsispindi nuo šlapio kelio paviršiaus, pvz., balos.
- Matymo lauką priekyje užstoja akinantis saulės spindėjimas.
- Priekinis stiklas aprasojęs ir kelias blogai matomas.
- Automobilis priekyje važiuoja netvarkingai manevruodamas.
- Automobilis važiuoja remontojama kelio atkarpa, žvyrkeliu ar virš metalinių konstrukcijų, pvz., geležinkelio.
- Automobilis įvažiuoja į pastato vidų, pavyzdžiui, požeminę stovėjimo aikštelę.
- Dėl nepalankių kelio sąlygų važiuojantis automobilis labai vibruoja.

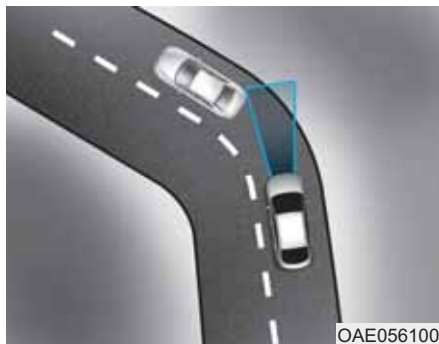

– Važiuojant kelio vingiais

Važiuojant vingiuotu keliu AEB sistemos funkcionalumas gali būti ribotas.

Kai kuriais atvejais vingiuotame kelyje AEB sistema gali suveikti per anksti.

Be to, kai kuriais atvejais priekinis radiolokatoriaus jutiklis ar kameros atpažinimo sistema gali neaptikti vingiuotu keliu važiujančio automobilio.

Tokiais atvejais vairuotojas turi išlaikyti saugų stabdymo atstumą ir, jei reikia, paspausti stabdžių pedalą, kad sumažintų greitį ir išlaikytų saugų atstumą.



Važiuojant vingiuotu keliu, AEB sistema gali aptikti gretima eismo juosta važiuojantį automobilį.

Tokiu atveju ji be reikalo įspės vairuotoją ir pradės stabdyti.

Važiuodami visada stebėkite kelią ir važiavimo sąlygas. Jei reikia, paspauskite stabdžių pedalą, kad sumažintumėte savo automobilio greitį ir išlaikytumėte saugų atstumą.

Be to, paspauskite ir akceleratoriaus pedalą, kai to reikia, kad sistema be reikalo automobilio nestabdytų.

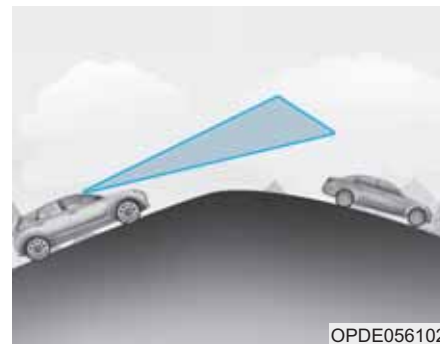

– Važiuojant nuokalne arba įkalne

AEB sistema veikia blogiau važiuojant įkalne arba nuokalne; sistema gali neaptikti ta pačia eismo juosta priekyje važiujančio automobilio. Ji gali be reikalo iššaukti įspėjamąjį pranešimą ir garsinį signalą arba gali iš viso nesjpsėti nei pranešimu, nei garsiniu signalu.

Kai važiuojant įkalne arba nuokalne AEB sistema staiga aptinka priekyje važiuojantį automobilį, automobilio greitis gali staiga sulėtėti.

Važiuodami įkalne arba nuokalne visuomet atidžiai žiūrėkite į priekį ir, jei reikia, paspauskite stabdžių pedalą, kad automobilio greitis sumažėtų ir išlaikytumėte saugų atstumą.

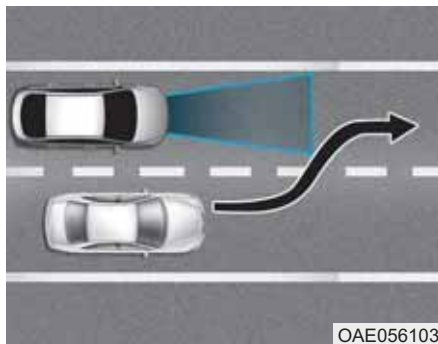

- Persirikiuojant

Kai priekyje važiuojantis automobilis persirikiuoja į jūsų eismo juostą, AEB sistema gali iš karto jo neaptikti, ypač tuo atveju, jei jis persirikiuoja staigiai. Tokiu atveju turite išlaikyti saugų stabdymo atstumą ir, jei reikia, paspausti stabdžių pedalą, kad sumažintumėte automobilio greitį ir išlaikytumėte saugų atstumą.

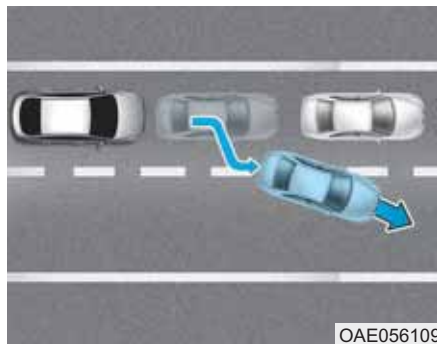

Kai važiuojate nuolat sustodami ir vėl pajudėdami, o priekyje važiuojantis automobilis persirikiuoja į kitą eismo juostą, AEB sistema gali iš karto neaptikti kito priekyje jūsų atsiradusio automobilio. Tokiu atveju turite išlaikyti saugų stabdymo atstumą ir, jei reikia, paspausti stabdžių pedalą, kad sumažintumėte automobilio greitį ir išlaikytumėte saugų atstumą.

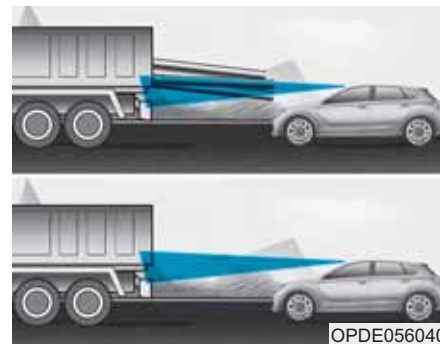

– Aptinkant priekyje važiuojantį automobilį

Jeigu priekyje važiuojančio automobilio krovinyje gale išsikišęs ar šio automobilio prošvaisa didesnė, reikia važiuoti atsargiau. AEB sistema gali neaptikti tokio išsikišusio krovinio. Tokiais atvejais turite išlaikyti saugų stabdymo atstumą iki artimiausios kliūtis ir, jei reikia, paspausti stabdžių pedalą, kad sumažintumėte automobilio greitį ir išlaikytumėte saugų atstumą.

ĮSPĖJIMAS

- Nenaudokite autonominės avarinio stabdymo sistemos, kai velkate kitą automobilį. Suveikusi AEB sistema gali neigiamai paveikti jūsų ir velkamo automobilio saugumą.
- Ypač atsargiai važiuokite pasakui automobilį, kurio krovinyš gale išsikišęs, arba jei priekyje važiuojančio automobilio prošvaisa didesnė.
- AEB sistema yra skirta aptikti priekyje keliu važiuojantį automobilį, naudojant kameros atpažinimo funkciją. Ji neskirta atpažinti motociklams, dviračiams ar kitoms priemonėms su ratukais, pavyzdžiui, lagaminams, parduotuvės vežimėliams ar vaikiškiems vežimėliams.
- Niekada nemėginkite išbandyti AEB sistemos veikimo. Galite sunkiai ar net mirtinai susižaloti.

Informacija

Kai kuriais atvejais AEB sistema gali išsijungti, paveikta elektromagnetinių trikdžių.

INFORMAVIMO APIE RIBOJAMĄ GREITĮ FUNKCIJA (SLIF) (JEI YRA)

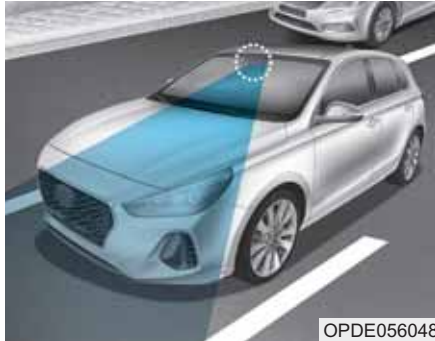

Informavimo apie ribojamą greitį funkcija (SLIF – Speed Limit Information Function) prietaisų skydelyje navigacijos sistemos pagalba rodo informaciją apie ribojamą greitį ir draudimą lenkti. SLIF priekinio stiklo viršuje iš vidaus sumontuotos kameros pagalba atpažįstą kelio ženklus.

SLIF taip pat naudoja navigacijos sistemos informaciją apie ribojamą greitį.

⚠ ĮSPĖJIMAS

- Informavimo apie ribojamą greitį funkcija (SLIF) yra tik papildoma sistema, kuri ne visuomet teisingai parodo greičio apribojimus ir draudimą lenkti.
- Vairuotojas vis tiek atsako už tai, kad nebūtų viršijamas leistinas greitis.
- Nemontuokite jokių priedų ir neklijuokite lipdukų. Netamsinkite priekinio stiklo, ypač priegalinio vaizdo veidrodėlio.
- SLIF aptinka kelio ženklus kameros pagalba ir rodo informaciją apie ribojamą greitį. Dėl to SLIF gali tinkamai neveikti, kai kelio ženklus sunku aptikti. Daugiau informacijos rasite šio skyriaus dalyje „Sistemos veikimo apribojimai“.

(Tęsinys)

(Tęsinys)

- Savavališkai nekeiskite daugiafunkcės kameros konstrukcijos. Saugokite ją nuo smūgių.
- Nedėkite šviesą atspindinčių daiktų, tokių kaip veidrodžiai, baltas popierius ir pan. ant prietaisų panelio. Sistema gali tinkamai neveikti dėl saulės atspindžių.
- Ši sistema veikia ne visose šalyse.

Sistemos nustatymas ir įjungimas

Sistemos nustatymas

- Vairuotojas gali įjungti SLIF pasirinkdamas „Asmeninius nustatymus“ (User Settings) → „Vairavimo pagalba“ (Driving Assist) → „Informacijos apie ribojamą greitį funkciją“ (Speed Limit Information Function).
- Kai SLIF įjungta, prietaisų skydelyje pasirodo simboliai, rodantys greičio apribojimo ir draudimo lenkti informaciją.
- Kai SLIF yra įjungta per navigacijos nustatymus, greičio apribojimo ir draudimo lenkti informacija taip pat rodoma navigacijos sistemos ekrane.

Sistemos įjungimas

- SLIF rodo ribojamą greitį ir įspėja apie draudimą lenkti, kai jūsų automobilis pravažiuoja pro atitinkamus kelio ženklus.
- Pasukus užvedimo jungiklį į ON padėtį, SLIF iš karto rodo ankstesnio ribojamo greičio informaciją.

- Tame pačiame kelyje gali būti skirtingi greičio ribojimai. Informacija pateikiama pagal konkrečią situaciją. Kadangi aptinkami ir kelio ženklai su kita informacija (pvz. lietus, rodyklė ir pan.), jie taip pat lyginami su automobilio vidiniais duomenimis (pvz., valytuvų darbas, posūkio signalas ir pan.).
- Toliau nurodytose situacijose SLIF automatiškai atnaujina informaciją apie ribojamą greitį:
 - Automobiliui pakeitus važiavimo kryptį arba apsisukus ir pradėjus važiuoti priešinga kryptimi.
 - Automobiliui įvažius arba išvažius iš greitkelio, rajoninio kelio ir pan.
 - Automobiliui įvažius arba išvažius iš miesto, kaimo ir pan.

i Informacija

Informacija apie ribojamą greitį prietaisų skydelyje gali skirtis nuo navigacijos sistemos ekrane rodomos informacijos. Tokiu atveju patikrinkite greičio matavimo vienetų nustatymą navigacijos sistemoje.

Informacijos rodymas

■ Nėra patikimos informacijos apie greičio ribojimą

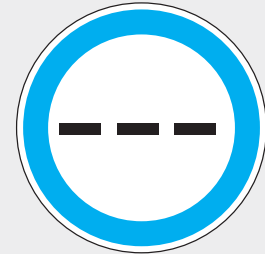

WTL-220

- Šis simbolis rodomas prietaisų skydelyje ir navigacijos sistemos ekrane, kai SLIF neaptinka patikimos informacijos apie ribojamą greitį.

■ Informacija apie draudimą lenkti

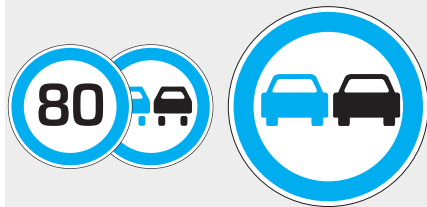

WTL-222/WTL-221

- Šis simbolis rodomas prietaisų skydelyje ir navigacijos sistemos ekrane, kai SLIF aptinka lenkti draudžiantį kelio ženklą.

■ Neribotas greitis (tik Vokietijoje)



WUM-205

- Simbolis “apribojimų pabaiga” rodomas prietaisų skydelyje važiuojant Vokietijos keliais, kuriuose greitis neribojamas. Jis rodomas tol, kol automobilis pravažiuoja pro kitą greitį ribojantį ženklą.

Įspėjamieji pranešimai

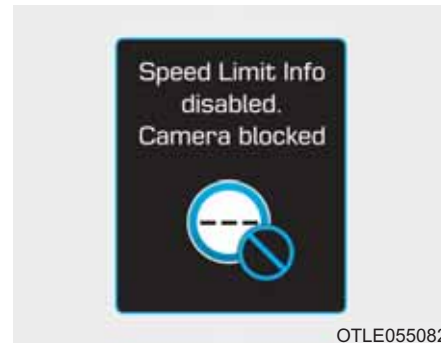

OTLE055082

„Speed Limit Info disabled.
Camera blocked.“

(Informacija apie ribojama greitį išjungta. Kamera uždengta)

Šis įspėjamasis pranešimas rodomas, kai kas nors dengia kameros objektyvą. SLIF neveiks tol, kol nebus pašalinta objektyvą dengianti kliūtis. Patikrinkite priekinį stiklą kameros zonoje. Jei pašalinus kliūtinį problema nedingsta, rekomenduojame, kad sistemą patikrintų įgaliotasis HYUNDAI atstovas.



„Check SLIF“ (Patikrinti SLIF)

Kai SLIF tinkamai neveikia, kelias sekundes rodomas šis įspėjamas pranešimas. Tuomet užsidega pagrindinė įspėjamoji lemputė (⚠).

Rekomenduojame, kad sistemą patikrintų įgaliotasis HYUNDAI atstovas.

Sistemos veikimo apribojimai

Toliau nurodytose situacijoje SLIF gali neveikti arba rodyti neteisingą informaciją:

- Kelio ženklas stovi staigiame posūkyje.
- Kelio ženklas yra netinkamai pastatytas (t.y. apverstas, uždengtas arba sugadintas).
- Kelio ženklas arba jų derinys yra neįprastas.
- Kelio ženklas neatitinka Vienos konvencijos reikalavimų.
- Kelio ženklą užstoja kitas automobilis.
- Neveikia kelio ženklo LED apšvietimas.
- Prastas oras – lyja, sninga ar kelią dengia rūkas.
- Nuo kelio ženklo atsispindi ryški saulės šviesa, kai saulė yra žemai virš horizonto.
- Tamsi naktis.
- Aplink kelio ženklą ryškiai šviečia žibintai.

- Priekinis stiklas kameros plote padengtas purvu, sniegu ar šerkšnu.
- Kas nors dengia kameros objektivą, pvz. lipdukas, popierius ar nukritęs lapas.
- Jūsų automobilis važiuoja nedideliu atstumu nuo kito automobilio.
- Sutrikęs navigacijos sistemos veikimas.
- Jūsų automobilį aplenkia autobusas arba sunkvežimis, ant kurio priklijuotas greičio ribojimo lipdukas.
- Jūsų automobilis važiuoja vietoje, kuri nėra įtraukta į navigacijos sistemos žemėlapius.
- Jūsų navigacijos sistemos duomenys neatnaujinti.

Vairuotojas turi būti dėmesingas toliau nurodytose situacijose, nes SLIF gali tinkamai neveikti ir nepadėti vairuotojui:

- Neklijuokite lipdukų ant priekinio stiklo toje vietoje, kur sumontuota kamera. Jie gali pakenkti SLIF sistemos veikimui.
- Nedėkite jokių šviesą atspindinčių daiktų, tokių kaip veidrodėlis arba baltas popierius ant prietaisų skydelio.
- Savavališkai nekeiskite kameros konstrukcijos, nelieskite objektyvo ir neatsukinėkite kameros.

VAŽIAVIMO JUOSTOS PALAIKYMŲ SISTEMA (LKAS) (JEI YRA)

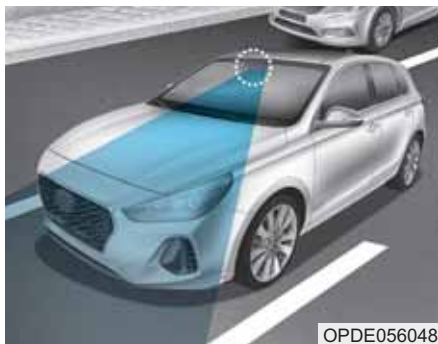

OPDE056048

Važiavimo juostos palaikymo sistema (LKAS – Lane Keeping Assist System) aptinka eismo juostų skiriamąsias linijas ant kelio ir padeda vairuotojui išlaikyti automobilį tarp šių linijų.

Kai sistema aptinka, kad automobilis išvažiuoja iš savo eismo juostos, ji įspėja vairuotoją vaizdo ir garso signalu ir šiek tiek pasuka vairą, kad automobilis neišvažiuotų iš savo eismo juostos.

⚠ ĮSPĖJIMAS

Važiavimo juostos palaikymo sistema yra patogumo funkcija, kuri nepakeičia saugaus vairavimo praktikos. Vairuotojas visuomet privalo pats stebėti aplinką ir vairuoti automobilį.

⚠ ĮSPĖJIMAS

Naudodami važiavimo juostos palaikymo sistemą (LKAS), imkitės šių atsargumo priemonių:

- Sistema nevaldo vairo nuolat, taigi, jei automobilis išvažiuoja iš eismo juostos labai dideliu greičiu, sistema gali nespėti perimti valdymo.
- Kai sistema padeda valdyti vairą, negalima vairo staigiai sukiooti.

(Tęsinys)

(Tęsinys)

- LKAS padeda vairuoti ir neleidžia vairuotojui netyčia išvažiuoti iš eismo juostos. Vis dėlto, vairuotojas negali visiškai pasikliauti sistema ir turi laikyti vairą taip, kad automobilis nenukryptų iš važiavimo juostos.
- Visuomet stebėkite kelio sąlygas ir aplinką ir būkite atsargūs, kai sistema išsijungia, neveikia arba sutrinka jos veikimas.
- Nemontuokite jokių priedų ir neklijuokite lipdukų. Netamsinkite priekinio stiklo, ypač prie galinio vaizdo veidrodėlio.
- Sistema aptinka eismo juostos skiriamąsias linijas ir valdo vairą kameros pagalba, todėl ji gali tinkamai neveikti, jei eismo juostos skiriamosios linijos sunkiai matomos. Žr. „Sistemos veikimo apribojimai“.

(Tęsinys)

(Tęsinys)

- Nebandykite LKAS kameros remontuoti ir neišimkite jokių dalių.
- Važiuojančiame automobilyje nedėkite ant prietaisų skydelio šviesą atspindinčių daiktų.
- Kai LKAS sistema veikia, visuomet laikykite rankas ant vairo. Jei, po įspėjamojo signalo „Keep hands on steering wheel“ (Laikykite vairą) toliau važiuosite nelaikydami vairo, sistema automatiškai išsijungs.
- Naudodami sistemą būkite atsargūs.

i Informacija

Rekomenduojame, kad sistemą patikrintų įgaliotasis HYUNDAI atstovas:

- Po priekinio stiklo keitimo.
- Po LKAS kameros ir su ja susijusių dalių remonto ar keitimo.

LKAS veikimas



LKAS įjungimas:

Kai užvedimo jungiklis yra ON padėtyje, paspauskite LKAS mygtuką prietaisų skydelyje (vairuotojo kairėje pusėje, apačioje (modeliuose su vairu dešinėje šis mygtukas yra apačioje dešinėje pusėje)).

Pradžioje indikatorius prietaisų skydelyje užsidega balta šviesa. Tai reiškia, kad LKAS yra PARENGTIES būsenoje, tačiau dar NEJUNGTA.

Atkreipkite dėmesį, kad norėdami ĮJUNGTI LKAS, automobiliu turite pasiekti ne mažesnę kaip 60 km/val. greitį. Indikatorius prietaisų skydelyje užsidega žalia šviesa.

LKAS veikimas

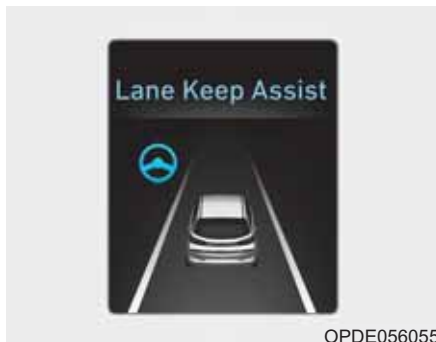

OPDE056055

- Jei LKAS sistema įjungta, LCD ekrane pasirinkus pagalbos režimo (Assist Mode) kortelę atsivers LKAS langas.
- Kai jutiklis aptinka abi eismo juostos skiriamąsias linijas ir patenkintos visos LKAS veikimo sąlygos, užsidega žalias vairo indikatorius ir LKAS indikatoriaus spalva iš baltos pasikeičia į žalią. Tai rodo, kad LKAS sistema ĮJUNGTA ir ji gali valdyti vairą.

⚠ ĮSPĖJIMAS

Važiavimo juostos palaikymo sistema neleidžia vairuotojui nukrypti nuo važiavimo juostos. Vis dėlto, vairuotojas neturėtų visiškai pasikliauti sistema ir visuomet patikrinti eismo sąlygas.



OPDE056051/OPDE056052

- Kai sistema aptinka eismo juostos skiriamąsias linijas, jų spalva pasikeičia iš pilkos į baltą.
- Kai sistema aptinka kairiąją eismo juostos skiriamąją liniją, jos spalva pasikeičia iš pilkos į baltą.
- Kai sistema aptinka dešiniąją eismo juostos skiriamąją liniją, jos spalva pasikeičia iš pilkos į baltą.
- Kad sistema pilnai veiktų, ji turi aptikti abi eismo juostos skiriamąsias linijas.

- Kai jūsų automobilio greitis viršija 60 km/val. ir įjungtas LKAS mygtukas, sistema pradeda veikti. Jeigu jūsų automobilis nukrypsta nuo važiavimo juostos, LKAS veikia taip:



Prietaisų skydelio LCD ekrane atsiranda vaizdinis įspėjimas. LCD ekrane pradeda mirksėti kairioji arba dešinioji važiavimo juostos skiriamoji linija, priklausomai nuo to, į kurią pusę krypsta automobilis.

Jei ekrane pasirodo vairo ženklas, tai reiškia, kad sistema valdo vairą, kad automobilis nekirstų važiavimo juostos skiriamosios linijos.



Jei nėra visų sąlygų LKAS sistemai veikti, sistema persijungs į nukrypimo nuo važiavimo juostos įspėjimo sistemą (LDWS) ir įspės vairuotoją tik tuomet, kai jis kirs eismo juostos skiriamąją liniją.



„Keep hands on steering wheel“ (Laikykite rankas ant vairo)

Jei veikiant LKAS sistemai vairuotojas kelioms sekundėms paleidžia vairą, sistema įspės vairuotoją vaizdo ir garso signalu.

i Informacija

Ekrane gali pasirodyti šis pranešimas, jeigu vairuotojas tik švelniai suima vairą.

⚠ ĮSPĖJIMAS

Priklausomai nuo eismo sąlygų, įspėjamasis signalas gali pasirodyti per vėlai. Taigi, važiuodami visuomet laikykite rankas ant vairo.



„Driver's grasp not detected. LKAS will be disabled momentarily“ (Neaptiktas vairuotojo vairo sugriebimas. LKAS nedelsiant bus išjungta)

Jeigu vairuotojas vis tiek nesugriebia vairo, pasirodžius pranešimui „Keep hands on steering wheel“ (Laikyti rankas ant vairo), sistema išjungia vairo valdymo funkciją ir tik įspėja vairuotoją, jam kirtus eismo juostos skiriamąją liniją.

Vis dėlto, jeigu vairuotojas vėl sugriebia vairą, sistema vėl pradeda jį valdyti.

⚠ ĮSPĖJIMAS

- Vairuotojas turi vairuoti atsakingai.
- Toliau aprašytomis sąlygomis reikia išjungti sistemą ir pačiam valdyti automobilį:
 - prastu oru;
 - prastos būklės kelyje;
 - kai vairuotojas turi dažnai sukioti vairą.

i Informacija

- Vairuotojas gali pats valdyti vairą net ir tuomet, kai sistema padeda vairuoti.
- Kai sistema padeda valdyti vairą, vairas šiek tiek sunkiau sukasi.

LKAS sistema nebus ĮJUNGTA ir nepadės valdyti vairo, kai:

- Automobilio greitis mažesnis nei 60 km/val. ir didesnis nei 200 km/val.
- Sistema aptinka tik vieną eismo juostos skiriamąją liniją.
- Ruošiantis persirikiuoti įjungiamas posūkio signalas. Jei keisite eismo juostą neįjungę posūkio signalo, sistemos vairo valdymo funkcija gali veikti.
- Įjungti avariniai žibintai.
- Eismo juosta siauresnė nei 2,6 m ir platesnė nei 4,5 m.
- Veikia elektroninė stabilumo kontrolė (ESC) arba automobilio stabilumo valdymo (VSM) sistemos.
- Automobilis važiuoja lenkta trajektorija.
- Automobilis staigiai stabdo.
- Automobilis staigiai keičia važiavimo juostas.
- Ant kelio yra daugiau nei dvi eismo juostos skiriamosios linijos (pvz., remontuojamoje kelio atkarpoje).
- Automobilis važiuoja stačiu šlaitu.

i Informacija

Kai sistema veikia arba kai pervažiuojate į kitą eismo juostą, važiuokite juostos viduriu. Kitaip sistema negalės atlikti vairavimo pagalbos funkcijos.

Įspėjamoji lemputė ir pranešimas

„Check LKAS“ (Patikrinti LKAS)



Kai sistemos veikimas sutrinka, ekrane kelioms sekundėms atsiranda pranešimas. Jei problema išlieka, užsidega LKAS gedimo indikatorius.

LKAS gedimo indikatorius



Jei LKAS tinkamai neveikia, užsidega LKAS gedimo indikatorius (geltonas). Mes rekomenduojame, kad sistemą patikrintų įgaliotasis HYUNDAI atstovas.

Jei sistema tinkamai neveikia, atlikite kurį nors iš šių veiksmų:

- Įjunkite sistemą, užgesinę ir vėl užvedę variklį.
- Patikrinkite, ar užvedimo jungiklis yra ON padėtyje.
- Patikrinkite, ar sistemai netrukdo oro sąlygos (pvz., rūkas, stiprus lietus ir pan.).
- Patikrinkite, ar kameros objektyvas neužterštas.

Jeigu problemos išspręsti nepavyks, mes rekomenduojame, kad sistemą patikrintų įgaliotasis HYUNDAI atstovas.

LKAS funkcijos keitimas

Vairuotojas gali perjungti LKAS į nukrypimo nuo važiavimo juostos įspėjimo sistemą (LDWS) arba keisti LKAS režimus iš standartinio į aktyvų LCD ekrane. Eikite į „Asmeninius nustatymus“ (User Settings) → „Vairavimo pagalbą“ (Driving Assist) → „Važiavimo juostos palaikymo sistemą“ (Lane Keeping Assist System) → „Nukrypimo nuo važiavimo juostos sistemą“ (Lane Departure Warning) / „Standartinę LKA“ (Standard LKA) / „Aktyviąją LKA“ (Active LKA).

Nepasirinkus funkcijos, sistema automatiškai nustatoma į standartinę LKA režimą.

Įspėjimas apie nukrypimą nuo važiavimo juostos (Lane Departure Warning)

LDWS sistema vaizdo ir garso signalais įspėja vairuotoją, kai automobilis nukrypsta iš važiavimo juostos. Sistema nevaldys vairo.

Standartinė LKA (Standard LKA)

Standartinė LKA padeda vairuotojui išlaikyti automobilį važiavimo juostoje. Ji beveik nevaldo vairo, kai automobilis važiuoja savo juostos viduriu. Vis dėlto, automobiliui pradėjus krypti iš važiavimo juostos, sistema pradeda valdyti vairą.

Aktyvioji LKA (Active LKA)

Aktyvioji LKA dažniau įsiterpia į vairo valdymą, lyginant su standartiniu LKA režimu. Vairuotojas gali nejausti šios funkcijos veikimo, nes aktyvioji LKA gali nuolat nežymiai koreguoti vairo judesius.

Sistemos veikimo apribojimai

LKAS gali suveikti per anksti, netgi automobiliui nepradėjus krypti iš savo eismo juostos, ARBA neįspėti vairuotojo, kad automobilis išvažiuoja iš savo eismo juostos, šiomis sąlygomis:

- Eismo juostų linijų nesimato dėl lietaus, sniego ar vandens ant kelio dangos, sugadinto ar nešvaraus kelio paviršiaus ar kitų aplinkybių.
- Staiga pasikeičia lauko apšvietimas, pavyzdžiui, įvažiavus ar išvažiuojant iš tunelio.
- Lauke per tamsu, pavyzdžiui, naktį neįjungti automobilio žibintai arba automobilis važiuoja tuneliu.
- Galinio vaizdo veidrodėlio aplinka įkaitusi nuo tiesioginių saulės spindulių.
- Eismo juostas ženklinančias linijas sunku atskirti nuo kelio paviršiaus arba jos nusitrynę ar neaiškiai paženklintos.
- Važiuojant stačiais šlaitais, per kalvą ar vingiuotu keliu.
- Kai gatvės žibintų ar priešpriešiais artėjančio automobilio žibintų šviesa atsispindi nuo šlapio kelio paviršiaus, pvz., balos.
- Priekinis stiklas ar LKAS kameros objektyvas padengtas nešvarumais ar apnašomis.
- Matymo lauką priekyje užstoja akinantis saulės spindėjimas.
- Eismo juostų ženklimas neužbaigtas arba važiuojama remontuojama kelio atkarpa.
- Ant kelio priekyje yra daugiau nei dvi eismo juostos skiriamosios linijos.
- Eismo juostos skiriamosios linijos susilieja ar išsiskiria (pvz., prie rinkliavų užtvaros).
- Eismo juostų skaičius didėja arba mažėja arba eismo juostų ženklimas sudėtingai persikryžiuoja.
- Eismo juostos skiriamosios linijos tunelyje išteptos tepalais.
- Eismo juostos ženklimas prastai matomas.
- Eismo juostos linijos yra skiriamosios juostos, medžių ir pan. šešėlyje.
- Eismo juosta labai plati arba labai siaura. Žr. ankstesniame puslapyje.
- Priekinis stiklas aprasojęs ir kelias blogai matomas.
- Ant kelio paviršiaus yra į eismo juostos skiriamąsias linijas panašūs ženklai, kuriuos per klaidą aptinka kameros sistema.
- Ant kelio yra ribojanti konstrukcija, pavyzdžiui, betoninis užtvaras, apsauginis užtvaras ar kelio ribas žymintis stulpelis, kuriuos per klaidą aptinka kameros sistema.
- Nepakankamas atstumas tarp jūsų ir kito priekyje važiuojančio automobilio, todėl sistema negali aptikti eismo juostos skiriamųjų linijų, arba kitas automobilis ant jų važiuoja.
- Dėl nepalankių kelio sąlygų važiuojantis automobilis labai vibruoja.

NUKRYPIMO NUO VAŽIAVIMO JUOSTOS ĮSPĖJIMO SISTEMA (LDWS) (JEI YRA)

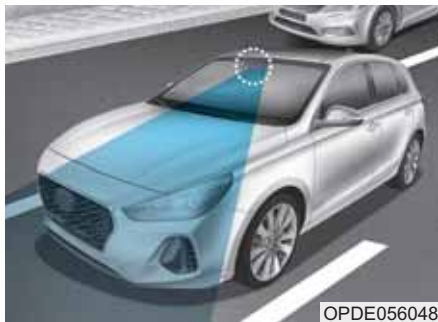

Nukrypimo nuo važiavimo juostos įspėjimo sistema (LDWS – Lane Departure Warning System) ant priekinio stiklo esančiu jutikliu aptinka važiavimo juostą ir įspėja, kai automobilis išvažiuoja iš važiavimo juostos.

⚠ ĮSPĖJIMAS

Naudojant nukrypimo nuo važiavimo juostos įspėjimo sistemą (LDWS), imkitės šių atsargumo priemonių:

- **VISADA** prieš persirikiuodami pasitikrinkite eismo sąlygas ir kas vyksta aplinkui. LDWS pati nekeičia automobilio važiavimo juostos ir jos nesilaiko.

(Tęsinys)

(Tęsinys)

- Venkite aštrių posūkių ir staigių manevrų, kai LDWS įspėja jus, kad automobilis išvažiuoja iš savo eismo juostos.
- Jeigu kameros atpažinimo sistema tinkamai neaptinka eismo juostos, automobiliui iš jos išvažiuojant LDWS gali jūsų neįspėti.
- LDWS neveiks, kol automobilio greitis nepasieks maždaug 60 km/val.
- LDWS kameros atpažinimo sistema yra už salono galinio vaizdo veidrodėlio priekinio stiklo viduryje. Ant stiklo šalia kameros nepurškite vandens ar kitų skysčių. Galite sugadinti LDWS sistemą.
- Nebandykite LDWS kameros remontuoti ir neišimkite jokių dalių.

(Tęsinys)

(Tęsinys)

- Važiuojančiame automobilyje nedėkite ant prietaisų skydelio šviesą atspindinčių daiktų.
- Nekabinkite jokių priedų šalia galinio vaizdo veidrodėlio salone.
- LDWS veikimui įtakos gali turėti keli veiksniai, įskaitant aplinkos sąlygas, kurios gali trukdyti kamrai aptikti važiavimo juostos skiriamąsias linijas. Vairuotojas visada atsako už eismo stebėjimą ir automobilio išlaikymą jo važiavimo juostoje.

i Informacija

Rekomenduojame, kad sistemą patikrintų įgaliotasis HYUNDAI atstovas:

- Po priekinio stiklo keitimo.
- Po LDWS kameros ir su ja susijusių dalių remonto ar keitimo.

LDWS veikimas



OPDE056049

LDWS įjungimas:

Kai užvedimo jungiklis yra ON padėtyje, paspauskite LDWS mygtuką prietaisų skydelyje vairuotojo kairėje pusėje, apačioje.

Pradžioje indikatorius prietaisų skydelyje užsidega balta šviesa. Tai reiškia, kad LDWS yra PARENGTIES būsenoje, tačiau dar NEĮJUNGTA.

Atkreipkite dėmesį, kad norėdami ĮJUNGTI LDWS, automobiliu turite pasiekti ne mažesnę kaip 60 km/val. greitį. Indikatorius prietaisų skydelyje užsidega žalia šviesa.



OPDE056110/OPDE056111

- Jei LDWS sistema įjungta, LCD ekrane pasirinkus pagalbos režimo (Assist Mode) kortelę atsivers LDWS langas.
- Kai sistema aptinka eismo juostos skiriamąsias linijas, jų spalva pasikeičia iš pilkos į baltą.
- Kai sistema aptinka kairiąją eismo juostos skiriamąją liniją, jos spalva pasikeičia iš pilkos į baltą.
- Kai sistema aptinka dešiniąją eismo juostos skiriamąją liniją, jos spalva pasikeičia iš pilkos į baltą.

- Kai jūsų automobilio greitis viršija 60 km/val. ir įjungtas LDWS mygtukas, sistema pradeda veikti. Jeigu jūsų automobilis nukrypsta nuo važiavimo juostos, LDWS veikia taip:



OPDE056112/OPDE056113

Prietaisų skydelio LCD ekrane atsiranda vaizdinis įspėjimas. LCD ekrane pradeda mirksėti kairioji arba dešinioji važiavimo juostos skiriamoji linija, priklausomai nuo to, į kurią pusę krypsta automobilis.

Įspėjamoji lemputė ir pranešimas

„**Check LDWS**“ (Patikrinti LDWS)



Kai sistemos veikimas sutrinka, ekrane kelioms sekundėms atsiranda pranešimas.

Jei problema išlieka, užsidega LDWS gedimo indikatorius.

LDWS gedimo indikatorius



Jei LDWS tinkamai neveikia, užsidega LDWS gedimo indikatorius (geltonas). Rekomenduojame, kad automobilį patikrintų įgaliotasis HYUNDAI atstovas.

Jei sistema tinkamai neveikia, atlikite kurį nors iš šių veiksmų:

- Įjunkite sistemą, užgesinę ir vėl užvedę variklį.
- Patikrinkite, ar užvedimo jungiklis yra ON padėtyje.
- Patikrinkite, ar sistemai netrukdo oro sąlygos (pvz., rūkas, stiprus lietus ir pan.).
- Patikrinkite, ar kameros objektyvas neužterštas.

Jeigu problemos išspręsti nepavyks, rekomenduojame, kad sistemą patikrintų įgaliotasis HYUNDAI atstovas.

Sistemos veikimo apribojimai

LDWS gali suveikti per anksti, netgi automobiliui nepradėjus krypti iš savo eismo juostos, ARBA neįspėti vairuotojo, kad automobilis išvažiuoja iš savo eismo juostos, šiomis sąlygomis:

- Eismo juostų linijų nesimato dėl lietaus, sniego ar vandens ant kelio dangos, sugadinto ar nešvaraus kelio paviršiaus ar kitų aplinkybių.
- Staiga pasikeičia lauko apšvietimas, pavyzdžiui, įvažius ar išvažiuojant iš tunelio.
- Lauke per tamsu, pavyzdžiui, naktį neįjungti automobilio žibintai arba automobilis važiuoja tuneliu.
- Galinio vaizdo veidrodėlio aplinka įkaitusi nuo tiesioginių saulės spindulių.
- Eismo juostas ženklinančias linijas sunku atskirti nuo kelio paviršiaus arba jos nusitrynę ar neaiškiai paženklintos.
- Važiuojant stačiais šlaitais, per kalvą ar vingiuotu keliu.

- Kai gatvės žibintų ar priešpriešiais artėjančio automobilio žibintų šviesa atsispindi nuo šlapio kelio paviršiaus, pvz., balos.
- Priekinis stiklas ar LDWS kameros objektyvas padengtas nešvarumais ar apnašomis.
- Matymo lauką priekyje užstoja akinantis saulės spindėjimas.
- Eismo juostų ženklavimas neužbaigtas arba važiuojama remontuojama kelio atkarpa.
- Ant kelio priekyje yra daugiau nei dvi eismo juostos skiriamosios linijos.
- Eismo juostos skiriamosios linijos susilieja ar išsiskiria (pvz., prie rinkliavų užtvaros).
- Eismo juostų skaičius didėja arba mažėja arba eismo juostų ženklavimas sudėtingai persikryžiuoja.
- Eismo juostos skiriamosios linijos tunelyje išteptos tepalais.
- Eismo juostos ženklavimas prastai matomas.
- Eismo juosta labai plati arba labai siaura.
- Eismo juostos linijos yra skiriamosios juostos, medžių ir pan. šešėlyje.
- Priekinis stiklas aprasojęs ir kelias blogai matomas.
- Ant kelio paviršiaus yra į eismo juostas skiriamąsias linijas panašūs ženklai, kuriuos per klaidą aptinka kameros sistema.
- Ant kelio yra ribojanti konstrukcija, pavyzdžiui, betoninis užtvaras, apsauginis užtvaras ar kelio ribas žymintis stulpelis, kuriuos per klaidą aptinka kameros sistema.
- Nepakankamas atstumas tarp jūsų ir kito priekyje važiuojančio automobilio, todėl sistema negali aptikti eismo juostos skiriamųjų linijų, arba kitas automobilis ant jų važiuoja.
- Dėl nepalankių kelio sąlygų važiuojantis automobilis labai vibruoja.

ĮSPĖJIMO APIE VAIRUOTOJO DĖMESIO ATITRAUKIMĄ SISTEMA (DAA) (JEI YRA)

Įspėjimo apie vairuotojo dėmesio atitraukimą sistemos (DAA – Driver Attention Alert) paskirtis yra įspėti vairuotoją apie bet kokią pavojingą važiavimo situaciją, kai ji aptinka vairuotojo nuovargį ar neatidus vairavimo faktą.

Sistemos nustatymas ir įjungimas

Sistemos nustatymas

- Naujame iš gamyklos pristatoma automobilyje įspėjimo apie vairuotojo dėmesio atitraukimą sistema yra išjungta.
- Jei norite DAA sistemą įjungti, užveskite variklį ir LCD ekrane pasirinkite „Asmeninius nustatymus“ (User Settings) → „Vairavimo pagalbą“ (Driving Assist) → „Įspėjimą apie vairuotojo dėmesio atitraukimą“ (Driver Attention Alert) → „Normalų“ (Normal) / „Ankstyvą“ (Early).

- Vairuotojas gali pasirinkti DAA sistemos režimą:

- Išjungta (Off): įspėjimo apie vairuotojo dėmesio atitraukimą sistema išjungta.
 - Normalus (Normal): įspėjimo apie vairuotojo dėmesio atitraukimą sistema įspėja vairuotoją apie jo nuovargį ar neatidų vairavimą.
 - Ankstyvas (Early): įspėjimo apie vairuotojo dėmesio atitraukimą sistema įspėja vairuotoją apie jo nuovargį ar neatidų vairavimą anksčiau, nei normaliaame režime.
- Iš naujo užvedus variklį išlieka prieš tai nustatytas DAA sistemos režimas.

Įjungimo prielaidos

Įspėjimo apie vairuotojo dėmesio atitraukimą sistema veikia, kai važiavimo greitis yra nuo 60 km/val. iki 200 km/val.

Vairuotojo dėmesio lygio rodymas



- Vairuotojas LCD ekrane gali stebėti savo vairavimo pobūdį.

Jei DAA sistema įjungta, LCD ekrane pasirinkus pagalbos režimo (Assist Mode) kortelę atsivers DAA langas. **Daugiau apie tai skaitykite 3 dalies skyriuje „LCD režimai“.**

- Vairuotojo dėmesio lygis rodomas skalėje nuo 1 iki 5. Kuo skaičius mažesnis, tuo vairuotojas mažiau dėmesingas.
- Skaičius mažėja, jei vairuotojas tam tikrą laiką važiuoja be poilsio.
- Skaičius didėja, jei vairuotojas tam tikrą laiką važiuoja dėmesingai.

Pailsėkite



- LCD ekrane atsiranda pranešimas „Consider taking a break“ (Siūlome pailsėti) ir suskamba įspėjamasis signalas, jei vairuotojo dėmesio lygis nukrenta žemiau „1“.
- Įspėjimo apie vairuotojo dėmesio atitraukimą sistema nesiūlo vairuotojui pailsėti, jeigu bendras važiavimo laikas neviršija 10 minučių.

Sistemos atstata

- Kai vairuotojas atlieka įspėjimo apie vairuotojo dėmesio atitraukimą sistemos atstatą, nustatomas „00:00“ paskutinės poilsio pertraukėlės laikas ir „5“ (labai dėmesingas) vairuotojo dėmesio lygis.
- Įspėjimo apie vairuotojo dėmesio atitraukimą sistema nustato „00:00“ paskutinės poilsio pertraukėlės laiką ir „5“ vairuotojo dėmesio lygį šiais atvejais:
 - Išjungus variklį.
 - Vairuotojui atsiseigus saugos diržą ir atidarius savo pusės duris.
 - Varikliui padirbus tuščiaja eiga be pertraukų ne mažiau 10 minučių.
- Įspėjimo apie vairuotojo dėmesio atitraukimą sistema vėl pradeda veikti, kai vairuotojas vėl pradeda važiuoti.

Sistemos parengties režimas

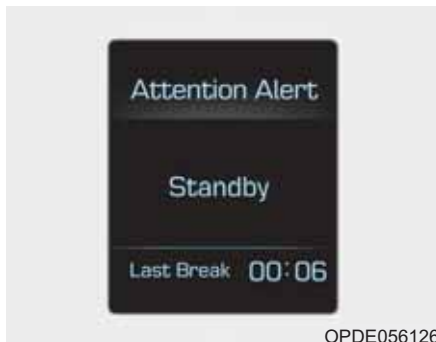

Įspėjimo apie vairuotojo dėmesio atitraukimą sistema pereina į parengties režimą (atsiveria „Standby“ langas) šiomis aplinkybėmis:

- Kameros jutiklis neaptinka eismo juostų.
- Automobilio greitis mažesnis nei 60 km/val. ar didesnis nei 200 km/val.

Sistemos veikimo sutrikimas

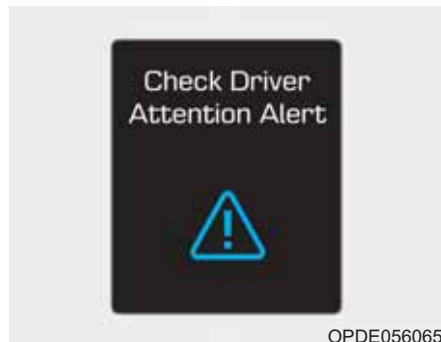

Kai ekrane atsiranda įspėjamasis pranešimas „Check System“ (Patikrinti sistemą), tai reiškia, kad ji tinkamai neveikia. Tokiu atveju mes rekomenduojame, kad sistemą patikrintų įgaliotasis HYUNDAI atstovas.

⚠ ĮSPĖJIMAS

- Įspėjimo apie vairuotojo dėmesio atitraukimą sistema yra patogumo funkcija, kuri nepakeičia saugaus vairavimo praktikos. Vairuotojas visuomet privalo vairuoti atsargiai, kad išvengtų netikėtų ir pavojingų situacijų. Visuomet atidžiai sekite eismo sąlygas.
- Vairuotojas, kuris jaučiasi pavargęs, turi pailsėti, netgi jei to jam nesiūlo įspėjimo apie vairuotojo dėmesio atitraukimą sistema.

PASTABA

Įspėjimo apie vairuotojo dėmesio atitraukimą sistema naudoja kameros jutiklį ant priekinio stiklo. Kad šis kameros jutiklis kuo tiksliau veiktų:

- NIEKADA ant priekinio stiklo netvirtinkite jokių priedų ar lipdukų ir stiklo netamsinkite.
- NIEKADA ant prietaisų skydelio nedėkite jokių šviesą atspindinčių daiktų (pvz., balto popieriaus ar veidrodėlių). Bet koks šviesos atspindys gali sutrikdyti DAA sistemos veikimą.
- Kameros jutiklį ypač saugokite nuo vandens.
- NIEKADA savavališkai kameros neardykite ir saugokite ją nuo sutrenkimo.
- Garsiai grojanti automobilio garso sistema gali užgožti DAA sistemos įspėjamuosius garsinius signalus.



ATSARGIAI

Įspėjimo apie vairuotojo dėmesio atitraukimą sistema gali tinkamai neveikti ir ne visada įspėti šiomis aplinkybėmis:

- Kai apsunkintas eismo juostos aptikimas (daugiau apie tai skaitykite šios dalies skyriuje „Važiavimo juostos palaikymo sistema (LKAS)“.
- Automobiliumi neatsargiai lekiamą ar staigiai pasukama į šalį, siekiant išvengti kliūties (pvz., remontuojamos kelio atkarpos, kitų automobilių, nukritusių daiktų ar duobės kelyje).
- Automobilio važiavimo savybės gerokai suprastėję (gali būti dėl skirtingų oro slėgių padangose, nevienodo jų nudilimo, prasto ratų suvedimo).
- Automobilis važiuoja vingiuotu keliu.
- Automobilis važiuoja duobėtu keliu.

(Tęsinys)

(Tęsinys)

- Automobilis važiuoja atvira vėjuota vietoje.
- Automobilį valdo šios pagalbinės vairavimo sistemos:
 - Važiavimo juostos palaikymo sistema (LKAS);
 - Autonominė avarinio stabdymo sistema (AEB).

GREIČIO RIBOJIMO SISTEMA (JEI YRA)

Greičio ribojimo sistemos veikimas

Jei nenorite viršyti kokio nors konkretaus greičio, galite nustatyti automobilio greičio ribą.

Jei automobilio greitis viršys nustatytą ribą, įsijungs įspėjamoji sistema (mirksės nustatytas greitis ir skambės garso signalas) ir veiks tol, kol automobilio greitis nebus sumažintas iki nustatytos ribos.

i Informacija

Kai veikia greičio ribojimo sistema, greičio palaikymo sistema neveikia.

Greičio ribojimo sistemos jungikliai



MODE : Keičia režimą iš greičio palaikymo / išmaniosios greičio palaikymo sistemos į greičio ribojimo sistemą ir atvirkščiai.

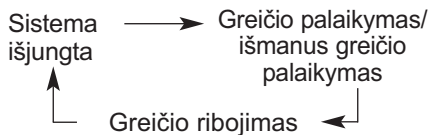

RES+: Atnaujina arba padidina nustatytą greičio ribą.

SET-: Nustato arba sumažina nustatytą greičio ribą.

O: Panaikina nustatytą greičio ribą.

Greičio ribos nustatymas

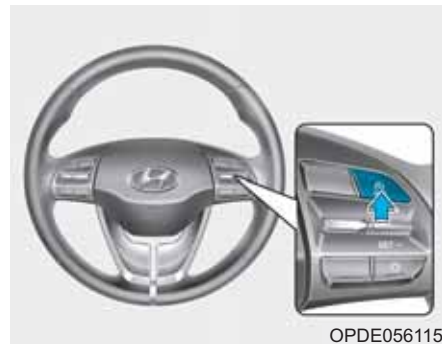

1. Paspauskite **MODE** mygtuką, kad įjungtumėte sistemą. Prietaisų skydelyje užsidegs greičio ribojimo sistemos indikatorius.

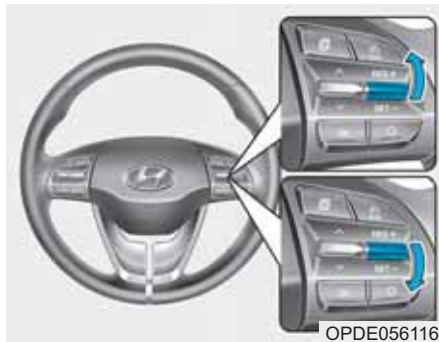

2. Paspauskite svirtinį jungiklį žemyn (SET-).
3.
 - Spustelėkite svirtinį jungiklį aukštyn (RES+) arba žemyn (SET-) ir atleiskite tuo metu, kai automobilis važiuos pageidaujamu greičiu.
 - Paspauskite svirtinį jungiklį aukštyn (RES+) arba žemyn (SET-) ir palaikykite jį. Greitis padidės arba sumažės 5 km/val.

Nustatyta greičio riba bus rodomas prietaisų skydelyje.

Jei norite važiuoti didesniu greičiu, nei nustatyta greičio riba, ir paspausite akceleratoriaus pedalą mažiau nei 50 %, automobilio greitis išliks nustatyto greičio ribose.

Jei paspausite akceleratoriaus pedalą daugiau nei 70 %, automobilis važiuos didesniu greičiu, nei nustatyta greičio riba. Tada pradės blykčioti nustatytas greitis ir skambės garso signalas, kol automobilis vėl ims važiuoti nustatytu greičiu.

Norėdami išjungti greičio ribojimo sistemą, atlikite kurį nors iš šių veiksmų:



- Paspauskite  mygtuką.
- Vieną kartą spustelėję „O“ (atšaukimo) jungiklį, atšauksite nustatytą ribojamą greitį, bet neišjungsitės sistemos. Jei norite atstatyti greičio ribą, RES+ arba SET- svirtiniu jungikliu ant vairo pasirinkite norimą greitį.

GREIČIO PALAIKYO SISTEMA (JEI YRA)

Greičio palaikymo sistemos veikimas



1. Greičio palaikymo sistemos indikatorius
2. SET (nustatymo) indikatorius

Naudojant greičio palaikymo sistema galima važiuoti didesniu nei 30 km/val. greičiu, nespaudžiant akceleratoriaus pedalo.

⚠ ĮSPĖJIMAS

Imkitės tokių atsargumo priemonių:

- Automobilio greitį visada nustatykite tokį, kad neviršytumėte leidžiamo greičio.
- Jeigu greičio palaikymo sistema neišjungta (dega  indikatorius prietaisų skydelyje), sistemą galima įjungti netyčia. Išjunkite greičio palaikymo sistemą (turi nedegti greičio palaikymo sistemos indikatorius), jeigu ja nesinaudojate, kad netyčia nunistatytumėte pastovaus greičio.
- Greičio palaikymo sistemą naudokite tik važiuodami greitkeliu geru oru.

(Tęsinys)

(Tęsinys)

- Nenaudokite greičio palaikymo sistemos, kai gali būti nesaugu automobiliu važiuoti pastoviu greičiu:
 - Kai intensyvus eismas arba kai eismo sąlygomis sunku važiuoti pastoviu greičiu.
 - Slidžiuose (šlapiuose, apledėjusiuose ar sniegu padengtuose) keliuose.
 - Kalnuotose arba vingiuotose keliuose.
 - Vėjuotose vietovėse.
- Nenaudokite greičio palaikymo sistemos vilkdami priekabą.

PASTABA

Važiuodami su įjungta greičio palaikymo sistema automobiliu su mechanine pavarų dėže, nejunkite neutralios pavaros, nenuspaudę sankabos pedalo. Variklis dėl didelių sūkių gali sugesti. Jei reikia įjungti neutralią pavarą, nuspauskite sankabos pedalą arba išjunkite greičio palaikymo sistemą.

i Informacija

- Kai greičio palaikymo sistema veikia normaliai, o SET jungiklis yra įjungtas arba pakartotinai įjungtas po stabdymo, greičio palaikymo sistema atnaujins darbą maždaug po 3 sekundžių. Toks uždelsimas yra normalus.
- Prieš įjungdama greičio palaikymo funkciją sistema patikrina, ar normaliai veikia stabdžių jungiklis. Pasukę užvedimo jungiklį į ON padėtį ar užvedę variklį, bent vieną kartą paspauskite stabdžių pedalą.





Greičio palaikymo sistemos jungikliai

- O : Nutraukia greičio palaikymo sistemos darbą.
-  : Įjungia ir išjungia greičio palaikymo sistemą.
- RES+ : Atnaujina arba padidina palaikomą greitį.
- SET- : Nustato arba sumažina palaikomą greitį.

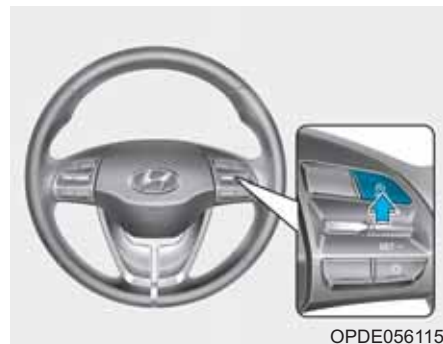
i Informacija



Pradžioje paspauskite  mygtuką ir įjunkite greičio palaikymo režimą, jeigu yra greičio ribojimo funkcija. Paspaudus  mygtuką režimai keičiasi šia tvarka:

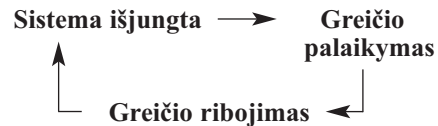

Palaikomo greičio nustatymas

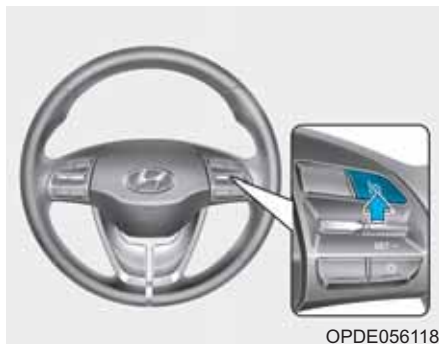

1. Sistema įjungiama paspaudus mygtuką ant vairo. Užsidega indikatorius.
2. Pasiekite pageidaujamą greitį, kuris turi būti ne mažesnis kaip 30 km/val.

i Informacija – Mechaninė pavarų dėžė

Automobiliuose su mechanine pavarų dėže greičio palaikymo sistema įjungiama užvedus variklį ir bent kartą nuspaudus stabdžių pedalą.



3. Spustelėkite svirtinį jungiklį žemyn (SET-) ir atleiskite jį. Užsidegs SET indikatorius.
4. Atleiskite akceleratoriaus pedalą.

i Informacija

Įkalnėje automobilio greitis gali kiek sumažėti, o nuokalnėje – kiek padidėti.

Palaikomo greičio didinimas



- Paspauskite svirtinį jungiklį aukštyn (RES+) ir laikykite nuspaudę, stebėdami nustatytą greitį prietaisų skydelyje. Atleiskite svirtinį jungiklį, kai pasieksite pageidaujamą greitį, ir automobilis pagreitis iki šio greičio.

- Paspauskite svirtinį jungiklį aukšty (RES+) ir iš karto atleiskite jį. Kiekvieną kartą taip spustelėjus šį jungiklį palaikomas greitis padidėja 2,0 km/val.
- Paspauskite akceleratoriaus pedalą. Kai automobilis pasiekia pageidaujamą greitį, paspauskite svirtinį jungiklį žemyn (SET–).

Palaikomo greičio mažinimas



- Paspauskite svirtinį jungiklį žemyn (SET–) ir laikykite jį. Automobilio greitis palaipsniui mažės. Kai pasieksite norimą greitį, atleiskite jungiklį.
- Paspauskite svirtinį jungiklį žemyn (SET–) ir iš karto jį atleiskite. Kiekvieną kartą taip spustelėjus šį jungiklį palaikomas greitis sumažėja 2,0 km/val.
- Lengvai spustelėkite stabdžių pedalą. Kai automobilis pasiekia pageidaujamą greitį, paspauskite svirtinį jungiklį žemyn (SET–).

Laikinas pagreitėjimas, kai įjungta greičio palaikymo sistema

Paspauskite akceleratoriaus pedalą. Kai atitrauksite koją nuo akceleratoriaus pedalo, automobilis grįš prie anksčiau nustatyto greičio.

Jei paspausite svirtinį jungiklį žemyn (SET–), kai greitis padidėjęs, greičio palaikymo sistema palaikys šį padidintą greitį.

Greičio palaikymo sistema laikinai išsijungs:



- Paspaudus stabdžių pedalą.
- Paspaudus sankabos pedalą (automobilis su mechanine pavarų dėže).
- Paspaudus „O“ mygtuką ant vairo.
- Paspaudus mygtuką. Išsijungs abu indikatoriai: ir SET.
- Paspaudus mygtuką. Išsijungs abu indikatoriai: ir SET (jeigu yra greičio ribojimo funkcija).

- Perjungus pavarų svirtį į N (neutralią) padėtį (automatinė pavarų dėžė / pavarų dėžė su dviguba sankaba).
- Automobilio greitį sumažinus iki mažesnio nei maždaug 30 km/val. greičio.
- Jei veikia elektroninė stabilumo kontrolės sistema (ESC).
- Rankiniame pavarų perjungimo režime pažėmus pavarą iki 2-os (automatinė pavarų dėžė / pavarų dėžė su dviguba sankaba).

i Informacija

Kiekvienas iš šių veiksmų sustabdys greičio palaikymo sistemos darbą (SET indikatorius prietaisų skydelyje užges), tačiau visa sistema išsijungs tik paspaudus mygtuką. Jei norite atnaujinti greičio palaikymo sistemos darbą, paspauskite svirtinį jungiklį ant vairo aukštyn (RES+). Automobilis grįš prie anksčiau nustatyto greičio, nebent sistema buvo išjungta klavišu.

Nustatyto palaikomo greičio atnaujinimas



Paspauskite svirtinį jungiklį aukštyn (RES+). Jei automobilio greitis viršija 30 km/val., automobilis vėl pasieks ir važiuos prieš tai nustatyto greičiu.

Greičio palaikymo sistemos išjungimas

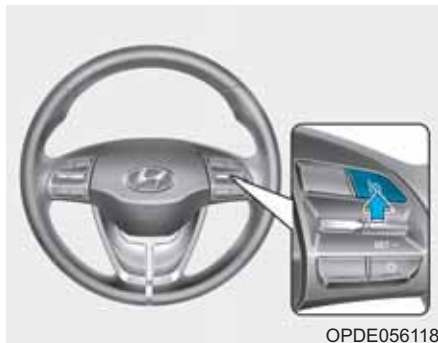

- Paspauskite mygtuką (indikatorius užges).
- Paspauskite mygtuką (užges greičio palaikymo sistemos indikatorius) (jeigu yra greičio ribojimo funkcija).
 - Jeigu greičio palaikymo sistema įjungta, vieną kartą paspaudę šį mygtuką ją išjungsitė ir įjungsitė greičio ribojimo funkciją.
 - Jeigu greičio palaikymo sistema išjungta, o greičio ribojimo – įjungta, paspaudę šį mygtuką išjungsitė abi sistemas.

Informacija

Paspaudus mygtuką režimai keičiasi šia tvarka:

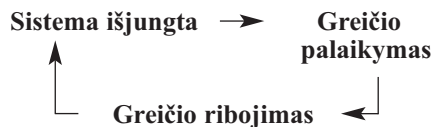

IŠMANIOJI GREIČIO PALAIKYO SISTEMA (JEI YRA)



OAE056097

- ① Greičio palaikymo sistemos indikatorius
- ② Nustatytas greitis
- ③ Atstumas iki kito automobilio

Jei išmanioji greičio palaikymo sistema įjungta, jos langas atsivers LCD ekrane pasirinkus pagalbos režimo (Assist Mode) kortelę.

Su išmaniaja greičio palaikymo sistema automobilio važiavimą galima nustatyti taip, kad jis važiuotų pastoviu greičiu ir vienodu atstumu iki priekyje važiuojančio automobilio, nespaudžiant akceleratoriaus ar stabdžių pedalo.

⚠ IŠPĖJIMAS

Saugumo sumetimais, prieš naudodami išmaniają greičio palaikymo sistemą, perskaitykite savininko vadovą.

⚠ IŠPĖJIMAS

Išmanioji pastovaus greičio sistema yra patogumo funkcija, kuri nepakeičia saugaus vairavimo praktikos. Vairuotojas visuomet privalo pats kontroliuoti greitį ir atstumą iki priekyje važiuojančio automobilio.

⚠ IŠPĖJIMAS

Imkitės tokių atsargumo priemonių:

- Automobilio greitį visada nustatykite tokį, kad neviršytumėte leidžiamo greičio.
- Jeigu išmanioji greičio palaikymo sistema paliekama neišjungta (prietaisų skydelyje dega greičio palaikymo sistemos indikatorius (Ⓢ CRUISE)), sistemą galima įjungti netyčia. Nelaikykite įjungtos išmaniosios greičio palaikymo sistemos indikatorius (Ⓢ CRUISE) turi nedegti), jeigu ją nesinaudojate, kad netyčia nenustatytumėte pastovaus greičio.
- Naudokite išmaniają greičio palaikymo sistemą tik važiuodami greitkeliu geru oru.

(Tęsinys)

(Tęsinys)

- Nenaudokite išmaniosios greičio palaikymo sistemos, kai gali būti nesaugu automobiliu važiuoti pastoviu greičiu:
 - Kai intensyvus eismas arba kai eismo sąlygomis sunku važiuoti pastoviu greičiu.
 - Slidžiuose (šlapiuose, apledėjusiuose ar sniegu padengtose) keliuose.
 - Važiuodami stačiais šlaitais aukštyn ar žemyn.
 - Vėjuotose vietovėse.
 - Automobilių stovėjimo aikštelėse.
 - Važiuodami netoli kelio atitvarų.
 - Važiuodami staigiais posūkiais.
 - Kai blogas matomumas (dėl blogo oro, rūko, sniego, lietaus ar smėlio audros).
 - Kai automobilio sistemų aptikimo funkcija sumažėja dėl automobilio konstrukcijos pakeitimų, kai jo priekis ir galas atsiduria skirtinguose aukščiuose.

Išmaniosios greičio palaikymo sistemos jungikliai



O : Nutraukia greičio palaikymo sistemos darbą.

 : Įjungia ir išjungia greičio palaikymo sistemą.

RES+ : Atnaujina arba padidina palaikomą greitį.

SET- : Nustato arba sumažina palaikomą greitį.

 : Nustato atstumą iki kito automobilio.

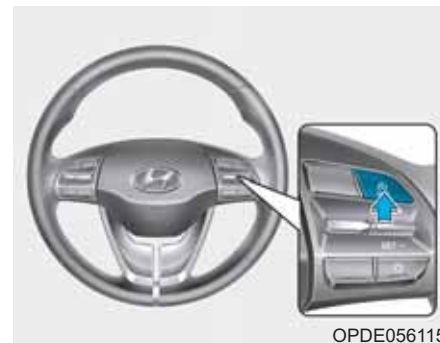

i Informacija

Pradžioje paspauskite  mygtuką ir įjunkite išmaniają greičio palaikymo sistemą, jeigu yra greičio ribojimo funkcija.

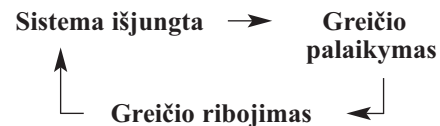

Paspaudus  mygtuką režimai keičiasi šia tvarka:

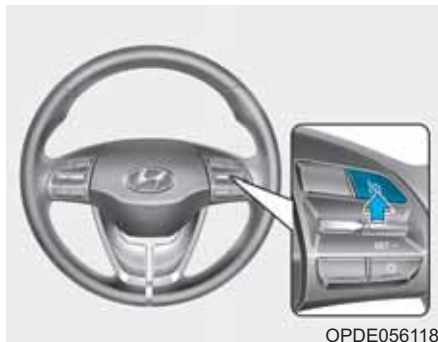

Išmaniosios greičio palaikymo sistemos nustatytas greitis

Išmaniosios greičio palaikymo sistemos greičio nustatymas



1. Sistema įjungiama, paspaudus  mygtuką ant vairo. Užsidega greičio palaikymo sistemos ( CRUISE) indikatorius.
2. Padidinkite greitį iki pageidaujamo. Su išmaniaja greičio palaikymo sistema galima nustatyti tokį greitį:
 - 30–180 km/val.: kai priekyje nėra kitų automobilių.
 - 0–180 km/val.: kai priekyje yra kiti automobiliai.



3. Paspauskite svirtinį jungiklį žemyn (SET–). Ekrane užsidegs nustatyto greičio ir atstumo iki kito automobilio indikatoriai.
4. Atleiskite akceleratoriaus pedalą. Pasirinktas greitis bus palaikomas automatiškai.

Jei priekyje važiuoja kitas automobilis, jūsų automobilio greitis gali sumažėti, kad būtų išlaikomas nustatytas atstumas iki kito automobilio.

Stacioje įkalnėje automobilio greitis gali kiek sumažėti, o nuokalnėje – kiek padidėti.

Informacija

Automobilio greitis gali sumažėti, važiuojant įkalne, ir padidėti, važiuojant nuokalne.

Išmaniosios greičio palaikymo sistemos nustatyto greičio didinimas



Atlikite kurį nors iš šių veiksmų:

- Paspauskite svirtinį jungiklį aukštyn (RES+) ir iš karto atleiskite jį. Kiekvieną kartą taip spustelėjus jungiklį aukštyn, palaikomas greitis padidės 1 km/val.
- Paspauskite svirtinį jungiklį aukštyn (RES+) ir laikykite. Nustatytas jūsų automobilio greitis didės po 10 km/val. Kai pasieksite norimą greitį, jungiklį atleiskite.
- Greitį galima nustatyti iki 180 km/val.

⚠ ATSAUGIAI

Prieš spausdami jungiklį patikrinkite eismo sąlygas. Važiavimo greitis staigiai padidėja, kai paspaudžiate ir laikote nuspaustą svirtinį jungiklį aukštyn.

Išmaniosios greičio palaikymo sistemos nustatyto greičio mažinimas



Atlikite kurį nors iš šių veiksmų:

- Paspauskite svirtinį jungiklį žemyn (SET-) ir iš karto jį atleiskite. Kiekvieną kartą taip spustelėjus jungiklį žemyn, palaikomas greitis sumažės 1 km/val.
- Paspauskite svirtinį jungiklį žemyn (SET-) ir laikykite jį. Nustatytas jūsų automobilio greitis mažės po 10 km/val. Kai pasieksite norimą greitį, jungiklį atleiskite.
- Greitį galima nustatyti iki 30 km/val.

Laikinas pagreitėjimas, kai įjungta išmanioji greičio palaikymo sistema

Jei norite laikinai padidinti greitį, kai įjungta išmanioji greičio palaikymo sistema, paspauskite akceleratoriaus pedalą. Padidėjęs greitis neturės įtakos išmaniosios greičio palaikymo sistemos darbui ir nepakeis nustatyto greičio.

Kad sugrįžtumėte prie nustatyto greičio, atleiskite akceleratoriaus pedalą.

Jei, važiuodami didesniu greičiu, paspausite svirtinį jungiklį žemyn (SET-), vėl bus nustatytas pastovus važiavimo greitis.

i Informacija

Būkite atsargūs, kai laikinai padidinate greitį, nes tuo metu greitis automatiškai nekontroliuojamas netgi tuo atveju, jeigu priekyje važiuoja kitas automobilis.

Išmanioji greičio palaikymo sistema laikinai išsijungs:



Mechaniškai

- Paspaudus stabdžių pedalą.
- Paspaudus  mygtuką ant vairo.

Išmanioji greičio palaikymo sistema laikinai išsijungia, kai LCD ekrane užgęsta nustatyto greičio ir atstumo iki kito automobilio indikatoriai.

Greičio palaikymo indikatorius ( CRUISE) dega nuolat.

Automatiškai

- Atidarius vairuotojo duris.
- Pavarų svirtį įjungus į N (neutralią), R (atbulinės eigos) arba P (stovėjimo) padėtį.
- Įjungus stovėjimo stabdį.
- Kai automobilio greitis viršija 190 km/val.
- Kai veikia elektroninė stabilumo kontrolė (ESC), sukibimo valdymo (TCS) ar ABS sistema.
- Išjungus ESC.
- Kai jutiklis arba jo dangtelis yra nešvarūs arba uždengti.
- Automobilis sustoja ir kurį laiką stovi.
- Automobilis dažnai sustoja ir vėl pradeda važiuoti.
- Akceleratoriaus pedalas nuolat ir ilgą laiką nuspaustas.
- Variklis nenormaliai dirba.
- Vairuotojas pradeda važiuoti, paspaudęs svirtinį jungiklį aukštyn (RES+) ar žemyn (SET-) arba spausdamas akceleratoriaus pedalą, praėjus maždaug 3 minutėms po to, kai automobilį sustabdo išmanioji greičio palaikymo sistema, o priekyje nėra kitų automobilių.

- Vairuotojas pradeda važiuoti paspaudęs svirtinį jungiklį aukštyn (RES+) ar žemyn (SET-) arba spausdamas akceleratoriaus pedalą po to, kai sustabdo automobilį, o toli priekyje stovi kitas automobilis.
- Veikia AEB.

Kiekvienas iš šių veiksmų išjungia išmaniąją greičio palaikymo sistemą. LCD ekrane užgęsta nustatyto greičio ir atstumo iki kito automobilio indikatoriai.

Jei išmanioji greičio palaikymo sistema išjungiamą automatiškai, ji nepradės veikti netgi paspaudus RES+ arba SET- svirtinį jungiklį.

i Informacija

Jei išmanioji greičio palaikymo sistema išsijungia dėl kitų čia nenurodytų priežasčių, rekomenduojame, kad sistemą patikrintų įgaliotasis HYUNDAI atstovas.



„Smart Cruise Control cancelled“
(Išmanioji greičio palaikymo sistema išjungta)

Sistemai išsijungus, kelias sekundes skambės įspėjamasis signalas ir LCD ekrane bus rodomas pranešimas.

Automobilio greitį galima reguliuoti nuspaudus akceleratoriaus ar stabdžių pedalus atitinkamai pagal kelio ir važiavimo sąlygas.

Visuomet stebėkite eismo sąlygas. Nepasikliaukite vien įspėjamuoju garso signalu.

Nustatyto išmaniosios greičio palaikymo sistemos greičio atstatymas

Jei greičio palaikymas buvo išjungtas ne greičio palaikymo sistemos mygtuku, o kitu būdu, ir sistema vis dar įjungta, palaikomas greitis bus automatiškai atstatytas paspaudus svirtinį jungiklį aukštyn (RES+) arba žemyn (SET-).





Paspaudus svirtinį jungiklį aukštyn (RES+), sistema atstatys prieš tai nustatytą greitį. Vis dėlto, jei automobilio greitis nukrenta žemiau 30 km/val., jis bus atstatytas tik tuo atveju, jei prieš jūsų automobilį yra kitas automobilis.

i Informacija

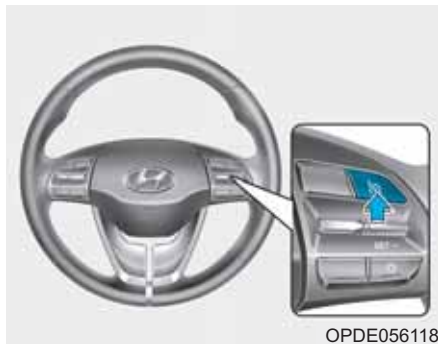
Prieš paspausdami jungiklį aukštyn (RES+) nustatytam greičiui atnaujinti, visuomet patikrinkite eismo sąlygas.

Greičio palaikymo sistemos išjungimas



- Paspauskite  mygtuką (greičio palaikymo sistemos ( CRUISE) indikatorius užges).
- Paspauskite  mygtuką ant vairo ( CRUISE indikatorius užges) (jeigu yra greičio ribojimo funkcija).
 - Jeigu išmanioji greičio palaikymo sistema įjungta, vieną kartą paspaudę šį mygtuką ją išjungsitė ir įjungsitė greičio ribojimo funkciją.
 - Jeigu išmanioji greičio palaikymo sistema išjungta, o greičio ribojimo – įjungta, paspaudę šį mygtuką išjungsitė abi sistemas.

Informacija

Paspaudus  mygtuką, režimai keičiasi šia tvarka:

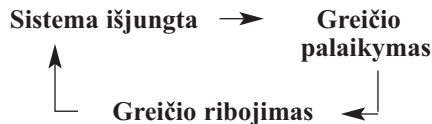

Išmaniosios greičio palaikymo sistemos atstumas iki kito automobilio

Atstumo iki kito automobilio nustatymas



Kai išmanioji greičio palaikymo sistema yra įjungta, galima nustatyti, kad jūsų automobilis važiuotų pasirinktu atstumu iki priekyje važiuojančio automobilio, nespaudžiant greičio ar stabdžių pedalo.

Kiekvieną kartą paspaudus mygtuką, atstumas iki kito automobilio keičiasi tokia tvarka:

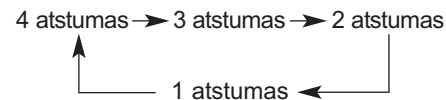

Pavyzdžiui, jeigu važiuojate 90 km/val. greičiu, gali būti palaikomas toks atstumas:

4 atstumas – apie 52,5 m

3 atstumas – apie 40 m

2 atstumas – apie 32,5 m

1 atstumas – apie 25 m

i Informacija

Kai, užvedus variklį, sistema įjungiamą pirmą kartą, nustatomas vėliausiai nustatytas atstumas.

Kai jūsų eismo juosta priekyje tuščia:

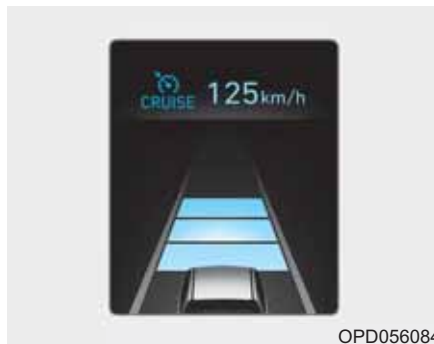

OPD056084

Automobilis važiuos nustatytu greičiu.

Kai jūsų eismo juostoje priekyje važiuoja kitas automobilis:



OPD056085/OPD056086/OPD056087/OPD056088

- Jūsų automobilio greitis mažės arba didės, kad būtų išlaikytas pasirinktas atstumas.
- Priekyje važiuojančiam automobiliui padidinus greitį, jūsų automobilio greitis padidės iki nustatyto ir toliau jis važiuos pastoviu nustatytu greičiu.

⚠ ĮSPĖJIMAS



OPD056089

Naudojant išmaniąją greičio palaikymo sistemą:

- Jei automobilis negali išlaikyti nustatyto atstumo iki kito automobilio, skamba įspėjamas signalas ir mirksi atstumo iki kito automobilio indikatorius.
- Jei suskamba įspėjamas signalas, paspauskite stabdžių pedalą arba jungiklį ant vairo, kad nedelsiant pakeistumėte automobilio greitį ir atstumą iki priekyje važiuojančio automobilio.

(Tęsinys)

(Tęsinys)

- Netgi jei įspėjamas signalas nesuskamba, visuomet stebėkite važiavimo sąlygas, kad užkirstumėte kelią pavojingoms situacijoms.
- Garsiai grojanti automobilio garso sistema gali užgožti sistemos įspėjamuosius garsinius signalus.

⚠ ATSARGIAI



OPDE056090

Jeigu priekyje važiuojantis automobilis (kai jūsų automobilio greitis iki 30 km/val.) persirikiuoja į kitą eismo juostą, suskamba įspėjamas signalas ir ekrane atsiranda pranešimas „Watch for surrounding vehicles“ (saugokitės aplinkinių automobilių). Staiga priekyje pasirodžius automobiliui ar kokiam objektui, reguliuokite savo automobilio greitį spausdami stabdžių pedalą.

Visada stebėkite eismo sąlygas priekyje.

Eismo situacijoje



OPDE056091

„Use switch or pedal to accelerate“
(Naudokite jungiklį ar pedalą, kad pajudėtumėte)

- Eisme jūsų automobilis sustos, sustojus priekyje važiuojančiam automobiliui. Taip pat, automobiliui priekyje pradėjus judėti, jūsų automobilis taip pat pajudės. Vis dėlto, automobiliui sustojus ilgiau nei 3 sekundėms, reikės nuspausti akceleratoriaus pedalą arba paspausti svirtinį jungiklį ant vairo aukštyn (RES+) ar žemyn (SET–), kad automobilis pradėtų važiuoti.

- Jei paspausite išmaniosios greičio palaikymo sistemos svirtinį jungiklį (RES+ ar SET–) veikiant automatiniam stovėjimo stabdžiui (AUTO HOLD) ir išmaniajai greičio palaikymo sistemai, automatinis stovėjimo stabdys bus išjungtas, nepriklausomai nuo akceleratoriaus pedalo padėties, ir automobilis pradės važiuoti. AUTO HOLD indikatoriaus spalva pasikeis iš žalios į baltą (jei įrengtas EPB).

Atstumą iki priekyje važiuojančio automobilio nustatantis jutiklis



OPDE056039

Išmanioji greičio palaikymo sistema atstumą iki priekyje važiuojančio automobilio nustato jutikliu.

Ispėjamieji pranešimai



„Smart Cruise Control disabled. Radar blocked.“ (Išmanioji greičio palaikymo sistema išjungta. Radiolokatorius uždengtas.)

Kai jutiklio objektyvo dangtelį padengia purvas, sniegas ar apnašos, išmanioji greičio palaikymo sistema gali laikinai nustoti veikti. Šiuo atveju LCD ekrane atsiras išpėjamasis pranešimas. Nuvalykite visą purvą, sniegą ar apnašas nuo radiolokatoriaus jutiklio objektyvo dangtelio, kad išmanioji greičio palaikymo sistema vėl veiktų. Išmanioji greičio palaikymo sistema gali tinkamai neįsijungti, jei radiolokatorius visiškai uždengtas, arba užvedus variklį ji neaptinka jokių objektų (pvz., atviroje aplinkoje).

i Informacija

Jeigu išmaniosios greičio palaikymo sistemos veikimas išjungtas dėl uždengto radiolokatoriaus, tačiau norite naudoti greičio valdymo funkciją, jums reikia perjungti į greičio palaikymo režimą (žr. „Perjungimas į greičio palaikymo režimą“ kitame puslapyje).

⚠ ATSARGIAI

- Šalia radiolokatoriaus jutiklio netvirtinkite numerio rėmelio ar neoriginalių priedų, pvz., buferio lipduko ar apsaugos. Jie gali neigiamai paveikti radiolokatoriaus funkcines savybes.
- Radiolokatoriaus jutiklis ir dangtelis visada turi būti švarūs.
- Plaudami automobilį naudokite tik minkštą šluostę. Nenukreipkite aukšto slėgio vandens srovės tiesiai į jutiklį ar jo dangtelį.

(Tęsinys)

(Tęsinys)

- Pernelyg nespauskite radiolokatoriaus jutiklio ar jo dangtelio. Jeigu išjudinsite jutiklį iš jo vietos, išmanioji greičio palaikymo sistema gali tinkamai neveikti. Tokiu atveju ekrane gali būti nerodomas išpėjamasis pranešimas. Automobilį turi patikrinti įgaliotasis HYUNDAI atstovas.
- Jeigu priekinio buferio zona šalia radiolokatoriaus jutiklio pažeista, išmanioji greičio palaikymo sistema gali tinkamai neveikti. Rekomenduojame, kad automobilį patikrintų įgaliotasis HYUNDAI atstovas.
- Remontuodami ar keisdami sugadintą jutiklį ar jo dangtelį, naudokite tik originalias HYUNDAI dalis. Nedažykite jutiklio dangtelio.

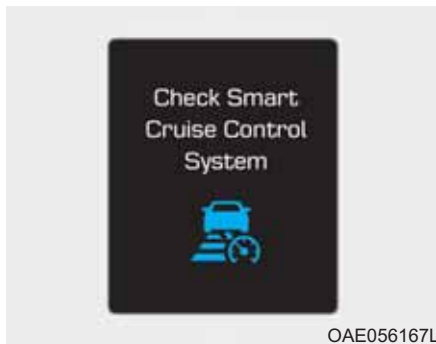

„Check Smart Cruise Control System“ (Patikrinti išmaniąją greičio palaikymo sistemą)

Pranešimas atsiranda, kai tinkamai neveikia atstumo iki kito automobilio valdymo sistema.

Pristatykite savo automobilį įgaliojamam HYUNDAI atstovui, kad patikrintų sistemą.

Išmaniosios greičio palaikymo sistemos jautrumo reguliavimas

Galima reguliuoti automobilio greičio nustatymo jautrumą, kai važiujate paskui kitą automobilį ir norite išlaikyti nustatytą atstumą iki jo. LCD ekrane eikite į „Asmeninius nustatymus“ (User Settings) → „Vairavimo pagalbą“ (Driving Assist) → „Išmaniosios greičio palaikymo sistemos greitį“ (Smart Cruise Control Speed) → „Mažą“ (Slow) / „Normalų“ (Normal) / „Didelį“ (Fast). Galite pasirinkti vieną iš trijų variantų:

– Mažas (Slow):

Paskui kitą automobilį važiuojančio ir nustatytą atstumą išlaikančio jūsų automobilio greitis yra mažesnis už normalų.

– Normalus (Normal):

Paskui kitą automobilį važiuojančio ir nustatytą atstumą išlaikančio jūsų automobilio greitis yra normalus.

– Didelis (Fast):

Paskui kitą automobilį važiuojančio ir nustatytą atstumą išlaikančio jūsų automobilio greitis yra didesnis už normalų.



i Informacija

Sistemos atmintyje išlieka vėliausiai pasirinktas išmaniosios greičio palaikymo sistemos greičio jautrumas.

Perjungimas į greičio palaikymo režimą

Vairuotojas gali pasirinkti tik greičio palaikymo režimą (greičio valdymo funkciją), atlikdamas šiuos veiksmus:

1. Įjunkite išmaniąją greičio palaikymo sistemą (greičio palaikymo indikatorius degs, tačiau sistema nebus įjungta).
2. Paspauskite ir laikykite ilgiau nei 2 sekundes atstumo iki kito automobilio mygtuką.
3. Pasirinkite „Smart Cruise Control“ (išmanioji greičio palaikymo sistema) arba „Cruise Control“ (įprastinė greičio palaikymo sistema).

Jeigu sistema išjungiamą  mygtuku arba, užvedus variklį, paspaudžiamas  mygtukas, įsijungs išmanioji greičio palaikymo sistema.

⚠ ĮSPĖJIMAS

Naudodami greičio palaikymo režimą, spausdami akceleratoriaus ar stabdžių pedalą, turite patys nustatyti atstumą iki kitų automobilių. Sistema automatiškai nereguliuoja atstumo iki priekyje važiuojančių automobilių.

Sistemos veikimo apribojimai

Kelio ir eismo sąlygos gali apriboti išmaniosios greičio palaikymo sistemos gebėjimą nustatyti atstumą iki priekyje esančio automobilio.

Posūkiuose



OAE056100

- Išmanioji greičio palaikymo sistema gali neaptikti jūsų eismo juosta važiuojančio automobilio, o jūsų automobilio greitis gali padidėti iki nustatyto. Be to, staiga aptikus priekyje važiuojantį automobilį, jūsų automobilio greitis sumažės.
- Pasirinkite tinkamą nustatytą greitį posūkiuose ir, kai reikia, nuspauskite akceleratoriaus arba stabdžių pedalą.



OAE056101

Jūsų automobilio greitis gali sumažėti dėl gretimai eismo juosta važiuojančio automobilio.

Spausdami akceleratoriaus pedalą pasirinkite tinkamą nustatytą greitį. Patikrinkite, ar eismo sąlygomis galima saugiai naudoti išmaniają greičio palaikymo sistemą.

Šlaituose

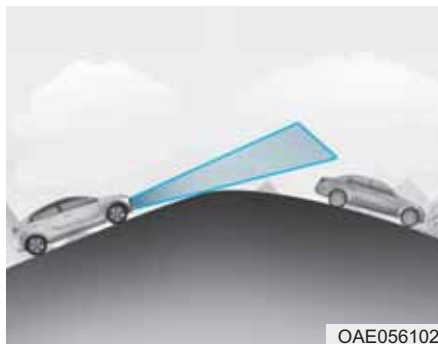

OAE056102

- Važiuojant į kalną ar nuo kalno išmanioji greičio palaikymo sistema gali neaptikti jūsų eismo juosta važiuojančio automobilio, o jūsų automobilio greitis gali padidėti iki nustatyto. Be to, netikėtai aptikus priekyje važiuojantį automobilį, jūsų automobilio greitis staigiai sumažės.
- Pasirinkite tinkamą nustatytą greitį važiuodami šlaitais ir, kai reikia, paspauskite akceleratoriaus arba stabdžių pedalą.

Eismo juostos keitimas

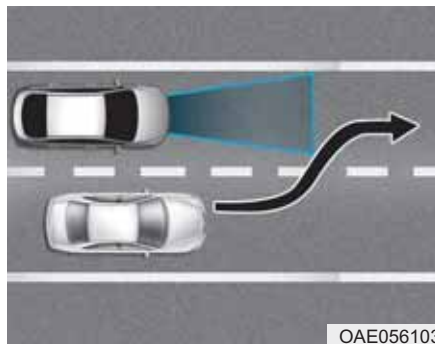

OAE056103

- Jutiklis neaptiks iš gretimos eismo juostos į jūsų juostą persirikiavusio automobilio tol, kol jis neatsidurs jutiklio aptikimo zonoje.
- Jutiklis gali neaptikti staiga į jūsų eismo juostą įvažiuusio automobilio. Visuomet atidžiai stebėkite eismą, kelio ir važiavimo sąlygas.
- Jeigu į jūsų eismo juostą įvažiuoja lėčiau judantis automobilis, jūsų automobilio greitis gali sumažėti, kad būtų išlaikytas atstumas iki kito automobilio.
- Jeigu į jūsų eismo juostą įvažiuoja greičiau judantis automobilis, jūsų greitis padidės iki nustatyto.

Automobilio atpažinimas

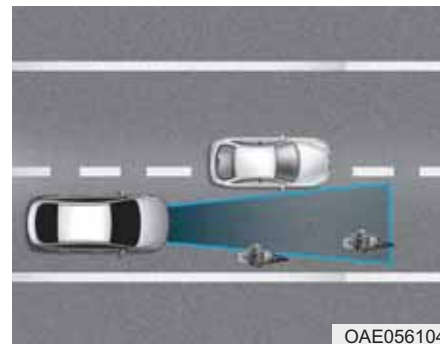

OAE056104

- Jutiklis gali neatpažinti kai kurių jūsų eismo juosta važiuojančių transporto priemonių:
- Siaurų transporto priemonių, tokių kaip motociklai ar dviračiai;
 - Vienoje pusėje pakrautų transporto priemonių;
 - Lėtai judančių ar staigiai greitėjančių transporto priemonių;
 - Sustojusių transporto priemonių;
 - Transporto priemonių su žemu galu, tokių kaip priekabos be krovinio.

Toliau nurodytomis sąlygomis jutiklis gali tinkamai nepažinti priekyje važiuojančio automobilio:

- Automobilio priekis pakilęs į viršų dėl perkrautos bagažinės;
- Sukamas vairas;
- Važiuojama eismo juostos pakraščiu;
- Važiuojama siaurais ar vingiuotais keliais.

Jei reikia, paspauskite stabdžių ar akceleratoriaus pedalą.

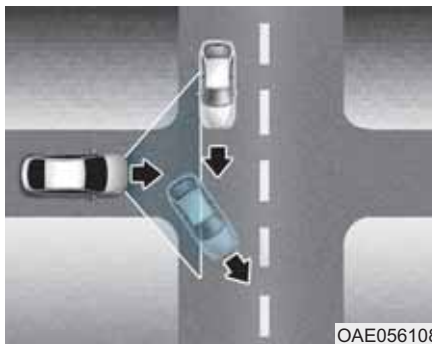

- Jūsų automobilio greitis gali padidėti, kai nelieka priekyje važiuojusio automobilio.
- Gavę įspėjimą, kad sistema neaptinka priekyje važiuojančio automobilio, važiuokite atsargiai.

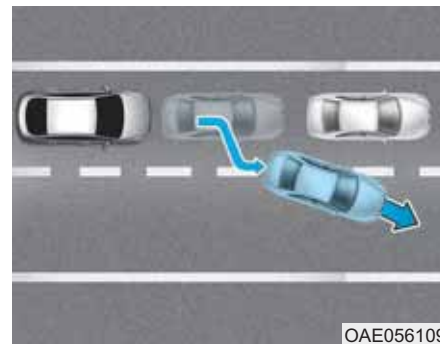

- Kai važiuojate nuolat sustodami ir vėl pajudėdami, o priekyje važiuojantis automobilis persirikiuoja į kitą eismo juostą, sistema gali iš karto neaptikti kito priekyje jūsų atsiradusio automobilio. Tokiu atveju turite išlaikyti saugų stabdymo atstumą ir, jei reikia, paspausti stabdžių pedalą, kad sumažintumėte automobilio greitį ir išlaikytumėte saugų atstumą.

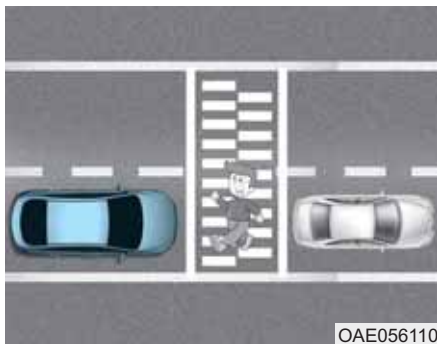

- Kai jūsų automobilis važiuoja palaikydamas atstumą iki kito automobilio, visuomet stebėkite, ar nėra pėsčiųjų.

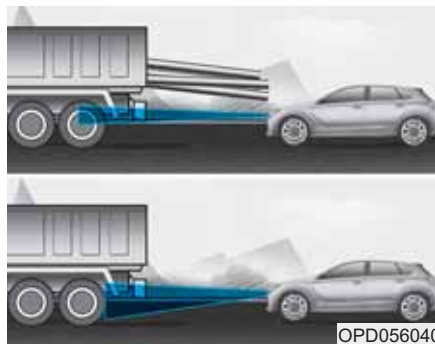

- Visuomet saugokitės aukštesnių transporto priemonių arba automobilių, vežančių gale išsikišusius krovinius.

⚠ IŠPĖJIMAS

Naudodami išmaniają greičio palaikymo sistemą imkitės šių atsargumo priemonių:

- Jei kritiniu atveju reikia sustoti, spauskite stabdžių pedalą. Kiekvienoje avarinėje situacijoje negalima kliautis vien tik išmaniaja greičio palaikymo sistema.
- Laikytės saugaus atstumo pagal eismo sąlygas ir automobilio greitį. Jeigu važiuojant dideliu greičiu atstumas iki kito automobilio yra per mažas, gali įvykti sunki avarija.
- Visuomet išlaikykite saugų stabdymo atstumą ir mažinkite automobilio greitį, spausdami stabdžių pedalą.
- Išmanioji greičio palaikymo sistema neatpažįsta sustojusių automobilių, pėsčiųjų ir priešinga kryptimi važiuojančių automobilių. Važiuodami visuomet būkite dėmesingi, kad išvengtumėte nenumatytų situacijų.

(Tęsinys)

(Tęsinys)

- Dažnai važiavimo juostas keičiantys priekyje važiuojantys automobiliai gali sulėtinti sistemos reakciją arba sistema gali sureaguoti į gretima eismo juosta važiuojantį automobilį. Važiuodami visuomet būkite dėmesingi, kad išvengtumėte nenumatytų situacijų.
- Visuomet žinokite, koks yra pasirinktas automobilio greitis ir koks nustatytas atstumas iki kito automobilio. Vairuotojas neturi pasikliauti vien tik sistema – jis turi stebėti važiavimo sąlygas ir pats kontroliuoti savo automobilio greitį.
- Išmanioji greičio palaikymo sistema gali neatpažinti sudėtingų važiavimo situacijų, tad visuomet patys stebėkite važiavimo sąlygas ir kontroliuokite savo automobilio greitį.

PASTABA

Išmanioji greičio palaikymo sistema gali laikinai neveikti dėl:

- elektrinių prietaisų trikdžių;
- pakabos konstrukcijos pakeitimų;
- skirtumų tarp padangų slėgių ar nudilimo;
- sumontuotų skirtingų tipų padangų.

YPATINGOS VAIRAVIMO SĄLYGOS

Pavojaingos vairavimo sąlygos

Jeigu atsiduriate sudėtingose vairavimo situacijose, pavyzdžiui, važiuojate per vandenį, sniegą, ledą, purvą, smėlį, vadovaukitės šiais patarimais:

- Važiukite atsargiai, išlaikydami didesnį stabdymo atstumą.
- Staigiai nestabdykite ir nesukinėkite vairo.
- Jeigu automobilis įstringa sniege, purve arba smėlyje, įjunkite antrą pavarą. Akceleratorių spauskite iš lėto, kad ratai nesisuktų vietoje.
- Įstrigę ant ledo, sniege ar purve, panaudokite smėlį, druską, grandines ar kitas medžiagas, kad varantieji ratai turėtų geresnį sukibimą.

ĮSPĖJIMAS

Automatinės pavarų dėžės perjungimas į žemesnes pavaras važiuojant slidžiu keliu gali sukelti avariją. Staigiai sumažėjus greičiui ratai gali imti slysti. Atsargiai perjunginėkite į žemesnes pavaras slidžiam kelyje.

Automobilio įsiūbavimas

Jei reikia įsiūbuoti sniege, smėlyje ar purve įstrigusį automobilį, pirmiausia pasukite vairą į kairę ir į dešinę, kad priekiniai ratai būtų laisvesni. Po to paeiliui kelis kartus įjunkite atbulinės eigos ir važiavimo pirmyn pavaras.

Stenkitės neprasukti ratų ir nedidinkite variklio sūkių.

Kad be reikalo nesidėvėtų pavarų dėžė, prieš perjungdami pavaras palaukite, kol ratai nustos sukstis. Atleiskite akceleratoriaus pedalą pavaros perjungimo metu, ir, įjungę pavarą, lengvai jį paspauskite. Iš lėto sukant ratus į priekį ir atgal, automobilis įsiūbuojamas, ir tokiu būdu galima pabandyti išlaisvinti automobilį.

ĮSPĖJIMAS

Automobiliui įstrigus, kai bandant išvažiuoti ratai ilgą laiką prasisuka, padangų temperatūra gali labai greitai pakilti. Pažeidus tokią padangą ji gali sprogti. Tokia situacija yra pavojinga – sprogdama padanga gali sužaloti jus ar kitus žmones. Nebandykite įsiūbuoti automobilio, jei netoli jo yra žmonės ar kliūty.

Jums bandant išlaisvinti automobilį, jo variklis gali greitai perkaisti ir sukelti gaisrą variklio skyriuje ar padaryti kitą žalą. Venkite ilgai prasukinėti ratus, kad nei padangos, nei variklis neperkaistų. NELEISKITE, kad automobilio ratai suktųsi didesniu nei 56 km/val. greičiu.

i Informacija

Jei bandote išvažiuoti automobilį, ESC sistema (jei yra) turi būti išjungta.

PASTABA

Jei po kelių siūbavimo bandymų nepavyko išvažiuoti, automobilį reikia ištraukti kitu automobiliu, kad neperkaistų variklis, nesugestų pavarų dėžė ar nesugadintumėte padangų. Žr. 6 dalies skyrių „Vilkimas“.

Sklandus posūkis

Nestabdykite ir neperjunkite pavaros posūkyje, ypač jei kelio danga šlapia. Geriausias būdas įveikti posūkį – palengva didinant greitį.

Vairavimas naktį

Vairuoti naktį yra pavojingiau, nei dieną. Čia pateikiame kai kuriuos patarimus:

- Naktį matomumas daug prastesnis, ypač ten, kur nėra gatvių apšvietimo, todėl sumažinkite greitį ir laikykitės didesnio atstumo iki kitų automobilių.
- Susireguliuokite veidrodėlius, kad kuo mažiau akintų paskui važiuojančių automobilių žibintai.
- Priekiniai žibintai turi būti švarūs ir tinkamai sureguliuoti. Purvini arba neteisingai sureguliuoti žibintai pablogina matomumą naktį.
- Stenkitės nežiūrėti į priešais atvažiuojančių automobilių žibintų šviesą. Ji gali jus laikinai apakinti, ir prireiks kelių sekundžių, kol jūsų akys vėl pripras prie tamsos.

Vairavimas lyjant

Vairavimas gali tapti pavojingu lyjant ir važiuojant šlapiais keliais. Vado-vaukitės šiais vairavimo lyjant ar šlapia kelio danga patarimais:

- Sumažinkite greitį ir laikykitės didesnio atstumo iki priešais jus važiuojančių automobilių. Stipri liūtis sumažina matomumą ir prailgina stabdymo kelią.
- Išjunkite greičio palaikymo sistemą (jei yra).
- Pakeiskite valytuvų šluoteles, jei jiems dirbant ant lango lieka dryžiai ar nenuvalyti plotai.
- Padangų protektorius turi būti nenudilęs. Jei jūsų automobilio padangos nudilusios, staigiai stabdant automobilis gali slysti ir sukelti avariją. **Žr. „Padangos ir ratai“ 7 dalyje.**
- Ijunkite priekinių žibintų šviesas, kad kiti geriau matytų jūsų automobilį.
- Greitai važiuojant per dideles balas gali sušlapti jūsų automobilio stabdžiai. Jeigu reikia važiuoti per balas, važiuokite lėčiau.

- Jeigu manote, kad stabdžiai sudrėko, važiuodami spauskite juos atsargiai, kol pradės stabdyti normaliai.

Slydimas šlapiais paviršiais

Jei kelias pakankamai šlapias, o jūs važiuojate pakankamai greitai, jūsų automobilis gali prarasti sukibimą su kelio danga ir faktiškai važiuoti vandeniui. Geriausias patarimas važiuojant šlapiais keliais – SUMAŽINTI GREITĮ.

Akvaplanavimo pavojus padidėja, sumažėjus padangos protektorių gyliui, žr. „Padangos ir ratai“ 7 dalyje.

Važiavimas užtvindyta vietoje

Venkite važiuoti užtvindyta vietoje, jei nesate įsitikinę, jog vandens lygis nepasieks jūsų automobilio rato stebulės apačios. Per vandenį važiuokite lėtai. Laikykitės saugaus atstumo, nes sudrėkę stabdžiai gali tinkamai neveikti.

Pervažiavę vandenį, išdžiovinkite stabdžius – lėtai važiuodami, kelis kartus juos nuspauskite.

Vairavimas greitkelyje

Padangos

Pripūskite padangas iki nurodyto slėgio. Nepakankamai pripūstos padangos gali perkaisti ir būti pažeistos.

Nedėkite sudilusių arba pažeistų padangų, nes bus blogesnis ratų sukibimas ir blogas stabdymas.

i Informacija

Nepūskite padangų iki didesnio nei nurodytas slėgio.

Degalai, variklio aušinimo skystis ir variklio alyva

Greitkelyje važiuojant dideliu greičiu išauga degalų sąnaudos ir toks važiavimas yra mažiau efektyvus, lyginant su važiavimu mažesniu greičiu. Važiudami greitkelio palaikykite mažesnę greitį, kad taupytumėte degalus.

Prieš važiuodami pasitikrinkite variklio aušinimo skysčio ir alyvos lygius.

Pavaros dirželis

Dėl laisvo ar sutrūkusio pavaros dirželio variklis gali perkaisti.

Kaip sumažinti grėsmę apvirsti

Jūsų daugiafunkcis keleivinis automobilis vadinamas miesto visureigiu (SUV). SUV automobiliai turi didesnę prošvaisą ir kiek siauresnę tarpvėžę, kad galėtų važiuoti įvairiomis kelio ar bekelės sąlygomis. Dėl konstrukcijos ypatumus jūsų automobilio svorio centras yra aukščiau nei paprastų keleivinių automobilių, todėl staigiuose posūkiuose yra didesnė tikimybė apvirsti. SUV automobiliai apvirsta kur kas dažniau, nei kiti automobiliai. Todėl griežtai rekomenduojama, kad vairuotojas ir keleiviai visada būtų prisisegę saugos diržus. Automobiliui apvirtus yra daug didesnė tikimybė, kad saugos diržu neprisisegęs asmuo gali žūti.

Yra daug būdų sumažinti virtimo pavojų. Venkite aštrių posūkių ir staigių manevrų, nevežkite ant stogo sunkių krovinių ir niekada neparadinėkite savo automobilio konstrukcijos.

ĮSPĖJIMAS

SUV automobiliai apvirsta kur kas dažniau, nei kiti automobiliai. Kad neapvirstumėte ir suvaldytumėte automobilį:

- Įvažiuokite į posūkį mažesniu greičiu, nei kaip su įprastu lengvuju automobiliu.
- Nedarykite staigių posūkių ir staigiai nemanevruokite.
- Nekeiskite savo automobilio konstrukcijos, kad nepakiltų jo svorio centras.
- Padangos turi būtų tinkamai pripūstos.
- Nevežkite sunkaus krovinio ant stogo.

ĮSPĖJIMAS

Automobiliui apvirtus yra daug didesnė tikimybė, kad saugos diržu neprisisegęs asmuo gali žūti. Patikrinkite, ar visi keleiviai užsisegę saugos diržus.

VAIRAVIMAS ŽIEMĄ

Žiemos oro sąlygomis padangos greičiau dėvisi ir kyla kitų problemų. Kad važinėjant žiemą kiltų kuo mažiau problemų, vadovaukitės šiais patarimais.

Sniegas ir ledas

Privalote laikytis saugaus atstumo iki priekyje važiuojančių automobilių.

Stabdykite atsargiai. Pavojų gali kelti ir netinkami vairavimo įpročiai: didelis greitis, spartus greitėjimas, staigus stabdymas, didelis greitis posūkiuose. Stabdydami kuo daugiau stabdykite varikliu. Staigiai stabdomas snieguotame ar apledėjusiame kelyje automobilis ims slysti.

Važiuojant per gilų sniegą, būtina naudoti sniego padangas arba užsidėti ant ratų grandines.

Automobilyje turėkite avarines priemones. Patartina automobilyje turėti padangų grandines, lanksčią vilktį, prožektorių, avarinę lempą, smėlio, kastuvą, laidus akumuliatoriui įkrauti, sniego gremžtuvėlį, pirštines, patiesalą, kombinezoną, antklodę ir kt.

Žiemos padangos

ĮSPĖJIMAS

Žieminės padangos turi būti tokio paties dydžio ir tipo, kaip ir standartinės automobilio padangos. Priešingu atveju negalėsite saugiai valdyti automobilio.

Jei keičiate savo automobilio padangas į žieminės padangas, tai turi būti radialinės tokio paties dydžio padangos, kaip ir originalios. Žieminės padangas būtina uždėti ant visų keturių automobilio ratų, kad galėtumėte gerai valdyti automobilį visokiomis oro sąlygomis. Žieminų padangų sukibimas su sausa kelio danga gali būti mažesnis nei originalių automobilio padangų. Patikrinkite, kokį didžiausią greitį rekomenduoja padangų gamintojas.

Informacija

Jei ketinate montuoti dygliuotas padangas, pirmiausia išsiaiškinkite, ar vietos įstatymai ir taisyklės nedraudžia jų naudoti.

Ratų grandinės



OPDE056072

Kadangi radialinių padangų šonai yra plonesni, kai kurių rūšių ratų grandinės padangas gali pažeisti, todėl geriau rinkitės žieminės padangas, nei ratų grandines. Nedėkite ratų grandinių, jeigu padangos sumontuotos ant aliuminio ratlankių; jeigu tai neišvengiama, naudokite vielinio tipo grandines. Jei būtina naudoti ratų grandines, naudokite originalias HYUNDAI dalis ir grandines uždėkite pagal pateiktas jų naudojimo instrukcijas. Jei automobilis bus pažeistas dėl netinkamų ratų grandinių naudojimo, gamintojo garantijos negalioja.

⚠ ĮSPĖJIMAS

Su grandinėmis automobilį sunkiau valdyti:

- Neviršykite 30 km/val. greičio arba grandinių gamintojo rekomenduojamo greičio, jei jis mažesnis.
- Važiukite atsargiai aplenkdami gūbrius, duobes, staigius posūkius bei kitokias pavojingas kelio vietas, per kurias važiuojant automobilį gali kratyti.
- Venkite staigių posūkių ir stabdykite neblokuodami ratų.

i Informacija

- Ratų grandines montuokite ant priekinių ratų. Verta prisiminti, jog grandinės ant automobilio rato padidins sukibimą su kelio danga, tačiau neapsaugos nuo šoninio slydimo.
- Jei ketinate montuoti dygliuotas padangas, pirmiausia išsiaiškinkite, ar vietos įstatymai ir taisyklės nedraudžia jų naudoti.

Grandinių uždėjimas

Dėdami ratų grandines, vadovaukitės gamintojo nurodymais. Grandines kiek įmanoma įtempkite. Su uždėtomis grandinėmis važiuokite lėtai (iki 30 km/val.). Jei važiuodami girdite, kad grandinės liečia kėbulą ar važiuoklę, sustokite ir įtempkite jas. Jei grandinės vis tiek liečia kėbulą, sumažinkite greitį tiek, kad triukšmas liautųsi. Išvažiuavę į nuvalytą kelią, ratų grandines nuimkite.

Montuodami sniego grandines, pastatykite automobilį atokioje ir lygioje vietoje. Įjunkite automobilio avarinius žibintus ir pastatykite įspėjamąjį trikampį ženklą už automobilio. Prieš pradėdami darbą įjunkite pavarą į stovėjimo (P) padėtį, įjunkite stovėjimo stabdį ir išjunkite variklį.

PASTABA

Naudojant ratų grandines:

- **Netinkamo dydžio ar blogai uždėtos grandinės gali sugadinti automobilio stabdžių sistemą, pakabą, kėbulą ir ratus.**
- **Naudokite SAE „S“ klasės ar vielines (*wire type*) grandines.**
- **Jei išgirsite triukšmą, kurį kelia į kėbulą besitrinančios grandinės, dar kartą jas įtempkite.**
- **Kad nepažeistumėte kėbulo, grandines reikia dar kartą įtempti nuvažius 0,5~1,0 km.**
- **Ratų grandinių negalima dėti ant aliuminio ratlankių. Jei tai neišvengiama, naudokite vielinio (*wire type*) tipo grandines.**
- **Naudokite iki 12 mm pločio vielines grandines, kad nesugadintumėte grandinės jungties.**

Atsargumo priemonės žiemą

Naudokite kokybišką etileno glikolio aušinimo skystį

Jūsų automobilio aušinimo sistema yra užpildyta aukštos kokybės etileno glikolio pagrindu pagamintu aušinimo skystiu. Tai vienintelis aušinimo skystis, padedantis išvengti korozijos aušinimo sistemoje, tepantis vandens siurbį ir neleidžiantis užšalti aušinimo sistemai. Keiskite ar papildykite aušinimo skystį pagal 7 skyriuje pateiktą techninės priežiūros grafiką. Prieš žiemą patikrinkite aušinimo skystį automobilyje, ar jo užšalimo charakteristikos atitiks numatomą žiemos temperatūrą.

Patikrinkite akumuliatorių ir elektros laidus

Prie žemos temperatūros akumuliatorius greičiau eikvojasi. **Patikrinkite akumuliatorių ir laidus, kaip aprašyta 7 dalyje.** Akumuliatoriaus įkrovimą galite patikrinti HYUNDAI atstovybėje arba remonto dirbtuvėse.

Jeigu reikia, pakeiskite variklio alyvą į žiemos sezonui skirtą alyvą

Kai kuriuose regionuose žiemą rekomenduojama naudoti žemesnės klampos „žieminę“ alyvą. Daugiau apie tai skaitykite 8 dalyje. Jei nežinote, kokią žieminę alyvą pilti, pasitarkite su įgaliotuoju HYUNDAI atstovu.

Patikrinkite uždegimo sistemą ir uždegimo žvakes

Patikrinkite uždegimo žvakes, kaip aprašyta 7 dalyje. Jei reikia, pakeiskite jas. Tai pat patikrinkite, ar užvedimo laidai ir kitos dalys nesutrūkinėję, nesudilę, nepažeisti.

Užraktų apsauga nuo užšalimo

Kad užraktai neužšaltų, į raktų skyles įpurškite tinkamo atitirpinimo skysčio arba glicerino. Jeigu raktų skylė padengta ledu, užpurškite tinkamo atitirpinimo skysčio, kad nutirptų ledas. Jeigu spyna užšąla viduje, pabandykite ją atšildyti su pašildytu raktu. Elkitės su įkaitusiu raktu atsargiai, kad nesusižalotumėte.

Naudokite tinkamą neužšalantį langų valiklį

Kad langų apliejikliai neužšaltų, į bakelį pilkite tik tinkamą neužšalantį langų plovimo skystį, kaip nurodyta ant bakelio. Neužšalančio langų plovimo skysčio galite įsigyti HYUNDAI atstovybėje arba automobilių detalių parduotuvėje. Nepilkite į apliejiklio bakelį variklio aušinimo skysčio ar kitokio antifrizo, kad nepažeistumėte automobilio dažų.

Nepalikite šaltyje įjungto stovėjimo stabdžio

Šaltyje įjungtas stovėjimo stabdys gali užšalti. Taip gali atsitikti, kai aplink galinių ratų stabdžius susikaupta daug sniego arba stabdžiai yra šlapi. Jeigu yra tikimybė, kad stovėjimo stabdis gali užšalti, laikinai įjunkite jį, kai įjungta stovėjimo pavara (P). Taip pat iš anksto užblokuokite galinius ratus, kad automobilis nenuriedėtų. Po to atleiskite stovėjimo stabdį.

Neleiskite kauptis sniegui ir ledui automobilio apačioje

Kartais sniegas ir ledas gali susikaupti automobilio apačioje, posparniuose ir kliudyti vairuoti. Jeigu važinėjate atšiauriomis žiemos sąlygomis, reguliariai patikrinkite automobilio dugną, ar neužšalę judantys priekinių ratų ir vairavimo sistemos elementai.

Automobilyje turėkite avarines priemones

Važiuodami automobilyje turėkite oro sąlygas atitinkančias avarines priemones. Patartina automobilyje turėti padangų grandines, lanksčią vilktį, prožektorių, avarinę lempą, smėlio, kastuvą, laidus akumuliatoriui įkrauti, sniego gremžtuvėlį, pirštines, patiesalą, kombinezoną, antklodę ir kt.

Variklio skyriuje nelaikykite jokių daiktų ar medžiagų

Nuo variklio skyriuje eančių daiktų ar medžiagų variklis gali neužsivesti arba užsidegti, jei tie daiktai trukdo aušinti variklį. Tokia žala nebus atlyginta pagal gamintojo garantiją.

PRIEKABOS AR NAMELIO VILKIMAS (EUROPOJE)

Jeigu savo automobiliu ruošiatės vilkti priekabą ar namelį, susipažinkite su vietos įstatymais, reglamentuojančiais priekabų bei namelių vilkimą. Valstybių įstatymai, reglamentuojantys priekabų, automobilių ar kitokių įrenginių vilkimą, gali skirtis. Daugiau informacijos gali suteikti įgaliotasis HYUNDAI atstovas.

Nepamirškite, kad velkant priekabą ar namelį, vairuoti reikia kitaip. Velkant priekabą ar namelį, pasikeičia automobilio valdymas, dėvėjimasis ir degalų sunaudojimas. Priekabą ar namelį galėsite sėkmingai vilkti, turėdami atitinkamą įrangą ir teisingai ją naudodami. Jei automobilis bus pažeistas dėl netinkamo priekabos vilkimo, gamintojo garantijos negalios.

Šiame skyriuje pateikiame keletą svarbių laiko išbandytų patarimų ir saugos taisyklių. Jos svarbios jūsų ir keleivių saugumui. Atidžiai perskaitykite šį skyrių, jei ruošiatės vilkti priekabą ar namelį.

ĮSPĖJIMAS

Imkitės tokių atsargumo priemonių:

- Jei neturite reikiamos įrangos ir (ar) netinkamai vairuojate, galite nesuvaldyti priekabą velkančio automobilio. Pavyzdžiui, jei priekaba per sunki, gali sumažėti stabdymo efektyvumas. Jūs ir jūsų keleiviai galite sunkiai ar net mirtinai susižaloti. Vilkite priekabą tik tuomet, jei įvykdysite visus šioje dalyje aprašytus reikalavimus.
- Prieš vilkdami priekabą, patikrinkite bendrą priekabos masę, bendrą automobilio su priekaba masę, bendrą automobilio masę, bendrą ašies apkrovą ir priekabos gražulo apkrovą, ar jie atitinka nurodytas svorio ribas.
- Kai velkate priekabą, išjunkite ISG sistemą.

i Informacija – Europoje

- Techniškai leistiną didžiausią užpakalinės ašies apkrovą galima viršyti ne daugiau 15 %, o techniškai leistiną didžiausią pakrauto automobilio masę – 10 % arba 100 kg, priklausomai nuo to, kuris dydis yra mažesnis. Važiuodami su didžiausia apkrova M1 kategorijos automobiliu, neviršykite 100 km/val. greičio, o N1 kategorijos automobiliu – 80 km/val. greičio.
- Kai M1 kategorijos automobilis velka priekabą ar namelį, papildoma priekabos prijungimo įtaiso apkrova gali viršyti didžiausią leistiną padangų apkrovą ne daugiau kaip 15 %. Tokiu atveju neviršykite 100 km/val. greičio, o oro slėgį padangose padidinkite bent 0,2 baro.

Jei ketinate vilkti priekabą ar namelį

Atkreipkite dėmesį į šiuos svarbius dalykus:

- Įsigykite siūbavimo valdymo priemonę. Apie siūbavimo valdymą teiraukitės priekabos prikabinimo įtaiso pardavėjo.
- Nevilkite priekabos, kol automobilis nenuvažiavo pirmųjų 2 000 km, nes variklis turi gerai įsivažinėti. Jei nesilaikysite šio patarimo, galite sugadinti variklį arba pavarų dėžę.
- Jei ketinate vilkti priekabą, iš įgaliotojo HYUNDAI atstovo gaukite daugiau informacijos apie papildomus reikalavimus, tokius kaip vilkimo komplektas ir kt.
- Visuomet važiuokite vidutiniu greičiu (iki 100 km/val.) arba atsižvelgdami į greičio apribojimus.

- Ilgoje įkalnėje neviršykite 70 km/val. greičio arba nurodytos vilkimo greičio ribos, jei ji mažesnė.
- Laikykitės kituose puslapiuose nurodytų svorio ir apkrovos apribojimų.

Priekabos svoris

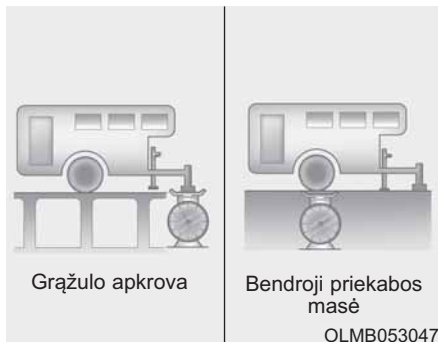

Kokia didžiausia saugi priekabos masė? Ji niekada neturi viršyti didžiausios leistinos priekabos su stabdžiais masės. Net ir tokia masė gali būti per didelė. Viskas priklauso nuo to, kaip naudosite savo priekabą. Reikia įvertinti greitį, aukštį, šlaitų nuolydį, oro temperatūrą ir priekabos vilkimo dažnumą. Priekabos svoris taip pat gali priklausyti nuo jūsų automobilyje esančios specialios įrangos.

Gražulo apkrova

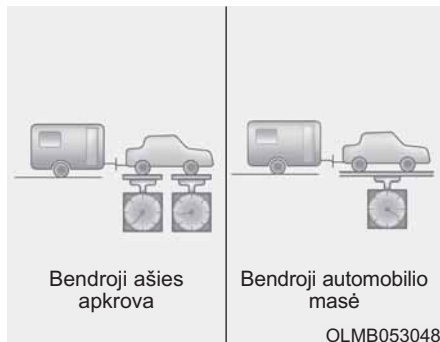

Kiekvienos priekabos gražulo svoris yra svarbus, nes jis prisideda prie bendros jūsų automobilio masės (GVW). Priekabos gražulas turi sverti iki 10 % bendro pakrautos priekabos svorio ir neviršyti didžiausios priekabos gražulo apkrovos ribų.

Pakrovę priekabą, ją ir gražulą pasverkite atskirai, ir patikrinkite, ar svoriai atitinka reikalavimus. Jei svoris netinkamas, kartais jį galima pakoreguoti perstumiant daiktus priekaboje.

⚠ ĮSPĖJIMAS

Imkitės tokių atsargumo priemonių:

- Kraudami priekabą sekite, kad svoris priekabos gale nebūtų didesnis nei priekyje. Priekyje turėtų būti apie 60 % bendro priekabos svorio, gale – apie 40 % bendro priekabos svorio.
- Niekada neviršykite didžiausios leistinos priekabos ar vilkimo įrangos masės ribų. Dėl netinkamos apkrovos galite sugadinti automobilį ir (ar) sužaloti žmonės. Patikrinkite svorius ir apkrovas ant pramoninių svarstyklių arba greitkelio policijos punktuose, kur yra svarstyklės.

i Informacija

Kuo aukščiau kylate, to silpniau veikia variklis. Nuo 1 000 m virš jūros lygio ir kiekvienam papildomam 1 000 m reikia sumažinti po 10 % automobilio su priekaba svorio (priekabos svoris + bendra automobilio masė).

Rekomenduojamas svoris ir atstumai velkant priekabą (Europoje)

Parametras		Benzininis variklis					
		1.0 T-GDI	1.4 T-GDI		1.4 MPI	1.6 MPI	
		M/T	M/T	DCT	M/T	M/T	A/T
Didžiausia leistina priekabos masė kg	Be stabdžių sistemos	1200	1400		1200	1300	1200
	Su stabdžių sistema	600					
Didžiausia leistina statinė vertikali sukabintuvo apkrova	kg	75					
Rekomenduojamas atstumas nuo galinių ratų centro iki sukabinimo vietos	mm	885					

Parametras		Dyzelinis variklis	
		1.6 TCI	
		M/T	DCT
Didžiausia leistina priekabos masė kg	Be stabdžių sistemos	1500	
	Su stabdžių sistema	650	
Didžiausia leistina statinė vertikali sukabintuvo apkrova	kg	75	
Rekomenduojamas atstumas nuo galinių ratų centro iki sukabinimo vietos	mm	885	

M/T: Mechaninė pavarų dėžė
A/T: Automatinė pavarų dėžė
DCT: Pavarų dėžė su dviguba sankaba

Priekabos vilkimo įranga

Prikabinimo įtaisai

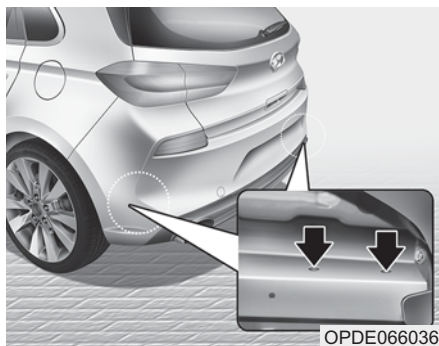

i Informacija

Prikabinimo įtaisų pritvirtinimo skylės yra abiejose pusėse po kėbulu už galinių ratų.

Svarbu turėti tinkamus prikabinimo įtaisus. Šoninis vėjas, pro šalį lekiantys sunkvežimiai, nelygūs keliai – jiems įveikti reikia tinkamo prikabinimo įtaiso. Pateikiame kelias taisykles:

- Ar automobilio kėbule reikės papildomų angų, per kurias prijungsite priekabos prikabinimo įtaisą? Jei padarysite tokias angas, nepamirškite jų sandariai uždengti, kai nuimsite prikabinimo įtaisą. Jei jų sandariai neuždengsite, į automobilio vidų gali patekti nuodingas anglies viendeginis (CO) iš išmetamųjų dujų vamzdžio, o taip pat purvas ir vanduo.
- Automobilio buferiai nepritaikyti prikabinimo įtaisui tvirtinti. Netvirtinkite prie jų išsinuomotų vilkimo įtaisų ar kitokios prie buferių tvirtinamos įrangos. Naudokite tik prie rėmo, o ne prie buferio tvirtinamą prikabinimo įtaisą.
- HYUNDAI priekabos prikabinimo įtaisą galite įsigyti iš įgaliotojo HYUNDAI atstovo.

Apsauginiai trosai

Tarp automobilio ir priekabos visada pritvirtinkite apsauginius trosus. Perkiškite apsauginius trosus per priekabos gražulą, kad atsijungęs nuo prikabinimo įtaiso priekabos gražulas nenukristų ant kelio. Skaičiuokite prikabinimo įtaiso gamintojo arba priekabos gamintojo nurodymus apie apsauginių trosų naudojimą. Apsauginius trosus naudokite pagal gamintojo nurodymus. Palikite pakankamai laisvumo, kad galėtumėte apsisukti su priekaba. Apsauginiai trosai niekada neturi vilktis žeme.

Priekabos stabdžiai

Jei priekaba yra su savo stabdžių sistema, išsiaiškinkite, ar ji atitinka toje šalyje taikomus reikalavimus, patikrinkite, ar ji tinkamai sumontuota ir gerai veikia.

Jei priekaba sveria daugiau nei didžiausiais leistinas priekabos be stabdžių svoris, ji turi turėti atskirus stabdžius. Perskaitykite ir vadovaukitės priekabos stabdžių instrukcija, kad galėtumėte tinkamai sumontuoti, sureguliuoti ir techniškai prižiūrėti stabdžius. Nesijunkite prie automobilio stabdžių sistemos.

ĮSPĖJIMAS

Nenaudokite priekabos su atskira stabdžių sistema, jei nesate tikri, kad sistema tinkamai prijungta. Tai ne mėgėjų darbas. Šį darbą reikia atlikti profesionaliose priekabų techninės priežiūros dirbtuvėse.

Vairavimas velkant priekabą

Priekabos vilkimui reikia vairavimo patirties. Prieš leisdamiesi į kelionę, susipažinkite su savo priekaba. Išbandykite, kaip valdomas ir stabdomas automobilis, velkantis priekabą. Niekada nepamirškite, kad automobilis su priekaba yra ilgesnis ir į vairuotojo veiksmus reaguoja lėčiau.

Prieš važiuodami patikrinkite priekabos tvirtinimo įtaisą ir platformą, apsauginius trosus, elektros jungtis, žibintus, padangas ir stabdžius.

Kelionės metu kartkartėmis patikrinkite, ar priekaba saugiai pritvirtinta, ar veikia jos žibintai ir stabdžiai.

Atstumas

Važiuodami su priekaba, išlaikykite dvigubai didesnę atstumą priekyje, nei reikia važiuojant be priekabos. Taip išvengsite staigaus stabdymo ir staigių manevrų.

Lenkimas

Lenkiant su priekaba reikia didesnio atstumo iki priešpriešiais važiuojančio automobilio. Kadangi bendras automobilio ir priekabos ilgis yra didesnis, jums taip pat reikės didesnio atstumo grįžti į savo eismo juostą.

Važiavimas atbuline eiga

Viena ranka laikykite vairą už apačios. Kad priekaba pasuktų į kairę, pasukite ranką į kairę. Kad priekaba pasuktų į dešinę, pasukite ranką į dešinę. Važiuokite atbulomis lėtai ir, jei yra galimybė, paprašykite, kad kas nors pareguliuotų važiavimą iš lauko.

Posūkiai

Darant posūkį su priekaba, reikia didesnės trajektorijos. Darykite didesnį posūkį, kad priekaba nekliudytų minkštų kelkraščių, šaligatvių, kelio ženklų, medžių ar kitų daiktų. Staigiai nemanevruokite. Gerokai iš anksto rodykite signalus.

Posūkio signalai

Velkant priekabą, jūsų automobiliui reikia kitokio posūkių signalo ir papildomų laidų. Kai rodysite posūkį ar keisite eismo juostas, prietaisų skydelyje mirksės posūkių indikatoriai. Priekabos žibintai, jeigu jie gerai prijungti, taip pat mirksės, įspėdami kitus vairuotojus, kad jūs ketinate sukti, važiuoti į kitą eismo juostą arba sustoti.

Velkant priekabą, posūkių indikatoriai jūsų prietaisų skydelyje mirksės ir tuomet, kai priekabos žibintų lempos bus perdegusios. Manysite, kad paskui jus važiuojantys vairuotojai mato jūsų perduodamus signalus, nors iš tiesų signalų nebus. Kartkartėmis būtina patikrinti, ar priekabos žibintai veikia. Patikrinkite juos kiekvieną kartą atjungę ir vėl prijungę laidus.

⚠ ĮSPĖJIMAS

Nejunkite priekabos apšvietimo sistemos tiesiogiai prie savo automobilio apšvietimo sistemos. Naudokite sertifikuotą laidų sujungimo juostą. Priešingu atveju galite sugadinti automobilio elektros sistemą ir (ar) susižaloti. Pasitarkite su įgaliotu HYUNDAI atstovu.

Važiavimas kalnuotoje vietovėje

Sumažinkite greitį ir įjunkite žemesnę pavarą prieš leisdamiis ilgą arba stačia nuokalne. Jei neperjungsitė žemesnės pavaros, teks naudoti stabdžius, kurie gali perkaisti ir tinkamai neveikti.

Važiuodami ilgą įkalnę, įjunkite žemesnę pavarą ir sumažinkite greitį iki 70 km/val., kad neperkaistų variklis ir pavarų dėžė.

Jei priekaba sveria daugiau nei didžiausia leistina priekabos be stabdžių masė, o jūsų automobilyje yra automatinė pavarų dėžė, važiuokite įjungę D (važiavimo) pavarą.

Važiuojant D (važiavimo) pavarą, pavarų dėžė mažiau kais ir lėčiau dėvėsīs.

PASTABA

Kad variklis ir (ar) pavarų dėžė neperkaistų:

- **Vilkdami priekabą stačiomis įkalnėmis (statesnėmis nei 6 %), atidžiai stebėkite variklio aušinimo skysčio temperatūrą, kad variklis neperkaistų. Jei temperatūros matuoklio rodyklė pasiekia „H“ (KARŠTA) rodmenį, nedelsdami sustokite saugioje vietoje ir leiskite varikliui atvėsti dirbant tuščiąja eiga. Kai variklis atvės, galite tęsti kelionę.**
- **Jeigu vilksite didžiausios leistinos masės priekabą, maksimaliai pakrovę savo automobilį, galite perkaitinti variklį arba pavarų dėžę. Važiuodami tokiomis sąlygomis, leiskite varikliui padirbti tuščiąja eiga, kad jis atvėstų. Kai variklis ar pavarų dėžė atvės, galėsite tęsti kelionę.**

(Tęsinys)

(Tęsinys)

- **Turite pasirinkti važiavimo į kalną greitį pagal priekabos svorį ir įkalnės statumą.**
- **Velkant priekabą į stačias įkalnes gali perdegti sankaba, jei automobilio pavarų dėžė su dviguba sankaba.**

Perkaitus sankabai įsijungia apsaugos režimas. Įsijungus apsaugos režimui, prietaisų skydelyje mirksi įjungtos pavaros padėties indikatorius ir skamba garsinis signalas.

Tuo metu LCD ekrane pasirodys įspėjamasis pranešimas, o automobilis gali važiuoti netolygiai.

Jeigu nepaisysitė šio pranešimo, važiavimas gali dar pablogėti.

Kad automobilis važiuotų normaliai, sustokite lygioje vietoje ir kelias minutes palaikykite nuspaudę stabdžių pedalą.

Statymas įkalnėje ar nuokalnėje

Jei prie jūsų automobilio prikabinta priekaba, nereikėtų statyti automobilio įkalnėje ar nuokalnėje.

Vis dėlto, jei reikia pastatyti automobilį ant kalno, vadovaukitės šiais nurodymais:

1. Įvažiuokite į stovėjimo vietą.
Pasukite vairą į kelkraščio pusę (į dešinę, jei automobilio priekis į nuokalnę, į kairę, jei priekis į įkalnę).
2. Įjunkite P (stovėjimo, automatinė pavarų dėžė ar pavarų dėžė su dviguba sankaba) arba neutralią (mechaninė pavarų dėžė) pavarą.
3. Įjunkite stovėjimo stabdį ir išjunkite variklį.
4. Po priekabos ratais nuokalnės pusėje pakiškite atraminius kaiščius.
5. Užveskite automobilį, nuspauskite stabdžius, įjunkite neutralią pavarą, atleiskite stovėjimo stabdį ir lėtai atleiskite stabdžius, kol priekaba savo svoriu atsirems į atraminius kaiščius.

6. Vėl nuspauskite stabdžius ir įjunkite stovėjimo stabdį.
7. Įjunkite P (stovėjimo) pavarą (automatinė pavarų dėžė ar pavarų dėžė su dviguba sankaba) arba 1-ą pavarą, kai automobilis pastatytas įkalnėje, ir R (atbulinės eigos) pavarą, kai automobilis pastatytas nuokalnėje (mechaninė pavarų dėžė).
8. Išjunkite variklį ir atleiskite automobilio stabdžius, stovėjimo stabdį palikite įjungtą.

ĮSPĖJIMAS

Norint išvengti sunkaus ar net mirtino sužalojimo:

- Nelipkite iš automobilio, neįjungę stovėjimo stabdžio. Jei paliecate dirbantį variklį, automobilis gali staiga pajudėti. Jūs ar kiti žmonės galite sunaikiai ar net mirtinai susižaloti.
- Nelaikykite nuspaudę akceleratoriaus pedalo, kad išlaikytumėte automobilį įkalnėje.

Kai norite pradėti važiuoti stovėdami ant kalno

1. Kai įjungta P (stovėjimo) pavarą (automatinė pavarų dėžė ar pavarų dėžė su dviguba sankaba) arba neutrali pavarą (mechaninė pavarų dėžė), nuspauskite ir laikykite nuspaudę stabdžių pedalą, kol:
 - užvesite variklį,
 - įjungsite pavarą ir
 - atleisite stovėjimo stabdį.
2. Lėtai atleiskite stabdžių pedalą.
3. Iš lėto pajudėkite į priekį, kol priekabos ratai nebelies atraminių kaiščių.
4. Sustokite ir paprašykite, kad kas nors paimtų atraminius kaiščius.

Techninė priežiūra, kai važinėjama velkant priekabą

Jei dažnai velkate priekabą, automobilio techninę priežiūrą reikės atlikti dažniau. Ypač atidžiai reikia stebėti variklio alyvą, automatinės pavarų dėžės skystį, veleno alyvą ir aušinimo sistemos skystį. Taip pat reikia dažnai tikrinti stabdžių būklę. Jei velkate priekabą, prieš kelionę patartina perskaityti atitinkamus vadovo skyrius. Nepamirškite patikrinti priekabos ir jos prikabinimo įtaiso techninės būklės. Laikykitės priekabos techninės priežiūros grafiko ir periodiškai apžiūrėkite priekabą. Rekomenduojame apžiūrėti priekabą kiekvieną rytą prieš pajudant. Svarbiausia patikrinkite, ar gerai priveržti visi prikabinimo įtaiso varžtai ir veržlės.

PASTABA

Kad nesugadintumėte automobilio:

- **Karštu oru ar važiuojant į kalną, nuo didesnės apkrovos velkant priekabą, variklis gali perkaisti. Jei aušinimo skysčio temperatūros rodiklis rodo perkaitimą, išjunkite oro kondicionierių ir sustabdykite automobilį saugioje vietoje, kad variklis atvėstų.**
- **Neišjunkite variklio, kol aušinimo skysčio rodiklis rodo perkaitimą.**
(Variklis turi dirbti tuščiaja eiga, kad atvėstų variklis).
- **Vilkdami priekabą, dažniau tikrinkite automatinės pavarų dėžės skystį.**
- **Jei automobilyje nėra oro kondicionieriaus, įrenkite kondensatoriaus ventiliatorių, kad variklis geriau veiktų velkant priekabą.**

AUTOMOBILIO MASĖ

Dviejose plokštelėse ant vairuotojo durų statramsčio nurodyta maksimali jūsų automobilio apkrova: tai informacijos apie padangas ir apkrovą plokštelė ir automobilio atitikties plokštelė.

Prieš pakraudami automobilį susipažinkite su toliau pateiktais masės apibrėžimo terminais, nurodytais automobilio techninėse sąlygose ir atitikties etiketėje:

Parengto automobilio masė

Tai automobilio su pilnu baku degalų ir standartine įranga svoris. Į ją neįtrauktas keleivių, bagažo ir papildomos įrangos svoris.

Automobilio masė

Tai iš pardavėjo priimto automobilio masė, įskaitant bet kokią papildomą po pardavimo sumontuotą įrangą.

Krovinio svoris

Šis skaičius apima visą prie parengto automobilio masės pridėtą svorį, įskaitant krovinį ir papildomą įrangą.

Bendra ašies apkrova (GAW)

Tai bendra leistina abiem ašims (priekinei ir galinei) tenkanti apkrova, įskaitant parengto automobilio masę ir visą naudingąją apkrovą.

Didžiausia leistina ašies apkrova (GAWR)

Tai didžiausia leistina vienai ašiai (priekinei arba galinei) tenkanti apkrova. Šiuos skaičius rasite atitikties etiketėje. Bendra kiekvienai ašiai tenkanti apkrova negali viršyti didžiausios leistinos ašies apkrovos.

Bendra automobilio masė (GVW)

Tai parengto automobilio masė su faktiniu kroviniu svoriu ir keleivių svoriu.

Didžiausia leistina automobilio masė (GVWR)

Tai visiškai sukomplektuotos transporto priemonės (su visa papildoma ir standartine įranga, keleiviais ir kroviniu) masė. Didžiausia leistina automobilio masė (GVWR) nurodyta atitikties etiketėje ant vairuotojo durų statramsčio.

Per didelė apkrova

⚠ ĮSPĖJIMAS

Didžiausia leistina ašies apkrova (GAWR) ir didžiausia leistina automobilio masė (GVWR) nurodytos atitikties etiketėje ant vairuotojo (ar priekinio keleivio) durų statramsčio. Viršijus šias apkravas gali kilti avarija ar sugesti automobilis. Savo krovinio svorį galite apskaičiuoti pasvėrę į automobilį kraunamus daiktus (ir žmones). Neperkraukite automobilio.

Kaip elgtis sudėtingoje situacijoje

Avariniai žibintai.....	6-2	Jei nuleido padangą (su atsarginiu ratu)	6-15
Jei vairuojant iškilo problema	6-2	Kėliklis ir įrankiai	6-15
Jeį važiuojant užgeso variklis.....	6-2	Rato keitimas.....	6-16
Jeį variklis užgeso sankryžoje ar pervažoje	6-2	Kėliklio etiketė	6-21
Jeį važiuojant nuleido padangą	6-3	Kėliklio atitikties EB reikalavimams deklaracija.....	6-22
Jeį variklis neužsiveda.....	6-3	Jeį nuleido padangą (su padangų remonto rinkiniu)	6-23
Jeį vedamas variklis nesisuka arba sukasi labai lėtai	6-3	15 ir 16 colių padanga	6-23
Jeį vedamas variklis sukasi normaliai, tačiau neužsiveda	6-4	17 colių padanga	6-30
Užvedimas prijungiant kitą elektros šaltinį.....	6-4	Vilkimas	6-39
Jeį variklis perkaito.....	6-7	Vilkimo paslauga.....	6-39
Oro slėgio padangose stebėjimo sistema (TPMS)	6-8	Nuimamas vilkimo kablys.....	6-40
Padangų slėgio tikrinimas	6-8	Vilkimas nenumatytu atveju	6-41
Oro slėgio padangose stebėjimo sistema.....	6-9	Reikmenys nenumatytiems atvejams	6-43
Žemo padangų slėgio signalinė lemputė	6-10	Gesintuvas.....	6-43
Žemo slėgio padangos vietos signalinė lemputė ir padangų slėgio duomenys	6-10	Pirmosios pagalbos rinkinys.....	6-43
Oro slėgio padangose stebėjimo sistemos veikimo sutrikimo indikatorius	6-12	Trikampis avarinis ženklas	6-43
Padangos keitimas, kai yra TPMS.....	6-12	Padangų slėgio matuoklis.....	6-43

AVARINIAI ŽIBINTAI



Mirksintys avariniai žibintai įspėja kitus vairuotojus, kad jūsų automobilis kelia pavojų, ir artėdami bei įlenkdami jie turi būti ypač atidūs.

Avariniai žibintai turi būti įjungti visada, kai automobilis yra taisomas ar sustojęs šalikelėje.

Kai norite avarinius žibintus įjungti arba išjungti, paspauskite jų mygtuką ir nesvarbu, kurioje padėtyje yra užvedimo jungiklis. Šis mygtukas yra prietaisų skydelio viduryje. Visi posūkių signalai mirksi vienu metu.

- Avariniai žibintai mirksi nepriklausomai nuo to, ar variklis dirba, ar ne.
- Įjungus avarinius žibintus, posūkių žibintų signalai neveikia.

JEI VAIRUOJANT IŠKILO PROBLEMA

Jeį vaįiuojant užgeso variklis

- Palaipsniui sumaįinkite greitį, stengdamiesi vaįiuoti tiesiai. Atsargiai nuvaįiuokite nuo kelio į saugią vietą.
- Įjunkite avarinius žibintus.
- Pabandykite vėl užvesti variklį. Jei variklis neuįsiveda, kreipkitės į įgaliotąjį HYUNDAI atstovą.

Jeį variklis užgeso sankryųoje ar pervaųoje

Jeį variklis užgeso sankryųoje ar pervaųoje ir jei saugu taip daryti, pavaru perjungimo svirtį įjunkite į N (neutralią) padėtį ir nustumkite automobilį į saugią vietą.

Jeį važiujant nuleido padangą

Jeį važiujant nuleido padangą:

- Atleiskite akceleratoriaus pedalą ir leiskite automobiliui lėtėti važiujant tiesiai. Nebandykite iš karto stabdyti ir pasitraukti į šalikelę, nes galite nesuvaldyti automobilio ir sukelti avariją. Kai automobilis sulėtėja iki nepavojingo greičio, atsargiai stabdykite ir važiokite į šalikelę. Pastatykite automobilį kuo toliau nuo važiujamosios kelio dalies ant kietos ir lygios žemės. Jeigu jūs važiavote greitkeliu, nestokite eismo juostas skiriančioje zonoje.

- Automobiliui sustojus, įjunkite avarinius žibintus, pavarų svirtį nustatykite į P (stovėjimo) padėtį (automatinė pavarų dėžė arba pavarų dėžė su dviguba sankaba) arba neutralią padėtį (mechaninė pavarų dėžė), įjunkite stovėjimo stabdį ir užvedimo jungiklį pasukite į LOCK/OFF padėtį.
- Visi keleiviai turi išlipti iš automobilio. Keleiviai turi išlipti priešingoje eismo juostai pusėje.
- Keisdami padangą, vadovaukitės toliau šiame skyriuje pateiktais nurodymais.

JEI VARIKLIS NEUŽSIVEDA

Jeį vedamas variklis nesisuka arba sukasi labai lėtai

- Patikrinkite, ar pavarų svirtis perjungta į N (neutralią) arba P (stovėjimo) padėtį, jeigu jūsų automobilis yra su automatine pavarų dėže ar pavarų dėže su dviguba sankaba. Variklis užsiveda tik tuomet, kai įjungta P (stovėjimo) arba N (neutrali) pavara.
- Patikrinkite, ar akumulatoriaus laidų gnybtai švarūs ir gerai priveržti.
- Įjunkite automobilio salono apšvietimą. Jeį šviesa prigęsta arba visai užgęsta įjungus starterį, akumulatorius yra išsikrovęs.

Nebandykite užvesti variklio stumdami arba traukdami automobilį. Taip automobilį galite sugadinti. **Žiūrėkite šios dalies skyriuje „Užvedimas prijungiant kitą elektros šaltinį“ pateiktus nurodymus.**



ATSARGIAI

Jeį bandysite užvesti variklį stumdami arba traukdami automobilį, galite perkrauti katalizinį konverterį ir sugadinti automobilio išmetamųjų dujų kontrolės sistemą.

Jei vedamas variklis sukasi normaliai, tačiau neužsiveda

- Patikrinkite degalų lygį ir papildykite, jei būtina.

Jei variklis vis tiek neužsiveda, rekomenduojame kreiptis į įgaliotąjį HYUNDAI atstovą.

UŽVEDIMAS PRIJUNGIANT KITĄ ELEKTROS ŠALTINĮ

Užvedimas prijungiant kitą elektros šaltinį pavojingas, jei tai daroma netinkamai. Laikykitės šiame skyriuje pateiktų užvedimo prijungiant kitą elektros šaltinį nurodymų, kad išvengtumėte sunkių sužalojimų ir nesugadintumėte savo automobilio. Jeigu tiksliai nežinote, kaip tinkamai užvesti savo automobilį prijungiant kitą elektros šaltinį, primygtinai rekomenduojame kreiptis į techninės priežiūros techniką ar vilkimo paslaugų įmonę.

⚠ ĮSPĖJIMAS

Kad **SUNKIAI AR MIRTINAI NESUSIŽALOTUMĖTE**, visuomet imkitės šių atsargumo priemonių, kai tvarkote akumuliatorių:



Tvarkydami akumuliatorių, visuomet atidžiai perskaitykite ir vadovaukitės instrukcija.



Naudokite akių apsaugos priemones, kad į akis nepatektų rūgšties pūslai.

(Tęsinys)

(Tęsinys)



Saugokite akumuliatorių nuo liepsnos ar žiežirbų.



Akumuliatoriuje yra vandens – labai degių dujų – kurios užsidegusios gali sprogti.



Laikykite akumuliatorius vaikams neprieinamoje vietoje.



Akumuliatoriuose yra itin ėsdinančios sieros rūgštys. Neleiskite sieros rūgščiai patekti į akis, ant odos ar rūbų.

Jei rūgštis patektų į akis, plaukite jas švariu vandeniu bent 15 minučių ir nedelsdami kreipkitės į gydytoją. Jei rūgštis pateko ant odos, gerai nuplaukite tą vietą. Jei skauda ar degina, nedelsdami kreipkitės į medikus.

(Tęsinys)

(Tęsinys)

- Keliant akumuliatorių su plastmasiniu korpusu, nuo didelio spaudimo ištekėjusi akumuliatoriaus rūgštis gali jus nudeginti. Kelkite akumuliatorių su specialiu pakėlimo įtaisu arba laikykite už priešingų kampų.
- Nebandykite užvesti automobilio nuo kito akumuliatoriaus, jei jūsų akumuliatorius yra užšalęs.
- **NIEKUOMET** nebandykite įkrauti prie automobilio elektros sistemos prijungto akumuliatoriaus.
- Elektrinėje uždegimo sistemoje yra aukšta įtampa. **NIEKUOMET** nelieskite šių dalių, kai dirba variklis arba kai užvedimo jungiklis yra ON padėtyje.

(Tęsinys)**(Tęsinys)**

- Neprilieskite vienas prie kito kabelio teigiamo ir neigiamo gnybtų. Susilietę jie gali kibirkščiuoti.
- Užvedant variklį su išsikrovusiu akumuliatoriumi nuo kito elektros šaltinio, akumuliatorius gali sprogti.

PASTABA

Kad nesugadintumėte automobilio:

- Norėdami užvesti variklį nuo kito elektros šaltinio, naudokite tik 12 voltų įtampą (akumuliatorių ar elektros šaltinį).
- Nebandykite variklio užvesti stumdami savo automobilį.

i Informacija

Pb

Netinkamoje vietoje išmestas akumuliatorius gali pakenkti aplinkai ir žmonių sveikatai. Atiduokite akumuliatorių utilizuoti pagal vietinių įstatymų numatytą tvarką.

Užvedimo prijungiant kitą elektros šaltinį tvarka

1. Automobilius pastatykite pakankamai arti vienas kito, kad jungiamieji laidai pasiektų akumuliatorius (tačiau automobiliai neturi liestis).
2. Visada saugokitės ventiliatorių ar bet kokių judančių dalių variklio skyriuje, net jei automobilių varikliai išjungti.
3. Išjunkite visus elektros prietaisus, tokius kaip radijas, žibintai, oro kondicionierius ir pan. Automobilijų pavarų svirtis perjunkite į P (stovėjimo) padėtį (automatinė pavarų dėžė arba pavarų dėžė su dviguba sankaba) arba neutralią padėtį (mechaninė pavarų dėžė) ir įjunkite stovėjimo stabdžius. Išjunkite abiejų automobilių variklius (LOCK/OFF).

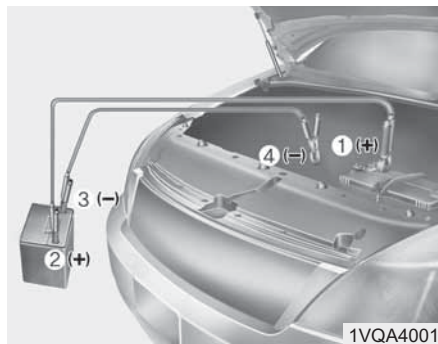

4. Sujunkite jungiamuosius laidus tokia seka, kaip parodyta paveikslėlyje. Pirmą vieną jungiamąjį laidą prijunkite prie raudono teigiamo (+) jūsų automobilio gnybto (1).
5. Kitą šio jungiamojo laido galą prijunkite prie raudono teigiamo (+) padedančio automobilio akumuliatoriaus ar elektros šaltinio gnybto (2).
6. Antrąjį jungiamąjį laidą prijunkite prie juodo neigiamo (-) padedančio automobilio akumuliatoriaus gnybto ar važiuoklės įžeminimo elemento (3).

7. Kitą antrojo jungiamojo laido galą prijunkite prie juodos neigiamo krūvio (-) savo automobilio važiuoklės įžeminimo detalės (4).

Jungiamieji laidai neturi liestis prie nieko kito, išskyrus teisingus akumuliatorių ar elektros šaltinio gnybtus ar tinkamą įžeminimo elementą. Nesilenkite virš akumuliatoriaus, kai jungiate laidus.

8. Užveskite padedančio automobilio variklį ir leiskite jam kelias minutes padirbti apie 2 000 suk./min. greičiu. Po to bandykite užvesti savo automobilio variklį.

Jeigu po kelių bandymų variklis vis vien neužsiveda, tikriausiai jį reikia remontuoti. Tokiu atveju prašome kreiptis į specialistus. Jei negalite nustatyti akumuliatoriaus išsikrovimo priežasties, jūsų automobilį turi patikrinti įgaliotasis HYUNDAI atstovas.

Atjunkite jungiamuosius laidus tiksliai atvirkštine tvarka, nei juos prijungėte:

1. Atjunkite jungiamąjį laidą nuo juodo neigiamo (-) savo automobilio važiuoklės įžeminimo elemento (4).
2. Atjunkite kitą šio jungiamojo laido galą nuo juodo neigiamo (-) padedančio automobilio akumuliatoriaus gnybto ar važiuoklės įžeminimo elemento (3).
3. Atjunkite antrąjį jungiamąjį laidą nuo raudono teigiamo (+) padedančio automobilio akumuliatoriaus ar elektros šaltinio gnybto (2).
4. Atjunkite kitą šio jungiamojo laido galą nuo raudono teigiamo (+) savo automobilio akumuliatoriaus gnybto (1).

JEI VARIKLIS PERKAITO

Jei temperatūros matuoklis rodo variklio perkaitimą, jaučiate sumažėjusią variklio galią arba girdite zvimbimą ar detonaciją, variklis gali būti perkaitęs. Jei taip atsitinka:

1. Pasitraukite nuo važiuojamosios kelio dalies ir sustokite, kai tik bus saugu.
2. Įjunkite pavarų perjungimo svirtį į P (stovėjimo) padėtį (automatinė pavarų dėžė arba pavarų dėžė su dviguba sankaba) arba neutralią padėtį (mechaninė pavarų dėžė arba pavarų dėžė su dviguba sankaba) ir įjunkite stovėjimo stabdį. Jeigu įjungta oro kondicionavimo sistema, išjunkite ją.
3. Jei po automobiliu bėga variklio aušinimo skystis arba iš po variklio dangčio veržiasi garai, variklį išjunkite. Nebandykite kelti variklio dangčio, kol teka aušinimo skystis ar veržiasi garai. Jeigu nesimato tekančio aušinimo skysčio ir nėra garų, neišjunkite variklio ir patikrinkite, ar veikia variklio aušinimo ventiliatorius. Jei ventiliatorius neveikia, išjunkite variklį.

⚠ ĮSPĖJIMAS

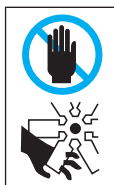

Kai variklis dirba, saugokitės, kad plaukai, rankos, drabužiai ir įrankiai neprisiliestų prie judančių dalių, tokių kaip ventiliatorius ar pavaros diržas, ir išvengtumėte sunkių sužalojimų.

4. Patikrinkite, ar aušinimo skystis nelaša iš radiatoriaus, žarnų ar automobilio apačios (jei dirbo oro kondicionavimo sistema, normalu, jeigu sustojus iš jos varvės šaltas vanduo).
5. Jeigu prateka aušinimo skystis, nedelsiant išjunkite variklį ir skambinkite įgaliotajam HYUNDAI prekybos atstovui dėl pagalbos.

⚠ ĮSPĖJIMAS



NIEKADA neatsukinėkite radiatoriaus dangtelio ar išleidimo kamščio, kai variklis ir radiatorius įkaitę.

Išsiveržęs įkaitęs aukšto slėgio aušinimo skystis ir garai gali stipriai nudeginti.

Išjunkite variklį ir palaukite, kol jis atvės. Radiatoriaus dangtelį atsukinėkite labai atsargiai. Apvyniokite jį stora šluoste ir lėtai sukite prieš laikrodžio rodyklę iki pirmo sustojimo. Pasitraukite atokiau, kol aušinimo sistemoje sumažės slėgis. Kai įsitikinsite, kad slėgis nukrito, paspauskite žemyn šluoste uždengtą dangtelį ir toliau sukite jį prieš laikrodžio rodyklę, kol atsuksite.

- Jeigu nerandate variklio perkaitimo priežasties, palaukite, kol variklio temperatūra nukris iki normalios. Jei trūksta aušinimo skysčio, papildykite aušinimo skysčio bakelį iki reikiamo lygio.
- Tęskite kelionę apdairiai, atidžiai stebėdami, ar variklis vėl nepradedą kaisti. Jei variklis vėl ima kaisti, rekomenduojame kreiptis į įgijotąjį HYUNDAI atstovą.

ATSARGIAI

- Smarkiai sumažėjęs aušinimo skysčio lygis rodo, kad aušinimo sistema yra nesandari. Rekomenduojame, kad ją kuo skubiau patikrintų įgijotasis HYUNDAI atstovas.**
- Jeigu variklis perkaista dėl variklio aušinimo skysčio trūkumo, staigiai jo įpylus gali suskilti variklio blokas. Kad taip neatsitiktų, variklio aušinimo skystį pilkite iš lėto ir mažais kiekiais.**

ORO SLĖGIO PADANGOSE STEBĖJIMO SISTEMA (TPMS) (JEI YRA)



- Žemo padangų slėgio signalinė lemputė / TPMS veikimo sutrikimo indikatorius
- Žemo slėgio padangos vietos signalinė lemputė ir padangų slėgio duomenys (LCD ekrane)

Padangų slėgio tikrinimas



- Padangų slėgi galite patikrinti prietaisų skydelyje, pagalbos režime (Assist Mode).
- Apie tai skaitykite 3 dalies skyriuje „LCD režimai“.**
- Padangų slėgis pradėdamas rodyti praėjus kelioms minutėms nuo važiavimo pradžios.
- Jeigu padangų slėgis automobiliui sustojus nerodomas, ekrane atsiranda pranešimas „Drive to display“ (važiukite, kad rodytų). Pavažiavę patikrinkite padangų slėgi.

- Ekране rodomos padangų slėgio vertės gali skirtis nuo padangų slėgio matuokliu išmatuotų verčių.
- Galite pakeisti padangų slėgio matavimo vienetus prietaisų skydelyje, asmeninių nustatymų režime:
 - psi, kpa, bar (žr. 3 dalies skyrių „LCD režimai“).

Oro slėgio padangose stebėjimo sistema (TPMS)

ĮSPĖJIMAS

Per daug ar per mažai pripūtus padangą, gali sumažėti jos eksploatavimo trukmė, pablogėti automobilio valdymas ir ši padanga gali netikėtai prakiurti, o tuomet galite nesuvaldyti automobilio ir sukelti avariją.

Kiekvieną padangą, o taip pat atsarginę (jei yra), reikia patikrinti kas mėnesį. Padangas reikia tikrinti kol jos šaltos ir pripūsti iki automobilio gamintojo nurodyto slėgio (jei jūsų automobilio padangos ne tokio dydžio, koks nurodytas automobilio eksploatacinių parametrų lentelėje ar ant padangų slėgio lipduko, išsiaiškinkite, koks turėtų būti slėgis tokiose padangose).

Jūsų automobilyje yra papildomas apsaugos elementas – oro slėgio padangose stebėjimo sistema (TPMS – Tire Pressure Monitoring System). Jei oro slėgis vienoje ar keliose padangose per žemas, užsidega žemo padangų slėgio signalinė lemputė. Užsidegus žemo padangų slėgio signalinei lemputei, kuo skubiau sustokite, patikrinkite slėgį padangose ir pripūskite jas iki reikiamo slėgio. Važiuojant su nepakankamai pripūsta padanga, ji perkaista ir gali susprogti. Kai slėgis padangose per žemas, sunaudojama daugiau degalų, greičiau dėvisi padangos protektorius, automobilį gali būti sunkiau suvaldyti ir sustabdyti.

Prašome atkreipti dėmesį, kad TPMS nėra reguliarios padangų priežiūros pakaitalas. Vairuotojas privalo tikrinti, ar oro slėgis padangose tinkamas, ir nelaukti, kol užsidegs TPMS žemo slėgio padangose signalinė lemputė.

Be to, jūsų automobilyje sumontuotas TPMS veikimo sutrikimo indikatorius, kuris įspėja, kai ši sistema tinkamai neveikia. TPMS veikimo sutrikimo indikatorius sujungtas su žemo padangų slėgio signaline lempute. Kai sistema aptinka veikimo sutrikimą, signalinė lemputė blykčioja apie vieną minutę, o po to dega nuolat. Tokia tvarka lemputė blykčioja, o po to nuolat dega kiekvieną kartą užvedus variklį, kol gedimas nepašalinamas. Kai dega TPMS veikimo sutrikimo indikatorius, sistema gali neaptikti ir nepranešti apie žemą slėgį padangose.

TPMS gali sugesti dėl įvairių priežasčių, įskaitant padangų ar ratų pakeitimą ar apkeitimą vietomis. Pakeitę vieną ar kelias padangas arba sukeitę ratus, visuomet patikrinkite, ar nedega TPMS veikimo sutrikimo indikatorius, t.y., ar pakeitus padangą ar sukeitus ratus, TPMS sistema veikia.

PASTABA

Jei įvyksta kuris nors iš šių sutrikimų, mes rekomenduojame, kad sistemą patikrintų įgaliotasis HYUNDAI atstovas.

1. Žemo padangų slėgio signalinė lemputė ar TPMS veikimo sutrikimo indikatorius nedega 3 sekundes, kai variklio užvedimo ir išjungimo mygtukas įjungtas į ON padėtį arba dirba variklis.
2. Minutę pamirksėjęs, TPMS veikimo sutrikimo indikatorius toliau dega.
3. Neužgęsta pranešimas, parodantis kurio rato padangos slėgis žemas.



Žemo padangų slėgio signalinė lemputė



Žemo slėgio padangos vietos signalinė lemputė ir padangų slėgio duomenys

Kai užsidega oro slėgio padangose stebėjimo sistemos įspėjamieji indikatoriai, o LCD ekrane prietaisų skydelyje atsiranda įspėjamasis pranešimas, slėgis vienoje ar keliose jūsų automobilio padangose yra gerokai nukritęs. Žemo slėgio padangos vietos signalinė lemputė uždega atitinkamą indikatoriaus vietą ir parodo, kurioje padangoje slėgis yra pastebimai nukritęs.

Jei užsidega bet kuris indikatorius ar lemputė, nedelsiant sumažinkite greitį, venkite staigių posūkių ir žinokite, kad stabdymo kelias pailgėjęs. Kuo skubiau sustokite ir patikrinkite padangas. Pripūskite padangas iki tokio slėgio, koks nurodytas automobilio eksploatacinių parametrų lentelėje ar ant padangų slėgio lipduko ant vidurinio statramsčio vairuotojo pusėje. Jei arti nėra degalinės arba jei oras iš padangos vis vien išeina, pakeiskite tą ratą atsarginiu.

Jeigu ratą su nuleista padanga pakeitėte atsarginiu ratu ir apie 10 minučių važiuojate automobiliu virš 25 km/val. greičiu:

- TPMS veikimo sutrikimo indikatorius gali pamirskėti vieną minutę ir po to degti nepertraukiamai, nes ant atsarginio rato nėra jutiklio.

PASTABA

Atsarginiame rate nėra padangų slėgio jutiklio.



ATSARGIAI

Žiemą ar šaltu oru žemo padangų slėgio signalinė lemputė gali degti, jei oro slėgis padangose buvo matuojamas ir reguliuojamas šiltu oru. Tai nėra TPMS gedimas, nes nukritus temperatūrai slėgis padangoje taip pat mažėja.

Kai automobiliu važiuojate iš šalto oro zonos į šilto oro zoną ir atvirkščiai, arba temperatūra lauke yra gerokai aukštesnė arba žemesnė, patikrinkite slėgį padangose ir pripūskite jas iki rekomenduojamo slėgio.



ĮSPĖJIMAS

Žala dėl mažo slėgio

Dėl pernelyg žemo slėgio padangose automobilis tampa nestabiliu ir gali prarasti stabilumą ir valdymą, o stabdymo kelias pailgėja.

Ilgiau važiuojant su per mažai pripūstomis padangomis, jos gali perkaisti ir sprogti.



Oro slėgio padangose stebėjimo sistemos veikimo sutrikimo indikatorius

Jei TPMS veikimo sutrikimo indikatorius apie minutę mirksi, o po to dega nuolat, oro slėgio padangose stebėjimo sistemoje yra gedimas.

Mes rekomenduojame, kad sistemą patikrintų įgaliotasis HYUNDAI prekybos atstovas.

PASTABA

Jei TPMS sistemoje yra gedimas, žemo slėgio padangos vietos signalinė lemputė nedegs, net jei kurioje nors padangoje trūksta oro.



ATSARGIAI

- TPMS veikimo sutrikimo indikatorius gali mirksėti apie vieną minutę, o paskui degti pastoviai automobiliui važiuojant po elektros laidais arba arti tokių vietų, kur yra radijo siųstuvų, pavyzdžiui policijos stotys, valstybiniai pastatai, radijo stotys, kariniai statiniai, oro uostai ar signalų perdavimo bokštai. Jie gali trukdyti normaliam padangų slėgio stebėjimo sistemos (TPMS) darbui.
- TPMS veikimo sutrikimo indikatorius gali mirksėti apie 1 minutę, o paskui pastoviai degti, uždėjus padangų grandines arba automobilyje įjungus elektroninius prietaisus, tokius kaip nešiojamas kompiuteris, įkroviklis, navigacijos sistema ir pan.
Tai gali trikdyti normalų oro slėgio padangose stebėjimo sistemos (TPMS) darbą.

Padangos keitimas, kai yra TPMS

Jei nuleis padangą, užsidegs žemo padangų slėgio ir žemo slėgio padangos vietos signalinės lemputės. Mes rekomenduojame, kad sistemą patikrintų įgaliotasis HYUNDAI prekybos atstovas.



ATSARGIAI

NENAUDOKITE vulkanizavimo medžiagų padangai remontuoti ir (arba) pripūsti. Hermetikas gali pažeisti padangos slėgio jutiklį. Jei naudosite vulkanizavimo medžiagas, reikės pakeisti padangos slėgio jutiklį.

Visuose ratuose padangos viduje už ventilio galvutės yra padangų slėgio jutiklis. Naudokite specialius TPMS pritaikytus ratus. Rekomenduojame, kad jūsų automobilio padangas tvarkytų įgaliotasis HYUNDAI prekybos atstovas.

Pakeitus nuleistą padangą atsarginiu ratu ir pravažiavus automobiliu apie 10 minučių didesniu nei 25 km/val. greičiu:

- TPMS veikimo sutrikimo indikatorius gali pamirskėti vieną minutę ir po to degti nepertraukiamai, nes ant atsarginio rato nėra jutiklio.

Vien pažiūrėjus į padangą sunku nustatyti, ar slėgis joje per žemas. Slėgį padangoje matuokite kokybišku slėgio matuokliu. Nepamirškite, kad nuo važiavimo įkaitusioje padangoje oro slėgis bus aukštesnis nei šaltoje – jei automobilis stovėjo bent 3 valandas arba per 3 valandas nuvažiavo ne daugiau kaip 1,6 km.

Prieš matuodami slėgį padangoje, leiskite jai atvėsti. Padangą iki rekomenduojamo slėgio pūskite tik tuomet, kai ji šalta.

Padanga bus šalta, jei automobilis stovėjo bent 3 valandas ar per 3 valandas nuvažiavo ne daugiau kaip 1,6 km.

ĮSPĖJIMAS

- **TPMS negali įspėti, jei padangą staiga pažeidžia išoriniai veiksniai, tokie kaip vinys ar aštrūs daiktai.**
- **Jei pajutote, kad automobilis nestabilus, atleiskite akceleratorių, palaipsniui lengvai spauskite stabdžių pedalą ir važiuokite į saugią sustoti vietą šalikelėje.**

ĮSPĖJIMAS

Nebandykite tvarkyti, keisti ar atjunginėti oro slėgio padangose stebėjimo sistemos (TPMS) dalių, nes galite ją sugadinti ir ji neįspės vairuotojo apie žemą slėgį padangose ir (ar) apie TPMS gedimus. Jei patys bandysite tvarkyti, keisti ir atjunginėti oro slėgio padangose stebėjimo sistemos (TPMS) dalis, gali būti panaikinta šiai sistemai suteikta gamintojo garantija.

ĮSPĖJIMAS

EUROPAI skirti modeliai

- Nedarykite automobilyje pakeitimų, nes galite sugadinti TPMS sistemą.

- Rinkoje parduodamuose ratuose nėra įtaisyti TPMS jutikliai.

Dėl jūsų saugumo mes rekomenduojame naudoti iš įgaliotojo HYUNDAI prekybos atstovo įsigytas atsargines dalis.

- Jeigu ratus įsigysite kitur, naudokite HYUNDAI prekybos atstovo patvirtintą TPMS jutiklį. Jeigu jūsų automobilyje nesumontuotas TPMS jutiklis arba jis tinkamai neveikia, galite nepraeiti jūsų šalyje vykdomos periodinės techninės apžiūros.

(Tęsinys)

(Tęsinys)

*Visuose EUROPOS rinkoje nurodytu laikotarpiu parduotuose automobiliuose turi būti įrengta TPMS:

- Naujų modelių automobiliai:
Nuo 2012 m. lapkričio 1 d.

- Dabartinių modelių automobiliai:
Nuo 2014 m. lapkričio 1 d.
(pagal automobilio registracijos datą)

JEI NULEIDO PADANGĄ (SU ATSARGINIU RATU, JEI TOKS YRA)

⚠ ĮSPĖJIMAS

Rato keitimas gali būti pavojingas. Keisdami ratą laikykitės šiame skyriuje pateiktų instrukcijų, nes priešingu atveju galite sunkiai ar net mirtinai susižaloti.

⚠ ATSARGIAI

Naudodami kėliklio rankeną, būkite atsargūs ir saugokitės plokščiojo jos galo. Plokščiasis galas yra su aštriomis briaunomis, į kurias galima įsipjauti.

Kėliklis ir įrankiai

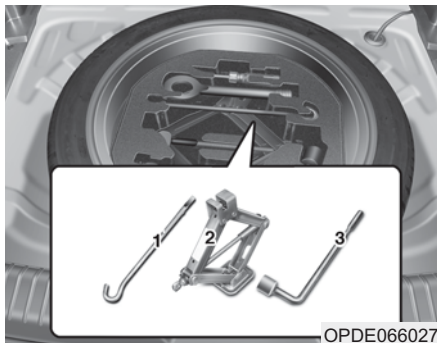

- (1) Kėliklio rankena
- (2) Kėliklis
- (3) Ratų veržliaraktis

Kėliklis, kėliklio rankena ir veržliaraktis laikomi bagažo skyriuje po bagažinės dugno uždangalu.

Kėliklis skirtas tik ratui keisti nenumatytu atveju.



Norint išimti atsarginį ratą, atsukite prieš laikrodžio rodyklę rato tvirtinimo sparnuotąjį varžtą.

Nuimtą ratą laikykite tame pačiame skyriuje, sparnuotąjį varžtą priveržę pagal laikrodžio rodyklę.

Kad atsarginis ratas ir įrankiai netarškėtų, laikykite juos jiems skirtose vietose.



Jeigu ranka sunku atlaisvinti sparnuotąjį varžtą, jį galima išjudinti kėliklio rankena.

1. Kėliklio rankeną (1) įstatykite į rato tvirtinimo sparnuotojo varžto vidų.
2. Naudodami kėliklio rankeną, atsukite rato tvirtinimo sparnuotąjį varžtą prieš laikrodžio rodyklę.

Rato keitimas

⚠ ĮSPĖJIMAS

Automobilis nuo kėliklio gali nuslysti ir sunkiai ar net mirtinai sužaloti jus arba šalia stovinčius. Imkitės tokių atsargumo priemonių:

- Nelįskite po automobiliu, kai jis yra pakeltas ant kėliklio.
- **NIEKADA** nebandykite keisti rato, sustoję eismo juostoje. **VISUOMET** patraukite automobilį nuo kelio į šalikelę, jei reikia pakeisti ratą. Jei nerandate lygios ir tvirtos vietos šalikelėje, kvieskitės į pagalbą vilkimo paslaugų įmonę.
- Naudokite tik originalų savo automobilio kėliklį.

(Tęsinys)

(Tęsinys)

- **VISADA** kėliklį įremkite jam skirtose vietose ant automobilio rėmo; **NIEKADA** nebandykite įremti į buferį ar į kokią kitą automobilio dalį.
- Nebandykite užvesti variklio, kai automobilis pakeltas ant kėliklio.
- Ant kėliklio pakeltame automobilyje negali būti keleivių.
- Patraukite vaikus toliau nuo kelio ir automobilio.

Kai norite pakeisti savo automobilio ratą, keiskite šia tvarka:

1. Pastatykite automobilį ant lygaus ir tvirto paviršiaus.
2. Pavarų svirtį perjunkite į P (stovėjimo) padėtį (automatinė pavarų dėžė arba pavarų dėžė su dviguba sankaba) arba neutralią padėtį (mechaninė pavarų dėžė), įjunkite stovėjimo stabdį ir užvedimo jungiklį pasukite į LOCK/OFF padėtį.
3. Paspauskite avarinių žibintų mygtuką.
4. Iš bagažo skyriaus išimkite ratų veržliaraktį, kėliklį, kėliklio rankeną ir atsarginį ratą.



5. Užblokuokite įstrižai keičiamam ratui priešingoje pusėje ratą iš priekio ir galo.



6. Nurodyta tvarka po vieną prieš laikrodžio rodyklę atsukite rato tvirtinimo veržles, bet nenuimkite jų, kol rato nepakelsite virš žemės.

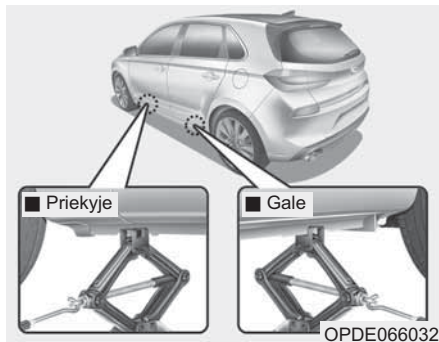

7. Įstatykite kėliklį į jam skirtą vietą po rėmu, kuri yra arčiau keičiamo rato. Šios skirtosios vietos yra prie rėmo privirtos plokštelės su dviem įrantom. Niekada kėliklio neremkite į kitą automobilio dalį. Jis gali pažeisti kėbulą.



8. Įkiškite kėliklio rankeną į kėliklį ir, sukdami ją pagal laikrodžio rodyklę, kelkite automobilį tol, kol ratas pakils nuo žemės. Patikrinkite, ar automobilis stabiliai laikosi ant kėliklio.

9. Atlaisvinkite rato veržles veržliarakčiu ir atsukite jas ranka. Nuimkite ratą nuo pirštų ir paguldykite ant žemės nuošalyje. Nuvalykite rato pirštus, montavimo paviršius ir patį ratą.

10. Užmaukite atsarginį ratą ant stebulės pirštų.

11. Pirštais priveržkite rato veržles prie stebulės pirštų, siaurąjį veržlių galą atsukę į ratą.

12. Nuleiskite automobilį ant žemės, sukdami kėliklio rankeną prieš laikrodžio rodyklę.



OTL065007

13. Ratų veržliarakčiu priveržkite rato veržles paveiksle nurodyta tvarka. Dar kartą patikrinkite kiekvieną veržlę, ar jos priveržtos. Pakeitę ratus, kuo skubiau nuvykite pas įgaliotąjį HYUNDAI prekybos atstovą, kad jų mechanikai priveržtų veržles reikiama jėga. **Ratų veržles reikia priveržti 11–13 kg.m jėga.**

Jeigu turite padangų slėgio matuoklį, patikrinkite slėgį (žr. 8 dalies skyrių „Padangos ir ratai“ apie padangų slėgio matavimą). Jei slėgis žemesnis ar aukštesnis už rekomenduojamą, lėtai važiuokite į artimiausią degalinę ir sureguliuokite padangų slėgį iki reikiamo. Patikrinę ar suregulioję slėgį, nepamirškite užsukti ventilio kepurėlės. Neužsukus kepurėlės, oras iš padangos gali išeiti. Pametę ventilio kepurėlę, kuo skubiau įsigykite kitą ir užsukite. Pakeitę ratą, padėkite ir pritvirtinkite nuleistą padangą, kėliklį ir kitus įrankius į jiems skirtą vietą.

PASTABA

- **Uždėję atsarginį ratą, kuo skubiau patikrinkite slėgį padangoje. Jei reikia, sureguliuokite jį iki rekomenduojamo.**
- **Po padangos keitimo nuvažiavę 50 km patikrinkite ir priveržkite rato tvirtinimo veržles. Dar kartą rato tvirtinimo veržles patikrinkite nuvažiavę 1 000 km.**

⚠ ATSAARGIAI

Jūsų automobilio stebulės pirštų ir ratų veržlių sriegiai yra metriniai. Keisdami ratą jį priveržkite tomis pačiomis rato veržlėmis. Jei veržles jums reikia keisti, keiskite jas veržlėmis su metriniais sriegiais, kad nesugadintumėte stebulės pirštų ir ratų tvirtai prie jos pritvirtinimėte. Mes rekomenduojame jums pasitarti su įgaliotuoju HYUNDAI prekybos atstovu.

Jeigu kėliklis, ratų veržlės, stebulės pirštai ar bet kokia kita įranga yra pažeista ar sugadinta, nbandykite rato keisti, o išsikvieskite techninę pagalbą.

Kompaktiškų atsarginių ratų naudojimas (jei yra)

Kompaktiški atsarginiai ratai skirti tik nenumatytiems atvejams. Uždėję kompaktišką atsarginį ratą, važiuokite atsargiai ir visada laikykitės atsargumo priemonių.

⚠️ ĮSPĖJIMAS

Kad kompaktiško atsarginio rato padangos nenuleistų ir neprarastumėte automobilio kontrolės:

- Kompaktišką atsarginį ratą naudokite tik nenumatytais atvejais.
- **NIEKADA** automobiliu nevažiuokite didesniu nei 80 km/val. greičiu.
- Neviršykite didžiausios leistinos apkrovos, nurodytos ant kompaktiško atsarginio rato padangos šono.
- Nenaudokite kompaktiško atsarginio rato nuolat. Kuo greičiau suremontuokite originalų ratą su padanga ir vėl jį uždėkite, kol nenuleido kompaktiško atsarginio rato padangos.

Kai važiuojate uždėję ant savo automobilio kompaktišką atsarginį ratą:

- Uždėję kompaktišką atsarginį ratą, patikrinkite jo padangos slėgį. Kompaktišką atsarginį ratą reikia pripūsti iki 420 kPa (60 psi).
- Neplaukite automobilio su uždėtu kompaktišku atsarginiu ratu automatinėje plovykloje.
- Kompaktiškas atsarginis ratas skirtas jūsų automobiliui ir kitiems automobiliams jį netiks.
- Kompaktiško atsarginio rato padangos protektoriaus naudojimo laikas trumpesnis, nei įprastinės padangos. Reguliariai tikrinkite savo kompaktiško atsarginio rato padangą, o susidėvėjusią pakeiskite to paties dydžio ir konstrukcijos padanga, montuojama ant tokio paties rato.
- Vienu metu nenaudokite daugiau nei vieno kompaktiško atsarginio rato.
- Nevilkite priekabos, jei važiuojate su kompaktišku atsarginiu ratu.

PASTABA

Suremontavus ir vėl ant automobilio uždėjus originalią padangą ir ratą, reikia tinkama jėga priveržti rato veržles. Ratų veržles reikia priveržti 11–13 kg.m jėga.

⚠️ ATSARGIAI

Kad nepažeistumėte kompaktiško atsarginio rato ir nesugadintumėte savo automobilio:

- Važiukite pakankamai lėtai, atsižvelgdami į kelio sąlygas, kad išvengtumėte tokių pavojų, kaip kelio duobės ar šiukšlės.
- Nevažiuokite per kliūtis. Kompaktiško atsarginio rato padangos skersmuo mažesnis už įprastinės padangos skersmenį, todėl automobilio prošvaisa sumažėja apie 25 mm.
- Nedėkite ratų grandinių ant kompaktiško atsarginio rato. Kadangi ratas yra mažesnis, grandinės gali netikti.
- Kompaktiškos atsarginės padangos negalima montuoti ant kitų ratų, o standartinių padangų, žieminių padangų, ratų gaubtų ar apdailos žiedų negalima dėti ant kompaktiško atsarginio rato.

Kėliklio etiketė

■ Pavyzdys

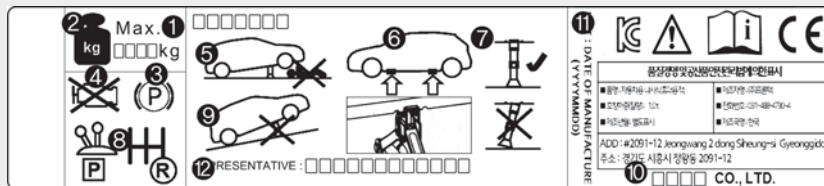

OHYK065011

Kėliklio etiketė automobilyje gali skirtis nuo pavaizduotos paveiksle. Daugiau informacijos rasite ant kėliklio priklijuotoje etiketėje.

1. Modelio pavadinimas
2. Didžiausia leistina apkrova
3. Naudojant kėliklį, reikia įjungti stovėjimo stabdį.
4. Naudojant kėliklį, reikia išjungti variklį.
5. Nelįskite po automobiliu, kai jis yra pakeltas ant kėliklio.
6. Kėliklio pastatymo po rėmu vietos.
7. Keliant automobilį, kėliklio pagrindo plokštė po kėlimo vieta turi būti vertikali.
8. Automobiliuose su mechanine pavarų dėže įjunkite atbulinės eigos pavarą, o automobiliuose su automatine pavarų dėže ar pavarų dėže su dviguba sankaba – P (stovėjimo) padėtį.
9. Kėliklį statykite ant kieto pagrindo.
10. Kėliklio gamintojas
11. Pagaminimo data
12. Atstovaujanti įmonė ir adresas

Kėliklio atitikties EB reikalavimams deklaracija

	
EC Declaration of Conformity according to EC Machinery Directive 2006/42/EC	
We, FRONTEC CO., LTD. 2091-12 Jeongwang 2(i)-dong Siheung-si Gyeonggi-d ,Korea declare under our sole responsibility that the product	
Product	: JACK-ASSY
Type Designation(s)	: 1200KG, 1000KG, 800KG, 700KG, 500KG
Serial No.	: N/A (prototype)
Year of Manufacture	: 2013
to which this declaration relates is in conformity with the following standard(s) or other normative document(s):	
EN ISO12100 (2010)	Safety of machinery - General principles for design – Risk assessment and risk reduction
EN 1494/A1 (2008)	Mobile or movable jacks and associated lifting equipment
following the provisions of Directive(s):	
2006/42/EC	Directive on the approximation of the laws of Member States relating to machinery (OJ L157 Jun, 9, 2006)
Siheung-si Gyeonggi-d ,Korea / 15.07.2013 <u>SOO HONG, MIN</u> President 	
(Place and date of issue)(Name and signature or equivalent making of authorized person)	
* T.C.F Compiling Location: - Address: PRIBORSKA 280, 739 42 FRYDEK MISTEK, CHLEBOVICE, CZECH REPUBLIC - Team: Purchase team - Company name: HANWHA L&C CZECH s.r.o	

JACKDOC14F

JEI NULEIDO PADANGĄ (SU PADANGŲ REMONTO RINKINIU, JEI TOKS YRA)

15 ir 16 colių padanga



Prieš naudojant dėl saugumo būtina perskaityti instrukcijas šiame vadove.

- (1) Kompresorius
- (2) Hermetiko buteliukas

Padangų remonto rinkiniu galima tik laikinai sutvarkyti padangą. Ją kuo skubiau turi patikrinti įgaliotasis HYUNDAI atstovas.

⚠️ ATSARGIAI

Jei nuleido dvi ar daugiau padangų, nenaudokite padangų remonto rinkinio, nes rinkinyje esančio hermetiko užtenka tik vienai padangai.

⚠️ ĮSPĖJIMAS

Nenaudokite padangų remonto rinkinio, jei pradurtas padangos šonas. Tokiu atveju sproguos padangai gali įvykti avarija.

⚠️ ĮSPĖJIMAS

Kuo skubiau sutvarkykite pažeistą padangą. Iš su padangų remonto rinkiniu sutvarkytos padangos gali bet kada išeiti oras.

Įžanga



Jei nuleido padangą, su padangų remonto rinkiniu galėsite judėti toliau.

Su kompresoriumi ir hermetiku galima sėkmingai sutvarkyti daugumą lengvųjų automobilių padangų, pradurtų vinimis ar panašiais daiktais, ir pripūsti padangą.

Įsitikinę, kad padanga sandariai užklijavote, su ja galite atsargiai, ne didesniu kaip 80 km/val. greičiu nuvažiuoti apie 200 km iki artimiausių remonto dirbtuvių, kuriose pasikeisite padangą.

Kai kurių padangų, kuriose pažeidimai didesni arba yra šone, gali nepavykti visiškai užsandarinti.

Nukritęs oro slėgis padangoje gali pabloginti automobilio valdymą.

Stagiai nesukiokite vairo ir nemanevruokite, ypač jei automobilis prikrautas arba velkate priekabą.

Su padangų remonto rinkiniu nesutvarkysite padangos iki galo ir jo užtenka tik vienai padangai. Šioje instrukcijoje nuosekliai aprašyti visi laikino padangos užsandarinimo žingsniai.

Skaitykite skyrių „Patarimai, kaip saugiai naudoti padangų remonto rinkinį“.

ĮSPĖJIMAS

Nenaudokite padangų remonto rinkinio, jei padanga labai sugadinta nuo važiavimo su nuleista padanga arba joje labai mažas slėgis.

Su padangų remonto rinkiniu galima sutvarkyti tik protektoriaus srityje pažeistą padangą.

Patarimai, kaip saugiai naudoti padangų remonto rinkinį

- Pastatykite automobilį kelkraštyje atokiau nuo pravažiuojančių automobilių, kad galėtumėte dirbti su padangų remonto rinkiniu.
- Įjunkite stovėjimo stabdį, užtikrindami, kad automobilis nepajudėtų, net jei jis stovi lygioje vietoje.
- Padangų remonto rinkinį naudokite tik lengvųjų automobilių padangoms sandarinti ar pripūsti. Su padangų remonto rinkiniu galima sutvarkyti tik protektoriaus srityje pažeistą padangą.
- Nenaudokite rinkinio motociklų, dviračių ar kitokioms padangoms.
- Jei pažeista ir padanga, ir ratlankis, nenaudokite padangų remonto rinkinio, nes tai nesaugu.
- Padangų remonto rinkiniu gali nepavykti suremontuoti padangos, jei skylutė didesnė nei 6 mm.
Mes rekomenduojame kreiptis į įgaliotąjį HYUNDAI prekybos atstovą, jeigu nepavyksta tinkamai sutvarkyti padangos su remonto rinkiniu.

- Nenaudokite padangų remonto rinkinio, jei padanga labai sugadinta nuo važiavimo su nuleista padanga arba padanga, kurioje buvo nepakankamas slėgis.
- Neištraukite jokių padangą pradūrusių daiktų, pvz., vinių ar varžtų.
- Jei automobilis stovi lauke, neišjunkite variklio. Priešingu atveju dirbantis kompresorius gali iškrauti akumuliatorių.
- Niekada nepalikite naudojamo padangų remonto rinkinio be priežiūros.
- Nenaudokite kompresoriaus be pertraukos ilgiau nei 10 minučių, nes jis gali perkaisti.
- Nenaudokite padangų remonto rinkinio, jei aplinkos temperatūra žemesnė nei -30 °C.

Padangų remonto rinkinio sudedamosios dalys

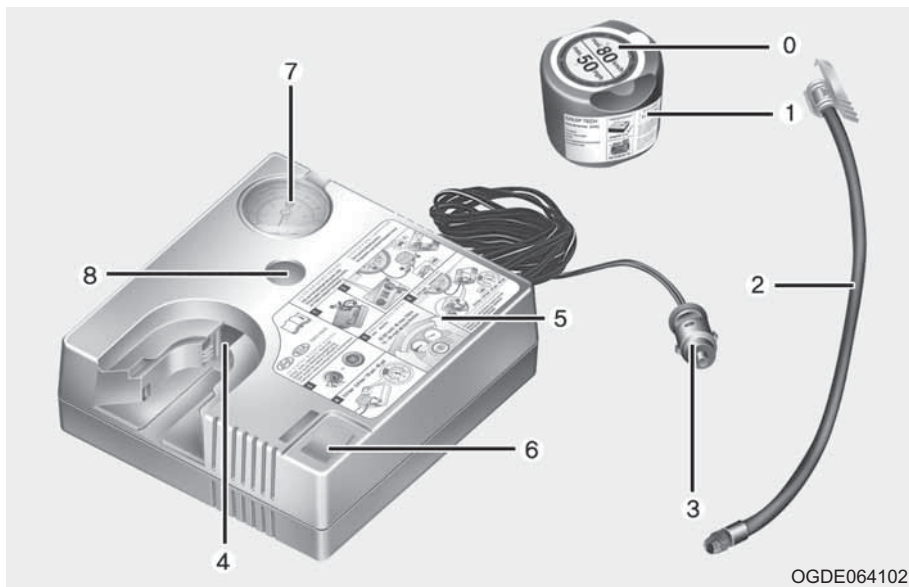

0. Greičio apribojimo lipdukas
1. Hermetiko buteliukas ir greičio apribojimo lipdukas
2. Hermetiko pripildymo žarnelė
3. Prijungimo prie maitinimo lizdo jungtys ir kabelis
4. Hermetiko buteliuko laikiklis
5. Kompresorius
6. Įjungimo ir išjungimo jungiklis
7. Padangos pripūtimo slėgio matuoklis
8. Mygtukas oro slėgiui padangoje sumažinti

Jungtys, kabelis ir sujungimo žarnelė laikomi kompresoriaus dėkle.

Visus veiksmus atlikite taip, kaip aprašyta, kitaip aukštas slėgis gali išstumti hermetiką.

⚠ ĮSPĖJIMAS

Hermetikas su pasibaigusia galiojimo data

Nenaudokite hermetiko, kurio galiojimo laikas pasibaigęs (ant hermetiko buteliuko nurodyta data jau praėjusi). Pasenęs hermetikas gali tinkamai neužklijuoti padangos.

⚠ ĮSPĖJIMAS

Hermetikas

- Laikykitės vaikams neprieinamoje vietoje.
- Saugokitės, kad nepatektų į akis.
- Saugokitės, kad nepatektų į burną.

**Padangų remonto rinkinio
naudojimas**

⚠️ ATSARGIAI



Nuimkite greičio apribojimo lipduką (0) nuo hermetiko buteliuko (1) ir priklijuokite jį automobilyje gerai matomoje vietoje, pvz. ant vairo, kad primintų vairuotojui nevažiuoti greitai.



1. Supurtykite hermetiko buteliuką.



2. Prisukite jungiamąją žarnelę (2) ant hermetiko buteliuko (1) jungties.
3. Įstatykite hermetiko buteliuką į kompresoriaus išėmą (4) taip, kad buteliukas stovėtų stačias.
4. Saugokitės, kad nepaspaustumėt mygtuko (8) ant kompresoriaus.



5. Atsukite nuleistos padangos ventilio kepurėlę ir prisukite hermetiko buteliuko pripildymo žarnelę (2) ant ventilio.
6. Kompresorius turi būti išjungtas, t.y. jungiklis 0 padėtyje.

ATSARGIAI

Tvirtai prisukite hermetiko buteliuko pripildymo žarnelę ant ventilio. Priešingu atveju hermetikas gali pradėti tekėti atgal ir užkimšti žarnelę.



7. Įkiškite kompresoriaus laido kištuką (3) į automobilio maitinimo lizdą.

PASTABA

Naudokite tik priekinio keleivio pusės maitinimo lizdą maitinimo laidui prijungti.

8. Pasukę užvedimo jungiklį į ON padėtį, įjunkite kompresorių ir leiskite jam dirbti apie 5–7 minutes, kad pripūstų hermetiko iki reikiamo slėgio. (Daugiau apie tai skaitykite 8 dalies skyriuje „Padangos ir ratai“). Užpildžius padangą hermetiku, jos slėgis nėra svarbu. Tą patikrinsite ir pakoreguosite vėliau.

Stebėkite, kad padanga per daug neprisipūstų, ir stovėkite atokiau nuo hermetiku pildomos padangos.

ATSARGIAI

Padangų slėgis

Jei slėgis padangoje mažesnis nei 200 kPa (29 psi), toliau važiuoti negalima. Sprogus padangai gali įvykti avarija.

9. Išjunkite kompresorių.

10. Atsukite žarnėles nuo hermetiko dangtelio ir padangos ventilio.

Gražinkite padangų remonto rinkinį į jam skirtą vietą automobilyje.

ĮSPĖJIMAS

Anglies viendeginis

Nepalikite automobilio su ilgą laiką dirbančiu varikliu blogai vėdinamose vietose. Galite apsINUODYTI anglies viendeginiu ir uždusti.

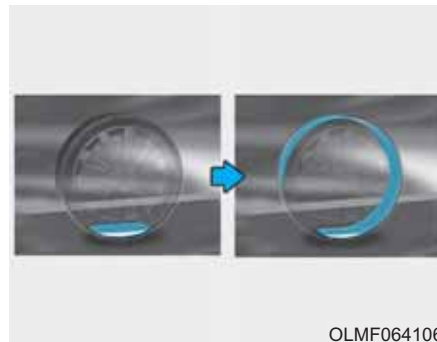

Hermetiko paskirstymas

11. Iš karto pavažiokite apie 7–10 km arba apie 10 min., kad hermetikas tolygiai pasiskirstytų padangoje.

Neviršykite 80 km/val. greičio. Jei įmanoma, nevažiuokite lėčiau nei 20 km/val.

Jei važiuodami jausite keistą vibraciją, trukdžius ar girdėsite triukšmą, sumažinkite greitį ir atsargiai važiuokite į saugią vietą šalikelėje.

Kvieskite techninę pagalbą.

Padangų remonto rinkinio hermetikas gali pažeisti padangų slėgio jutiklius ir ratą. Jei ratas ar slėgio jutikliai išterlioti hermetiku, mes rekomenduojame juos patikrinti įgijotame HYUNDAI techninės priežiūros centre.

Oro slėgio padangose tikrinimas



1. Pavažiavę apie 7–10 km arba apie 10 min., sustokite saugioje vietoje.
2. Prijunkite jungiamąją kompresoriaus žarnelę (2) prie padangos ventilio.
3. Įkiškite kompresoriaus laidą kištuką į automobilio maitinimo lizdą.
4. Pakoreguokite padangos pripūtimo slėgį iki rekomenduojamo slėgio.

Kai užvedimo jungiklis įjungtas, atlikite šiuos veiksmus:

- **Padangos slėgio padidinimas:** įjunkite kompresorių, paspausdami jungiklį į „I“ padėtį. Trumpam išjunkite kompresorių, kad sužinotumėte, koks tuo metu slėgis padangoje.
- **Padangos slėgio sumažinimas:** paspauskite (8) mygtuką ant kompresoriaus.

PASTABA

Nelaikykite įjungto kompresoriaus ilgiau nei 10 minučių, nes jis gali perkaisti ir sugesti.

i Informacija

Kai kompresorius dirba, slėgio matuoklis gali rodyti didesnę nei faktinis slėgį. Norint tiksliai išmatuoti slėgį, kompresorių reikia išjungti.

⚠️ ATSARGIAI

Jei slėgis padangoje nesilaiko, pavažiuokite dar kartą, kad pasiskirstytų hermetikas. Tada pakartokite 1 – 4 veiksmus.

Padangų remonto rinkiniu gali nepavykti suremontuoti padangos, jei skylė didesnė nei 4 mm.

Mes rekomenduojame kreiptis į įgaliotąjį HYUNDAI atstovą, jeigu nepavyksta tinkamai sutvarkyti padangos su remonto rinkiniu.

⚠️ ĮSPĖJIMAS

Oro slėgis padangose turi būti bent 220 kPa (32 psi). Jei tokio slėgio nepavyksta pasiekti, nevažiuokite.

Kvieskite techninę pagalbą.

⚠️ ATSARGIAI

Padangų slėgio jutiklis

Keičiant padangą naują ir pas įgaliotąjį atstovą tikrinant padangų slėgio jutiklį, nuo slėgio jutiklio ir rato reikia pašalinti prilipusį hermetiką.

17 colių padanga



Prieš naudojant dėl saugumo būtina perskaityti instrukcijas šiame vadove.

- (1) Kompresorius
- (2) Hermetiko buteliukas

Padangų remonto rinkiniu galima tik laikinai sutvarkyti padangą. Ją kuo skubiau turi patikrinti įgaliotasis HYUNDAI atstovas.

⚠️ ATSARGIAI

Jei nuleido dvi ar daugiau padangų, nenaudokite padangų remonto rinkinio, nes rinkinyje esančio hermetiko užtenka tik vienai padangai.

⚠️ ĮSPĖJIMAS

Nenaudokite padangų remonto rinkinio, jei pradurtas padangos šonas. Tokiu atveju sproguš padangai gali įvykti avarija.

⚠️ ĮSPĖJIMAS

Kuo skubiau sutvarkykite pažeistą padangą. Iš su padangų remonto rinkiniu sutvarkytos padangos gali bet kada išeiti oras.

Įžanga



Jei nuleido padangą, su padangų remonto rinkiniu galėsite judėti toliau.

Su kompresoriaumi ir hermetiku galima sėkmingai sutvarkyti daugumą lengvųjų automobilių padangų, pradurtų vinimis ar panašiais daiktais, ir pripūsti padangą.

Įsitikinę, kad padanga sandariai užklįjavote, su ja galite atsargiai, ne didesniu kaip 80 km/val. greičiu nuvažiuoti apie 200 km iki artimiausių remonto dirbtuvių, kuriose pasikeisite padangą.

Kai kurių padangų, kuriose pažeidimai didesni arba yra šone, gali nepavykti visiškai užsandarinti.

Nukritęs oro slėgis padangoje gali pabloginti automobilio valdymą.

Staigiai nesukiokite vairo ir nemanėvruokite, ypač jei automobilis prikrautas arba velkate priekabą.

Su padangų remonto rinkiniu nesutvarkysite padangos iki galo ir jo užtenka tik vienai padangai. Šioje instrukcijoje nuosekliai aprašyti visi laikino padangos užsandarinimo žingsniai.

Skaitykite skyrių „Patarimai, kaip saugiai naudoti padangų remonto rinkinį“.

⚠ ĮSPĖJIMAS

Nenaudokite padangų remonto rinkinio, jei padanga labai sugadinta nuo važiavimo su nuleista padanga arba joje labai mažas slėgis.

Su padangų remonto rinkiniu galima sutvarkyti tik protektoriaus srityje pažeistą padangą.

Patarimai, kaip saugiai naudoti padangų remonto rinkinį

- Pastatykite automobilį kelkraštyje atokiau nuo pravažiuojančių automobilių, kad galėtumėte dirbti su padangų remonto rinkiniu.
- Įjunkite stovėjimo stabdį, užtikrindami, kad automobilis nepajudėtų, net jei jis stovi lygioje vietoje.
- Padangų remonto rinkinį naudokite tik lengvųjų automobilių padangoms sandarinti ar pripūsti. Su padangų remonto rinkiniu galima sutvarkyti tik protektoriaus srityje pažeistą padangą.
- Nenaudokite rinkinio motociklų, dviračių ar kitokioms padangoms.
- Jei pažeista ir padanga, ir ratlankis, nenaudokite padangų remonto rinkinio, nes tai nesaugu.
- Padangų remonto rinkiniu gali nepavykti suremontuoti padangos, jei skylutė didesnė nei 6 mm.

Mes rekomenduojame kreiptis į įgaliojantį HYUNDAI prekybos atstovą, jeigu nepavyksta tinkamai sutvarkyti padangos su remonto rinkiniu.

- Nenaudokite padangų remonto rinkinio, jei padanga labai sugadinta nuo važiavimo su nuleista padanga arba padanga, kurioje buvo nepakankamas slėgis.
- Neištraukite jokių padangą pradūrusių daiktų, pvz., vinių ar varžtų.
- Jei automobilis stovi lauke, neišjunkite variklio. Priešingu atveju dirbantis kompresorius gali iškrauti akumuliatorių.
- Niekada nepalikite naudojamo padangų remonto rinkinio be priežiūros.
- Nenaudokite kompresoriaus be pertraukos ilgiau nei 10 minučių, nes jis gali perkaisti.
- Nenaudokite padangų remonto rinkinio, jei aplinkos temperatūra žemesnė nei -30 °C.

Padangų remonto rinkinio sudedamosios dalys

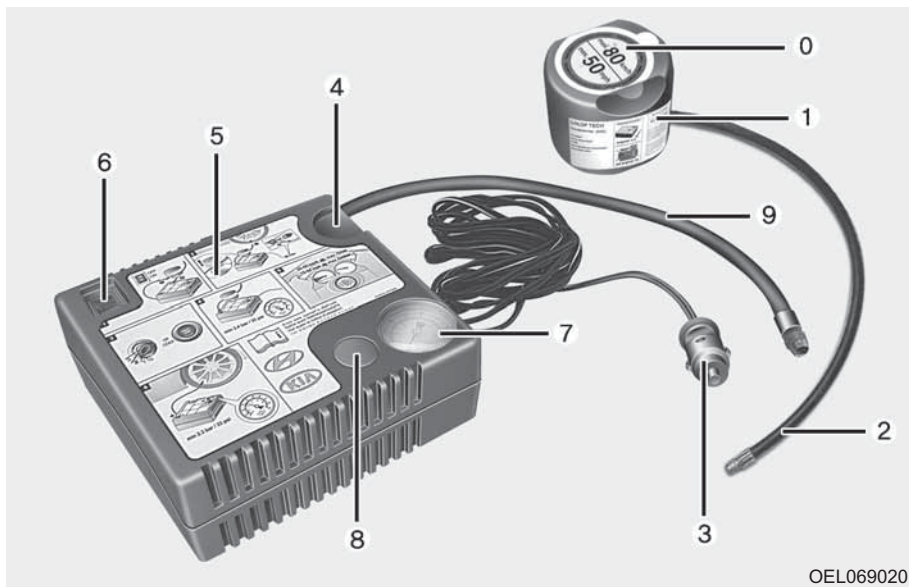

0. Greičio apribojimo lipdukas
1. Hermetiko buteliukas ir greičio apribojimo lipdukas
2. Hermetiko pripildymo žarnelė
3. Prijungimo prie maitinimo lizdo jungtys ir kabelis
4. Hermetiko buteliuko laikiklis
5. Kompresorius
6. Įjungimo ir išjungimo jungiklis
7. Padangos pripūtimo slėgio matuoklis
8. Mygtukas oro slėgiui padangoje sumažinti

9. Žarnelė kompresoriui ir hermetiko buteliukui arba kompresoriui ir ratui sujungti

Jungtys, kabelis ir sujungimo žarnelė laikomi kompresoriaus dėkle.

Visus veiksmus atlikite taip, kaip aprašyta, kitaip aukštas slėgis gali išstumti hermetiką.

⚠ ĮSPĖJIMAS

Hermetikas su pasibaigusia galiojimo data

Nenaudokite hermetiko, kurio galiojimo laikas pasibaigęs (ant hermetiko buteliuko nurodyta data jau praėjusi). Pasenęs hermetikas gali tinkamai neužklijuoti padangos.

⚠ ĮSPĖJIMAS

Hermetikas

- Laikykite vaikams neprieinamoje vietoje.
- Saugokitės, kad nepatektų į akis.
- Saugokitės, kad nepatektų į burną.

Padangų remonto rinkinio naudojimas

⚠️ ATSARGIAI



OPD066013

Nuimkite greičio apribojimo lipduką (0) nuo hermetiko buteliuko (1) ir priklijuokite jį automobilyje gerai matomoje vietoje, pvz. ant vairo, kad primintų vairuotojui nevažiuoti greitai.



OLMF064103

1. Supurtykite hermetiko buteliuką.



OLMF064104

2. Prisukite jungiamąją žarnelę (9) ant hermetiko buteliuko jungties.
3. Saugokitės, kad nepaspaustumėt mygtuko (8) ant kompresoriaus.



4. Atsukite nuleistos padangos ventilio kepurėlę ir prisukite hermetiko buteliuko jungiamąją žarnelę (9) ant ventilio.



5. Įstatykite hermetiko buteliuką į kompresoriaus išėmą (4) taip, kad buteliukas stovėtų stačias.
6. Kompresorius turi būti išjungtas, t.y. jungiklis 0 padėtyje.

ATSARGIAI

Tvirtai prisukite hermetiko buteliuko pripildymo žarnelę ant ventilio. Priešingu atveju hermetikas gali pradėti tekėti atgal ir užkimšti žarnelę.





7. Įkiškite kompresoriaus laido kištuką (3) į automobilio maitinimo lizdą.

PASTABA

Naudokite tik priekinio keleivio pusės maitinimo lizdą maitinimo laidui prijungti.

8. Pasukę užvedimo jungiklį į ON padėtį, įjunkite kompresorių ir leiskite jam dirbti apie 5–7 minutes, kad pripūstų hermetiko iki reikiamo slėgio. (Daugiau apie tai skaitykite 8 dalies skyriuje „Padangos ir ratai“). Užpildžius padangą hermetiku, jos slėgis nėra svarbu. Tą patikrinsite ir pakoreguosite vėliau.

Stebėkite, kad padanga per daug neprisipūstų, ir stovėkite atokiau nuo hermetiku pildomos padangos.

⚠ ATSAUGIAI

Padangų slėgis

Jei slėgis padangoje mažesnis nei 200 kPa (29 psi), toliau važiuoti negalima. Sprogus padangai gali įvykti avarija.

9. Išjunkite kompresorių.

10. Atskirkite žarnėles nuo hermetiko dangtelio ir padangos ventilio.

Grąžinkite padangų remonto rinkinį į jam skirtą vietą automobilyje.

⚠ ĮSPĖJIMAS

Anglies viendeginis

Nepalikite automobilio su ilgą laiką dirbančiu varikliu blogai vėdinamose vietose. Galite apsinuodyti anglies viendeginiu ir uždusti.

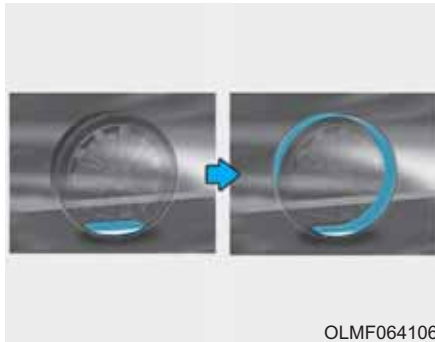

OLMF064106

Hermetiko paskirstymas

11. Iš karto pavažiokite apie 7–10 km arba apie 10 min., kad hermetikas tolygiai pasiskirstytų padangoje.

Neviršykite 80 km/val. greičio. Jei įmanoma, nevažiuokite lėčiau nei 20 km/val.

Jei važiuodami jausite keistą vibravimą, trukdžius ar girdėsite triukšmą, sumažinkite greitį ir atsargiai važiuokite į saugią vietą šalikelėje.

Kvieskite techninę pagalbą.

Padangų remonto rinkinio hermetikas gali pažeisti padangų slėgio jutiklius ir ratą. Jei ratas ar slėgio jutikliai išterlioti hermetiku, mes rekomenduojame jus patikrinti įgaliotame HYUNDAI techninės priežiūros centre.

Oro slėgio padangose tikrinimas



1. Pavažiavę apie 7–10 km arba apie 10 min., sustokite saugioje vietoje.
2. Prijunkite jungiamąją kompresoriaus žarnelę (9) prie padangos ventilio.
3. Įkiškite kompresoriaus laido kištuką į automobilio maitinimo lizdą.
4. Pakoreguokite padangos pripūtimo slėgį iki rekomenduojamo slėgio.

Kai užvedimo jungiklis įjungtas, atlikite šiuos veiksmus:

- **Padangos slėgio padidinimas:**
įjunkite kompresorių, paspausdami jungiklį į „I“ padėtį. Trumpam išjunkite kompresorių, kad sužinotumėte, koks tuo metu slėgis padangoje.
- **Padangos slėgio sumažinimas:**
paspauskite (8) mygtuką ant kompresoriaus.

PASTABA

Nelaikykite įjungto kompresoriaus ilgiau nei 10 minučių, nes jis gali perkaisti ir sugesti.

i Informacija

Kai kompresorius dirba, slėgio matuoklis gali rodyti didesnę nei faktinis slėgį. Norint tiksliai išmatuoti slėgį, kompresorių reikia išjungti.

⚠ ATSAUGIAI

Jei slėgis padangoje nesilaiko, pavažiukite dar kartą, kad pasiskirstytų hermetikas. Tada pakartokite 1 – 4 veiksmus.

Padangų remonto rinkiniu gali nepavykti suremontuoti padangos, jei skylė didesnė nei 4 mm.

Mes rekomenduojame kreiptis į įgaliotąjį HYUNDAI atstovą, jeigu nepavyksta tinkamai sutvarkyti padangos su remonto rinkiniu.

⚠ ĮSPĖJIMAS

Oro slėgis padangose turi būti bent 220 kPa (32 psi). Jei tokio slėgio nepavyksta pasiekti, nevažiuokite.

Kvieskite techninę pagalbą.

⚠ ATSAUGIAI

Padangų slėgio jutiklis

Keičiant padangą nauja ir pas įgaliotąjį atstovą tikrinant padangų slėgio jutiklį, nuo slėgio jutiklio ir rato reikia pašalinti prilipusį hermetiką.

VILKIMAS

Vilkimo paslauga

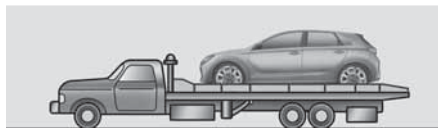

Vežimėliai



Vežimėliai
OPD066018

Jei jūsų automobilį reikia vilkti, rekomenduojame, kad tai atliktų įgaliotasis HYUNDAI atstovas arba profesionalūs šių paslaugų tiekėjai.

Automobilį reikia tinkamai pakelti ir vilkti, kad jo nesugadintumėte. Rekomenduojame naudoti vežimėlių ratams arba vežti automobilį ant platformos.

Automobilį galima vilkti užpakaliniais ratais ant žemės (be vilkimo vežimėlio ratams) ir pakėlus priekinius ratus nuo žemės.

Jei pažeisti varantieji ratai ar pakabos dalys arba jei automobilis velkamas nuleidus priekinius ratus ant žemės, priekinius ratus užkelkite ant vežimėlio.

Jei automobilį velka profesionalūs vilkimo paslaugų tiekėjai ir nenaudojamas ratų vežimėlis, reikia pakelti automobilio priekinę, o ne užpakalinę dalį.

⚠️ ATSARGIAI

- **Nevilkite atgal atsukto automobilio priekiniais ratais ant žemės, nes galite sugadinti automobilį.**



OPD066019

- **Nevilkite automobilio lanksčia vilktimi. Naudokite ratų keltuvus arba platformą.**



OPD066020

⚠ ĮSPĖJIMAS

Jeigu automobilyje yra virtimo jutiklis, perjunkite velkamo automobilio užvedimo jungiklį į OFF arba ACC padėtį. Gali išsiskleisti šoninės arba užuolaidinės saugos oro pagalvės, jei jutiklis užfiksuos virtimą.

Kai automobilis velkamas nenumatytais atvejais be ratų vežimėlio:

1. Pasukite užvedimo jungiklį į ACC padėtį.
2. Įjunkite pavarų svirtį į N (neutralią) padėtį.
3. Išjunkite stovėjimo stabdį.

⚠ ATSARGIAI

Jeigu pavarų svirtis nebus įjungta į N (neutralią) padėtį, galite sugadinti pavarų dėžę.

Nuimamas vilkimo kablys



1. Atidarykite pakeliamas galines duris ir iš įrankių krepšio išimkite vilkimo kablią.

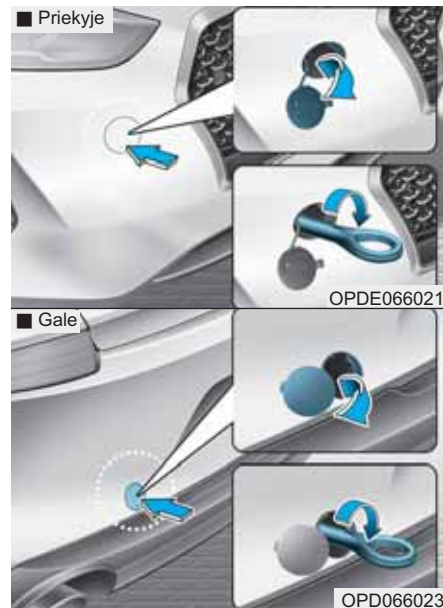

2. Nuimkite skylės dangtelį, paspaudę apatinę dangtelio dalį ant buferio.
3. Įkiškite į skylę buksravimo kablią ir sukite jį pagal laikrodžio rodyklę, kol jis tvirtai laikysis.
4. Nuimkite nebenaudojamą kablią ir uždenkite angą dangteliu.

Vilkimas nenumatytu atveju

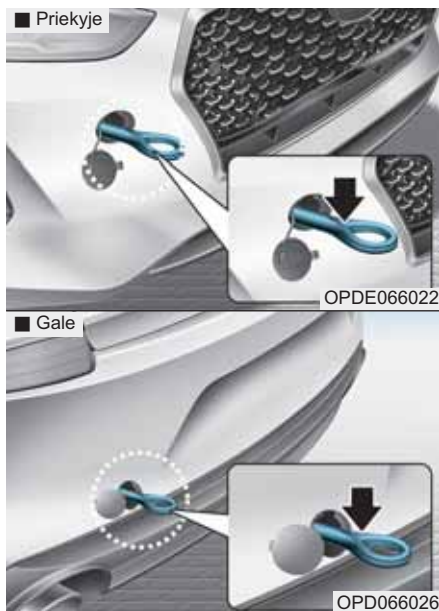

Jei automobilį reikia vilkti, rekomenduojame, kad tą darytų įgaliotasis HYUNDAI atstovas ar profesionalus vilkimo paslaugų tiekėjas.

Jei sudėtingoje situacijoje tokia paslauga negalima, jūsų automobilį galima laikinai vilkti lanksčia vilktimi, pritvirtinta prie vilkimo kablo automobilio priekyje (arba gale).

Prikabinę automobilį lynu ar grandine, vilkite labai atsargiai. Vairuotojas turi būti automobilyje ir jį vairuoti bei valdyti stabdžius.

Taip galima vilkti tik nedidelį atstumą, nedideliu greičiu ir asfaltuotais keliais. Be to, ratai, ašys, jėgos agregatas, vairas ir stabdžiai turi būti geros būklės.

Velkant nenumatytu atveju, visada laikykitės šių atsargumo priemonių:

- Užvedimo jungiklį pasukite į ACC padėtį, kad neužsirakintų vairas.
- Įjunkite pavarų svirtį į N (neutralią) padėtį.
- Atleisite stovėjimo stabdį.
- Stabdžių pedalą spauskite stipriau nei įprastai, nes stabdžiai veiks silpniau.
- Vairui pasukti reikės daugiau jėgos, nes vairo stiprintuvus neveiks.
- Savo automobilį vilkite sunkesniu už jūsų automobiliu.
- Abiejų automobilių vairuotojai turi nuolat palaikyti ryšį.
- Prieš vilkdami automobilį patikrinkite, ar nepažeistas ir nesulūžęs kablys.
- Gerai pritvirtinkite vilkimo lyną ar grandinę prie kablo.
- Netampykite kablo. Vilkite pastoviai ir vienoda jėga.

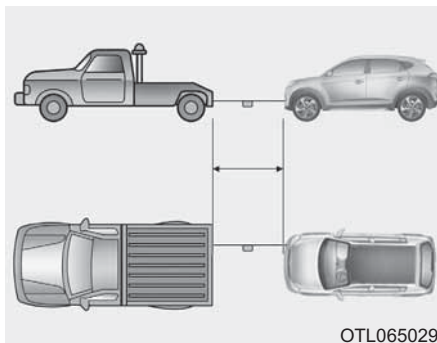

OTL065029

- Naudokite trumpesnę nei 5 m lanksčią vilktį. Vilkties viduryje priiškite raudoną juostą (apie 30 cm ilgio), kad ji būtų geriau matoma.
- Vilkite atsargiai, kad vilkimo lynas ar grandinė visada būtų įtempta.
- Prieš vilkdami patikrinkite, ar iš automatinės pavarų dėžės / iš pavarų dėžės su dviguba sankaba neteka alyva. Jei teka pavarų dėžės alyva, vilkti galima tik ant platformos arba su ratų vežimėliu.



ATSARGIAI

Kad vilkdami nesugadintumėte savo automobilio ir jo dalių:

- Naudodami vilkimo kablius, visada tempkite tiesiai į priekį. Netempkite iš šono ar vertikaliu kampu.
- Nenaudokite vilkimo kablo automobiliui ištempti iš purvo, smėlio ar kitokiomis sąlygomis, kai automobilis negali išvažiuoti pats.
- Kad nesugadintumėte automatinės pavarų dėžės, nevažiuokite didesniu nei 15 km/val. greičiu ir vilkite ne toliau nei 1,5 km.

REIKMENYS NEPUMATYTIEMS ATVEJAMS (JEI YRA)

Jūsų automobilyje yra reikmenys, kurių gali prireikti nenumatytais atvejais.

Gesintuvas

Jei kiltų nedidelis gaisras, o jūs mokate naudotis gesintuvu, kruopščiai atlikite šiuos veiksmus.

1. Ištraukite smeigę gesintuvo viršuje, kuri saugo rankeną nuo atsitiktinio paspaudimo.
2. Nukreipkite purkštuvą į ugnies apačią.
3. Stovėkite 2,5 m atstumu nuo ugnies ir spauskite gesintuvo rankeną. Atleidus rankeną, gesintuvas nustos purkšti.
4. Judinkite į ugnies apačią nukreiptą purkštuvą pirmyn ir atgal. Liepsnoms užgesus stebėkite, ar ugnis neįsipliesks iš naujo.

Pirmosios pagalbos rinkinys

Šiame rinkinyje yra pirmosios pagalbos priemonės, tokios kaip žirkklės, tvarsliava, lipni juosta ir pan.

Trikampis avarinis ženklas

Įvykus nenumatytam atvejui kelyje, pavyzdžiui, pastačius sugedusį automobilį kelkraštyje, pastatykite trikampį ženklą ant kelio, kad įspėtų pravažiuojančių automobilių vairuotojus.

Padangų slėgio matuoklis (jei yra)

Važinėjant iš padangų išeina šiek tiek oro, tad kartkartėmis gali tekti jo pripūsti. Paprastai tai nėra pažeistos padangos požymis, o įprastinis dėvėjimasis. Slėgį padangose tikrinkite, kai padangos šaltos, nes slėgis didėja su temperatūra.

Padangos slėgį tikrinkite atlikdami šiuos veiksmus:

1. Atsukite ventilio dangtelį ant padangos krašto.
2. Uždėkite matuoklį ant padangos ventilio ir paspauskite. Pradžioje išeis šiek tiek oro. Jei gerai neprispausite slėgio matuoklio, išeis dar daugiau oro.
3. Matuoklis pradės rodyti, kai prispausite jį taip, kad neišeitų oras.
4. Iš matuoklio rodmenų matysite, ar padangos slėgis žemas ar aukštas.
5. Sureguliuokite padangos slėgį iki nurodyto slėgio. Daugiau apie tai skaitykite 8 dalies skyriuje „Padangos ir ratai“.
6. Vėl užsukite ventilio kepurėlę.

Techninė priežiūra

Variklio skyrius.....	7-3
Techninės priežiūros darbai	7-6
Savininko atsakomybė.....	7-6
Atsargumo priemonės, kai techninę priežiūrą atlieka savininkas	7-6
Savininko atliekami techninės priežiūros darbai	7-7
Savininko atliekamų techninės priežiūros darbų grafikas.....	7-8
Planinė techninė priežiūra.....	7-10
Įprastinis techninės priežiūros grafikas (benzininis variklis, Europa).....	7-11
Sunkiomis sąlygomis eksploatuojamų ir nedidelius atstumus važinėjančių automobilių techninės priežiūros grafikas (benzininis variklis, Europa)	7-14
Įprastinis techninės priežiūros grafikas (benzininis variklis, išskyrus Europą)	7-16
Sunkiomis sąlygomis eksploatuojamų ir nedidelius atstumus važinėjančių automobilių techninės priežiūros grafikas (benzininis variklis, išskyrus Europą)	7-20
Įprastinis techninės priežiūros grafikas (dyzelinis variklis, Europa)	7-22
Sunkiomis sąlygomis eksploatuojamų ir nedidelius atstumus važinėjančių automobilių techninės priežiūros grafikas (dyzelinis variklis, Europa).....	7-25
Įprastinis techninės priežiūros grafikas (dyzelinis variklis, išskyrus Europą).....	7-27
Sunkiomis sąlygomis eksploatuojamų ir nedidelius atstumus važinėjančių automobilių techninės priežiūros grafikas (dyzelinis variklis, išskyrus Europą)	7-30
Techninės priežiūros grafike nurodytų darbų paaiškinimas	7-32
Variklio alyva	7-35
Alyvos lygio variklyje tikrinimas.....	7-35
Variklio alyvos ir filtro keitimas.....	7-36
Variklio aušinimo skystis.....	7-37
Variklio aušinimo skysčio lygio tikrinimas.....	7-37
Variklio aušinimo skysčio keitimas.....	7-39
Stabdžių ir sankabos skystis.....	7-40
Stabdžių ir sankabos skysčio lygio tikrinimas	7-40
Apliejiklio skystis	7-41
Apliejiklio skysčio lygio tikrinimas	7-41
Stovėjimo stabdys.....	7-41
Stovėjimo stabdžio tikrinimas	7-41
Degalų filtras (dyzelinis variklis)	7-42
Vandens pašalinimas iš degalų filtro.....	7-42
Degalų filtro kasetės keitimas	7-42
Oro filtras.....	7-42
Filtro keitimas.....	7-42
Klimato kontrolės sistemos oro filtras	7-44
Filtro tikrinimas.....	7-44
Filtro keitimas.....	7-44

Valytuvų šluotelės	7-45
Valytuvų šluotelių tikrinimas.....	7-45
Valytuvų šluotelių keitimas	7-46
Akumuliatorius	7-48
Rekomenduojama akumuliatoriaus priežiūra.....	7-49
Akumuliatoriaus talpos etiketė	7-49
Akumuliatoriaus įkrovimas	7-50
Iš naujo nustatomi prietaisai	7-51
Padangos ir ratai	7-52
Padangų priežiūra	7-52
Rekomenduojamas šaltų padangų pripūtimo slėgis ...	7-53
Oro slėgio padangose tikrinimas.....	7-54
Padangų keitimas vietomis.....	7-54
Ratų reguliavimas ir balansavimas.....	7-55
Padangų keitimas	7-56
Ratų keitimas.....	7-57
Padangų sukibimas	7-57
Padangų techninė priežiūra.....	7-57
Informacija ant padangos šono.....	7-57
Žemo profilio padangos	7-61
Saugikliai	7-62
Saugiklių keitimas prietaisy skydelio saugiklių dėžutėje.....	7-63
Saugiklių keitimas variklio skyriaus saugiklių dėžutėje.....	7-64
Saugiklių ir relių skydelio aprašymas.....	7-66
Žibintų lemputės	7-85
Priekinio žibinto, statinio posūkio žibinto, gabaritinio žibinto, posūkių žibinto ir dienos šviesos žibinto lempučių keitimas	7-86
Priekinis rūko žibintas.....	7-91
Priekinių žibintų ir priekinių rūko žibintų reguliavimas (Europa)	7-91
Šoninio posūkių žibinto lemputės keitimas.....	7-97
Galinio žibinto bloko lemputės keitimas	7-98
Galinis rūko žibintas	7-102
Aukštai sumontuoto stabdymo žibinto lemputės keitimas	7-103
Numerio apšvietimo lemputės keitimas	7-103
Salono apšvietimo lemputės keitimas	7-103
Išvaizdos priežiūra	7-105
Išorės priežiūra.....	7-105
Salono priežiūra	7-110
Išmetamųjų dujų kontrolės sistema	7-111
1. Karterio išmetamųjų dujų kontrolės sistema ...	7-111
2. Išmetamųjų garų kontrolės sistema	7-111
3. Išmetamojo vamzdžio dujų kontrolės sistema.	7-112

VARIKLIO SKYRIUS

■ Benzininis variklis (Kappa 1.0 T-GDI)

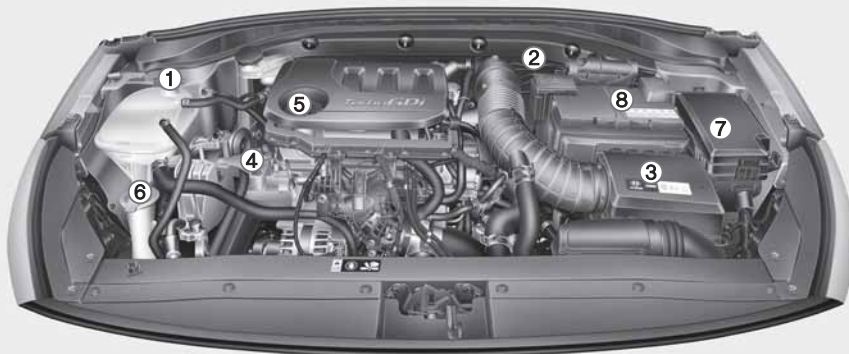

■ Benzininis variklis (Kappa 1.4 T-GDI)

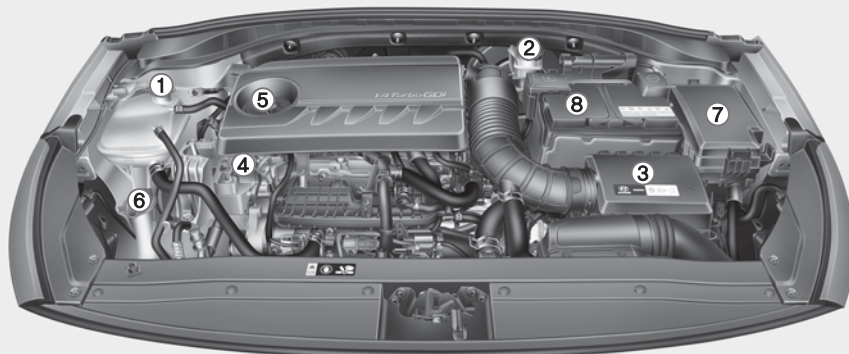

1. Variklio aušinimo skysčio bakelis / Variklio aušinimo skysčio bakelio dangtelis
2. Stabdžių ir sankabos skysčio bakelis
3. Oro filtras
4. Variklio alyvos lygio matuoklis
5. Variklio alyvos įpylimo angos dangtelis
6. Priekinio stiklo apšiejiklio skysčio bakelis
7. Saugiklių dėžutė
8. Akumulatorius

Tikras automobilio variklio skyrius gali skirtis nuo vaizdo paveikslielyje.

OPDE076088/OPD076001

■ Benzininis variklis (Kappa 1.4 MPI)

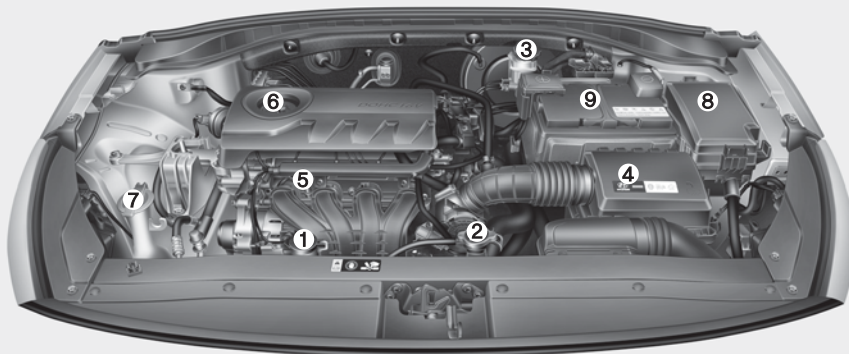

1. Variklio aušinimo skysčio bakelis
2. Radiatoriaus dangtelis
3. Stabdžių ir sankabos skysčio bakelis
4. Oro filtras
5. Variklio alyvos lygio matuoklis
6. Variklio alyvos įpylimo angos dangtelis
7. Priekinio stiklo apiejiklio skysčio bakelis
8. Saugiklių dėžutė
9. Akumulatorius

■ Benzininis variklis (Gamma 1.6 MPI)



Tikras automobilio variklio skyrius gali skirtis nuo vaizdo paveikslėlyje.

OPDE076089/OPDE076093

■ Dyzelinis variklis (U2 1.6 TCI)



1. Variklio aušinimo skysčio bakelis
2. Radiatoriaus dangtelis
3. Stabdžių ir sankabos skysčio bakelis
4. Oro filtras
5. Variklio alyvos lygio matuoklis
6. Variklio alyvos įpylimo angos dangtelis
7. Priekinio stiklo apšikimo skysčio bakelis
8. Saugiklių dėžutė
9. Akumuliatorius

Tikras automobilio variklio skyrius gali skirtis nuo vaizdo paveikslėlyje.

OPD076003

TECHNINĖS PRIEŽIŪROS DARBAI

Tikrindami ir prižiūrėdami automobilį, būkite itin atsargūs, kad nesusižeistumėte ar nesugadintumėte automobilio.

Mes rekomenduojame, kad jūsų automobilį techniškai prižiūrėtų ir remontuotų įgaliotasis HYUNDAI atstovas. Įgaliotasis HYUNDAI atstovas dirba pagal HYUNDAI bendrovės aukštos paslaugų kokybės standartus ir gauna visą techninę pagalbą, kad galėtų patenkinti visus jūsų poreikius.

Savininko atsakomybė

Savininkas atsako už techninę priežiūrą ir atliktų darbų įrašų saugojimą.

Jūs turite saugoti dokumentus, patvirtinančius, kad automobilio priežiūros darbai buvo atlikti laikantis visų reikalavimų. Šios informacijos jums reikės, kad galėtumėte įrodyti, jog jūsų automobilis buvo techniškai prižiūrimas pagal garantijos reikalavimus.

Išsami informacija apie garantiją nurodyta automobilio techninės priežiūros pase.

Automobilio remontui, kurį reikia atlikti dėl netinkamos techninės priežiūros arba nepriežiūros, garantija netaikoma.

Atsargumo priemonės, kai techninę priežiūrą atlieka savininkas

Dėl netinkamos, nepakankamos ar nekokybiškos priežiūros automobilis gali sugesti, sukelti avariją ar sužaloti žmones. Šioje dalyje pateikiami nurodymai, kaip techniškai prižiūrėti nesudėtingus elementus.

Kai kuriuos darbus gali atlikti tik įgaliotasis HYUNDAI atstovas su specialiais įrankiais.

Nekeiskite jokių savo automobilio konstrukcinių dalių. Tokie pakeitimai gali neigiamai paveikti automobilio eksploatacines savybes, saugumą ar ilgaamžiškumą, o be to, taip galite pažeisti jam suteikiamos ribotos garantijos sąlygas.

PASTABA

Garantija gali negaloti, jei techninė priežiūra garantiniu laikotarpiu bus netinkama. Smulkesnę informaciją rasite atskirame automobilio techninės priežiūros pase. Jei nežinote, kaip atlikti techninę priežiūrą, paveskite ją atlikti įgaliotajam HYUNDAI prekybos atstovui.

SAVININKO ATLIEKAMI TECHININĖS PRIEŽIŪROS DARBAI

⚠ ĮSPĖJIMAS

Automobilio techninės priežiūros darbai gali būti pavojingi. Jei neturite pakankamai žinių ir patirties ar tinkamų įrankių, paveskite šiuos darbus įgaliotajam HYUNDAI atstovui. VISUOMET imkitės šių atsargumo priemonių tvarkydami savo automobilį:

- Pastatykite automobilį lygioje vietoje, nustatykite pavarų svirtį į P (stovėjimo, automatinė pavarų dėžė arba pavarų dėžė su dviguba sankaba) padėtį, įjunkite stovėjimo stabdį (mechaninė pavarų dėžė), pasukite užvedimo jungiklį į LOCK/OFF padėtį.

(Tęsinys)

(Tęsinys)

- Užblokuokite ratus (priekyje ir gale) kad automobilis nepajudėtų.

Nusiimkite laisvus rūbus ir papuošalus, kuriuos gali įtraukti judančios dalys.

- Jeigu remontuojant automobilį reikia paleisti variklį, tai darykite lauke arba gerai vėdinamoje vietoje.
- Šalia akumulatoriaus ir degalų tiekimo sistemos neturi būti liepsnos, žiežirbų, rūkstančių medžiagų.

Čia pateikiamas sąrašas elementų, kuriuos nurodytu dažnumu turi patikrinti savininkas arba įgaliotasis HYUNDAI atstovas, kad automobilis važiuotų gerai ir saugiai.

Jei pastebite, kad kas nors veikia ne taip, kaip turėtų, kuo skubiau praneškite apie tai įgaliotajam atstovui.

Paprastai garantija nedengia savininko atliekamų priežiūros darbų, tad jums reikės sumokėti už darbą, detales ir alyvą.

ĮSPĖJIMAS

Dyzelinis variklis

Niekada nereguliuokite įpurškimo sistemos veikiant dyzeliniam varikliui arba nepraėjus 30 sekundžių nuo jo išjungimo. Išjungus dyzelinį variklį, aukšto slėgio siurblyje, žarnose, tiesioginio degalų įpurškimo sistemoje ir purkštukuose išlieka aukštas slėgis.

Išsiveržę karšti garai gali jus sunkiai sužaloti. Veikiant dyzeliniam varikliui, žmonės su širdies stimulatoriumi turi stovėti bent 30 cm atstumu nuo variklio valdymo bloko arba laidyno. Elektrinės variklio valdymo sistemos aukšta srovė sukuria stiprų magnetinį lauką.

Savininko atliekamų techninės priežiūros darbų grafikas

Kai sustojote įsipilti degalų:

- Patikrinkite alyvos lygį variklyje.
- Patikrinkite aušinimo skysčio lygį bakelyje.
- Patikrinkite priekinio stiklo apšildytinio skysčio lygį.
- Patikrinkite oro slėgį padangose.

ĮSPĖJIMAS

Atsargiai tikrinkite variklio aušinimo skysčio lygį, jeigu variklis įkaitęs. Karštas skystis gali išsiveržti pro bakelio angą ir stipriai nudeginti arba kitaip sužaloti.

Kai vairuojate automobilį:

- Atkreipkite dėmesį į pasikeitusį išmetamųjų dujų sistemos darbo garsą ar pajutę išmetamųjų dujų kvapą automobilyje.
- Patikrinkite, ar nevibruoja vairas. Atkreipkite dėmesį, jei vairas sukasi per sunkiai ar per lengvai arba pasikeičia jo padėtis važiuojant tiesiai.
- Atkreipkite dėmesį, jei automobilis lengvai krypsta arba „traukia“ į vieną šoną, važiuojant lygiu keliu.
- Sustodami klausykite, ar nesigirdi keistų garsų, ar automobilio netraukia į vieną šoną, ar stabdžių pedalas ne per ilgai minamas, ar ne per sunkiai spaudžiasi.
- Jei pajutote, kad pavarų dėžė veikia kitaip, patikrinkite pavarų dėžės alyvos lygį.
- Patikrinkite automatinės pavarų dėžės arba pavarų dėžės su dviguba sankaba P (stovėjimo) funkciją.
- Patikrinkite stovėjimo stabdį.
- Patikrinkite, ar neteka skysčiai iš jūsų automobilio (normalu, jei vanduo varva iš oro kondicionavimo sistemos, jeigu ji dirba ar neseniai dirbo).

Bent kartą per mėnesį:

- Patikrinkite aušinimo skysčio lygį bakelyje.
- Patikrinkite visų išorinių žibintų darbą, įskaitant stabdymo žibintus, posūkių ir avarinius žibintus.
- Patikrinkite oro slėgį visose padangose, įskaitant atsarginį ratą, ar padangos nesudilusios, nevienodai nudilusios, ar nepažeistos.
- Patikrinkite, ar neatsilaisvinusios ratų veržlės.

Bent du kartus per metus (t.y. kiekvieną pavasarį ir rudenį):

- Patikrinkite radiatorių, šildytuvo ir oro kondicionavimo sistemų žarnes, ar jos nepažeistos ir ar neprateka skysčiai.
- Patikrinkite, kaip veikia priekinio stiklo apšildytuvai ir valytuvai. Nuvalykite valytuvų šluoteles švaria šluoste, suvilgyta apšildytuvo skysčiu.
- Patikrinkite, kaip sureguliuotos priekinių žibintų šviesos.
- Patikrinkite duslintuvą, dujų išmetimo vamzdį, apsaugas ir apkabas.
- Patikrinkite, ar nesusidėvėję ir gerai veikia saugos diržai.

Bent kartą per metus:

- Išvalykite vandens nutekėjimo skyles kėbule ir duryse.
- Sutepkite durų ir variklio dangčio vyrius.
- Sutepkite durų ir variklio dangčio spynas.
- Sutepkite durų sandarinimo gumas.
- Patikrinkite oro kondicionavimo sistemą.
- Patikrinkite ir sutepkite automatinės pavarų dėžės jungtis ir valdymo elementus.
- Nuvalykite akumuliatorių ir gnybtus.
- Patikrinkite stabdžių skysčio lygį.

PLANINĖ TECHNINĖ PRIEŽIŪRA

Jei automobilis eksploatuojamas įprastinėmis sąlygomis, vadovaukitės įprastiniu techninės priežiūros grafiku.

Jei automobilis eksploatuojamas toliau nurodytomis sąlygomis, vadovaukitės sunkiomis sąlygomis eksploatuojamo automobilio techninės priežiūros grafiku.

- Dažnai važinėjama trumpais iki 8 km atstumais normalioje temperatūroje arba iki 16 km šaltu oru.
- Variklis daug dirba tuščiajame eiga arba ilgus atstumus važiuojama lėtai.
- Važinėjama nelygiais dulkinais, purvinais, negrįstais, žvyro, druska barstomais keliais.
- Važinėjama keliais, kurie barstomi druska ar kitomis išdinančiomis medžiagomis arba labai šaltu oru.
- Važinėjama intensyvaus eismo sąlygomis.
- Važinėjama kalnuotose vietovėse.
- Velkama priekaba ar namelis arba važinėjama su stogo bagažine.
- Automobilis naudojamas patruliavimui, taksi paslaugoms, prekių gabenimui ar automobilių vilkimui.
- Važinėjama didesniu nei 170 km/val. greičiu.
- Važinėjama dažnai sustojant ir vėl pajudant.

Jei jūsų automobilis eksploatuojamas minėtomis sąlygomis, jį reikia tikrinti, keisti dalis ar papildyti skysčius dažniau, nei pagal įprastinės techninės priežiūros grafiką. Praėjus lentelėje nurodytam laikotarpiui ar nuvažiaavę nurodytą atstumą, techninę priežiūrą ir toliau atlikite nurodytais intervalais.

Įprastinis techninės priežiūros grafikas (benzininis variklis, Europa)

TECHNINĖS PRIEŽIŪROS INTERVALAI TECHNIŠKAI PRIŽIŪRIMAS ELEMENTAS	Mėnesiai	24	48	72	96	120	144	168	192
	km x 1000	30	60	90	120	150	180	210	240
Pavarų dirželiai *1	Pirmą kartą tikrinkite nuvažiavę 90 000 km arba po 72 mėn., po to – kas 30 000 km arba kas 24 mėn.								
Variklio alyva ir variklio alyvos filtras** *2	1.0 T-GDI	Keiskite kas 15 000 km arba kas 12 mėnesių							
	1.4 T-GDI	Keiskite kas 15 000 km arba kas 12 mėnesių							
	MPI	Keiskite kas 30 000 km arba kas 12 mėnesių							
Degalų priedai *3	Papildykite kas 15 000 km arba kas 12 mėnesių								
Tarpinis suslėgto oro aušintuvas, įleidimo ir išleidimo žarna, oro įtraukimo žarna	T-GDI	Tikrinkite kas 15 000 km							
Oro filtras		I	R	I	R	I	R	I	R
Uždegimo žvakės	T-GDI	Keiskite kas 75 000 km *4 arba kas 60 mėnesių							
	MPI	Keiskite kas 160 000 km *4 arba kas 120 mėnesių							

I: Patikrinkite ir, jei reikia, sureguliuokite, pataisykite, išvalykite ar pakeiskite.

R: Pakeiskite.

** : Variklio alyvą reikia tikrinti reguliariai ir palaikyti reikiamą jos lygį. Jei važinėsite nepapildę alyvos, galite sugadinti variklį, o garantija tokiam variklio remontui negalios.

*1: Patikrinkite pavaros dirželio įtempimo įtaisą, tuščiaieįj skriemulį ir generatorių, suktuvą ir, jei reikia, pataisykite arba pakeiskite.

*2: Patikrinkite variklio alyvos lygį ir sistemos sandarumą kas 500 km arba prieš ilgą kelionę.

*3: Jei negalima gauti geros kokybės benzino, atitinkančio Europos degalų standartus (EN228), arba lygiaverčio bei kokybiškų degalų priedų, rekomenduojama supilti vieną buteliuką degalų priedų. Dėl priedų degalams kreipkitės į įgaliotąjį HYUNDAI atstovą, kartu gausite visą informaciją apie jų naudojimą. Nemaišykite skirtingų priedų degalams.

*4: Kad būtų patogiau, galima keisti anksčiau, atliekant kitų dalių techninę priežiūrą.

Įprastinis techninės priežiūros grafikas (benzininis variklis, Europa) (tęsinys)

TECHNINĖS PRIEŽIŪROS INTERVALAI TECHNIŠKAI PRIŽIŪRIMAS ELEMENTAS	Mėnesiai	24	48	72	96	120	144	168	192
	km x 1000	30	60	90	120	150	180	210	240
Garų žarnelė ir degalų įpylimo angos dangtelis			I			I			I
Degalų bako oro filtras			I			I			I
Degalų filtras *5		I	I	I	I	I	I	I	I
Degalų tiekimo sistema, žarnelės ir sujungimai			I			I			I
Aušinimo sistema	Kiekvieną dieną tikrinkite aušinimo skysčio lygį ir nutekėjimą. Pirmą kartą tikrinkite nuvažiaavę 60 000 km arba po 48 mėn., po to tikrinkite kas 30 000 km arba kas 24 mėn.								
Variklio aušinimo skystis *6	Pirmą kartą keiskite nuvažiaavę 210 000 km arba kas 10 metų, po to – kas 30 000 km arba kas 24 mėnesius *7								
Akumulatoriaus būklė		I	I	I	I	I	I	I	I
Stabdžių sistema, žarnelės ir sujungimai		I	I	I	I	I	I	I	I
Stovėjimo stabdys (jei yra)		I	I	I	I	I	I	I	I

I: Patikrinkite ir, jei reikia, sureguliuokite, pataisykite, išvalykite ar pakeiskite.

R: Pakeiskite.

*5: Manoma, kad degalų filtro keisti nereikia, tačiau rekomenduojame reguliariai jį patikrinti, nes jo būklė priklauso nuo degalų kokybės. Jei išskyla su saugumu susijusių problemų, tokių kaip blogas degalų tekėjimas, variklio perpildymas degalais, nepakankama variklio galia, variklis sunkiai užsiveda ir pan., nedelsdami pakeiskite degalų filtrą nepriklausomai nuo techninės priežiūros grafiko ir pasitarkite su įgaliotu juo HYUNDAI atstovu.

*6: Papildydami aušinimo skystį, naudokite tik distiliuotą arba minkštą vandenį ir niekada nemišykite kieto vandens su gamykloje užpildytu aušinimo skysčiu. Dėl netinkamo aušinimo skysčio mišinio variklis gali tinkamai neveikti ar galite jį sugadinti.

*7: Kad būtų patogiau, galima keisti anksčiau, atliekant kitų dalių techninę priežiūrą.

Įprastinis techninės priežiūros grafikas (benzininis variklis, Europa) (tęsinys)

TECHNIŠKAI PRIŽIŪRIMAS ELEMENTAS	TECHNINĖS PRIEŽIŪROS INTERVALAI	Mėnesiai	24	48	72	96	120	144	168	192
		km x 1000	30	60	90	120	150	180	210	240
Stabdžių ir sankabos skystis			R	R	R	R	R	R	R	R
Diskiniai stabdžiai ir stabdžių trinkelės			I	I	I	I	I	I	I	I
Vairo krumpļiastiebinė pavara, jungtys ir apsauginiai gaubtai			I	I	I	I	I	I	I	I
Varantysis velenas ir apsauginiai gaubtai			I	I	I	I	I	I	I	I
Padangos (slėgis ir protektoriaus nusidėvėjimas)			I	I	I	I	I	I	I	I
Priekinės pakabos šarnyrinės jungtys			I	I	I	I	I	I	I	I
Oro kondicionieriaus šaldymo medžiaga			I	I	I	I	I	I	I	I
Oro kondicionieriaus kompresorius			I	I	I	I	I	I	I	I
Klimato kontrolės sistemos oro filtras			R	R	R	R	R	R	R	R
Mechaninės pavarų dėžės alyva ^{*8}				I		I		I		I
Pavarų dėžės su dviguba sankaba alyva ^{*8}				I		I		I		I
Automatinės pavarų dėžės alyva			Nereikia tikrinti, nereikia priežiūros							
Vožtuvų tarpeliai (1.6 MPI) ^{*9}					I			I		
Išmetamųjų dujų sistema			I	I	I	I	I	I	I	I

I: Patikrinkite ir, jei reikia, sureguliuokite, pataisykite, išvalykite ar pakeiskite.

R: Pakeiskite.

^{*8}: Mechaninės pavarų dėžės ir pavarų dėžės su dviguba sankaba alyvą reikia keisti kiekvieną kartą, kai pavarų dėžė buvo apsemta vandens.

^{*9}: Patikrinkite, ar vožtuvai nekelia per didelio triukšmo ir (ar) nevibruoja variklis ir, jei reikia, sureguliuokite. Rekomenduojame, kad sistemą patikrintų įgaliotasis HYUNDAI atstovas.

Sunkiomis sąlygomis eksploatuojamų ir nedidelius atstumus važinėjančių automobilių techninės priežiūros grafikas (benzininis variklis, Europa)

Šiuos elementus reikia prižiūrėti dažniau, jei automobilis eksploatuojamas sunkiomis sąlygomis ir važinėja nedideliais atstumais. Priežiūros intervalai nurodyti lentelėje.

R: Pakeisti I: Patikrinti ir, jei reikia, sureguliuoti, pataisyti, išvalyti ar pakeisti.

Techniškai prižiūrimas elementas		Techninės priežiūros darbas	Techninės priežiūros intervalai	Važiavimo sąlygos
Variklio alyva ir variklio alyvos filtras	T-GDI	R	Keiskite kas 7500 km arba kas 6 mėnesius	A, B, C, D, E, F, G, H, I, J, K
	MPI	R	Keiskite kas 15 000 km arba kas 6 mėnesius	
Oro filtras		R	Keiskite dažniau priklausomai nuo būklės	C, E
Uždegimo žvakės		R	Keiskite dažniau priklausomai nuo būklės	B, H
Vairo krumpļiastiebinė pavara, jungtys ir apsauginiai gaubtai		I	Tikrinkite dažniau priklausomai nuo būklės	C, D, E, F, G
Priekinės pakabos šarnyrinės jungtys		I	Tikrinkite dažniau priklausomai nuo būklės	C, D, E, F, G
Diskiniai stabdžiai ir trinkelės, atramos ir rotorai		I	Tikrinkite dažniau priklausomai nuo būklės	C, D, E, G, H
Stovėjimo stabdys (jei yra)		I	Tikrinkite dažniau priklausomai nuo būklės	C, D, G, H
Varantysis velenas ir apsauginiai gaubtai		I	Tikrinkite dažniau priklausomai nuo būklės	C, D, E, F, G, H, I

Techniškai prižiūrimas elementas	Techninės priežiūros darbas	Techninės priežiūros intervalai	Važiavimo sąlygos
Klimato kontrolės sistemos oro filtras	R	Keiskite dažniau priklausomai nuo būklės	C, E, G
Mechaninės pavarų dėžės alyva	R	Kas 120 000 km	C, D, E, F, G, H, I, J
Automatinės pavarų dėžės alyva	R	Kas 100 000 km	A, C, D, E, F, G, H, I, J
Pavarų dėžės su dviguba sankaba alyva	R	Kas 120 000 km	C, D, E, G, H, I, J

Sunkios važiavimo sąlygos

- A: Dažnai važiuojama trumpais iki 8 km atstumais įprastinėje temperatūroje arba iki 16 km šaltu oru.
- B: Variklis daug dirba tuščiaja eiga arba ilgus atstumus važiuojama lėtai.
- C: Važinėjama nelygiais dulkinais, purvinais, negrįstais, žvyro, druska barstomais keliais.
- D: Važinėjama keliais, kurie barstomi druska ar kitomis esdinančiomis medžiagomis arba labai šaltu oru.
- E: Važinėjama labai dulkėtais keliais.

F: Važinėjama intensyvaus eismo sąlygomis.

G: Važinėjama kalnuotose vietovėse.

H: Velkama priekaba ar namelis arba važinėjama su stogo bagažine.

I: Automobilis naudojamas patruliavimui, taksi paslaugoms, prekių gabenimui ar automobilių vilkimui.

J: Važinėjama didesniu nei 170 km/val. greičiu.

K: Dažnai važinėjama trumpais atstumais ir iki 15 000 km per metus.

Įprastinis techninės priežiūros grafikas (benzininis variklis, išskyrus Europą)

TECHNIŠKAI PRIŽIŪRIMAS ELEMENTAS	TECHNINĖS PRIEŽIŪROS INTERVALAI	Mėnesiai	12	24	36	48	60	72	84	96
	km x 1000	15	30	45	60	75	90	105	120	
Pavarų dirželiai * ¹		I	I	I	I	I	I	I	I	I
Variklio alyva ir variklio alyvos filtras * ² * ³	MPI – išskyrus Artimuosius Rytus, Maroką ir Egiptą	R	R	R	R	R	R	R	R	R
	MPI – Artimieji Rytai, Marokas ir Egiptas	Keiskite kas 10 000 km arba kas 12 mėnesių								
	T-GDI	Keiskite kas 10 000 km arba kas 6 mėnesius								
Degalų priedai * ⁴		Papildykite kas 10 000 km arba kas 6 mėnesius								
Tarpinis suslėgto oro aušintuvas, įleidimo ir išleidimo žarna, oro įtraukimo žarna	T-GDI	Tikrinkite kas 10 000 km								
Oro filtras	Išskyrus Artimuosius Rytus	I	I	R	I	I	R	I	I	
	Artimieji Rytai	R	R	R	R	R	R	R	R	

I: Patikrinkite ir, jei reikia, sureguliuokite, pataisykite, išvalykite ar pakeiskite.

R: Pakeiskite.

*¹: Patikrinkite pavaros dirželio įtempimo įtaisą, tuščiaieįj skriemulį ir generatorių, suktuvą ir, jei reikia, pataisykite arba pakeiskite.

*²: Patikrinkite variklio alyvos lygį ir sistemos sandarumą kas 500 km arba prieš ilgą kelionę.

*³: Variklio alyvą reikia tikrinti reguliariai ir palaikyti reikiamą jos lygį. Jei važinėsite nepapildę alyvos, galite sugadinti variklį, o garantija tokiam variklio remontui negalios.

*⁴: Jei negalima gauti geros kokybės benzino, atitinkančio Europos degalų standartus (EN228), arba lygiaverčio bei kokybiškų degalų priedų, rekomenduojama supilti vieną buteliuką degalų priedų. Dėl priedų degalams kreipkitės į įgaliotąjį HYUNDAI atstovą, kartu gausite visą informaciją apie jų naudojimą. Nemaišykite skirtingų priedų degalams.

Įprastinis techninės priežiūros grafikas (benzininis variklis, išskyrus Europą) (tęsinys)

TECHNINĖS PRIEŽIŪROS INTERVALAI TECHNIŠKAI PRIŽIŪRIMAS ELEMENTAS	Mėnesiai	12	24	36	48	60	72	84	96
	km x 1000	15	30	45	60	75	90	105	120
Uždegimo žvakės	T-GDI	Keiskite kas 75 000 km ^{*5} arba kas 60 mėnesių							
	MPI	Keiskite kas 160 000 km ^{*5} arba kas 120 mėnesių							
Garų žarnelė ir degalų įpylimo angos dangtelis					I				I
Degalų bako oro filtras			I		R		I		R
Degalų filtras ^{*6}			I		R		I		R
Degalų tiekimo sistema, žarnelės ir sujungimai					I				I

I: Patikrinkite ir, jei reikia, sureguliuokite, pataisykite, išvalykite ar pakeiskite.

R: Pakeiskite.

^{*5}: Kad būtų patogiau, galima keisti anksčiau, atliekant kitų dalių techninę priežiūrą.

^{*6}: Manoma, kad degalų filtro keisti nereikia, tačiau rekomenduojame reguliariai jį patikrinti, nes jo būklė priklauso nuo degalų kokybės. Jei iškyla su saugumu susijusių problemų, tokių kaip blogas degalų tekėjimas, variklio perpildymas degalais, nepakankama variklio galia, variklis sunkiai užsiveda ir pan., nedelsdami pakeiskite degalų filtrą nepriklausomai nuo techninės priežiūros grafiko. Mes rekomenduojame pasitarti su įgaliotuju HYUNDAI atstovu.

Įprastinis techninės priežiūros grafikas (benzininis variklis, išskyrus Europą) (tęsinys)

TECHNIŠKAI PRIŽIŪRIMAS ELEMENTAS	TECHNINĖS PRIEŽIŪROS INTERVALAI	Mėnesiai	12	24	36	48	60	72	84	96
	km x 1000		15	30	45	60	75	90	105	120
Aušinimo sistema	Kiekvieną dieną tikrinkite aušinimo skysčio lygį ir nutekėjimą. Pirmą kartą tikrinkite nuvažiavę 60 000 km arba po 48 mėn., po to tikrinkite kas 30 000 km arba kas 24 mėn.									
Variklio aušinimo skystis ^{*7}	Pirmą kartą keiskite nuvažiavę 200 000 km arba kas 120 mėnesių, po to – kas 40 000 km arba kas 24 mėnesius ^{*5}									
Akumulatoriaus būklė		I	I	I	I	I	I	I	I	I
Stabdžių sistema, žarnelės ir sujungimai		I	I	I	I	I	I	I	I	I
Stovėjimo stabdys (jei yra)		I	I	I	I	I	I	I	I	I
Stabdžių ir sankabos skystis		I	I	I	I	I	I	I	I	I
Diskiniai stabdžiai ir stabdžių trinkelės		I	I	I	I	I	I	I	I	I
Vairo krumpļiastiebinė pavara, jungtys ir apsauginiai gaubtai		I	I	I	I	I	I	I	I	I
Varantysis velenas ir apsauginiai gaubtai			I	I	I	I	I	I	I	I
Padangos (slėgis ir protektoriaus nusidėvėjimas)		I	I	I	I	I	I	I	I	I

I: Patikrinkite ir, jei reikia, sureguliuokite, pataisykite, išvalykite ar pakeiskite.

R: Pakeiskite.

^{*5}: Kad būtų patogiau, galima keisti anksčiau, atliekant kitų dalių techninę priežiūrą.

^{*7}: Papildydami aušinimo skystį, naudokite tik distiliuotą arba minkštą vandenį ir niekada nemaišykite kieto vandens su gamykloje užpildytu aušinimo skysčiu. Dėl netinkamo aušinimo skysčio mišinio variklis gali tinkamai neveikti ar galite jį sugadinti. Kad būtų patogiau, galima keisti anksčiau, atliekant kitų dalių techninę priežiūrą.

Įprastinis techninės priežiūros grafikas (benzininis variklis, išskyrus Europą) (tęsinys)

TECHNINĖS PRIEŽIŪROS INTERVALAI TECHNIŠKAI PRIEŽIŪRIMAS ELEMENTAS	Mėnesiai	12	24	36	48	60	72	84	96
	km x 1000	15	30	45	60	75	90	105	120
Priekinės pakabos šarnyrinės jungtys		I	I	I	I	I	I	I	I
Oro kondicionieriaus šaldymo medžiaga		I	I	I	I	I	I	I	I
Oro kondicionieriaus kompresorius		I	I	I	I	I	I	I	I
Klimato kontrolės sistemos oro filtras		R	R	R	R	R	R	R	R
Mechaninės pavarų dėžės alyva * ⁸					I				I
Pavarų dėžės su dviguba sankaba alyva * ⁸					I				I
Automatinės pavarų dėžės alyva	Nereikia tikrinti, nereikia priežiūros								
Vožtuvų tarpeliai (1.6 MPI) * ⁹							I		
Išmetamųjų dujų sistema			I		I		I		I

I: Patikrinkite ir, jei reikia, sureguliuokite, pataisykite, išvalykite ar pakeiskite.

R: Pakeiskite.

*⁸: Mechaninės pavarų dėžės ir pavarų dėžės su dviguba sankaba alyvą reikia keisti kiekvieną kartą, kai pavarų dėžė buvo apsemta vandens.

*⁹: Patikrinkite, ar vožtuvai nekelia per didelio triukšmo ir (ar) ne vibruoja variklis ir, jei reikia, sureguliuokite. Rekomenduojame, kad sistemą patikrintų įgaliotasis HYUNDAI atstovas.

Sunkiomis sąlygomis eksploatuojamų ir nedidelių atstumus važinėjančių automobilių techninės priežiūros grafikas (benzininis variklis, išskyrus Europą)

Šiuos elementus reikia prižiūrėti dažniau, jei automobilis eksploatuojamas sunkiomis sąlygomis.

Priežiūros intervalai nurodyti lentelėje.

R: Pakeisti I: Patikrinti ir, jei reikia, sureguliuoti, pataisyti, išvalyti ar pakeisti.

Techniškai prižiūrimas elementas		Techninės priežiūros darbas	Techninės priežiūros intervalai	Važiavimo sąlygos
Variklio alyva ir variklio alyvos filtras	MPI – išskyrus Artimuosius Rytus, Maroką ir Egiptą	R	Kas 7 500 km arba 6 mėnesius	A, B, C, D, E, F, G, H, I, J, K
	MPI – Artimieji Rytai, Marokas ir Egiptas		Kas 5 000 km arba 6 mėnesius	
	T-GDI		Kas 5 000 km arba 6 mėnesius	
Oro filtras		R	Keiskite dažniau priklausomai nuo būklės	C, E
Uždegimo žvakės		R	Keiskite dažniau priklausomai nuo būklės	B, H
Vairo krumpļiastiebinė pavara, jungtys ir apsauginiai gaubtai		I	Tikrinkite dažniau priklausomai nuo būklės	C, D, E, F, G
Priekinės pakabos šarnyrinės jungtys		I	Tikrinkite dažniau priklausomai nuo būklės	C, D, E, F, G

Techniškai prižiūrimas elementas	Techninės priežiūros darbas	Techninės priežiūros intervalai	Važiavimo sąlygos
Diskiniai stabdžiai ir trinkelės, atramos ir rotoriai	I	Tikrinkite dažniau priklausomai nuo būklės	C, D, E, G, H
Stovėjimo stabdys (jei yra)	I	Tikrinkite dažniau priklausomai nuo būklės	C, D, G, H
Varantysis velenas ir apsauginiai gaubtai	I	Tikrinkite dažniau priklausomai nuo būklės	C, D, E, F, G, H, I, J
Klimato kontrolės sistemos oro filtras	R	Keiskite dažniau priklausomai nuo būklės	C, E, G
Mechaninės pavarų dėžės alyva	R	Kas 120 000 km	C, D, E, F, G, H, I, J
Automatinės pavarų dėžės alyva	R	Kas 100 000 km	A, C, F, G, H, I, J
Pavarų dėžės su dviguba sankaba alyva	R	Kas 120 000 km	C, D, E, G, H, I, J

Sunkios važiavimo sąlygos

- A: Dažnai važinėjama trumpais iki 8 km atstumais įprastinėje temperatūroje arba iki 16 km šaltu oru.
- B: Variklis daug dirba tuščiaja eiga arba ilgus atstumus važiuojama lėtai.
- C: Važinėjama nelygiais dulkinais, purvinais, negrįstais, žvyro, druska barstomais keliais.
- D: Važinėjama keliais, kurie barstomi druska ar kitomis ėsdinančiomis medžiagomis arba labai šaltu oru.
- E: Važinėjama labai dulkėtais keliais.

F: Važinėjama intensyvaus eismo sąlygomis.

G: Važinėjama kalnuotose vietovėse.

H: Velkama priekaba ar namelis arba važinėjama su stogo bagažine.

I: Automobilis naudojamas patruliavimui, taksi paslaugoms, prekių gabenimui ar automobilių vilkimui.

J: Važinėjama didesniu nei 170 km/val. greičiu.

K: Važinėjama dažnai sustojant ir vėl pajudant.

Įprastinis techninės priežiūros grafikas (dyzelinis variklis, Europa)

TECHNINĖS PRIEŽIŪROS INTERVALAI TECHNIŠKAI PRIŽIŪRIMAS ELEMENTAS	Mėnesiai	24	48	72	96	120	144	168	192
	km x 1000	30	60	90	120	150	180	210	240
Pavarų dirželiai *1	Pirmą kartą tikrinkite nuvažiaavę 90 000 km arba po 48 mėn., po to – kas 30 000 km arba kas 24 mėn.								
Variklio alyva ir variklio alyvos filtras** *2 *3 *4	R	R	R	R	R	R	R	R	R
Oro filtras	I	R	I	R	I	R	I	R	I
Degalų tiekimo sistema, žarnelės ir sujungimai	I	I	I	I	I	I	I	I	I
Degalų filtro kasetė *5	I	R	I	R	I	R	I	R	I
Aušinimo sistema	Kiekvieną dieną tikrinkite aušinimo skysčio lygį ir nutekėjimą. Pirmą kartą tikrinkite nuvažiaavę 60 000 km arba po 48 mėn., po to tikrinkite kas 30 000 km arba kas 24 mėn.								

I: Patikrinkite ir, jei reikia, sureguliuokite, pataisykite, išvalykite ar pakeiskite.

R: Pakeiskite.

** : Variklio alyvą reikia tikrinti reguliariai ir palaikyti reikiamą jos lygį. Jei važinėsite nepapildę alyvos, galite sugadinti variklį, o garantija tokiam variklio remontui negalios.

*1: Patikrinkite pavaros dirželio įtempimo įtaisą, tuščiaiegi skriemulį ir generatorių, suktuvą ir, jei reikia, pataisykite arba pakeiskite.

*2: Patikrinkite variklio alyvos lygį ir sistemos sandarumą kas 500 km arba prieš ilgą kelionę.

*3: Šios priežiūros dažnumas priklauso nuo degalų kokybės. Tinka tik naudojant kokybiškus degalus – EN590 arba lygiaverčius. Jei dyzelinas neatitinka EN590 standarto reikalavimų, alyvą ir alyvos filtrą reikia keisti pagal sunkiomis sąlygomis eksploatuojamų automobilių techninės priežiūros grafiką.

*4: Jei nėra galimybės gauti rekomenduojamos alyvos, variklio alyvą ir alyvos filtrą reikia keisti kas 20 000 km arba kas 12 mėnesių.

*5: Šios priežiūros dažnumas priklauso nuo degalų kokybės. Tinka tik naudojant kokybiškus degalus – EN590 arba lygiaverčius. Jei dyzelino specifikacija neatitinka EN590 standarto reikalavimų, jį reikia keisti dažniau. Jei iškykla su saugumu susijusių problemų, tokių kaip blogas degalų tekėjimas, variklio perpildymas degalais, nepakankama variklio galia, variklis sunkiai užsiveda ir pan., nedelsdami pakeiskite degalų filtrą nepriklausomai nuo techninės priežiūros grafiko. Mes rekomenduojame pasitarti su įgaliotuoju HYUNDAI atstovu.

Iprastinis techninės priežiūros grafikas (dyzelinis variklis, Europa) (tęsinys)

TECHNINĖS PRIEŽIŪROS INTERVALAI	Mėnesiai	24	48	72	96	120	144	168	192
	TECHNIŠKAI PRIŽIŪRIMAS ELEMENTAS km x 1000	30	60	90	120	150	180	210	240
Variklio aušinimo skystis *6	Pirmą kartą keiskite nuvažiavę 210 000 km arba kas 10 metų, po to – kas 30 000 km arba kas 24 mėnesius *7								
Akumulatoriaus būklė	I	I	I	I	I	I	I	I	I
Stabdžių sistema, žarnelės ir sujungimai	I	I	I	I	I	I	I	I	I
Stovėjimo stabdys (jei yra)	I	I	I	I	I	I	I	I	I
Stabdžių ir sankabos skystis	R	R	R	R	R	R	R	R	R
Diskiniai stabdžiai ir stabdžių trinkelės	I	I	I	I	I	I	I	I	I
Vairo krumpļiastiebinė pavara, jungtys ir apsauginiai gaubtai	I	I	I	I	I	I	I	I	I
Varantysis velenas ir apsauginiai gaubtai	I	I	I	I	I	I	I	I	I
Padangos (slėgis ir protektoriaus nusidėvėjimas)	I	I	I	I	I	I	I	I	I
Priekinės pakabos šarnyrinės jungtys	I	I	I	I	I	I	I	I	I

I: Patikrinkite ir, jei reikia, sureguliuokite, pataisykite, išvalykite ar pakeiskite.

R: Pakeiskite.

*6: Papildydami aušinimo skystį, naudokite tik distiliuotą arba minkštą vandenį ir niekada nemaišykite kieto vandens su gamykloje užpildytu aušinimo skysčiu. Dėl netinkamo aušinimo skysčio mišinio variklis gali tinkamai neveikti ar galite jį sugadinti.

*7: Kad būtų patogiau, galima keisti anksčiau, atliekant kitų dalių techninę priežiūrą.

Įprastinis techninės priežiūros grafikas (dyzelinis variklis, Europa) (tęsinys)

TECHNIŠKAI PRIŽIŪRIMAS ELEMENTAS	TECHNINĖS PRIEŽIŪROS INTERVALAI	Mėnesiai	24	48	72	96	120	144	168	192
		km x 1000	30	60	90	120	150	180	210	240
Oro kondicionieriaus šaldymo medžiaga			I	I	I	I	I	I	I	I
Oro kondicionieriaus kompresorius			I	I	I	I	I	I	I	I
Klimato kontrolės sistemos oro filtras			R	R	R	R	R	R	R	R
Mechaninės pavarų dėžės alyva * ⁸				I		I		I		I
Pavarų dėžės su dviguba sankaba alyva * ⁸				I		I		I		I
Išmetamųjų dujų sistema			I	I	I	I	I	I	I	I

I: Patikrinkite ir, jei reikia, sureguliuokite, pataisykite, išvalykite ar pakeiskite.

R: Pakeiskite.

*⁸: Mechaninės pavarų dėžės ir pavarų dėžės su dviguba sankaba alyvą reikia keisti kiekvieną kartą, kai pavarų dėžė buvo apsemta vandens.

Sunkiomis sąlygomis eksploatuojamų ir nedidelius atstumus važinėjančių automobilių techninės priežiūros grafikas (dyzelinis variklis, Europa)

Šiuos elementus reikia prižiūrėti dažniau, jei automobilis eksploatuojamas sunkiomis sąlygomis ir važinėja nedideliais atstumais. Priežiūros intervalai nurodyti lentelėje.

R: Pakeisti I: Patikrinti ir, jei reikia, sureguliuoti, pataisyti, išvalyti ar pakeisti.

Techniškai prižiūrimas elementas	Techninės priežiūros darbas	Techninės priežiūros intervalai	Važiavimo sąlygos
Variklio alyva ir variklio alyvos filtras	R	Keiskite kas 15 000 km arba kas 12 mėnesių	A, B, C, D, E, F, G, H, I, J, K
Oro filtras	R	Keiskite dažniau priklausomai nuo būklės	C, E
Vairo krumpliaštinė pavara, jungtys ir apsauginiai gaubtai	I	Tikrinkite dažniau priklausomai nuo būklės	C, D, E, F, G
Priekinės pakabos šarnyrinės jungtys	I	Tikrinkite dažniau priklausomai nuo būklės	C, D, E, F, G
Diskiniai stabdžiai ir trinkelės, atramos ir rotoriai	I	Tikrinkite dažniau priklausomai nuo būklės	C, D, E, G, H
Stovėjimo stabdys (jei yra)	I	Tikrinkite dažniau priklausomai nuo būklės	C, D, G, H
Varantysis velenas ir apsauginiai gaubtai	I	Tikrinkite dažniau priklausomai nuo būklės	C, D, E, F, G, H, I

Techniškai prižiūrimas elementas	Techninės priežiūros darbas	Techninės priežiūros intervalai	Važiavimo sąlygos
Klimato kontrolės sistemos oro filtras	R	Keiskite dažniau priklausomai nuo būklės	C, E, G
Mechaninės pavarų dėžės alyva	R	Kas 120 000 km	C, D, E, F, G, H, I, K
Pavarų dėžės su dviguba sankaba alyva	R	Kas 120 000 km	C, D, E, G, H, I, K

Sunkios važiavimo sąlygos

- A: Dažnai važinėjama trumpais iki 8 km atstumais įprastinėje temperatūroje arba iki 16 km šaltu oru.
- B: Variklis daug dirba tuščiaja eiga arba ilgus atstumus važiuojama lėtai.
- C: Važinėjama nelygiais dulkinais, purvinais, negrįstais, žvyro, druska barstomais keliais.
- D: Važinėjama keliais, kurie barstomi druska ar kitomis šėdinančiomis medžiagomis arba labai šaltu oru.
- E: Važinėjama labai dulkėtais keliais.

F: Važinėjama intensyvaus eismo sąlygomis.

G: Važinėjama kalnuotose vietovėse.

H: Velkama priekaba ar namelis arba važinėjama su stogo bagažine.

I: Automobilis naudojamas patruliavimui, taksi paslaugoms, prekių gabenimui ar automobilių vilkimui.

J: Važinėjama didesniu nei 170 km/val. greičiu.

K: Dažnai važinėjama trumpais atstumais ir iki 15 000 km per metus.

Iprastinis techninės priežiūros grafikas (dyzelinis variklis, išskyrus Europą)

TECHNIŠKAI PRIŽIŪRIMAS ELEMENTAS	TECHNINĖS PRIEŽIŪROS INTERVALAI	Mėnesiai	12	24	36	48	60	72	84	96
		km x 1000	15	30	45	60	75	90	105	120
Pavarų dirželiai *1	Išskyrus Rusiją	Pirmą kartą tikrinkite nuvažiaavę 80 000 km arba po 48 mėn., po to – kas 20 000 km arba kas 12 mėn.								
	Rusija	Pirmą kartą tikrinkite nuvažiaavę 90 000 km arba po 48 mėn., po to – kas 30 000 km arba kas 24 mėn.								
Variklio alyva ir variklio alyvos filtras *2 *3	Išskyrus Rusiją	Keiskite kas 10 000 km arba kas 12 mėnesių								
	Rusija	Keiskite kas 15 000 km arba kas 12 mėnesių								
Oro filtras	Išskyrus Artimuosius Rytus	I	I	R	I	I	R	I	I	
	Artimieji Rytai	R	R	R	R	R	R	R	R	
Degalų tiekimo sistema, žarnelės ir sujungimai			I		I		I		I	
Degalų filtro kasetė *4			I		R		I		R	
Aušinimo sistema		Kiekvieną dieną tikrinkite aušinimo skysčio lygį ir nutekėjimą. Pirmą kartą tikrinkite nuvažiaavę 60 000 km arba po 48 mėn., po to tikrinkite kas 30 000 km arba kas 24 mėn.								

I: Patikrinkite ir, jei reikia, sureguliuokite, pataisykite, išvalykite ar pakeiskite.

R: Pakeiskite.

*1: Patikrinkite pavaros dirželio įtempimo įtaisą, tuščiaiegi skriemulį ir generatorių, suktuvą ir, jei reikia, pataisykite arba pakeiskite.

*2: Patikrinkite variklio alyvos lygį ir sistemos sandarumą kas 500 km arba prieš ilgą kelionę.

*3: Variklio alyvą reikia tikrinti reguliariai ir palaikyti reikiamą jos lygį. Jei važinėsite nepapildę alyvos, galite sugadinti variklį, o garantija tokiam variklio remontui negalios.

*4: Šios priežiūros dažnumas priklauso nuo degalų kokybės. Tinka tik naudojant kokybiškus degalus – EN590 arba lygiaverčius. Jei dyzelino specifikacija neatitinka EN590 standarto reikalavimų, jį reikia keisti dažniau. HYUNDAI rekomenduoja tikrinti kas 7 500 km ir keisti kas 15 000 km. Jei iškyla su saugumu susijusių problemų, tokių kaip blogas degalų tekėjimas, variklio perpildymas degalais, nepakankama variklio galia, variklis sunkiai užsiveda ir pan., nedelsdami pakeiskite degalų filtrą nepriklausomai nuo techninės priežiūros grafiko. Mes rekomenduojame pasitarti su įgaliotuoju HYUNDAI atstovu.

Įprastinis techninės priežiūros grafikas (dyzelinis variklis, išskyrus Europą) (tęsinys)

TECHNINĖS PRIEŽIŪROS INTERVALAI TECHNIŠKAI PRIŽIŪRIMAS ELEMENTAS	Mėnesiai	12	24	36	48	60	72	84	96
	km x 1000	15	30	45	60	75	90	105	120
Variklio aušinimo skystis *6	Pirmą kartą keiskite nuvažiaavę 200 000 km arba po 120 mėn., po to – kas 40 000 km arba kas 24 mėnesius *5								
Akumuliatoriaus būklė									
Stabdžių sistema, žarnelės ir sujungimai									
Stovėjimo stabdys (jei yra)									
Stabdžių ir sankabos skystis									
Diskiniai stabdžiai ir stabdžių trinkelės									
Vairo krumpļiastiebinė pavara, jungtys ir apsauginiai gaubtai									
Varantysis velenas ir apsauginiai gaubtai									
Padangos (slėgis ir protektorius nusidėvėjimas)									

I: Patikrinkite ir, jei reikia, sureguliuokite, pataisykite, išvalykite ar pakeiskite.

R: Pakeiskite.

*5: Kad būtų patogiau, galima keisti anksčiau, atliekant kitų dalių techninę priežiūrą.

*6: Papildydami aušinimo skystį, naudokite tik distiliuotą arba minkštą vandenį ir niekada nemišykite kieto vandens su gamykloje užpildytu aušinimo skysčiu. Dėl netinkamo aušinimo skysčio mišinio variklis gali tinkamai neveikti ar galite jį sugadinti. Kad būtų patogiau, galima keisti anksčiau, atliekant kitų dalių techninę priežiūrą.

Įprastinis techninės priežiūros grafikas (dyzelinis variklis, išskyrus Europą) (tęsinys)

TECHNIŠKAI PRIŽIŪRIMAS ELEMENTAS	TECHNINĖS PRIEŽIŪROS INTERVALAI	Mėnesiai	12	24	36	48	60	72	84	96
		km x 1000	15	30	45	60	75	90	105	120
Priekinės pakabos šarnyrinės jungtys			I	I	I	I	I	I	I	I
Oro kondicionieriaus šaldymo medžiaga			I	I	I	I	I	I	I	I
Oro kondicionieriaus kompresorius			I	I	I	I	I	I	I	I
Klimato kontrolės sistemos oro filtras			R	R	R	R	R	R	R	R
Mechaninės pavarų dėžės alyva ^{*7}						I				I
Pavarų dėžės su dviguba sankaba alyva ^{*7}						I				I
Išmetamųjų dujų sistema				I		I		I		I

I: Patikrinkite ir, jei reikia, sureguliuokite, pataisykite, išvalykite ar pakeiskite.

R: Pakeiskite.

^{*7}: Mechaninės pavarų dėžės ir pavarų dėžės su dviguba sankaba alyvą reikia keisti kiekvieną kartą, kai pavarų dėžė buvo apsemta vandens.

Sunkiomis sąlygomis eksploatuojamų ir nedidelius atstumus važinėjančių automobilių techninės priežiūros grafikas (dyzelinis variklis, išskyrus Europą)

Šiuos elementus reikia prižiūrėti dažniau, jei automobilis eksploatuojamas sunkiomis sąlygomis.

Priežiūros intervalai nurodyti lentelėje.

R: Pakeisti I: Patikrinti ir, jei reikia, sureguliuoti, pataisyti, išvalyti ar pakeisti.

Techniškai prižiūrimas elementas		Techninės priežiūros darbas	Techninės priežiūros intervalai	Važiavimo sąlygos
Variklio alyva ir variklio alyvos filtras	Išskyrus Rusiją	R	Kas 5 000 km arba 6 mėnesius	A, B, C, D, E, F, G, H, I, J, K
	Rusija		Kas 7 500 km arba 6 mėnesius	
Oro filtras		R	Keiskite dažniau priklausomai nuo būklės	C, E
Vairo krumpliaštiebinė pavara, jungtys ir apsauginiai gaubtai		I	Tikrinkite dažniau priklausomai nuo būklės	C, D, E, F, G
Priekinės pakabos šarnyrinės jungtys		I	Tikrinkite dažniau priklausomai nuo būklės	C, D, E, F, G
Diskiniai stabdžiai ir trinkelės, atramos ir rotoriai		I	Tikrinkite dažniau priklausomai nuo būklės	C, D, E, G, H
Stovėjimo stabdys (jei yra)		I	Tikrinkite dažniau priklausomai nuo būklės	C, D, G, H
Varantysis velenas ir apsauginiai gaubtai		I	Tikrinkite dažniau priklausomai nuo būklės	C, D, E, F, G, H, I, J

Techniškai prižiūrimas elementas	Techninės priežiūros darbas	Techninės priežiūros intervalai	Važiavimo sąlygos
Klimato kontrolės sistemos oro filtras	R	Keiskite dažniau priklausomai nuo būklės	C, E, G
Mechaninės pavarų dėžės alyva	R	Kas 120 000 km	C, D, E, F, G, H, I, J
Pavarų dėžės su dviguba sankaba alyva	R	Kas 120 000 km	C, D, E, G, H, I, J

Sunkios važiavimo sąlygos

- A: Dažnai važinėjama trumpais iki 8 km atstumais įprastinėje temperatūroje arba iki 16 km šaltu oru.
- B: Variklis daug dirba tuščiajame eiga arba ilgus atstumus važiuojama lėtai.
- C: Važinėjama nelygiais dulkinais, purvinais, negrįstais, žvyro, druska barstomais keliais.
- D: Važinėjama keliais, kurie barstomi druska ar kitomis esdinančiomis medžiagomis arba labai šaltu oru.
- E: Važinėjama labai dulkėtais keliais.

F: Važinėjama intensyvaus eismo sąlygomis.

G: Važinėjama kalnuotose vietovėse.

H: Velkama priekaba ar namelis arba važinėjama su stogo bagažine.

I: Automobilis naudojamas patruliavimui, taksi paslaugoms, prekių gabenimui ar automobilių vilkimui.

J: Važinėjama didesniu nei 170 km/val. greičiu.

K: Važinėjama dažnai sustojant ir vėl pajudant.

TECHNINĖS PRIEŽIŪROS GRAFIKE NURODYTŲ DARBŲ PAAIŠKINIMAS

Variklio alyva ir filtras

Variklio alyvą ir filtrą reikia keisti priežiūros grafike nurodytais intervalais. Jei automobilis eksploatuojamas sunkiomis sąlygomis, alyvą ir filtrą reikia keisti dažniau.

Pavarų dirželiai

Patikrinkite visus pavarų dirželius, ar jie nesuplyšę, nesutrūkę, nesudilę, neprimirkę alyvos ir, jei reikia, pakeiskite. Reguliariai tikrinkite, ar pavarų dirželiai tinkamai įtempti ir, jei reikia, įtempkite.



ATSARGIAI

Kai tikrinatė dirželius, užvedimo jungiklį nustatykite į LOCK/OFF arba ACC padėtį.

Degalų filtras (kasetė)

Užsikišęs degalų filtras gali riboti automobilio greitį, pažeisti išmetamųjų dujų sistemą ir apsunkinti variklio užvedimą. Kai degalų bake susikaupia daug pašalinių medžiagų, reikia pakeisti degalų filtrą.

Įdėję naują degalų filtrą kelioms minutėms užveskite dyzelinį variklį ir patikrinkite jungiamųjų žarnų sandarumą. Rekomenduojame, kad degalų filtrą pakeistų įgaliotasis HYUNDAI atstovas.

Degalų tiekimo sistema, žarnelės ir jungtys

Patikrinkite degalų tiekimo linijas, degalų žarneles ir jungtis, ar nėra pažeidimų ar degalų nutekėjimo. Mes rekomenduojame, kad degalų tiekimo sistemą, degalų žarneles ir jungtis keistų įgaliotasis HYUNDAI prekybos atstovas.

Garų žarnelė ir degalų įpylimo angos dangtelis

Garų žarnelę ir degalų įpylimo angos dangtelį reikia tikrinti techninės priežiūros grafike nurodytais intervalais. Patikrinkite, ar gerai įdėta nauja garų žarnelė ir degalų įpylimo angos dangtelis.

Vakuuminės karterio vėdinimo sistemos žarnelės (jei yra)

Patikrinkite žarnelių paviršių ar jos nepažeistos nuo karščio ir (ar) mechaniškai. Jei žarnos guma kieta ir trapi, sutrūkusi, įplyšusi, nutrinta ar išsipūtusi, tai reiškia, kad žarna pažeista. Ypač atidžiai reikia apžiūrėti šalia įkautusių vietų, tokių kaip išmetamųjų dujų vamzdis, esančių žarnų paviršių.

Patikrinkite žarnos padėtį, ar ji nesiliečia prie karštų detalių, aštrių briaunų ar judančių dalių, kurios galėtų ją pažeisti. Patikrinkite žarnų jungtis, apkabas ir sujungimus, ar nėra pratekėjimo. Jei žarnos būklė netinkama arba ji pažeista, ją reikia nedelsiant pakeisti.

Oro filtras

Mes rekomenduojame, kad oro filtrą keistų įgaliotasis HYUNDAI atstovas.

Uždegimo žvakės (benzininis variklis)

Patikrinkite, ar naujų uždegimo žvakių karščio diapazonas tinkamas.

ĮSPĖJIMAS

Neišsukinėkite ir netikrinkite uždegimo žvakių, kai variklis įkaišęs. Galite nusideginti.

Vožtuvų tarpeliai (benzininis variklis)

Patikrinkite, ar iš vožtuvų nesklinda triukšmas ir (arba) variklis nevibruoja ir, jei reikia, sureguliuokite. Mes rekomenduojame, kad sistemos priežiūrą atliktų įgaliotasis HYUNDAI atstovas.

Aušinimo sistema

Patikrinkite, ar nėra pažeistos ir ar neleidžia skysčių aušinimo sistemos dalys, tokios kaip radiatorius, aušinimo skysčio bakelis, žarnelės ir jungtys. Pakeiskite pažeistas dalis.

Variklio aušinimo skystis

Aušinimo skystį reikia keisti techninės priežiūros grafike nurodytais intervalais.

Automatinės pavarų dėžės alyva (jei yra)

Automatinės pavarų dėžės alyvos nebūtina tikrinti, jei automobilis eksploatuojamas normaliomis sąlygomis.

Mes rekomenduojame, kad automatinės pavarų dėžės alyvą keistų įgaliotasis HYUNDAI atstovas pagal techninės priežiūros grafiką.

Informacija

Dažniausiai automatinės pavarų dėžės alyva būna raudona.

Važinėjant automobiliu, automatinės pavarų dėžės alyva tamsėja.

Tai normalu. Alyvos nereikia keisti dėl pasikeitusios jos spalvos.

PASTABA

Įpylus netinkamos alyvos, pavarų dėžė gali prastai veikti arba sugesti.

Naudokite tik nurodytą automatinės pavarų dėžės alyvą (skaitykite 8 dalies skyriuje „Rekomenduojamos tepimo priemonės ir talpos“).

Mechaninės pavarų dėžės alyva (jei yra)

Tikrinkite mechaninės pavarų dėžės alyvą pagal techninės priežiūros grafiką.

Pavarų dėžės su dviguba sankaba alyva (jei yra)

Tikrinkite pavarų dėžės su dviguba sankaba alyvą pagal techninės priežiūros grafiką.

Stabdžių žarnelės ir vamzdeliai

Apžiūrėkite, ar jos tinkamai sumontuotos, ar nenusitrynę, nesutrūkę, nepažeistos ir ar nepraleidžia skysčio. Nedelsdami pakeiskite visas pažeistas ar sugadintas dalis.

Stabdžių ir sankabos skystis (jei yra)

Patikrinkite stabdžių skysčio lygį bakelyje. Stabdžių skysčio lygis turi būti tarp MIN ir MAX žymų ant bakelio šono. Naudokite stabdžių skystį, atitinkantį tik DOT 3 arba DOT 4 reikalavimus.

Stovėjimo stabdys

Patikrinkite stovėjimo stabdžio sistemą, įskaitant stovėjimo stabdžio svirtį ir kabelius.

Stabdžių trinkelės, atramos ir rotoriai

Patikrinkite, ar stabdžių trinkelės nesudilusios, ar nesudilę diskai, ar atramos nepraleidžia skysčio.

Daugiau informacijos apie stabdžių trinkelę ar diskų nusidėvėjimo ribas ieškokite HYUNDAI internetinėje svetainėje.

(<http://service.hyundai-motor.com>)

Pakabos montavimo varžtai

Patikrinkite, ar pakabos jungtys neatsilaisvinusios ir nepažeistos. Prižiūrėkite nurodyta jėga.

Vairo mechanizmas, jungtys ir apsauginiai gaubtai, apatinio stipino šarnyrinis sujungimas

Automobiliui stovint su išjungtu varikliu, patikrinkite, ar vairas ne per laisvas.

Patikrinkite jungtis, ar jos nesulankstytos ir nesugadintos. Patikrinkite apsauginius gaubtus nuo dulkių ir lankstines jungtis, ar jos nesudilusios, neįtrūkę ir nepažeistos. Pakeiskite pažeistas dalis.

Varantysis velenas ir apsauginiai gaubtai

Patikrinkite varančiuosius velenus, apsauginius gaubtus ir apkabas, ar jie nesudilę, neįtrūkę ir nepažeisti. Pakeiskite visas pažeistas dalis ir, jei reikia, suteptite.

Oro kondicionavimo sistemos šaldomoji medžiaga/kompresorius

Patikrinkite oro kondicionieriaus sistemos žarnas ir jungtis, ar jos nepažeistos, ar nepraleidžia skysčio.

VARIKLIO ALYVA

Alyvos lygio variklyje tikrinimas

1. Įmkitės visų alyvos gamintojo nurodytų atsargumo priemonių.
2. Pastatykite automobilį ant lygaus paviršiaus.
3. Užveskite variklį ir leiskite jam dirbti, kol jis pasieks normalią darbo temperatūrą.
4. Išjunkite variklį ir palaukite keletą minučių (apie 5 minutes), kol alyva sutekės į karterio dugninę.
5. Ištraukite alyvos tikrinimo matuoklį, nuvalykite jį ir įkiškite iki galo atgal.

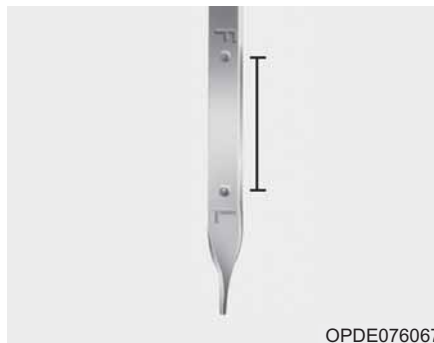

6. Vėl ištraukite matuoklį ir patikrinkite alyvos lygį. Alyvos lygis turi būti tarp matuoklio F (pilnas) ir L (žemas lygis) žymų.

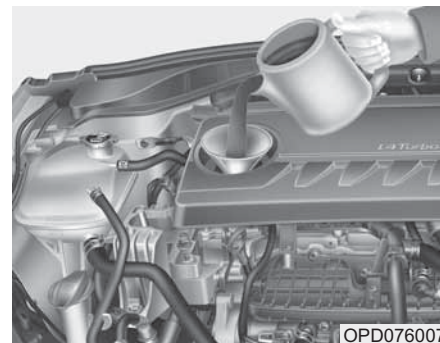

7. Jeigu alyvos lygis yra arčiau L žymos, papildykite iki F.

Naudokite tik reikalavimus atitinkančią variklio alyvą (**skaitykite 8 dalies skyriuje „Rekomenduojamos tepimo priemonės ir talpos“**).

ĮSPĖJIMAS

Radiatoriaus žarna

Tikrindami ar pildami variklio alyvą saugokitės, kad nepaliesumėte radiatoriaus žarnos, nes ji gali būti karšta ir nudeginti.

PASTABA

Kad nesugadintumėte variklio:

- Neįpilkite per daug variklio alyvos. Alyvą pilkite po nedaug ir tikrinkite, kad neįpiltumėte per daug.
- Pildydami ar keisdami variklio alyvą, stenkitės, kad alyva neišsiliėtų. Naudokite piltuvėlį, kad alyva neaptašytų variklio dalių. Iščiškusių alyvą nedelsiant nušluostykite.

Variklio alyvos ir filtro keitimas



Mes rekomenduojame, kad variklio alyvą ir filtrą keistų įgaliotasis HYUNDAI atstovas.

⚠ ĮSPĖJIMAS

Nuo odos ilgai nenuvaloma naudota variklio alyva gali suerzinti odą ar sukelti odos vėžį. Naudotoje variklio alyvoje yra cheminių medžiagų, kurios bandomiesiems gyvūnams sukėlė vėžį. Po darbo su naudota alyva kuo skubiau nusiplaukite rankas su muilu ir vandeniu.

VARIKLIO AUŠINIMO SKYSTIS

Aukšto slėgio aušinimo sistemos bakelis pripildytas visus metus neužšalancio aušinimo skysčio. Bakelis pripildytas gamykloje.

Patikrinkite antifrizo ir aušinimo skysčio lygį bent kartą per metus, prasidėjus žiemos sezonui ir prieš važiuodami į šalto klimato kraštą.

PASTABA

- Jeigu variklis perkaista dėl variklio aušinimo skysčio trūkumo, staigiai jo įpylus gali suskilti variklio blokas. Kad taip neatsitiktų, variklio aušinimo skystį pilkite iš lėto ir mažais kiekiais.
- Nevažiuokite, jei bakelyje nėra variklio aušinimo skysčio. Galite sugadinti vandens siurbį, gali įstrigti variklio stūmokliai ir t.t.

Variklio aušinimo skysčio lygio tikrinimas

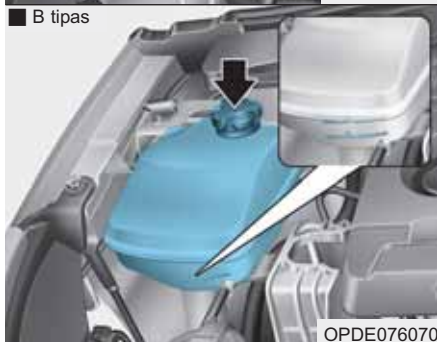
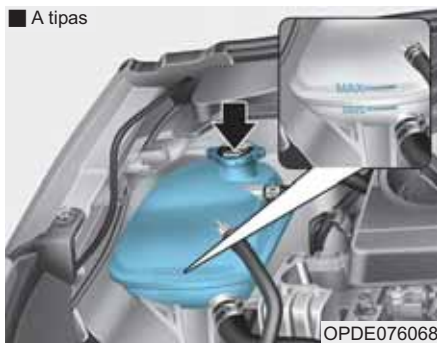

Patikrinkite visas aušinimo ir šildymo sistemų žarnas bei jungtis. Pakeiskite visas išsipūtusias ar pažeistas žarnas.

Aušinimo skysčio lygis turi būti tarp F (MAX) ir L (MIN) žymų ant bakelio šono. Tikrinant variklis turi būti šaltas.

Jei aušinimo skysčio lygis žemas, įpilkite, kiek trūksta, distiliuoto vandens. Papildykite skysčio lygį iki F (MAX), tačiau neperpildykite.

Jeigu aušinimo skystį reikia dažnai papildyti, kreipkitės į įgaliotąjį HYUNDAI atstovą, kad patikrintų aušinimo sistemą.



⚠ ĮSPĖJIMAS



Niekada neatsukinėkite aušinimo skysčio bakelio dangtelio ar radiatoriaus dangtelio ar išleidimo kamščio, kai variklis ir radiatorius įkaitę. Išsiveržęs įkaitęs aukšto slėgio aušinimo skystis ir garai gali stipriai nudeginti.

Išjunkite variklį ir palaukite, kol jis atvės. Aušinimo skysčio bakelio dangtelį ar radiatoriaus dangtelį atsukinėkite labai atsargiai. Apvyniokite jį stora šluoste ir lėtai sukite prieš laikrodžio rodyklę iki pirmo sustojimo. Pasitraukite atokiau, kol aušinimo sistemoje sumažės slėgis. Kai įsitikinsite, kad slėgis nukrito, paspauskite žemyn rankšluosčiu uždengtą dangtelį ir toliau sukite jį prieš laikrodžio rodyklę, kol atsuksite.

⚠ ĮSPĖJIMAS



Aušinimo ventiliatoriaus elektros variklis gali įsijungti bet kuriuo metu, net kai užgesintas variklis, ir sunkiai sužaloti.

Saugokitės, kad rankos, drabužiai ar įrankiai nepakliūtų tarp besisukančio ventiliatoriaus menčių.

Aušinimo ventiliatoriaus elektros variklio darbas priklauso nuo variklio aušinimo skysčio temperatūros, šaldymo medžiagos slėgio ir automobilio greičio. Variklio aušinimo skysčio temperatūrai nukritus, elektros variklis išsijungia automatiškai. Tai normali būklė. Jeigu jūsų automobilyje yra GDI variklis, aušinimo ventiliatoriaus elektros variklis gali įsijungti bet kuriuo metu ir veikti tol, kol neatjungsite neigiamo poliaus akumulatoriaus kabelio.

Rekomenduojamas variklio aušinimo skystis

- Papildydami aušinimo skystį, naudokite tik distiliuotą arba minkštą vandenį ir niekada nemaišykite kieto vandens su gamykloje užpildytu aušinimo skysčiu. Dėl netinkamo aušinimo skysčio mišinio variklis gali tinkamai neveikti ar galite jį sugadinti.
- Jūsų automobilio variklyje yra aliumininių dalių, jas reikia saugoti nuo korozijos ir užšalimo, naudojant etileno glikolio pagrindu pagamintą aušinimo skystį.
- **NENAUDOKITE** aušinimo skysčio, kurio sudėtyje yra alkoholio ar metanolio, ir nemaišykite jo su rekomenduojamu naudoti aušinimo skysčiu.
- Nenaudokite tirpalo, kuriame yra daugiau nei 60 % antifrizo arba mažiau nei 35 % antifrizo, nes jis gali sumažinti tirpalo efektyvumą.

Skysčių maišymui naudokitės šia lentele.

Aplinkos temperatūra	Mišinio procentinė sudėtis (tūrio)	
	Antifrizas	Vanduo
-15 °C	35	65
-25 °C	40	60
-35 °C	50	50
-45 °C	60	40

i Informacija

Jei abejojate dėl mišinio santykio, geriausias pasirinkimas yra sumaišyti 50 % vandens ir 50 % antifrizo, t.y. lygiomis dalimis. Jis tinkamas -35 °C ir aukštesnei temperatūrai.

Variklio aušinimo skysčio keitimas

Rekomenduojame aušinimo skystį pagal šios dalies pradžioje pateiktą techninės priežiūros grafiką keisti įgaliotojo HYUNDAI atstovo dirbtuvėse.

PASTABA

Kad aušinimo skystis neapliėtų ir nesugadintų variklio dalių (pvz., generatoriaus), prieš jį pildami storu rankšluosčiu apgaubkite radiatoriaus įpylimo angą.

STABDŽIŲ IR SANKABOS SKYSTIS (JEI YRA)

Stabdžių ir sankabos skystio lygio tikrinimas



OPD076016

Periodiškai tikrinkite skystio lygį bakelyje. Skystio lygis turi būti tarp MIN ir MAX žymų ant bakelio šono.

Prieš nuimdami bakelio dangtelį ir įpildami stabdžių ir sankabos skystio, gerai nuvalykite vietą aplink dangtelį, kad neužterštumėte stabdžių ir sankabos skystio.

Jei skystio lygis žemas, papildykite iki MAX lygio. Važinėjant skystio lygis krenta. Tai normali būseną, susijusi su stabdžių trinkelėlių dilimu.

Jei skystio lygis labai žemas, rekomenduojame, kad sistemą patikrintų įgaliotasis HYUNDAI atstovas.

i Informacija

Naudokite tik nurodytą stabdžių ir sankabos skystį (skaitykite 8 dalies skyriuje „Rekomenduojamos tepimo priemonės ir talpos“).

i Informacija

Prieš atsukdami stabdžių ir sankabos skystio bakelio dangtelį, perskaitykite išpėjimą ant šio dangtelio.

i Informacija

Prieš nuimdami nuvalykite bakelio dangtelį. Naudokite tik DOT3 arba DOT4 stabdžių ir sankabos skystį iš sandariai uždaryto bakelio.

! IŠPĖJIMAS

Jeigu stabdžių ir sankabos sistemą reikia dažnai papildyti skystiu, tai gali reikšti, kad sistemoje yra nuotėkis. Rekomenduojama, kad automobilį patikrintų įgaliotasis HYUNDAI atstovas.

! IŠPĖJIMAS

Saugokitės, kad stabdžių ir sankabos skystis nepatektų į akis. Jeigu vis dėlto taip atsitinka, plaukite jas švriu vandeniu bent 15 minučių ir nedelsdami kreipkitės į gydytoją.

PASTABA

- Saugokite, kad stabdžių ir sankabos skystis nepatektų ir nepažeistų automobilio dažų.
- Jei stabdžių ir sankabos skystio talpa ilgą laiką buvo atvira, jo kokybė dėl oksidacijos gali būti suprastėjusi, todėl tokio skystio naudoti negalima. Jį reikia tinkamai utilizuoti.
- Neįpildykite kitokio skystio. Keli lašai mineralinės, pavyzdžiui, variklio alyvos gali sugadinti stabdžių ir sankabos sistemų dalis.

APLIEJIKLIO SKYSTIS

Apliejiklio skysčio lygio tikrinimas

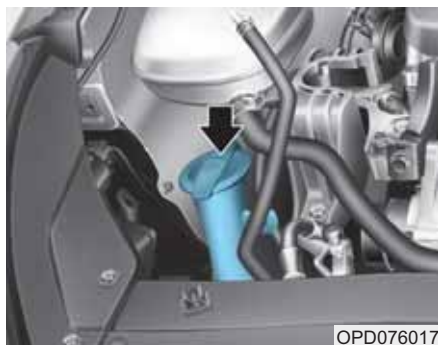

Patikrinkite, kiek bakelyje yra apliejiklio skysčio ir papildykite, jeigu jo trūksta. Jei neturite specialaus skysčio, galite naudoti vandenį. Šaltu oru naudokite neužšalantį apliejiklio skystį.

⚠ ĮSPĖJIMAS

Kad sunkiai ar net mirtinai nesusižalotumėte, naudodami apliejiklio skystį imkitės šių atsargumo priemonių:

- Nepilkite variklio aušinimo skysčio ar antifrizo į apliejiklio skysčio bakelį. Ant priekinio stiklo išpurkštas variklio aušinimo skystis gali labai pabloginti matomumą, dėl ko galite nesuvaldyti automobilio ir sukelti avariją, arba šis skystis gali pažeisti kėbulo dažus ir apdailą.
- Saugokitės, kad kibirkštys ar liepsna nepatektų ant apliejiklio skysčio ar jo bakelio. Apliejiklio skysčio sudėtyje gali būti alkoholio, kuris yra degus.
- Apliejiklio skysčio nebandykite gerti ir venkite jo sąlyčio su oda. Apliejiklio skystis nuodingas žmonėms ir gyvūnams.
- Slėpkite apliejiklio skystį nuo vaikų ir gyvūnų.

STOVĖJIMO STABDYS

Stovėjimo stabdžio tikrinimas



Patikrinkite stovėjimo stabdį, skaičiuodami spragtelėjimus, kuriuos išgirsite traukdami jį į viršų iš išjungtos padėties. Be to, vien stovėjimo stabdys turi pilnai išlaikyti automobilį gana stačioje įkalnėje ar nuokalnėje. Jei stovėjimo stabdžio svirties eiga ne tokia, kaip nurodyta, sistemą turi patikrinti įgaliotasis HYUNDAI atstovas.

Stabdžio įjungimo eiga:

5–6 spragtelėjimai traukiant 20 kg (196 N) jėga.

DEGALŲ FILTRAS (DYZELINIS VARIKLIS)

Vandens pašalinimas iš degalų filtro

Dyzeliniam variklyje degalų filtras atlieka labai svarbią vandens atskyrimo iš degalų funkciją. Atskirtas vanduo kaupiamas degalų filtro apačioje.

Kai degalų filtre susikaupia pakankamai vandens, užvedimo jungiklį nustačius į ON padėtį užsidega įspėjamoji lemputė ().

Tokiu atveju mes rekomenduojame, kad sistemą nedelsiant patikrintų įgaliotasis HYUNDAI atstovas.

PASTABA

Kai susikaupęs vanduo laiku neišleidžiamas, jis gali persigerti per degalų filtrą ir pažeisti pagrindinius automobilio elementus, tokius kaip degalų sistema.

Degalų filtro kasetės keitimas

Rekomenduojame degalų filtro kasetę pagal šios dalies pradžioje pateiktą techninės priežiūros grafiką keisti įgaliotojo HYUNDAI atstovo dirbtuvėse.

ORO FILTRAS

Filtro keitimas



Oro filtrą galima išvalyti suspaustu oru ir patikrinti.

Nebandykite jo plauti vandeniu, kad nepažeistumėte.

Užterštą oro filtrą reikia pakeisti.



1. Atkabinkite oro filtro dangtelio spastukus ir dangtelį nuimkite.



2. Išvalykite oro filtro vidų.
3. Pakeiskite oro filtro elementą.
4. Uždėkite dangtelį ir užfiksuokite spastukais.
5. Patikrinkite, ar dangtelis tvirtai laikosi.

i Informacija

Jei automobilis eksploatuojamas labai dulketose ar smėlėtose vietovėse, filtro elementą keiskite dažniau, nei rekomenduojama (skaitykite šios dalies skyriuje „Sunkiomis sąlygomis eksploatuojamų ir nedidelius atstumus važinėjančių automobilių techninės priežiūros grafikas“).

PASTABA

- **Nevažinėkite su išimtu oro filtru. Dėl to labai dėvėsis variklis.**
- **Oro filtrą nuiminėkite atsargiai, kad į oro įtraukimo sistemą nepatektų dulksės ar purvas ir nepadarytų žalos.**
- **Naudokite tik originalias HYUNDAI dalis; neoriginalios dalys gali sugadinti oro srauto jutiklį.**

KLIMATO KONTROLĖS SISTEMOS ORO FILTRAS

Filtro tikrinimas

Jei automobilis eksploatuojamas labai užterštuose miestuose ar ilgai važinėjama dulkietais nelygiais keliais, filtrą reikia tikrinti ir keisti dažniau. Kai keičiate klimato kontrolės sistemos oro filtrą, keiskite jį taip, kaip čia nurodyta ir saugokite, kad nepažeistumėte kitų dalių.

Keiskite filtrą pagal techninės priežiūros grafiką.

Filtro keitimas



1. Atidarę pirštinių dėtuotę, nuimkite laikiklius abiejose pusėse.



2. Nuimkite tvirtinimo dirželį (1).



3. Paspauskite ir laikykite nuspauždę fiksiatorius (1) abiejose dangtelio pusėse.

4. Ištraukite dangtelį (2).

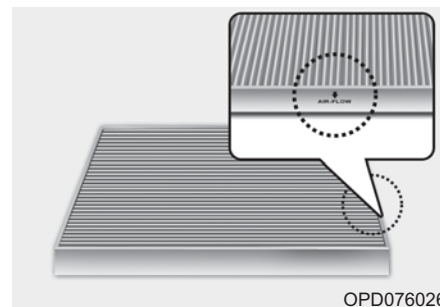

5. Pakeiskite klimato kontrolės sistemos oro filtrą.

6. Surinkite atvirkštine tvarka.

PASTABA

Įstatykite naują klimato kontrolės oro filtrą tinkama puse, kad rodyklė (↓) būtų nukreipta žemyn.

Priešingu atveju klimato kontrolės sistema gali blogiau veikti, gal būt, triukšmingai.

VALYTUVŲ ŠLUOTELĖS

Valytuvų šluotelių tikrinimas

Priekinio stiklo ar valytuvų užteršimas pašalinėmis medžiagomis sumažina stiklo valytuvų efektyvumą.

Pagrindiniai užteršimo šaltiniai yra vabzdžiai, medžių sula ir automobilių plovyklose naudojamas karštas vaškas. Jei valytuvai blogai valo, gerai nuvalykite valytuvus ir stiklą tinkama valymo priemone ar neutraliu tirpikliu, o po to kruopščiai nuplaukite švariu vandeniu.

PASTABA

Kad nesugadintumėte valytuvų šluoteles, kotelius ar kitas dalis:

- Nevalykite jų benzinu, žibalu, dažų skiedikliais ar kitais tirpikliais.
- Nebandykite valytuvų judinti ranka.
- Nenaudokite kitokio tipo valytuvų šluotelių.

i Informacija

Nuo automobilių plovyklose naudojamo vaško priekinį stiklą sunku nuvalyti.

i Informacija

Valytuvų šluotelės yra vartojimo prekė, todėl valytuvams netaikoma garantija dėl susidėvėjimo.

Valytuvų šluotelių keitimas

Kai valytuvai gerai nebevalo, jų šluotelės gali būti nusitrynę ar sutrūkinėjusios, tad jas reikia pakeisti.

PASTABA

Nejudinkite valytuvų kotelių ar kitų dalių ranka, kad jų nesugadintumėte.

PASTABA

Jei naudosite netinkančias valytuvų šluoteles, galite sugadinti valytuvus, valytuvai gali tinkamai neveikti.

PASTABA

- Kad nesugadintumėte variklio dangčio ir valytuvų kotelių, kotelius atkelkite nuo stiklo tik kai jie yra viršutinėje padėtyje.
- Visada prieš pradėdami važiuoti valytuvų kotelius gražinkite į pradinę padėtį ant priekinio stiklo.

Priekinio stiklo valytuvų šluotelės



Norint valytuvo šluotelę pakeisti, pradžioje pagal toliau aprašytą tvarką reikia pakelti valytuvo kotelį.

Išjunkite variklį, per 20 sekundžių valytuvų jungiklį nustatykite į vieno perbraukimo padėtį (V) ir palaikykite ne mažiau 2 sekundžių, kad valytuvo kotelis sustotų viršutinėje padėtyje.

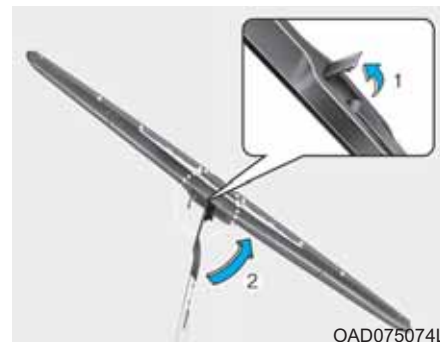

1. Pakelkite valytuvo šluotelės spaus-tuką (1). Po to pakelkite valytuvo šluotelę (2).



2. Spausdami fiksatorių (3) traukite žemyn valytuvo šluotelę (4).



3. Nuimkite valytuvo šluotelę nuo valytuvo kotelio (5).
4. Uždėkite naują valytuvo šluotelę atvirkštine tvarka.
5. Nuleiskite valytuvo kotelį ant priekinio stiklo.

Galinio stiklo valytuvo šluotelė



1. Pakelkite valytuvo kotelį ir ištraukite valytuvo šluotelę.



- Uždėkite naują šluotelę, kišdami jos vidurinę dalį į plyšį valytuvo kotelyje, kol ji užsifiksuos.
- Truktelėkite šluotelę ir patikrinkite, ar ji tvirtai laikosi.

Kad nepažeistumėte valytuvo kotelių ir kitų dalių, kreipkitės į įgaliotąjį HYUNDAI atstovą, kad pakeistų valytuvų šluoteles.

AKUMULIATORIUS

⚠ ĮSPĖJIMAS

Kad **SUNKIAI AR MIRTINAI NESUSIŽALOTUMĖTE**, visuomet imkitės šių atsargumo priemonių, kai tvarkote akumuliatorių:



Tvarkydami akumuliatorių, visuomet atidžiai perskaitykite ir vadovaukitės instrukcija.



Naudokite akių apsaugos priemones, kad į akis nepatektų rūgštis pūslai.



Saugokite akumuliatorių nuo liepsnos ar žiežirbų.



Akumuliatoriuje yra vandenilio – labai degių dujų – kurios užsidegusios gali sprogti.



Laikykite akumuliatorių vaikams neprieinamoje vietoje.

(Tęsinys)

(Tęsinys)



Akumuliatoriuose yra itin ėsdinančios sieros rūgštis. Neleiskite sieros rūgščiai patekti į akis, ant odos ar rūbų.

Jei rūgštis patektų į akis, plaukite jas švariu vandeniu bent 15 minučių ir nedelsdami kreipkitės į gydytoją. Jei rūgštis pateko ant odos, gerai nuplaukite tą vietą. Jei skauda ar degina, nedelsdami kreipkitės į medikus.

- Keliant akumuliatorių su plastmasiniu korpusu, nuo didelio spaudimo ištėkėjusi akumuliatoriaus rūgštis gali jus nudeginti. Kelkite akumuliatorių su specialiu pakėlimo įtaisais arba laikykite už priešingų kampų.
- Nebandykite užvesti automobilio nuo kito akumuliatoriaus, jei jūsų akumuliatorius yra užšalęs.

(Tęsinys)

(Tęsinys)

- NIEKUOMET nebandykite įkrauti prie automobilio elektros sistemos prijungto akumuliatoriaus.
- Elektrinėje uždegimo sistemoje yra aukšta įtampa. NIEKUOMET nelieskite šių dalių, kai dirba variklis arba kai užvedimo jungiklis yra ON padėtyje.

PASTABA

- Jeigu automobilio ilgą laiką nenaudojate ir jis stovi žemoje temperatūroje, atjunkite akumuliatorių ir laikykite jį patalpoje.
- Akumuliatorių visada pilnai įkraukite, kad žemoje temperatūroje neįskiltų jo korpusas.

PASTABA

Naudodami neleistinus elektrinius įrenginius, galite iškrauti akumuliatorių. Niekada nenau-dokite neleistinų įrenginių.

Rekomenduojama akumuliatoriaus priežiūra



OPD076028

- Akumuliatorius turi būti gerai pritvirtintas
- Akumuliatorius turi būti švarus ir sausas.
- Gnybtai ir jungtys turi būti švarūs, tvirtai prijungti ir padengti techniniu vazelinu ar gnybtų tepalu.
- Išsitaškiusį elektrolitą nedelsdami nuo akumuliatoriaus nuvalykite maistinės sodos tirpalu.
- Jei automobiliu ilgesnį laiką nevažinėsite, akumuliatorių atjunkite.

Akumuliatoriaus talpos etiketė

■ Pavyzdys



OLMB073072

Akumuliatoriaus etiketė automobilyje gali skirtis nuo pavaizduotos paveiksle.

1. CMF60L-BCI: HYUNDAI akumuliatoriaus modelio pavadinimas
2. 12V: vardinė įtampa
3. 60Ah(20HR): vardinė talpa (ampervalandomis)
4. 92RC: vardinė rezervinė talpa (minutėmis)
5. 550CCA: atsparumo šalčiui bandymo srovė amperais pagal SAE
6. 440A: atsparumo šalčiui bandymo srovė amperais pagal EN

Akumulatoriaus įkrovimas

Akumulatoriaus įkrovikliu

Jūsų automobilyje yra akumulatorius su kalciu, kuriam nereikia techninės priežiūros.

- Jei akumulatorius per trumpą laiką išsikrauna (nevažiuojančiame automobilyje palikus degant priekinių žibintų ar salono šviesas), įkraukite jį lėtai per 10 valandų.
- Jei akumulatorius palaipsniui išsikrauna dėl didelės elektros apkrovos automobiliui važiuojant, įkraukite jį 20–30 A srove per dvi valandas.

ĮSPĖJIMAS

Kad SUNKIAI AR MIRTINAI NESUSIŽALOTUMĖTE, įvykus sprogimui ar išsiliejus rūgščiai, visada laikykitės šių instrukcijų, kai įkraunate savo automobilio akumulatorių:

- Prieš vykdydami akumulatoriaus techninės priežiūros ar įkrovimo procedūras, išjunkite visus papildomus prietaisus, o variklio užvedimo ir išjungimo mygtuką nustatykite į OFF padėtį.
- Saugokite akumulatorių nuo liepsnos, kibirkščių ar rūksančių medžiagų.
- Visada dirbkite lauke arba patalpoje, kur labai geras vėdinimas.
- Tikrindami įkraunamą akumulatorių užsidėkite apsauginius akinius.
- Akumulatorių reikia išimti iš automobilio ir padėti gerai vėdinamoje vietoje.

(Tęsinys)

(Tęsinys)

- Įkrovimo metu akumulatorių stebėkite ir išjunkite arba sumažinkite įkrovimo spartą, jeigu elektrolitas akumulatoriaus kameroje pradeda intensyviai virti.
- Atjungiant akumulatorių, neigiamą kabelį reikia nuimti pirmiausiai, o uždėti paskiausiai. Atjunkite akumulatoriaus įkroviklį šia tvarka:
 - (1) Išjunkite akumulatoriaus įkroviklio pagrindinį jungiklį.
 - (2) Nuimkite neigiamą gnybtą nuo neigiamo akumulatoriaus poliaus.
 - (3) Nuimkite teigiamą gnybtą nuo teigiamo akumulatoriaus poliaus.
- Akumulatorių visada keiskite tik originaliu ar HYUNDAI patvirtintu akumulatoriumi.

ATSARGIAI

AGM akumulatorius (jei yra)

- Absorbuoto stiklo pluošto (AGM) akumulatoriams nereikia techninės priežiūros ir mes rekomenduojame, kad tokį akumuliatorių tvarkytų įgaliotasis HYUNDAI atstovas. AGM akumuliatorių įkrovimui naudokite tik automatinius, specialiai AGM akumulatoriams sukurtus įkroviklius.
- Jei keičiate AGM akumuliatorių, rekomenduojame keičiamas dalis įsigyti iš įgaliotojo HYUNDAI atstovo.
- Nebandykite atidaryti ar nuimti dangtelio akumulatoriaus viršuje. Elektrolitas gali ištekėti ir galite sunkiai susižaloti.

Užvedimas prijungiant kitą elektros šaltinį

Užvedę automobilio variklį nuo kito akumulatoriaus, pavažiokite automobiliu bent 20–30 minučių. Variklio vėl galite neužvesti, jei jį išjungsite prieš akumuliatoriui tinkamai įsikraunant. Žr. 6 dalies skyrių „Užvedimas prijungiant kitą elektros šaltinį“ apie tokio užvedimo procedūras.

Informacija



Netinkamoje vietoje išmestas akumulatorius gali sukelti žalą aplinkai ir žmonių sveikatai.

Atiduokite akumuliatorių utilizuoti pagal vietinių įstatymų numatytą tvarką.

Iš naujo nustatomi prietaisai

Prietaisai, kuriuos reikia nustatyti iš naujo, jei akumulatorius išsikrauna ar atjungiamas:

- Automatiškai pasikeliantis ir nusileidžiantis langas
- Stoglangis
- Kelionės kompiuteris
- Klimato kontrolės sistema
- Vairuotojo sėdynės padėties atminties sistema
- Laikrodis
- Garso sistema

PADANGOS IR RATAI

⚠ ĮSPĖJIMAS

Sprogus padangai galite nesuvaldyti automobilio ir sukelti avariją. Norint sumažinti **SUNKAUS** ar net **MIRTINO SUŽALOJIMO** pavojų, būtina imtis šių atsargumo priemonių:

- Kartą į mėnesį tikrinkite padangų slėgį ir apžiūrėkite, ar jos nesudilusios ir nepažeistos.
- Rekomenduojamą jūsų automobilio padangų slėgį rasite šiame vadove ir plokštelėje ant vidurinio statramsčio vairuotojo pusėje. Slėgį padangose visada matuokite padangų slėgio matuokliu. Per daug ar per mažai pripūstos padangos dyla nevienodai ir dėl to automobilį sunkiau valdyti.
- Tikrinkite atsarginės padangos slėgį kiekvieną kartą, kai tikrinatė kitas savo automobilio padangas.

(Tęsinys)

(Tęsinys)

- Pakeiskite sudilusias, nelygiai nusidėvėjusias ar pažeistas padangas. Sudilusios padangos gali pabloginti stabdymo, automobilio valdymo ir ratų sukibimo efektyvumą.
- **VISADA** padangas keiskite tokio paties dydžio padangomis, kokios buvo ir ant naujo automobilio. Naudojant kitų dydžių padangas ir ratlankius nei rekomenduojama, gali pasikeisti automobilio valdymo savybės (sunkiau valdomas) arba blogiau veiks stabdžių antiblokavimo sistema (ABS) ir galite sukelti sunkią avariją.

Padangų priežiūra

Automobilis bus tinkamos būklės, saugus ir sunaudos mažiausiai degalų, jei reguliariai tikrinsite padangų slėgį ir laikysitės jūsų automobiliui rekomenduojamos apkrovos ir svorio paskirstymo.



OPD086007

Visus techninius duomenis (dydžius ir slėgius) rasite ant vidurinio statramsčio vairuotojo pusėje pritvirtintoje plokštelėje.

Rekomenduojamas šaltų padangų pripūtimo slėgis

Visos padangos (kartu ir atsarginė padanga) turi būti tikrinamos tik šaltos. „Šaltos padangos“ reiškia, kad automobilis nevažiavo bent tris valandas arba nuvažiavo ne daugiau kaip 1,6 km (vieną mylią).

Šiltose padangose slėgis paprastai būna 28–41 kPa (4-6 psi) aukštesnis nei šaltose. Reguluodami slėgį, neišleidinėkite oro iš šiltų padangų, nes po to jose bus per žemas slėgis. Rekomenduojamas padangų pripūtimo slėgis nurodytas 8 dalies skyriuje „Padangos ir ratai“.

ĮSPĖJIMAS

Rekomenduojamas slėgis padangose užtikrins geriausią važiavimą, automobilio valdymą ir mažiausią padangų dėvimąsi.

Per daug ar per mažai pripūtus padangą, gali sumažėti jos eksploatavimo trukmė, pablogėti automobilio valdymas ir ši padanga gali netikėtai prakiurti, o tuomet galite nesuvaldyti automobilio ir sukelti avariją.

Jei padangoje labai žemas slėgis, ji gali labai įkaisti ir sprogti, gali nuplyšti protektorius ir atsirasti kiti pažeidimai, dėl kurių galite nesuvaldyti automobilio ir sukelti avariją. Šis pavojus didesnis karštu oru ir važiuojant tolimus atstumus dideliu greičiu.

ATSARGIAI

- **Dėl per žemo slėgio padanga greičiau dyla, sunku valdyti automobilį ir išauga degalų sąnaudos. Be to, gali deformuotis ratlankis. Pasirūpinkite, kad oro slėgis padangose būtų tinkamas. Jei padangą tenka dažnai pripūtinėti, mes rekomenduojame, kad ją patikrintų įgaliotasis HYUNDAI atstovas.**
- **Su per daug pripūstomis padangomis važiavimas kietesnis, greičiau dėvisi protektoriaus vidurys, didesnė tikimybė, kad padangą pažeis kliūtys ant kelio.**

Oro slėgio padangose tikrinimas

Tikrinkite slėgį padangose, įskaitant ir atsarginę, kartą per mėnesį ar dažniau.

Kaip patikrinti

Slėgį padangose tikrinkite kokybišku padangų slėgio matuokliu. Tik pažiūrėjus į padangas negalima nustatyti, ar jos tinkamai pripūstos. Radialinės padangos gali atrodyti tinkamai pripūstos, nors iš tiesų taip gali ir nebūti.

Nuimkite ventilio dangtelį nuo ventilio kotelio. Tvirtai užspauskite slėgio matuoklį ant ventilio ir matuokite slėgį. Jei šaltos padangos slėgis atitinka rekomenduojamą slėgį, nurodytą ant informacijos apie padangas ir apkrovas kortelėje, daugiau nieko nereikia daryti. Jei slėgis per žemas, pūskite orą, kol pasieksite rekomenduojamą slėgį. Nepamirškite vėl ant ventilių užsukti kepurėlių. Be ventilio kepurėlės į ventilio šerdį gali prasiskverbti drėgmė ir pro ją išeis oras. Jei pametėte ventilio dangtelį, kuo skubiau įsigykite ir uždėkite kitą.

Jei pripūsite per daug oro, išleiskite dalį oro, spausdami metalinį kotelį padangos ventilio viduryje. Dar kartą pamatuokite slėgį padangoje. Nepamirškite užsukti ventilių kepurėlių. Be ventilio kepurėlės į ventilio šerdį gali prasiskverbti drėgmė ir pro ją išeis oras. Jei pametėte ventilio dangtelį, kuo skubiau įsigykite ir uždėkite kitą.

Padangų keitimas vietomis

Kad protektorius dėvėtųsi vienodai, HYUNDAI rekomenduoja keisti padangas vietomis kas 12 000 km ar anksčiau, jei pastebite nevienodą protekatorių dilimą.

Sukeitę padangas vietomis patikrinkite, ar jos gerai subalansuotos.

Keisdami padangas vietomis, patikrinkite jų nusidėvėjimą, ar jos nepažeistos. Padangos labiau dėvisi dėl netinkamo slėgio, blogo ratų suregulavimo, nesubalansuotų ratų, staigaus stabdymo ir posūkių. Apžiūrėkite, ar protektoriuje ir padangos šone nėra gumbų. Jie pastebite minėtus pažeidimus, pakeiskite padangą. Pakeiskite padangą, jei matosi medžiaga ar kordas. Sukeitę padangas vietomis, patikrinkite priekinių ir galinių padangų slėgius ir veržlių prisukimą (prisukimo jėga turi būti 11–13 kg·m).

■ Su normalaus dydžio atsarginiu ratu (jei yra)

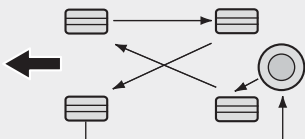

CBGQ0706

■ Be atsarginio rato

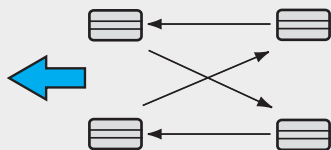

ODH073802

Keičiant padangas vietomis, reikia patikrinti ir diskinių stabdžių trinkelės.

i Informacija

Vidinė ir išorinė nesimetriškos padangos pusės aiškiai matomos. Kai dedate nesimetrišką padangą, dėkite “outside” pažymėtą pusę į išorę. Jei “inside” pažymėtą pusę uždėsite į išorę, automobilis blogai važiuos.

⚠ ĮSPĖJIMAS

- Nenaudokite kompaktinės atsarginės padangos padangų keitimui vietomis.
- Jokiomis aplinkybėmis kartu nenaudokite įstrižinio protektoriaus ir radialinių padangų. Gali pasikeisti automobilio valdymo savybės ir, nesuvaldę automobilio, galite sukelti avariją.

Ratų reguliavimas ir balansavimas

Jūsų ratai buvo sureguliuoti ir subalansuoti gamyloje, kad automobilį būtų galima kuo ilgiau eksploatuoti.

Dažniausiai jums nereikės vėl reguliuoti ratų. Tačiau pastebėjus neįprastą padangų dilimą arba automobilį traukiant į vieną šoną, reikia vėl patikrinti ratų suvedimą.

Jei pastebėjote, kad važiuojant lygiu keliu automobilis vibruoja, ratus reikia subalansuoti iš naujo.

PASTABA

Netinkami ratų svareliai gali sugadinti automobilio aliumininis ratus. Naudokite tik patvirtintus ratų svarelius.

Padangų keitimas



Jei padangos dėvisi vienodai, skersai protektoriaus pastebėsite ištisinę nusidėvėjimo juostą. Tai reiškia, kad padangos protektoriaus storis mažesnis nei 1,6 mm. Pakeiskite padangą.

Nelaukite, kol juosta išryškės per visą padangą.

⚠ ĮSPĖJIMAS

Kad **SUNKIŲ** ar **MIRTINŲ SUŽALOJIMŲ** tikimybė būtų mažesnė:

- Pakeiskite sudilusias, nelygiai nusidėvėjusias ar pažeistas padangas. Sudilusios padangos neigiamai veikia stabdymą, automobilio valdymą, ratų sukibimą.
- Visada padangas keiskite tokio paties dydžio padangomis, kokios buvo ir ant naujo automobilio. Naudojant kitų dydžių padangas ir ratlankius nei rekomenduojama, gali pasikeisti automobilio valdymo savybės (sunkiau valdomas) arba blogiau veiks stabdžių antiblokavimo sistema (ABS) ir galite sukelti sunkią avariją.

(Tęsinys)

(Tęsinys)

- Kai keičiate padangas (ar ratus), rekomenduojama juos keisti poromis: abi priekines ar abi galines padangas (ratus). Pakeitus tik vieną padangą, labai pablogės automobilio valdymas.
- Laikui bėgant padangos sens ta, net ir nenaudojamos. Nežiūrinti į protektoriaus būklę, **HYUNDAI** rekomenduoja keisti padangas po šešerių (6) normalios eksploatacijos metų.
- Senėjimo procesą gali pagreitininti karštis karšto klimato šalyse ar dažnas važinėjimas su didele apkrova. Neatsižvelgus į šį įspėjimą, padanga gali netikėtai sprogti ir tuomet nesuvaldę automobilio galite sukelti avariją.

Kompaktinės atsarginės padangos keitimas (jei yra)

Kompaktinės atsarginės padangos protektorius nudyla greičiau nei standartinės padangos. Pakeiskite ją, kai ant padangos matote protektoriaus nusidėvėjimą rodančius dryžius. Keičiama kompaktinė padanga turi būti tokio paties dydžio ir modelio kaip naujame automobilyje buvusi padanga, sumontuota ant to paties kompaktinio atsarginio rato. Kompaktinės atsarginės padangos negalima montuoti ant standartinio dydžio rato, o kompaktinis atsarginis ratas netinka standartiniai padangai.

⚠ ĮSPĖJIMAS

Kuo skubiau suremontuokite ir uždėkite atgal originalų ratą, kad nebūtų pažeistas atsarginis ir, nesuvaldę automobilio, nesukeltumėte avarijos. Kompaktinis atsarginis ratas skirtas tik nenumatytiems atvejams. Uždėję kompaktinį atsarginį ratą nevažiuokite didesniu nei 80 km/val. greičiu.

Ratų keitimas

Dėl kokios nors priežasties keisdami metalinius ratus patikrinkite, ar naujųjų ratų skersmuo, ratlankio plotis ir intarpas toks pats kaip gamyklinių ratų.

Padangų sukibimas

Padangų sukibimas gali sumažėti, jei važiuojate su nudilusiomis ar netinkamai pripūstomis padangomis arba slidžiais keliais. Padangas reikia pakeisti, kai pradeda matytis protektoriaus nusidėvėjimo juostos. Lyjant, sningant ar važiuodami apledėjusia kelio danga sumažinkite greitį, kad galėtumėte suvaldyti automobilį.

Padangų techninė priežiūra

Padangos dėvisi mažiau ne tik kai yra tinkamai pripūstos, bet ir kai tinkamai sureguliuoti ratai. Jei pastebite, kad padangos dėvisi nevienodai, patikrinkite ratų suvedimą. Uždėję naujas padangas, būtinai jas subalansuokite. Važiuoti bus patogiau, o padangos ilgiau tarnaus. Nuo rato nuimtą padangą reikia vėl subalansuoti.

Informacija ant padangos šono

Čia nurodomi pagrindiniai padangos techniniai duomenys ir padangos identifikavimo numeris (TIN) pagal saugos standartų reikalavimus. TIN galėsite panaudoti padangos identifikavimui, jei reikės grąžinti padangą pardavėjui.

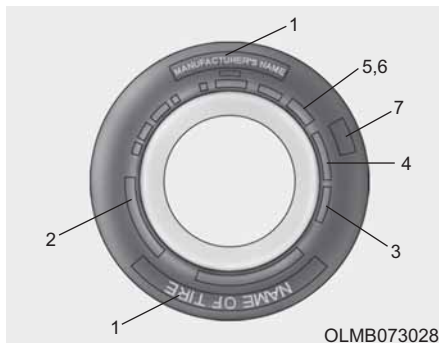

1. Gamintojo pavadinimas ar prekės ženklas

Nurodytas gamintojo pavadinimas ar prekės ženklas.

2. Padangų dydžių reikšmės

Padangų dydžiai nurodyti ant šono. Šios informacijos reikės renkantis naujas padangas. Toliau paaiškinama, ką reiškia padangos dydį žyminčios raidės ir skaičiai.

Padangos dydžio duomenų pavyzdys: (Šie skaičiai naudojami tik pavyzdžiui; jūsų padangos dydis gali skirtis, priklausomai nuo automobilio.)

205/55R16 91H

205 – Padangos plotis milimetrais.

55 – Padangos profilio santykis: padangos pjūvio aukščio ir pločio santykis procentais.

R – Padangos konstrukcijos kodas (radialinė).

16 – Ratlankio skersmuo coliais.

91 – Apkrovos indeksas: skaitmeninis kodas, rodantis, kokią didžiausią apkrovą gali išlaikyti padanga.

H – Greičio žyma: daugiau informacijos rasite greičio žymų lentelėje šiame skyriuje.

Rato dydžio žymėjimas

Ant ratų taip pat rasite svarbios informacijos, kurios reikės keičiant ratą. Toliau paaiškinama, ką reiškia skaičiai ir raidės ant rato.

Rato dydžio žymėjimo pavyzdys:

6.5JX16

6.5 – Ratlankio plotis coliais.

J – Ratlankio kontūro žymėjimas.

16 – Ratlankio skersmuo coliais.

Padangų greičio žymų reikšmės

Šioje lentelėje pateikiamos šiuo metu lengvųjų automobilių padangoms naudojamos greičio žymos. Greičio žyma pateikiama padangos dydžio informacijoje ant padangos šono. Šis simbolis reiškia didžiausią projektinį saugaus padangos eksploataavimo greitį.

Greičio žyma	Didžiausias greitis
S	180 km/val.
T	190 km/val.
H	210 km/val.
V	240 km/val.
W	270 km/val.
Y	300 km/val.

3. Padangos eksploataavimo laiko tikrinimas (TIN: padangos identifikavimo numeris)

Remiantis pagaminimo data, visas senesnes nei 6 metų padangas (įskaitant atsarginę) reikia pakeisti naujomis. Pagaminimo datą rasite ant padangos šono (dažniausiai vidinėje rato pusėje) nurodytame DOT kode. DOT kodas – tai eilė skaičių ir lotyniškų raidžių ant padangos. Pagaminimo datą nurodo keturi paskutiniai DOT kodo skaičiai.

DOT: XXXX XXXX OOOO

DOT kodo pradžia reiškia gamyklinį kodo numerį, padangos dydį ir protektoriaus raštą, o paskutiniai keturi skaičiai rodo pagaminimo savaitę ir metus.

Pavyzdžiui:

DOT XXXX XXXX 1516 reiškia, kad padangos yra pagamintos 2016-ųjų metų 15-ą savaitę.

4. Padangos sluoksnių sudėtis ir medžiagos

Padanga pagaminta iš guma padengtos medžiagos sluoksnių. Padangų gamintojai taip pat turi nurodyti, iš kokių medžiagų pagaminta padanga, įskaitant plieną, nailoną, poliesterį ir kitas medžiagas. „R“ raidė reiškia radialinį sluoksnių išdėstymą; „D“ reiškia įstrižinį sluoksnių išdėstymą; „B“ reiškia įstrižinį juostinį sluoksnių išdėstymą.

5. Didžiausias leistinas pripūtimo slėgis

Šis skaičius rodo, koks didžiausias slėgis gali būti padangoje. Neviršykite didžiausio leistino pripūtimo slėgio. Pripūtimo slėgis nurodytas informacijos apie padangas ir apkrovos etiketėje.

6. *Didžiausia leidžiamoji apkrova*

Šis skaičius rodo didžiausią leistiną padangos apkrovą kilogramais ir svarais. Keisdami automobilio padangas, visuomet dėkite tokios pačios leistinos apkrovos padangą, kokia buvo gamyklinė.

7. *Vienodas padangų kokybės žymėjimas*

Kokybės klases, jei taikoma, rasite ant padangos šoninės sienelės tarp protektoriaus iškyšos ir didžiausio profilio pločio.

Pavyzdžiui:

TREAD WEAR 200 (protektoriaus nusidėvėjimo žyma)

TRACTION AA (sukibimas)

TEMPERATURE A (temperatūra)

Protektoriaus nusidėvėjimas

Protektoriaus nusidėvėjimo rodiklis – tai palyginamasis dydis, paremtas specialiaame poligone kontroliuojamomis sąlygomis išbandomos padangos nusidėvėjimo greičiu. Pavyzdžiui, skaičiumi 150 pažymėta padanga nusidėvės per pusantro karto (1½) ilgesnį laiką nei skaičiumi 100 pažymėta padanga.

Santykinės padangų eksploatavimo savybės priklauso nuo realių eksploatavimo sąlygų, tačiau jos gali labai skirtis nuo normos, priklausomai nuo vairavimo įpročių, techninės priežiūros, kelių būklės ir klimato.

Šios žymos įspaus tos lengvųjų automobilių padangų šoninėse sienelėse. Jūsų automobilio padangos, įeinančios į standartinę ar pasirinktą įrangą, gali būti įvairių klasių.

Sukibimas – AA, A, B ir C

Sukibimo klasės – nuo aukščiausios iki žemiausios – yra AA, A, B ir C. Šios klasės rodo padangų gebėjimą sustoti ant šlapios dangos, matuojamą ant betoninių ir asfaltuotų bandymų poligono dangų kontroliuojamomis sąlygomis. C raide pažymėtos padangos sukibimas gali būti prastas.

ĮSPĖJIMAS

Ant šios padangos nurodyta sukibimo klasė, nustatyta stabdymo važiuojant tiesiai bandomais, kurie neapima pagreitėjimo, staigių posūkių, slydimo ar didžiausios traukos sąlygų.

Temperatūra – A, B ir C

Temperatūros klasės yra A (aukščiausia), B ir C. Jos žymi padangų įkaitimą ir gebėjimą išsklaidyti karštį, matuojant kontroliuojamomis sąlygomis ant laboratorijoje bandymų rato.

Dėl aukštos padangos temperatūros padangos medžiagos gali pradėti irti ir padangos eksploataavimo trukmė sutrumpės. Nuo per aukštos temperatūros padanga gali sprogti. B ir A klasių padangų eksploatacinės savybės geresnės, bandant ant laboratorinio bandymų rato, lyginant su žemiausia įstatymais nustatyta riba.

ĮSPĖJIMAS

Šios padangos temperatūros klasė nustatyta tinkamai pripūstai ir per daug neapkrautai padangai. Nuo per didelio greičio, per mažo slėgio, per didelio slėgio ar per didelės apkrovos atskirai ar visų šių veiksmų kartu padanga gali įkaisti ir staiga sprogti. Taip galite nesuvaldyti automobilio ir sukelti avariją.

Žemo profilio padangos

Žemo profilio padangos, kurių profilio santykis mažesnis nei 50, automobiliui suteikia sportinę išvaizdą. Su žemo profilio padangomis automobilis geriau valdomas ir stabdomas. Vis dėlto, važiavimas gali būti ne toks komfortiškas ir tokios padangos gali kelti daugiau triukšmo, lyginant su įprastinėmis padangomis.



ATSARGIAI

Žemo profilio padangos šoninės sienelės aukštis yra mažesnis už normalios padangos aukštį. Dėl to ratlankis ir žemo profilio padanga yra lengviau pažeidžiami. Laikykitės šių rekomendacijų:

- Atsargiai važiuokite prastu keliu ar bekele, saugodami nuo pažeidimų padangas ir ratlankius. Pavažiavę tokiu keliu patikrinkite padangas ir ratus.
- Važiukite lėtai per kelio duobes, greičio ribojimo kalnelius, šulinių dangčius ar šaligatvio bortelius, kad nepažeistumėte padangų ir ratlankių.

(Tęsinys)

(Tęsinys)

- Jeigu ratas į kažką atsitrenkia, patikrinkite jo būklę arba kreipkitės į įgaliotąjį HYUNDAI atstovą.
- Tikrinkite padangų būklę ir slėgį kas 3 000 km, kad jų nesugadintumėte.
- Vien apžiūrėjus sunku pastebėti padangos pažeidimą. Jeigu bent įtariate, kad padanga pažeista, patikrinkite ją ir paakeiskite, kad oro nuotėkis nepadarytų didesnės žalos.
- Jeigu padangą sugadinsite važiuodami prastu keliu, bekele ar per kliūtis, pvz., kelio duobes, greičio ribojimo kalnelius, šulinių dangčius ar šaligatvio bortelius, jūsų automobilio garantija nebus taikoma.
- Informacija apie padangą pateikta ant padangos šoninės sienelės.

SAUGIKLIAI

■ Kištukiniai saugikliai



Normalus



Perdegęs

■ Korpusiniai saugikliai



Normalus



Perdegęs

■ Blokiniai saugikliai



Normalus



Perdegęs



Normalus



Perdegęs

OLF074075

Automobilio elektros sistemą nuo elektros perkrovos saugo saugikliai.

Šiame automobilyje yra 2 (arba 3) saugiklių dėžutės: viena jų yra prietaisų skydelyje vairuotojo pusėje, kita – variklio skyriuje.

Jei kuri nors automobilio lemputė, papildomas įrenginys ar valdymo įrenginys neveikia, patikrinkite atitinkamą saugiklį. Jei saugiklis perdegęs, saugiklio elementas yra išsilydęs ar sulūžęs.

Jei elektros sistema neveikia, pirmiausia patikrinkite saugiklius vairuotojo pusės dėžutėje. Prieš keisdami perdegusį saugiklį, išjunkite variklį ir jungiklius, po to atjunkite neigiamą akumuliatoriaus kabelį. Keiskite saugiklį tokios pačios vardinės srovės saugikliu.

Jei pakeistas saugiklis vėl perdega, tai reiškia gedimą elektros sistemoje. Nenaudokite tos sistemos ir nedelsdami kreipkitės į įgaliotąjį HYUNDAI atstovą.

i Informacija

Naudojami trijų tipų saugikliai: kištukiniai silpnesnei srovei, korpusiniai ir blokiniai stipresnei srovei.

! ĮSPĖJIMAS

NIEKADA vietoje saugiklio nenaudokite nieko kito, tik tokios pačios vardinės srovės saugiklį.

- Didesnio laidumo saugiklis gali padaryti žalos ar sukelti gaisrą.
- Niekada vietoje saugiklio nenaudokite vielos, net ir laikinai. Galite sugadinti elektros instaliaciją ir sukelti gaisrą.

PASTABA

Netraukite saugiklių atsuktuvu ar kitokiu metaliniu daiktu, nes galite sukelti trumpąjį jungimą ir sugadinti sistemą.

Saugiklių keitimas prietaisų skydelio saugiklių dėžutėje



1. Išjunkite variklį.
2. Išjunkite visus jungiklius.
3. Atidarykite saugiklių dėžutės dangtelį.
4. Įtartiną saugiklio vietą rasite pagal saugiklių išdėstymo schemą ant dėžutės dangtelio vidinės pusės.



5. Ištraukite įtartiną saugiklį. Naudokitės saugiklių pincetu, kuris yra variklio skyriaus saugiklių dėžutėje.
6. Patikrinkite išimtą saugiklį ir pakeiskite, jei jis išsilydęs. Atsarginių saugiklių rasite prietaisų skydelio saugiklių dėžutėje (arba variklio skyriaus saugiklių dėžutėje).
7. Įkiškite tokios pačios vardinės srovės saugiklį ir patikrinkite, ar jis gerai įsistatė. Jei negalite tinkamai įstatyti, pasitarkite su įgaliotuoju HYUNDAI atstovu.

Jei nenumatytu atveju neturite kito saugiklio, išimkite tokio paties laidumo saugiklį iš tos elektros grandinės, kuri jums tuo metu nebūtina, pavyzdžiui, cigarečių žiebtuvėlio saugiklį.

Jei neveikia priekiniai žibintai ar kiti elektros sistemos elementai, o saugikliai neperdegę, patikrinkite saugiklių dėžutę variklio skyriuje. Jei saugiklis perdegęs, jį reikia pakeisti kitu.

Saugiklių jungiklis



Saugiklių jungiklį visuomet nustatykite į ON padėtį.

Perjungus jungiklį į OFF padėtį, kai kuriuos prietaisus (garso sistemą, laikrodį) reikės nustatyti iš naujo, ir gali tinkamai neveikti išmanusis raktas.

i Informacija



Jei saugiklių jungiklis išjungtas, ekrane atsiras pranešimas „Turn on FUSE SWITCH“ (įjunkite saugiklių jungiklį).

PASTABA

- **Važiuojant automobiliu saugiklių jungiklis visada turi būti ON padėtyje.**
- **Pakartotinai saugiklių jungiklio neįjunkite. Galite jį sugadinti.**

Saugiklių keitimas variklio skyriaus saugiklių dėžutėje

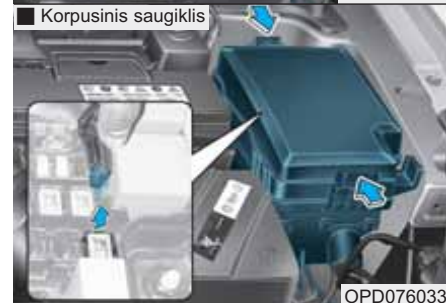
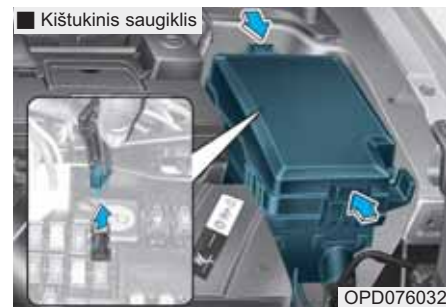

1. Išjunkite variklį.
2. Išjunkite visus jungiklius.
3. Nuimkite saugiklių dėžutės dangtelį, spausdami kraštą ir keldami dangtelį.

- Patikrinkite išimtą saugiklį ir pakeiskite, jei jis išsilydęs. Saugiklius išimkite ir įdėkite saugiklių pincetu, kuris yra variklio skyriaus saugiklių dėžutėje.
- Įkiškite tokios pačios vardinės srovės saugiklį ir patikrinkite, ar jis gerai įsistatė. Jei negalite tinkamai įstatyti, pasitarkite su įgaliotuoju HYUNDAI atstovu.

PASTABA

Patikrinę saugiklius variklio skyriuje, tvirtai uždarykite saugiklių dėžutės dangtelį. Tinkamai užspaudus dangtelį pasigirsta spragtelėjimas. Tinkamai neuždarius į vidų gali patekti vanduo ir gali įvykti trumpasis jungimas.

Pagrindinis saugiklis



Elektroninė sistema gali tinkamai neveikti netgi neatjungus saugiklių variklio skyriaus ir prietaisų skydelio dėžutėse. Tokiu atveju sutrikimo priežastimi gali būti pagrindinio (BFT tipo) saugiklio išsijungimas: šis saugiklis yra teigiamo krūvio akumulatoriaus gnybto (+) dangtelio viduje. Kadangi pagrindinio saugiklio konstrukcija sudėtingesnė nei kitų saugiklių, rekomenduojame, kad jūs nuvyktumėte į artimiausias HYUNDAI atstovo dirbtuves.

i Informacija

Patikrinę visada tvirtai uždėkite akumulatoriaus dangtelį. Tinkamai neuždarius į vidų gali patekti vanduo ir gali įvykti trumpasis jungimas.

Blokiniai saugikliai



Jei perdega blokinis saugiklis, jis išimamas šia tvarka:

- Išjunkite variklį.
- Atjunkite neigiamą akumulatoriaus kabelį.
- Nuimkite saugiklių dėžutės dangtelį, spausdami kraštą ir keldami jį į viršų.
- Atsukite veržles, kaip parodyta paveikslėlyje.
- Pakeiskite saugiklį nauju tokios vardinės srovės saugikliu.
- Įdėkite atvirkštine tvarka.

Saugiklių ir relių skydelio aprašymas

Prietaisų skydelio saugiklių dėžutė



Saugiklių ir relių dėžučių dangtelio vidinėje pusėje rasite saugiklių ir relių etiketę, kurioje surašyti saugiklių ir relių pavadinimai ir galingumas.



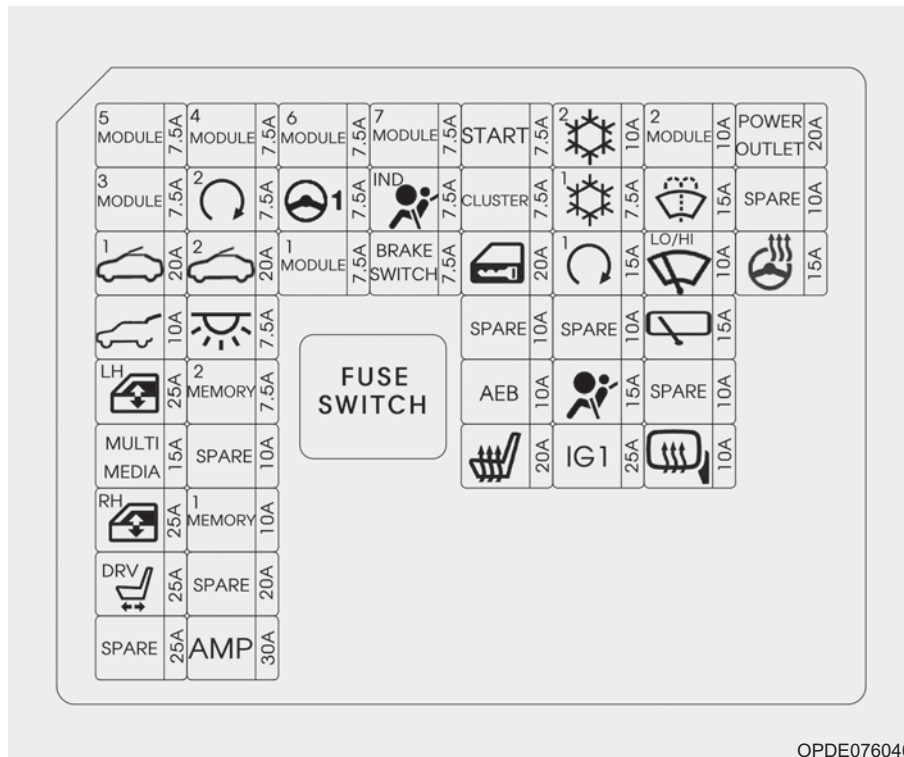

i Informacija

Jūsų automobilyje ne visos saugiklių dėžutės gali būti tokios, kaip aprašyta šiame vadove. Dėžutės gali pasikeisti po šio vadovo išleidimo dienos. Kai tikriname savo automobilio saugiklių dėžutę, vadovaukitės saugiklių dėžutėje priklijuota etikete.













OPDE076040







Prietaisų skydelio saugiklių dėžutė

Saugiklio Nr.	Saugiklio pavadinimas	Simbolis	Saugiklio vardinė srovė	Saugoma grandinė
F1	MODULE 5	⁵ MODULE	7,5 A	Smūgį sugeriančio tarpiklio jungiklis, elektrochrominis veidrodis, MTS pagalbos iškvietimo modulis, garso sistema, A/V ir navigacijos pagrindinis įrenginys, A/C valdymo modulis, A/T pavarų svirties indikatorius, konsolės jungiklis dešin., DC-DC keitiklis, priekiniai žibintai, aktyviųjų oro sklendžių blokas, automatinio priekinių žibintų reguliavimo modulis, priekinių sėdynių šildytuvų valdymo modulis, priekinių sėdynių vėsinimo valdymo modulis, vairuotojo sėdynės atminties sistemos modulis
F2	MODULE 3	³ MODULE	7,5 A	Vairuotojo ir keleivių durų modulis, BCM, sportinio režimo jungiklis
F3	SUNROOF 1	¹ 	20 A	Panoraminiis stoglangis
F4	TAILGATE		10 A	Pakeliamų galinių durų relė
F5	POWER WINDOW LH	LH 	25 A	Kairės pusės elektra valdomo lango relė, vairuotojo ir keleivių lango apsaugos modulis, kairės pusės elektra valdomo galinio lango jungiklis, kairės pusės galinio lango apsaugos modulis
F6	MULTIMEDIA	MULTI MEDIA	15 A	Garso sistema, A/V ir navigacijos sistemos pagrindinis įrenginys, DC/DC keitiklis
F7	POWER WINDOW RH	RH 	25 A	Dešinės pusės elektra valdomo lango relė, vairuotojo ir keleivių lango apsaugos modulis, dešinės pusės elektra valdomo galinio lango jungiklis, dešinės pusės galinio lango apsaugos modulis
F8	POWER SEAT DRIVER	DRV 	25 A	Vairuotojo sėdynės rankinis jungiklis, vairuotojo sėdynės atminties sistemos modulis
F10	MODULE 4	⁴ MODULE	7,5 A	Važiavimo juostos palaikymo modulis, statymo galu pagalbos sistemos garsinis signalas, stabdymo žibinto jungiklis, aklosios zonos aptikimo radiolokatorius (kairės ir dešinės pusės), BCM, elektrinio stovėjimo stabdžio jungiklis, autonominio avarinio stabdymo modulis
F11	SMART KEY 2	² SMART KEY	7,5 A	Išmaniojo rakto valdymo modulis, imobilizatoriaus modulis

Prietaisų skydelio saugiklių dėžutė

Saugiklio Nr.	Saugiklio pavadinimas	Simbolis	Saugiklio vardinė srovė	Saugoma grandinė
F12	SUNROOF 2		20 A	Panoramasis stoglangis
F13	INTERIOR LAMP		7,5 A	Belaidis įkroviklis, veidrodėlio skydelyje nuo saulės lemputė (kairės ir dešinės pusės), salono lempa, viršutinės konsolės lemputė, asmeninė lemputė (kairės ir dešinės pusės), lietaus jutiklis, užvedimo jungiklis III ir įspėjimo apie neuždarytas duris jungiklis, pirštinių dėtuvės lemputė, bagažo skyriaus lemputė
F14	MEMORY 2		7,5 A	MTS pagalbos iškvietimo modulis (E-Call)
F16	MEMORY 1		10 A	Vairuotojo ir keleivių durų modulis, vairuotojo IMS modulis, BCM, A/C valdymo modulis, prietaisų skydelis, automatinis apšvietimas ir jutiklis su fotoelementu, ICM relių dėžutė (išorinių veidrodėlių užlenkimo ir atlenkimo relė)
F19	MODULE 6		7,5 A	išmaniojo raktų valdymo modulis, BCM
F20	MDPS		7,5 A	MDPS (elektrinis vairo stiprintuvas)
F21	MODULE 1		7,5 A	Avarinių žibintų jungiklis, centrinio durų užrakinimo jungiklis, aktyviųjų oro sklendžių blokas, vairuotojo ir keleivių durų modulis, vairuotojo ir keleivio elektrinis išorinis veidrodėlis, vairuotojo ir keleivio išorinės rankenos su išmaniuoju raktu, duomenų perdavimo kanalo jungtis
F22	MODULE 7		7,5 A	Priekinių sėdynių šildytuvų valdymo modulis, priekinių sėdynių vėsinimo valdymo modulis, purkštukų šildytuvas
F23	AIRBAG INDICATOR		7,5 A	Prietaisų skydelis, centrinio durų užrakinimo jungiklis
F24	BRAKE SWITCH		7,5 A	Išmaniojo raktų valdymo modulis, stabdžių žibintų jungiklis







Prietaisų skydelio saugiklių dėžutė



Saugiklio Nr.	Saugiklio pavadinimas	Simbolis	Saugiklio vardinė srovė	Saugoma grandinė
F25	START		7,5 A	Be išmaniojo rakto: ICM relių dėžutė (apsaugos nuo vagysčių sistemos relė) Su išmanioju raktu: pavarų dėžės diapazono jungiklis, išmaniojo rakto valdymo modulis, ECM/PCM, variklio skyriaus relių blokas (RLY.4)
F26	CLUSTER	CLUSTER	7,5 A	Prietaisų skydelis
F27	DOOR LOCK		20 A	Durų užrakinimo ir atrakinimo relė, ICM relių dėžutė (T/Turn atjungimo relė)
F29	AEB	AEB	10 A	Autonominis avarinio stabdymo modulis
F30	SEAT HEATER FRONT		20 A	Priekinių sėdynių šildytuvų valdymo modulis, priekinių sėdynių vėsinimo valdymo modulis
F31	AIR CONDITIONER 2	² 	10 A	A/C valdymo modulis, ECM/PCM, ventiliatoriaus rezistorius, ventiliatoriaus variklis, relių blokas (RLY.10)
F32	AIR CONDITIONER 1	¹ 	7,5 A	A/C valdymo modulis, oro jonizatorius, relių blokas (RLY.1/10/11/13)
F33	SMART KEY 1	¹ SMART KEY	15 A	Išmaniojo rakto valdymo modulis, imobilizatoriaus modulis
F35	AIRBAG		15 A	SRS valdymo modulis
F36	IGNITION 1	IG1	25 A	PCB blokas (F45/F46/F47/F48)
F37	MODULE 2	² MODULE	10 A	Belaidis įkroviklis, MTS pagalbos iškvietimo modulis (E-Call), išmaniojo rakto valdymo modulis, BCM, garso sistema, A/V ir navigacijos pagrindinis įrenginys, DC-DC keitiklis, elektra valdomų išorinių veidrodėlių jungiklis, variklio skyriaus relių blokas (RLY.14)

Prietaisų skydelio saugiklių dėžutė









Saugiklio Nr.	Saugiklio pavadinimas	Symbolis	Saugiklio vardinė srovė	Saugoma grandinė
F38	WASHER		15 A	Daugiafunkcis jungiklis
F39	WIPER		10 A	ECM/PCM, BCM
F40	REAR WIPER		15 A	Galinio lango valytuvo relė, galinio lango valytuvo variklis
F42	MIRROR HEATED		10 A	Vairuotojo ir keleivio pusės elektriniai išoriniai veidrodėliai, A/C valdymo modulis, ECM/PCM
F43	POWER OUTLET	POWER OUTLET	20 A	Elektros lizdas gale #2
F45	HEATED STEERING		15 A	BCM

Variklio skyriaus saugiklių dėžutė



Relės Nr.	Simbolis	Relės pavadinimas
RLY. 1	³ 	COOLING FAN 3 (3 AUŠINIMO VENTILIATORIAUS) relė (benzinas)
	² PTC HEATER	PTC HEATER #2 (2 PTC ŠILDYTUVO) relė (dyzelinas)
RLY. 2	² 	COOLING FAN 2 (2 AUŠINIMO VENTILIATORIAUS) relė
RLY. 3	³ (IG1) 	3 PDM (IG1) relė
RLY. 4	¹ 	START (UŽVEDIMO) relė
RLY. 5		FUEL HEATER (DEGALŲ ŠILDYTUVO) relė (dyzelinas)
RLY. 6	⁴ (IG2) 	PDM 4 (IG2) relė
RLY. 7	FUEL PUMP	FUEL PUMP (DEGALŲ SIURBLIO) relė
RLY.8	² (ACC) 	PDM #2 (2 PDM) (ACC) relė

Relės Nr.	Simbolis	Relės pavadinimas
RLY. 9	¹ 	COOLING FAN 1 (1 AUŠINIMO VENTILIATORIAUS) relė
RLY. 10		BLOWER (VENTILIATORIAUS) relė
RLY. 11	¹ PTC HEATER	PTC HEATER #1 (1 PTC ŠILDYTUVO) relė
RLY. 12		REAR HEATED (GALINIO STIKLO ŠILDYTUVO) relė
RLY. 13	³ PTC HEATER	PTC HEATER #3 (3 PTC ŠILDYTUVO) relė (dyzelinas)
RLY. 14	POWER OUTLET	POWER OUTLET (ELEKTROS LIZDO) relė





Variklio skyriaus saugiklių dėžutė

Saugiklio Nr.	Saugiklio pavadinimas	Simbolis	Saugiklio vardinė srovė	Saugoma grandinė
F1	MAIN	MAIN	150 A	Saugikliai: F27, F29, F30, F33
F2	MDPS 1	 1	80 A	MDPS (elektrinis vairo stiprintuvas)
F3	B+5	 5	60 A	PCB blokas (saugikliai: F43, F44, F50, F51, F52, variklio valdymo relė)
F4	B+2	 2	60 A	IGPM (saugikliai: F30, IPS0, IPS1, IPS2)
F5	B+3	 3	60 A	IGPM (IPS3, IPS4, IPS5, IPS6)
F6	B+4	 4	60 A	IGPM (saugikliai: F3, F4, F5, F7, F8, F12)
F7	COOLING FAN 1	 1	60 A	RLY.9 (benzinas)
	PTC HEATER 1	 1 PTC HEATER	50 A	RLY.2 (dyzelinas)
F8	REAR HEATED		40 A	Galinio stiklo šildytuvo relė
F9	BLOWER		40 A	RLY.10
F10	IGNITION 1	IG1	40 A	Užvedimo jungiklis, variklio skyriaus relių blokas (RLY.3, RLY8)

Variklio skyriaus saugiklių dėžutė









Saugiklio Nr.	Saugiklio pavadinimas	Simbolis	Saugiklio vardinė srovė	Saugoma grandinė
F11	IGNITION 2	IG2	40 A	Užvedimo jungiklis, variklio skyriaus relių blokas (RLY.6)
F12	GLOW		80 A	Kaitinimo žvakės blokas
F13	PTC HEATER 1	¹ PTC HEATER	50 A	RLY.11
F14	PTC HEATER 2	² PTC HEATER	50 A	RLY.1
F15	PTC HEATER 3	³ PTC HEATER	50 A	RLY.13
F16	FUEL HEATER		30 A	RLY.5
F17	POWER OUTLET 3	³ POWER OUTLET	20 A	Elektros lizdas gale 1
F18	POWER OUTLET 2	² POWER OUTLET	20 A	Elektros lizdas priekyje
F20	TCU1	^{T1} 	15 A	TCM (pavarų dėžės valdymo blokas)
F21	VACUUM PUMP	VACUUM PUMP	20 A	Vakuuminis siurblys
F22	FUEL PUMP	FUEL PUMP	20 A	RLY.7

Variklio skyriaus saugiklių dėžutė

Saugiklio Nr.	Saugiklio pavadinimas	Simbolis	Saugiklio vardinė srovė	Saugoma grandinė
F23	COOLING FAN 2	² 	40 A	RLY.9, RLY.2 (benzinas)
F24	B+1	¹ 	40 A	IGPM (srovės nuotėkio atjungimo įtaisas, saugikliai F21, F24, F27, F33)
F25	DCT 1	¹ DCT	40 A	TCM (pavarų dėžės valdymo blokas)
F26	DCT 2	² DCT	40 A	TCM (pavarų dėžės valdymo blokas)
F27	BURGLAR ALARM HORN		10 A	ICM relių dėžutė (įsilaužimo signalizacijos garsinio signalo relė)
F29	ABS 1	¹ 	40 A	ABS valdymo modulis, ESC valdymo modulis, daugiavfunkcinė diagnostinė jungtis
F30	ABS 2	² 	30 A	ABS valdymo modulis, ESC valdymo modulis, daugiavfunkcinė diagnostinė jungtis
F33	POWER OUTLET 1	¹ POWER OUTLET	40 A	RLY.14
F34	BACK UP LAMP	B/UP LAMP	10 A	Atbulinės eigos žibinto jungiklis

Variklio skyriaus saugiklių dėžutė

■ Kappa 1.0 T-GDI





Saugiklio Nr.	Saugiklio pavadinimas	Simbolis	Saugiklio vardinė srovė	Saugoma grandinė
F37	SENSOR 2		10 A	RCV valdymo solenoidinis vožtuvas, prapūtimo valdymo solenoidinis vožtuvas, alyvos valdymo vožtuvai 1 ir 2, A/C relė, variklio skyriaus relių blokas (RLY.9)
F38	ECU 2		10 A	ECM (variklio valdymo blokas)
F39	ECU 1		20 A	ECM (variklio valdymo blokas)
F40	INJECTOR	INJECTOR	15 A	-
F41	SENSOR 1		15 A	Deguonies jutiklis (viršuje), deguonies jutiklis (apačioje)
F42	IGNITION COIL	IGN COIL	20 A	1, 2, 3 uždegimo ritės
F43	ECU 3		15 A	ECM (variklio valdymo blokas)
F44	A/CON		10 A	Oro kondicionieriaus relė
F45	ECU 5		10 A	ECM (variklio valdymo blokas)
F46	SENSOR 4		15 A	-
F47	ABS 3		10 A	ABS/ESC valdymo modulis, daugiafunkcė diagnostinė jungtis

Variklio skyriaus saugiklių dėžutė

■ Kappa 1.0 T-GDI











Saugiklio Nr.	Saugiklio pavadinimas	Simbolis	Saugiklio vardinė srovė	Saugoma grandinė
F48	TCU 2		15 A	Variklio skyriaus relių blokas (saugiklis F34)
F49	SENSOR 3		10 A	Variklio skyriaus relių blokas (RLY.7)
F50	ECU 4		15 A	ECM (variklio valdymo blokas)
F51	WIPER		25 A	Valytuvų relė
F52	HORN		15 A	Garso signalo relė

■ Kappa 1.4 T-GDI

Saugiklio Nr.	Saugiklio pavadinimas	Simbolis	Saugiklio vardinė srovė	Saugoma grandinė
F37	SENSOR 2		10 A	RCV valdymo solenoidinis vožtuvas, prapūtimo valdymo solenoidinis vožtuvas, alyvos valdymo vožtuvai 1 ir 2, A/C relė, variklio skyriaus relių blokas (RLY.9)
F38	ECU 2		10 A	ECM (variklio valdymo blokas)
F39	ECU 1		20 A	ECM (variklio valdymo blokas)
F40	INJECTOR	INJECTOR	15 A	-
F41	SENSOR 1		15 A	Deguonies jutiklis (viršuje), deguonies jutiklis (apačioje)









Variklio skyriaus saugiklių dėžutė

■ Kappa 1.4 T-GDI

Saugiklio Nr.	Saugiklio pavadinimas	Simbolis	Saugiklio vardinė srovė	Saugoma grandinė
F42	IGNITION COIL		20 A	1, 2, 3, 4 uždegimo ritės
F43	ECU 3		15 A	ECM (variklio valdymo blokas)
F44	A/CON		10 A	Oro kondicionieriaus relė
F45	ECU 5		10 A	ECM (variklio valdymo blokas)
F46	SENSOR 4		15 A	Vakuuminis siurblys
F47	ABS 3		10 A	ABS/ESC valdymo modulis, daugiafunkcė diagnostinė jungtis
F48	TCU 2		15 A	TCM, pavarų dėžės diapazono jungiklis, variklio skyriaus relių blokas (saugiklis F34)
F49	SENSOR 3		10 A	Variklio skyriaus relių blokas (RLY.7)
F50	ECU 4		15 A	ECM (variklio valdymo blokas)
F51	WIPER		25 A	Valytuvų relė
F52	HORN		15 A	Garso signalo relė



Variklio skyriaus saugiklių dėžutė

■ Kappa 1.4 MPI





Saugiklio Nr.	Saugiklio pavadinimas	Simbolis	Saugiklio vardinė srovė	Saugoma grandinė
F37	SENSOR 2		10 A	1, 2 skirstomojo veleno padėties jutikliai, prapūtimo valdymo solenoidinis vožtuvas, 1, 2 alyvos valdymo vožtuvai, kintamo įtraukimo solenoidinis vožtuvas, variklio skyriaus relių blokas (RLY.1, RLY.2)
F38	ECU 2		10 A	ECM (variklio valdymo blokas)
F39	ECU 1		20 A	ECM (variklio valdymo blokas)
F40	INJECTOR	INJECTOR	15 A	1, 2, 3, 4 purkštukai
F41	SENSOR 1		15 A	Deguoies jutiklis (viršuje), deguoies jutiklis (apačioje)
F42	IGNITION COIL	IGN COIL	20 A	1, 2, 3, 4 uždegimo ritės, kondensatorius
F43	ECU 3		15 A	ECM (variklio valdymo blokas)
F44	A/CON		10 A	-
F45	ECU 5		10 A	ECM (variklio valdymo blokas)
F46	SENSOR 4		15 A	-
F47	ABS 3		10 A	ABS/ESC valdymo modulis, daugiafunkcė diagnostinė jungtis

Variklio skyriaus saugiklių dėžutė

■ Kappa 1.4 MPI











Saugiklio Nr.	Saugiklio pavadinimas	Simbolis	Saugiklio vardinė srovė	Saugoma grandinė
F48	TCU 2		15 A	Variklio skyriaus relių blokas (saugiklis F34)
F49	SENSOR 3		10 A	Variklio skyriaus relių blokas (RLY.7)
F50	ECU 4		15 A	-
F51	WIPER		25 A	Valytuvų relė
F52	HORN		15 A	Garso signalo relė

■ Gamma 1.6 MPI

Saugiklio Nr.	Saugiklio pavadinimas	Simbolis	Saugiklio vardinė srovė	Saugoma grandinė
F37	SENSOR 2		10 A	1, 2 skirstomojo veleno padėties jutikliai, prapūtimo valdymo solenoidinis vožtuvas, 1, 2 alyvos valdymo vožtuvai, kintamo įtraukimo solenoidinis vožtuvas, variklio skyriaus relių blokas (RLY.1, RLY.2)
F38	ECU 2		10 A	ECM/PCM
F39	ECU 1		20 A	ECM/PCM
F40	INJECTOR	INJECTOR	15 A	1, 2, 3, 4 purkštukai
F41	SENSOR 1		15 A	Deguonies jutiklis (viršuje), deguonies jutiklis (apačioje)









Variklio skyriaus saugiklių dėžutė

■ Gamma 1.6 MPI

Saugiklio Nr.	Saugiklio pavadinimas	Simbolis	Saugiklio vardinė srovė	Saugoma grandinė
F42	IGNITION COIL		20 A	1, 2, 3, 4 uždegimo ritės, kondensatorius
F43	ECU 3		15 A	ECM/PCM
F44	A/CON		10 A	-
F45	ECU 5		10 A	ECM/PCM
F46	SENSOR 4		15 A	-
F47	ABS 3		10 A	ABS/ESC valdymo modulis, daugiafunkcė diagnostinė jungtis
F48	TCU 2		15 A	Pavarų dėžės diapazono jungiklis, variklio skyriaus relių blokas (saugiklis F34)
F49	SENSOR 3		10 A	Variklio skyriaus relių blokas (RLY.7)
F50	ECU 4		15 A	ECM/PCM
F51	WIPER		25 A	Valytuvų relė
F52	HORN		15 A	Garso signalo relė







Variklio skyriaus saugiklių dėžutė

■ U-II 1.6 TCI

Saugiklio Nr.	Saugiklio pavadinimas	Simbolis	Saugiklio vardinė srovė	Saugoma grandinė
F37	SENSOR 2		10 A	Alyvos lygio jutiklis, elektroninė VGT pavara, EGR vėsinimo vožtuvas, degalų slėgio reguliavimo vožtuvas, PM jutiklis, stabdymo žibinto jungiklis, A/C relė, variklio skyriaus relių blokas (RLY.2/5/11)
F38	ECU 2		10 A	-
F39	ECU 1		20 A	ECM (variklio valdymo blokas)
F40	INJECTOR	INJECTOR	15 A	-
F41	SENSOR 1		15 A	1, 2 liambda jutikliai
F42	IGNITION COIL	IGN COIL	20 A	1, 2, 3, 4 uždegimo ritės
F43	ECU 3		15 A	ECM (variklio valdymo blokas)
F44	A/CON		10 A	-
F45	ECU 5		10 A	ECM (variklio valdymo blokas)
F46	SENSOR 4		15 A	Degalų filtro šildytuvas ir degalų filtro įspėjamasis jutiklis, pakaitinimo žvakės blokas

Variklio skyriaus saugiklių dėžutė

■ U-II 1.6 TCI

Saugiklio Nr.	Saugiklio pavadinimas	Simbolis	Saugiklio vardinė srovė	Saugoma grandinė
F47	ABS 3		10 A	ABS/ESC valdymo modulis, daugiavfunkcė diagnostinė jungtis
F48	TCU 2		15 A	TCM, pavarų dėžės diapazono jungiklis, variklio skyriaus relių blokas (saugiklis F34)
F49	SENSOR 3		10 A	Oro srauto jutiklis, degalų įpurškimo slėgio valdymo vožtuvas, skirstomojo veleno padėties jutiklis, alyvos slėgio vožtuvas, variklio skyriaus relių blokas (RLY.7)
F50	ECU 4		15 A	-
F51	WIPER		25 A	Valytuvų relė
F52	HORN		15 A	Garso signalo relė

Variklio skyriaus saugiklių dėžutė (akumulatoriaus gnybto dangtelis)



Saugiklių ir relių dėžučių dangtelio vidinėje pusėje rasite saugiklių ir relių etiketę, kurioje surašyti saugiklių ir relių pavadinimai ir galingumas.

i Informacija

Ne visi šiame vadove pateikti saugiklių dėžučių aprašymai gali būti taikomi jūsų automobiliui; informacija gali pasikeisti po šio vadovo išleidimo dienos. Kai tikrinatė savo automobilio saugiklių dėžutę, vadovaukitės saugiklių dėžutėje priklijuota etikete.



PASTABA

Patikrinę saugiklių dėžutę variklio skyriuje, gerai uždarykite jos dangtelį. Tinkamai neuždarius į vidų gali patekti vanduo ir gali įvykti trumpasis jungimas.

ŽIBINTŲ LEMPUTĖS

Pasitarkite su įgaliotuoju HYUNDAI atstovu, kaip pasikeisti žibintų lemputes. Dažnai būna sunku pakeisti automobilio žibintų lemputes, nes reikia nuimti kitas detales, kad prie lempučių prieitumėte. Ypač sudėtinga nuimti priekinių žibintų bloką, kad prieitumėte prie lempučių.

Nuimdami ir uždėdami priekinio žibinto bloką, galite apgadinti automobilį.

ĮSPĖJIMAS

Prieš tvarkydami žibintus, iki galo užtraukite stovėjimo stabdį, patikrinkite, ar užvedimo jungiklis pasuktas į LOCK/OFF padėtį ir išjunkite visas šviesas, kad, automobiliui staiga pajudėjus, nenusidegintumėte pirštų ir jūsų nenutrenktų elektros srovė.

PASTABA

Perdegusią lemputę keiskite tokio paties galingumo lempute. Kitokio galingumo lemputė gali sugadinti saugiklius ir elektros sistemą.

Informacija

Pavažiavus per stiprų lietų ar nuplovus automobilį, priekinių ir galinių žibintų stiklai gali aprasoti. Tai įvyksta dėl temperatūrų skirtumo žibinto viduje ir išorėje. Panašiai rasoja ir automobilio langai, kai važiujate per lietų, ir tai nėra koks nors automobilio gedimas. Jei į lemputės elektros grandinę prasiskverbia vanduo, sistema turi patikrinti įgaliotasis HYUNDAI atstovas.

Informacija

Po avarijos arba pakeitus žibintų bloką, priekinių žibintų šviesas reikia sureguliuoti pas įgaliotąjį HYUNDAI atstovą.

Informacija –

Kitos krypties eismas (Europa)

Priekinių žibintų artimųjų šviesų sklaida yra asimetriška. Jei važiujate į valstybę, kurioje eismas vyksta kita kryptimi, asimetriška šviesos sklaida akims priešpriešiais atvažiuojančius vairuotojus. Kad būtų išvengta akiniimo, ECE reglamentas nurodo keletą techninių sprendimų (pvz., automatinis sistemos pakeitimas, uždėdami skydeliai, nukreipimas žemyn). Šie priekiniai žibintai sukurti taip, kad neakintų priešpriešiais atvažiuojančių vairuotojų. Taigi, šalyje, kur yra kitos krypties eismas, jums nereiks keisti priekinių žibintų.

Priekinio žibinto, statinio posūkių žibinto, gabaritinio žibinto, posūkių žibinto ir dienos šviesos žibinto lempučių keitimas

A tipas



- (1) Priekinis žibintas (tolimųjų šviesų)/ gabaritinis žibintas
- (2) Priekinis žibintas (artimųjų šviesų)
- (3) Posūkių žibintas
- (4) Dienos šviesos žibintas (jei yra)

⚠ ĮSPĖJIMAS

OLMB073042L

- **Atsargiai elkitės su halogeninėmis lemputėmis. Halogeninėse lemputėse yra suslėgtų dujų, nuo kurių sudūžusios lemputės stiklai skrieja dideliu greičiu.**
- **Keisdami lemputę užsidėkite apsauginius akinius. Prieš liesdami lemputę palaukite, kol ji atvės.**

- Su lemputėmis elkitės atsargiai, kad nesusipjaustytumėte ir nesusibraižytumėte. Jei lemputės dega, saugokite jas nuo skysčių.
- Nelieskite stiklo plikomis rankomis. Jei išstėpsite lemputę alyva, uždegta ji gali perkaisti ir sprogti.
- Lemputę reikia įjungti tik tuomet, kai ji jau sumontuota priekiniame žibinte.
- Jei lemputę sugadinsite ar įskelsite, nedelsdami ją pakeiskite ir saugiai utilizuokite.

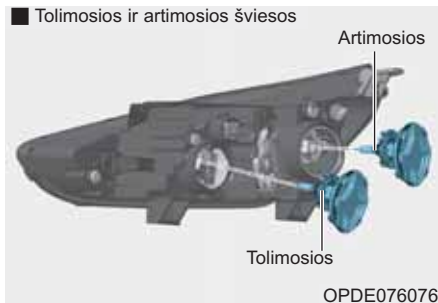

Priekinis žibintas ir gabaritinis žibintas

1. Atidarykite variklio dangtį.
2. Atjunkite neigiamą akumuliatoriaus kabelį.
3. Nuimkite lemputės dangtelį, sukdami jį prieš laikrodžio rodyklę.

4. Atjunkite lemputės lizdo jungtį (artimųjų ir tolimųjų šviesų).
5. Išimkite lemputę iš priekinio žibinto bloko.
6. Įstatykite naują lemputę.
7. Prijunkite lemputės lizdo jungtį (artimųjų ir tolimųjų šviesų).
8. Uždėkite lemputės dangtelį, sukdami jį pagal laikrodžio rodyklę.



Posūkių žibintas

1. Atidarykite variklio dangtį.
2. Atjunkite neigiamą akumuliatoriaus polių.
3. Ištraukite lemputės lizdą iš žibinto bloko, sukdami lizdą prieš laikrodžio rodyklę, kol lizdo auselės sutaps su bloko prapjovomis.
4. Išimkite lemputę iš lizdo, paspausdami ir sukdami ją prieš laikrodžio rodyklę, kol lemputės auselės sutaps su lizdo prapjovomis. Ištraukite lemputę iš lizdo.

- Įdėkite naują lemputę, įstumdami ją į lizdą ir pasukdami, kol užsifiksuos.
- Įstatykite lizdą į žibinto bloką, lizdo auselės sulygindami su su bloko prapjovomis.
- Įstumkite lemputės lizdą į žibintą ir pasukite lizdą pagal laikrodžio rodyklę.

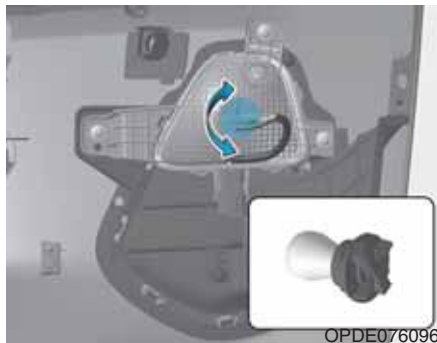

Dienos šviesos žibintas

- Atkabinkite kaiščio tipo laikiklius nuo dangtelio ir dangtelį nuimkite.
- Užkiškite ranką už priekinio buferio.
- Ištraukite lemputės lizdą iš korpuso, sukdami lizdą prieš laikrodžio rodyklę, kol lizdo auselės susilygins su korpuso prapjovomis.
- Išimkite lemputę iš lizdo, paspausdami ir sukdami ją prieš laikrodžio rodyklę, kol lemputės auselės susilygins su lizdo prapjovomis. Ištraukite lemputę iš lizdo.

- Įdėkite naują lemputę, įstumdami ją į lizdą ir pasukdami, kol užsifiksuos.
- Įstatykite lizdą į korpusą, lizdo auselės sulygindami su korpuso prapjovomis. Įstumkite lemputės lizdą į žibintą ir pasukite lizdą pagal laikrodžio rodyklę.

B tipas



OPD076042

- (1) Priekinis žibintas (tolimųjų šviesų)
- (2) Priekinis žibintas (artimųjų šviesų)
- (3) Posūkių žibintas
- (4) Gabaritinis žibintas ir dienos šviesos žibintas
- (5) Statinis posūkio žibintas

- Su lemputėmis elkitės atsargiai, kad nesusipjaustytumėte ir nesu-sibraižytumėte. Jei lemputės dega, saugokite jas nuo skysčių.
- Nelieskite stiklo plikomis rankomis. Jei išstėpsite lemputę alyva, uždeg-ta ji gali perkaisti ir sprogti.

- Lemputę reikia įjungti tik tuomet, kai ji jau sumontuota priekiniame žibinte.
- Jei lemputę sugadinsite ar įskel-site, nedelsdami ją pakeiskite ir saugiai utilizuokite.

⚠ ĮSPĖJIMAS



OLMB073042L

- **Atsargiai elkitės su halogeni-nėmis lemputėmis. Halogeni-nėse lemputėse yra suslėgtų dujų, nuo kurių lemputės stik-lai skrieja dideliu greičiu.**
- **Keisdami lemputę užsidėkite apsauginius akinius. Prieš lies-dami lemputę palaukite, kol ji atvės.**

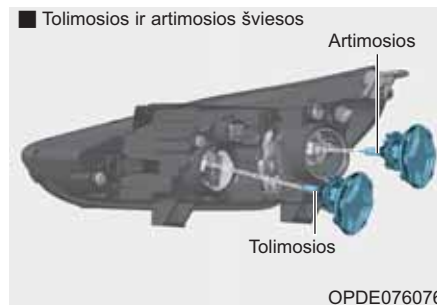

OPDE076076

■ Statinis posūkio žibintas



OPDE076090

Priekinis žibintas ir statinis posūkio žibintas

1. Atidarykite variklio dangtį.
2. Atjunkite neigiamą akumuliato-riaus polių.
3. Nuimkite lemputės dangtelį, suk-dami jį prieš laikrodžio rodyklę.

4. Atjunkite lemputės lizdo jungtį.
5. Išimkite lemputę iš priekinio žibinto bloko.
6. Įdėkite naują lemputę.
7. Prijunkite lemputės lizdo jungtį.
8. Uždėkite lemputės dangtelį, sukdami jį pagal laikrodžio rodyklę.



Posūkių žibintas

1. Atidarykite variklio dangtį.
2. Atjunkite neigiamą akumuliatoriaus polių.
3. Ištraukite lemputės lizdą iš žibinto bloko, sukdami lizdą prieš laikrodžio rodyklę, kol lizdo auselės sutaps su bloko prapjovomis.
4. Išimkite lemputę iš lizdo, paspausdami ir sukdami ją prieš laikrodžio rodyklę, kol lemputės auselės susilygins su lizdo prapjovomis. Ištraukite lemputę iš lizdo.

5. Įdėkite naują lemputę, įstumdami ją į lizdą ir pasukdami, kol užsifiksuos.
6. Įstatykite lizdą į žibinto bloką, lizdo auselės sulygindami su su bloko prapjovomis.
7. Įstumkite lemputės lizdą į žibintą ir pasukite lizdą pagal laikrodžio rodyklę.

Gabaritinis žibintas ir dienos šviesos žibintas

Jei nedega LED lemputė, rekomenduojame, kad sistemą patikrintų įgaliotasis HYUNDAI atstovas.

C tipas



- (1) Priekinis žibintas (artimųjų šviesų)
- (2) Priekinis žibintas (tolimųjų šviesų)
- (3) Statinis posūkio žibintas
- (4) Gabaritinis žibintas, posūkių žibintas ir dienos šviesos žibintas

Priekinis žibintas, statinis posūkio žibintas, gabaritinis žibintas, posūkių žibintas ir dienos šviesos žibintas

Jei nedega LED lemputė, rekomenduojame, kad sistemą patikrintų įgaliotasis HYUNDAI atstovas.

Priekinis rūko žibintas (jei yra)



1. Atkabinkite kaiščio tipo laikiklius nuo dangtelio ir dangtelį nuimkite.
2. Užkiškite ranką už priekinio buferio.
3. Atjunkite maitinimo jungtį nuo lemputės lizdo.
4. Ištraukite lemputės lizdą iš korpuso, sukdami lizdą prieš laikrodžio rodyklę, kol lizdo auselės susilygins su korpuso prapjovomis.
5. Įstatykite naują lemputę su lizdu į korpusą, lizdo auselės sulyginami su korpuso prapjovomis. Įstumkite lizdą į korpusą ir pasukite pagal laikrodžio rodyklę.

Priekinių žibintų ir priekinių rūko žibintų reguliavimas (Europa)

Priekinių žibintų reguliavimas

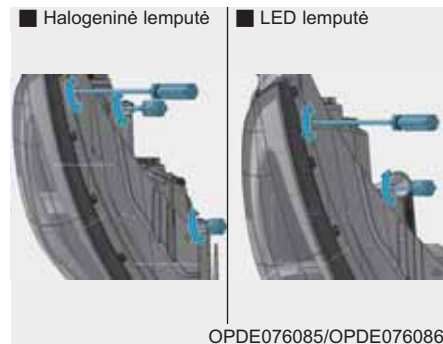

1. Pripūskite pagal reikalavimus padangas ir pašalinkite iš automobilio visą krovinį; automobilyje turi likti tik vairuotojas, atsarginė padanga ir įrankiai.
2. Automobilis turi stovėti lygioje vietoje.
3. Nubrėžkite ant ekrano vertikalias linijas (jos turi eiti per atitinkamų priekinių žibintų centrus) ir horizontalią liniją (ji turi eiti per priekinių žibintų centrus).

4. Jei priekiniai žibintai ir akumuliatorius yra normalios būklės, sureguliuokite priekinius žibintus taip, kad ryškiausia šviesos dalis kristų ant horizontalios ir vertikalių linijų susikirtimų.

5. Norėdami pasukti artimųjų šviesų žibintą į kairę arba į dešinę, sukite reguliavimo varžtą pagal arba prieš laikrodžio rodyklę. Norėdami pasukti artimųjų šviesų žibintą aukštyn arba žemyn, sukite reguliavimo varžtą pagal arba prieš laikrodžio rodyklę.

Norėdami pasukti tolimųjų šviesų žibintą aukštyn arba žemyn, sukite reguliavimo varžtą pagal arba prieš laikrodžio rodyklę.

Priekinių rūko žibintų reguliavimas



Priekiniai rūko žibintai reguliuojami taip pat, kaip ir priekiniai žibintai. Jei priekiniai rūko žibintai ir akumuliatorius yra normalios būklės, sureguliuokite priekinius rūko žibintus. Norėdami pasukti priekinį rūko žibintą aukštyn arba žemyn, sukite reguliavimo varžtą pagal arba prieš laikrodžio rodyklę.

Reguliavimo taškas



- H1: Priekinio žibinto lempos centro aukštis nuo žemės (artimosios šviesos)
 H2: Priekinio žibinto lempos centro aukštis nuo žemės (tolimosios šviesos)
 H3: Rūko žibinto lempos centro aukštis nuo žemės
 W1: Atstumas tarp dviejų priekinių žibintų lempų centrų (artimosios šviesos)
 W2: Atstumas tarp dviejų priekinių žibintų lempų centrų (tolimosios šviesos)
 W3: Atstumas tarp dviejų rūko žibintų lempų centrų

OPDE076081

Matavimo vienetai: mm

Automobilio būklė	Lemputės tipas	H1	H2	H3	W1	W2	W3
Be vairuotojo	Halogeninė	681	645	344	1 440	1 218	1 484
	LED	677	631		1 385	1 114	
Su vairuotoju	Halogeninė	676	640	339	1 440	1 218	
	LED	672	626		1 385	1 114	

Priekiniai artimųjų šviesų žibintai (modelis su vairu kairėje)

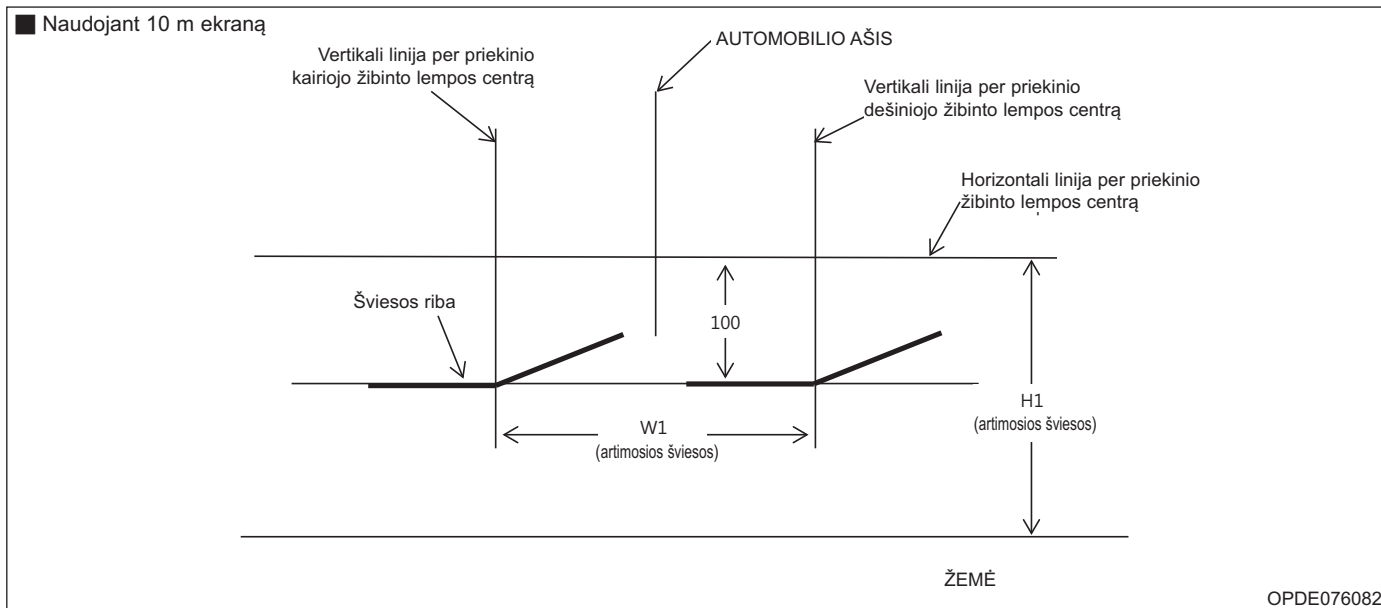

1. Įjunkite artimąsias šviesas be vairuotojo automobilyje.
2. Šviesos riba turi sutapti su šviesos ribos linija, kaip parodyta piešinyje.
3. Reguluojant artimąsias šviesas, vertikalus reguliavimas turi būti atliekamas suregulavus šviesas horizontaliai.
4. Jei automobilyje yra priekinių žibintų reguliavimo įrenginys, įrenginio jungiklis turi būti 0 padėtyje.

Priekiniai artimųjų šviesų žibintai (modelis su vairu dešinėje)

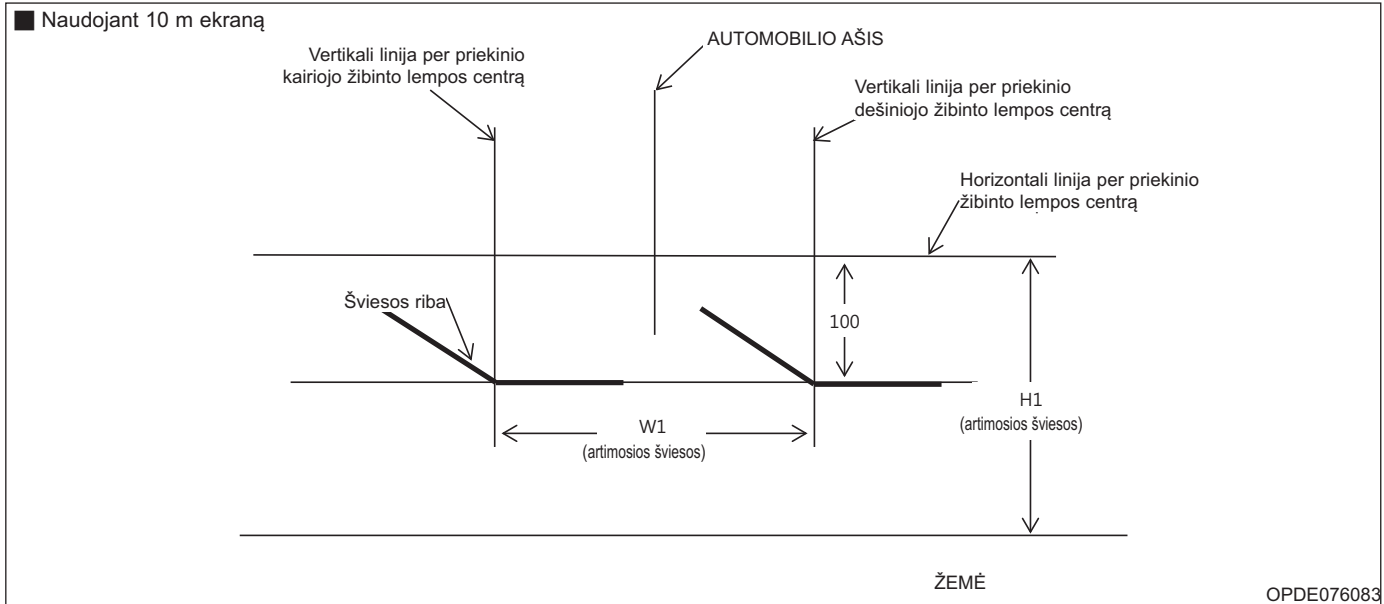

1. Įjunkite artimąsias šviesas be vairuotojo automobilyje.
2. Šviesos riba turi sutapti su šviesos ribos linija, kaip parodyta piešinyje.
3. Reguluojant artimąsias šviesas, vertikalus reguliavimas turi būti atliekamas suregulavus šviesas horizontaliai.
4. Jei automobilyje yra priekinių žibintų reguliavimo įrenginys, įrenginio jungiklis turi būti 0 padėtyje.

Priekiniai rūko žibintai

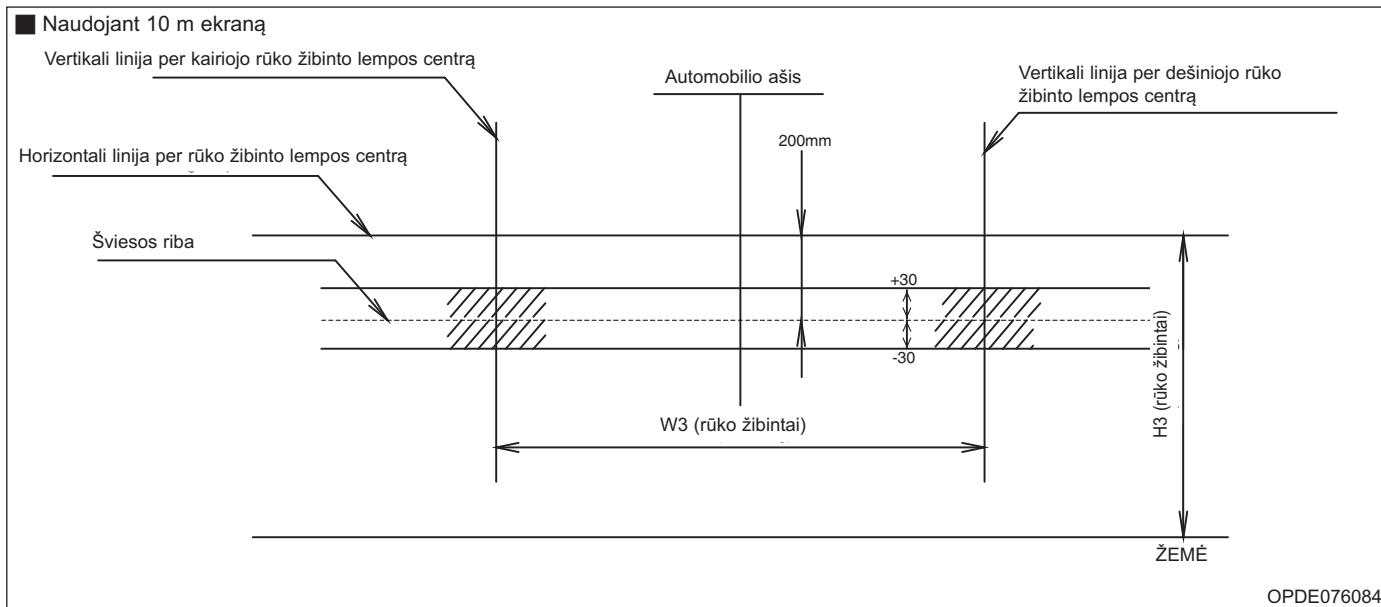

1. Ijunkite priekinius rūko žibintus be vairuotojo automobilyje.
2. Šviesos spindulys turi kristi į nurodytas ribas (užbrūkšniuotas plotas).

Šoninio posūkių žibinto lemputės keitimas

A tipas



Jei nedega LED lemputė, rekomenduojame, kad sistemą patikrintų įgaliotasis HYUNDAI atstovas.

B tipas



1. Nuimkite žibinto bloką nuo automobilio atkeldami šviesos sklaidytuvą ir ištraukdami bloką.
2. Atjunkite lemputės maitinimo jungtį.
3. Atskirkite lizdą nuo šviesos sklaidytuvo, sukdami lizdą prieš laikrodžio rodyklę, kol lizdo auselės susilygins su šviesos sklaidytuvo prapjovomis.
4. Ištraukite lemputę.
5. Įstatykite į lizdą naują lemputę.

6. Surinkite lizdą su šviesos sklaidytuvu.
7. Prijunkite lemputės maitinimo jungtį.
8. Įdėkite žibinto bloką į automobilio kėbulą.

Galinio žibinto bloko lemputės keitimas

A tipas

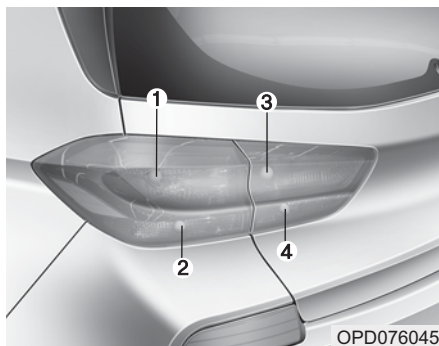

- (1) Stabdymo ir galinis žibintas
- (2) Posūkių žibintas
- (3) Galinis žibintas
- (4) Atbulinės eigos žibintas

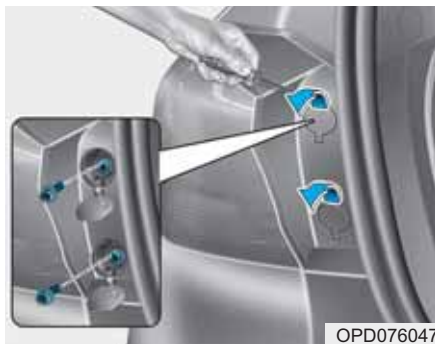

Stabdymo / galinis žibintas ir posūkių žibintas

1. Išjunkite variklį.
2. Atidarykite pakeliamas galines duris.
3. Nuimkite žibintų bloko tvirtinimo varžtų dangtelius.
4. Atsukite žibinto bloko tvirtinimo varžtus kryžminiu atsuktuvu.



5. Nuimkite galinio žibinto bloką nuo automobilio kėbulo.



6. Ištraukite lemputės lizdą iš žibinto bloko, sukdami lizdą prieš laikrodžio rodyklę, kol lizdo auselės sutaps su bloko prapjovomis.
7. Išimkite lemputę iš lizdo, paspausdami ir sukdami ją prieš laikrodžio rodyklę, kol lemputės auselės susilygins su lizdo prapjovomis. Ištraukite lemputę iš lizdo.
8. Įdėkite naują lemputę, įstumdami ją į lizdą ir pasukdami, kol užsifiksuos.

9. Įstatykite lizdą į žibinto bloką, lizdo auselės sulygindami su su bloko prapjovomis. Įstumkite lemputės lizdą į žibintą ir pasukite lizdą pagal laikrodžio rodyklę.
10. Vėl įstatykite žibinto mazgą į automobilio kėbulą.



Galinis žibintas ir atbulinės eigos žibintas

1. Išjunkite variklį.
2. Atidarykite pakeliamas galines duris.
3. Plokščiu atsuktuvu nuimkite dangtelį.



4. Ištraukite lemputės lizdą iš žibinto bloko, sukdami lizdą prieš laikrodžio rodyklę, kol lizdo auselės sutaps su bloko prapjovomis.
5. Ištraukite lemputę.
6. Įdėkite naują lemputę, įstumdami ją į lizdą ir pasukdami, kol užsifiksuos.
7. Įstatykite lizdą į žibinto bloką, lizdo auselės sulygindami su su bloko prapjovomis. Įstumkite lizdą į žibinto bloką ir pasukite pagal laikrodžio rodyklę.
8. Vėl uždėkite apsauginį dangtelį.

B tipas

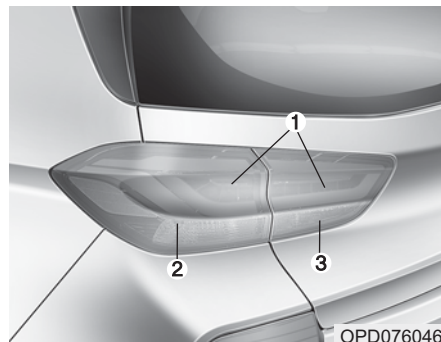

- (1) Stabdymo ir galinis žibintas
- (2) Posūkių žibintas
- (3) Atbulinės eigos žibintas

Stabdymo ir galinis žibintas

Jei LED lemputė nedega, automobilį turi patikrinti įgaliotasis HYUNDAI atstovas.

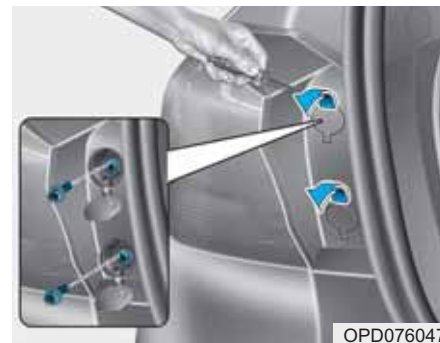

Posūkių žibintas

1. Išjunkite variklį.
2. Atidarykite pakeliamas galines duris.
3. Nuimkite žibintų bloko tvirtinimo varžtų dangtelius.
4. Atsukite žibintų bloko tvirtinimo varžtus kryžminiu atsuktuvu.

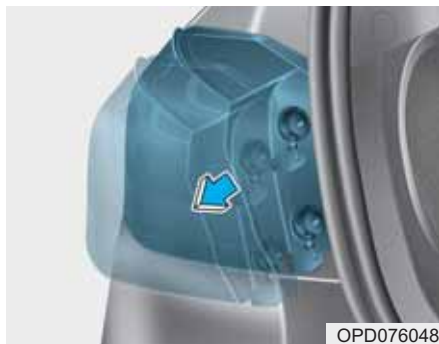

OPD076048

5. Nuimkite galinio žibinto bloką nuo automobilio kėbulo.



OPD076064

6. Ištraukite lemputės lizdą iš žibinto bloko, sukdami lizdą prieš laikrodžio rodyklę, kol lizdo auselės sutaps su bloko prapjovomis.
7. Išimkite lemputę iš lizdo, paspausdami ir sukdami ją prieš laikrodžio rodyklę, kol lemputės auselės susilygins su lizdo prapjovomis. Ištraukite lemputę iš lizdo.
8. Įdėkite naują lemputę, įstumdami ją į lizdą ir pasukdami, kol užsifiksuos.
9. Įstatykite lizdą į žibinto bloką, lizdo auselės sulygindami su su bloko prapjovomis. Įstumkite lemputės lizdą į žibintą ir pasukite lizdą pagal laikrodžio rodyklę.
10. Vėl įstatykite žibinto mazgą į automobilio kėbulą.



OPDE076072

Atbulinės eigos žibintas

1. Išjunkite variklį.
2. Atidarykite pakeliamas galines duris.
3. Plokščiu atsuktuvu nuimkite dangtelį.



4. Ištraukite lempuotę.
5. Įdėkite naują lempuotę, įstumdami ją į lizdą ir pasukdami, kol užsifiksuos.
6. Įstatykite lizdą į žibinto bloką, lizdo auselės sulygindami su su bloko prapjovomis. Įstumkite lempuotės lizdą į žibintą ir pasukite lizdą pagal laikrodžio rodyklę.
7. Vėl uždėkite apsauginį dangtelį.

Galinis rūko žibintas

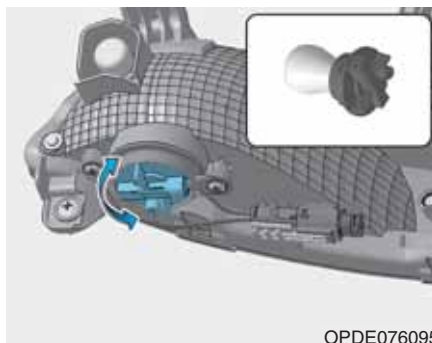

1. Atkabinkite galinio rato apsaugos kaiščio tipo laikiklius ir varžtus ir atkabinkite apsaugą nuo galinio buferio.
2. Užkiškite ranką už galinio buferio.
3. Ištraukite lempuotės lizdą iš korpuso, sukdami lizdą prieš laikrodžio rodyklę, kol lizdo auselės susilygins su korpuso prapjovomis.
4. Išimkite lempuotę iš lizdo, paspausdami ir sukdami ją prieš laikrodžio rodyklę, kol lempuotės auselės susilygins su lizdo prapjovomis. Ištraukite lempuotę iš lizdo.

5. Įdėkite naują lempuotę, įstumdami ją į lizdą ir pasukdami, kol užsifiksuos.
6. Įstatykite lizdą į korpusą, lizdo auselės sulygindami su korpuso prapjovomis. Įstumkite lempuotės lizdą į žibintą ir pasukite lizdą pagal laikrodžio rodyklę.

Aukštai sumontuoto stabdymo žibinto lempučių keitimas



Jei aukštai sumontuotas stabdymo žibintas nedega, kreipkitės į įgaliotąjį HYUNDAI atstovą.

Numerio apšvietimo lempučių keitimas



1. Plokščiu atsuktuvu atsargiai atkelkite šviesos sklaidytuvą nuo numerio apšvietimo lempučių korpuso.
2. Ištraukite lempuotę.
3. Įdėkite naują lempuotę.
4. Įdėkite atvirkštine tvarka.

Salono apšvietimo lempučių keitimas

Salono lempučių



Jei nedega LED lempučių, rekomenduojame, kad sistemą patikrintų įgaliotasis HYUNDAI atstovas.

Žemėlapių skaitymo lemputė, salono lemputė, veidrodžio skydelyje nuo saulės lemputė ir bagažo skyriaus lemputė

■ Žemėlapių skaitymo lemputė



■ Salono lemputė – be stoglangio

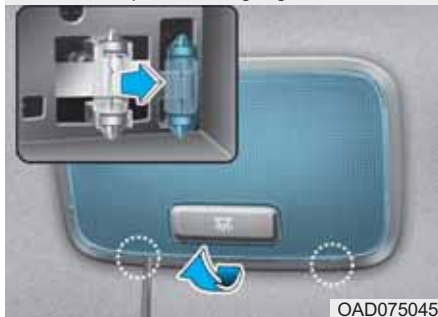

■ Veidrodžio skydelyje nuo saulės lemputė



■ Bagažo skyriaus lemputė



1. Plokščiu atsuktuvu atsargiai atkelkite šviesos sklaidytuvą nuo salono šviestuvo korpuso.
2. Ištraukite lemputę.
3. Įstatykite naują lemputę į lizdą.
4. Sulyginkite šviesos sklaidytuvo auselės su šviestuvo korpuso prapjovomis ir įspauskite šviesos sklaidytuvą į vietą.

PASTABA

Nesulaužykite dangtelio, auselės ir plastikinio korpuso.

IŠVAIZDOS PRIEŽIŪRA

Išorės priežiūra

Bendrosios išorės priežiūros atsargumo priemonės

Naudodami cheminius valiklius ir blizgiklius, perskaitykite nurodymus ant jų etikečių. Perskaitykite visus įspėjimus ir atsargumo priemones.

Dažyto paviršiaus priežiūra

Plovimas

Kad dažytas kėbulas nerūdytų ir neprarastų išvaizdos, plaukite jį bent kartą per mėnesį drungnu ar šaltu vandeniu.

Jei važinėjate bekele, nuplaukite automobilį po kiekvienos išvykos. Ypač kruopščiai nuplaukite druskas, žemes, purvą ir kitas prilipusias medžiagas. Patikrinkite, ar neužsikimšusios vandens nutekėjimo angos durų apačioje ir slenksčiuose.

Jei tuoj pat nenuplausite, vabzdžiai, smala, medžių gyvasakiai, paukščių išmatos ir pramoniniai teršalai pažeis jūsų automobilio dažus.

Šių teršalų gali nepavykti nuplauti vandeniu.

Geriausia naudoti neutralų muilą, nekenkiantį dažytiems paviršiams.

Nuplovę su muilu, perplaukite automobilį švairiu šaltu ar drungnu vandeniu. Nepalikite muilo nudžiūti.

PASTABA

- **Nenaudokite koncentruoto muilo, cheminių valiklių ar karšto vandens ir neplaukite automobilio saulėkaitoje ar kol kėbulas karštas.**

- **Atsargiai plaukite automobilio šoninius langus.**

Ypač atsargiai plaukite aukšto slėgio srove, nes vanduo gali patekti pro langus į automobilio vidų.

- **Kad nepažeistumėte plastmasinių dalių ir žibintų, nevalykite jų cheminiais tirpikliais ar stipriais valikliais.**

ĮSPĖJIMAS

Šlapi stabdžiai

Nuplovę automobilį, pavažiуйте ir patikrinkite, ar nesuslapo stabdžiai. Jei stabdymas pablogėjo, išdžiovinkite stabdžius lengvai juos paspausdami, kai važiuojate nedideliu greičiu.

Plovimas aukšto slėgio įranga

- Naudodami aukšto slėgio plovimo įrangą, stovėkite pakankamai toli nuo automobilio.

Leisdami aukšto slėgio srovę iš nedidelio atstumo, galite pažeisti automobilio dalis, arba vanduo gali patekti į vidų.

- Nenukreipkite aukšto slėgio vandens srovės į kamerą, jutiklius ir šalia jų. Aukšto slėgio vandens srovės smūgis gali sugadinti šiuos įtaisus.
- Nelaikykite purkštuko arti guminių arba plastikinių apsaugų ar jungčių, kad aukšto slėgio vandens srovė jų nepažeistų.



PASTABA

- **Plauant variklio skyrių, taip pat ir aukšto slėgio vandens srove, gali būti pažeistos variklio skyriaus elektros grandinės.**
- **Saugokite, kad vanduo ir kiti skysčiai nepatektų ant automobilio elektrinių ir elektroninių dalių ir jų nesugadintų.**

Vaškavimas

Vaško danga yra automobilio dažų apsauga nuo teršalų. Pakankamas sluoksnis vaško padeda apsaugoti jūsų automobilio išorę.

Vaškuokite automobilį, kai ant jo nebeliks vandens lašų.

Prieš vaškuodami, automobilį nuplaukite ir nudžiovinkite. Naudokite geros kokybės skystą ar tirštą vašką ir laikykitės gamintojo nurodymų. Nuvaškuokite visas metalines dalis, kad jas apsaugotumėte ir jos neprarastų savo išvaizdos.

Šalinant alyvą, dervą ar panašias medžiagas su dėmių valikliu, nuo paviršiaus nusivalo ir vaškas. Nepamirškite pakartotinai nuvaškuoti tų vietų, jei viso automobilio vaškuoti dar nereikia.

PASTABA

- **Jei purvą ar dulkes nuo kėbulo valysite sausa šluoste, subraižysite laką.**
- **Valydami chromuoto ar anoduoto aliuminio detales, nenaudokite metalinių šveistukų, šveičiančių valiklių ar stiprių ploviklių, kuriuose yra šarminių medžiagų. Galite pažeisti jų apsauginį sluoksnį, dažai toje vietoje išbluks arba pakeis spalvą.**

Pažeistų dažų tvarkymas

Gilius įbrėžimus ar akmenukų paliktus įlenkimus dažytame paviršiuje reikia nedelsiant sutvarkyti. Plikas metalas greitai pradės rūdyti ir pridarys didesnių nuostolių.

PASTABA

Jei automobilio kėbulas pažeistas ir jį reikia remontuoti ar keisti kokią dalį, patikrinkite, ar kėbulo remonto dirbtuvėse suremontuotas ar pakeistas dalis padengė nuo korozijos saugančiomis medžiagomis.

Blizgaus metalo priežiūra

- Prilipusią dervą ir vabzdžius valykite valikliu, o ne skuskite aštriu daiktu.
- Kad blizgaus metalo dalys nerūdytų, padenkite jas vašku ar chromuotoms dalims skirta medžiaga ir įtrinkite iki blizgesio.
- Žiemą ar pajūrio zonoje padenkite blizgaus metalo dalis storesniu vaško ar apsauginės medžiagos sluoksniu. Jei reikia, padenkite tas dalis korozijai atspariu naftos vazelinu ar kita apsaugine medžiaga.

Kėbulo apačios priežiūra

Kėbulo apačioje kaupiasi ėsdinančios medžiagos, naudojamos kelių priežiūroje sniego ir ledo tirpdymui bei dulkių surišimui. Jei šių medžiagų nepašalinsite, automobilio apačioje esančios medžiagos, tokios kaip degalų tiekimo sistemos vamzdžiai, dugnas ir išmetamųjų dujų sistema, gali pradėti rūdyti, nors jos ir padengtos nuo rūdijimo apsaugančia medžiaga.

Kartą per mėnesį ir po kiekvieno pasivažinėjimo bekele bei pasibaigus žiemai gerai nuplaukite automobilio apačią ir ratų angas drungnu ar šaltu vandeniu. Ypač atidžiai prižiūrėkite tas vietas, nes ten sunku pamatyti žemes ir purvą. Jei susikaupusį purvą sušlapinsite, bet nepašalinsite, bus ne geriau, o blogiau. Durų apačioje, slenksčiuose ir ant rėmo yra skylės vandens nutekėjimui. Jos turi būti neužsikimšusios, nes ten užsilaikęs vanduo sukels rūdijimą.

⚠ ĮSPĖJIMAS

Nuplovę automobilį, pavažiуйте ir patikrinkite, ar nesuslapo stabdžiai. Jei stabdymas pablogėjo, išdžiovinkite stabdžius lengvai juos paspausdami, kai važiuojate nedideliu greičiu.

Aliumininių ratų priežiūra

Aliumininiai ratai padengti skaidria apsaugine medžiaga.

PASTABA

- **Nevalykite aliumininių ratų šveičiančiais valikliais, poliravimo medžiagomis, tirpikliais ir metaliniais šepetiais.**
- **Valykite ratlankius, kai jie atvėšę.**
- **Naudokite tik muilo tirpalą ar neutralią valymo priemonę ir gerai nuplaukite vandeniu. Jei važiavote druska pabarstytais keliais, nuplaukite ratus.**
- **Neplaukite ratų greitaeigiais automobilių ploviklių šepetiais.**
- **Nenaudokite rūgštinių arba šarminių valiklių.**

Apsauga nuo korozijos

Kaip apsaugoti jūsų automobilį nuo korozijos

Savo automobilių gamyboje mes naudojame pačias naujausias kovos su korozija technologijas. Tačiau tai tik dalis darbo. Kad automobilis ilgai išlaikytų atsparumą korozijai, reikia ir savininko pagalbos.

Dažniausios korozijos priežastys

Čia išvardintos pagrindinės automobilių koroziją sukeliančios priežastys:

- Kelių druska, purvas ir drėgmė, susikaupę ant automobilio dugno.
- Akmenų, žvyro pažeisti dažai, įbrėžimai ir įlenkimai, pagreitinantys neapsaugoto metalo koroziją.

Padidinto korozijos pavojaus vietovės

Jei gyvenate vietovėje, kurioje ant jūsų automobilio nuolat patenka koroziją sukeliančių medžiagų, ypač svarbu apsaugoti automobilį nuo korozijos. Dažniausiai pasitaikančios koroziją sukeliančios medžiagos yra druska, dulkes surišančios cheminės medžiagos, jūrinis klimatas ir pramoninė tarša.

Drėgmė skatina koroziją

Geriausios sąlygos korozijai yra drėgmė. Koroziją paspartina atmosferinė drėgmė, ypač kai temperatūra yra kiek aukštesnė už nulį. Tokiomis sąlygomis drėgnos koroziją sukeliančios medžiagos prikimba prie automobilio paviršių ir ilgai neišdžiūsta.

Purvas yra ypač pavojingas, nes jis ilgai išlieka drėgnas ir laikosi tvirtai prikibęs prie automobilio. Nors purvas ir atrodo sausas, viduje jis turi drėgmės ir skatina koroziją.

Aukšta temperatūra taip pat skatina blogai vėdinamų vietų koroziją. Dėl visų čia išvardintų priežasčių labai svarbu, kad jūsų automobilis būtų švarus, o ne aplipęs purvais ir kitokiomis medžiagomis. Tai galioja ne tik matomiems paviršiams, bet ypač automobilio apačiai.

Kaip išvengti korozijos

Galite išvengti korozijos, laikydamiesi šių patarimų:

Automobilis turi būti švarus

Geriausias būdas užkirsti kelią korozijai – plauti automobilį ir pašalinti koroziją sukeliančias medžiagas. Ypač gerai prižiūrėkite automobilio apačią.

- Jei gyvenate korozijai palankioje vietovėje, — kur keliai barstomi druska, prie jūros, didelės pramoninės taršos zonoje, kur krenta rūgštūs lietūs ir pan.—, imkitės papildomų apsaugos nuo korozijos priemonių. Žiemą su žarna nuplaukite automobilio apačią bent kartą per mėnesį ir gerai išplaukite dugną žiemai pasibaigus.
- Plaudami automobilio apačią, ypač gerai nuplaukite posparnius ir kitas blogai matomas vietas. Nuplaukite gerai, nes sudrėkinę prilipusį purvą ir jo nenuplavę koroziją tik pagreitinsite, o ne sustabdysite. Aukšto slėgio vandens srovė ir garai ypač efektyviai nuplauna purvą ir koroziją sukeliančias medžiagas.

- Plaudami durų apačią, apatinę kėbulo dalį ir rėmo elementus, išvalykite vandens nutekėjimo angas, kad pro jas pasišalintų drėgmė, o ne užsilaikytų viduje ir skatintų koroziją.

Jūsų garažas turi būti sausas

Nelaikykite automobilio drėgname blogai vėdinamame garaže. Toks garažas – puiki aplinka korozijai. Tuo labiau, jei plaunate automobilį garaže arba įvarote drėgną, snieguotą, apledėjusį ir purviną automobilį į garažą. Net šildomame garaže gali būti palanki terpė korozijai, jei garažas nėra gerai vėdinamas.

Rūpinkitės kėbulo dažais ir apdaila

Dažų įbrėžimus ir įtrūkimus kuo greičiau reikia padengti tepamais dažais, kad pažeistose vietose neprasidėtų korozija. Jei matosi plikas metalas, rekomenduojame važiuoti į kėbulų remonto dirbtuves.

Paukščių išmatos: paukščių išmatos labai ėsdinančios ir gali pažeisti dažytus paviršius vos per kelias valandas. Kuo skubiau nuvalykite paukščių išmatas.

Nepamirškite ir automobilio vidaus

Drėgmė gali kauptis po grindų kilimėliais ir sukelti koroziją. Reguliariai pakelkite grindų kilimėlius ir patikrinkite, ar sausa grindų danga. Būkite itin atidūs, jei savo automobiliu vežate trąšas, valymo ar chemines medžiagas.

Jas reikia vežti specialioje taroje, o joms išsiliejus, užterštą vietą reikia gerai išplauti, perplauti švariu vandeniu ir išdžiovinti.

Salono priežiūra

Bendros salono priežiūros atsarگو priemonės

Saugokite, kad cheminės medžiagos, tokios kaip kvepalai, kosmetinis pienelis, kremas, rankų valiklis ir oro gaiviklis, nepatektų ant salono dalių, nes gali jas sugadinti arba palikti dėmes. Jeigu jie patektų ant salono dalių, iš karto nuvalykite.

Skaitykite nurodymus, kaip tinkamai prižiūrėti vinilinius paviršius.

PASTABA

Saugokite, kad vanduo ir kiti skysčiai nepaliesų automobilio elektrinių/elektroninių dalių ir jų nesugadintų.

PASTABA

Oda aptrauktas dalis (vairą, sėdynes) valykite neutraliais valikliais arba silpnos alkoholio koncentracijos tirpalais. Jei naudosite stiprios alkoholio koncentracijos tirpalus arba rūgštinius ar šarminius valiklius, odos spalva gali išblukti arba viršutinis sluoksnis pradės laupytis.

Apmušalų ir vidaus detalių valymas.

Vinilas

Nuvalykite dulkes ir nešvarumus nuo vinilinio paviršiaus šluotele ar dulkių siurbliu. Vinilinius paviršius valykite su specialiu valikliu.

Audinys

Nuvalykite dulkes ir nešvarumus nuo audinio paviršiaus šluotele ar dulkių siurbliu. Apmušalus ir kilimus rekomenduojame plauti muilo tirpalu.

Šviežias dėmes iš karto išvalykite dėmių valikliu. Jei dėmių nepašalinsite iš karto, audinys toje vietoje gali pakeisti spalvą. Blogai prižiūrimas audinys gali prarasti atsparumo ugniai savybes.

PASTABA

Jei naudosite kitokias nei rekomenduojama valymo medžiagas ir būdus, galite pakenkti audinių išvaizdai ir jų atsparumo ugniai savybėms.

Saugos diržų valymas

Saugos diržus plaukite muilo skiediniu, skirtu apmušalams ir kilimams. Vadovaukitės muilo gamintojo nurodymais. Nevalykite saugos diržų su chloru ir nedažykite jų, nes diržas gali susilpnėti.

Stiklų valymas iš vidaus

Jei automobilio stiklai iš vidaus pasidaro neskaidrūs (apsitraukia riebia plėvele), juos reikia valyti su stiklo valikliais. Vadovaukitės ant valiklio indo pateiktais nurodymais.

PASTABA

Nekrapštykite užpakalinio lango vidinio paviršiaus. Galite sugadinti užpakalinio lango šildytuvo juosteles.

IŠMETAMŲJŲ DUJŲ KONTROLĒS SISTEMA

Jūs automobīlio išmetamųjų dujų kontrolēs sistēmai taikoma rašytinē ribota garantija. Perskaitykite informāciju apie garantiju automobīlio tehninēs priežiūros pase.

Jūs automobīlio išmetamųjų dujų kontrolēs sistēma atitinka visus išmetamųjų dujų reikalavimus.

Automobīlyje yra trys išmetamųjų dujų kontrolēs sistēmas:

- (1) Karterio išmetamųjų dujų kontrolēs sistēma
- (2) Išmetamųjų garų kontrolēs sistēma
- (3) Išmetamojo vāzdžio dujų kontrolēs sistēma

Kad išmetamųjų dujų kontrolēs sistēma kontrolēs sistēma veiktu tinkamai, rekomenduojame, kad jūs automobilį patikrintų ir jo techninę priežiūrą atliktų įgaliotasis HYUNDAI atstovas pagal šiame vadove pateiktą techninēs priežiūros grafiką.



ATSARGIAI

Atsargumo priemonēs tikrinant ir atliekant techninę priežiūrą (su elektronine stabilumo kontrolēs sistema (ESC)):

- Kad tikrinant dinamometru užvedamas variklis netrūkčiotų, išjunkite elektroninę stabilumo kontrolēs sistēmą (ESC), paspausdami ESC jungiklį.
- Patikrinus variklį dinamometru, vėl įjunkite ESC sistēmą, paspaudę ESC jungiklį.

1. Karterio išmetamųjų dujų kontrolēs sistēma

Karteryje naudojama priverstinē ventiliacija, kad oras nebūtų teršiamas iš karterio išeinančiomis nesudegusiomis dujomis. Švarus išvalytas oras tiekiamas į karterį per oro įsiurbimo žarną. Karterio viduje oras susimaišo su nesudegusiomis dujomis, kurios per karterio priverstinio vėdinimo vožtuvą patenka į įleidimo sistēmą.

2. Išmetamųjų garų kontrolēs sistēma

Išmetamųjų garų kontrolēs sistēma saugo, kad degalų garai nepatektų į atmosferą.

Kanistras

Degalų bake susidarę garai surenkami ir laikomi vidiniame kanistre. Varikliui dirbant, surinkti garai iš kanistro ištraukiami į buferinę talpyklą per solenoidinį prapūtimo valdymo vožtuvą.

Solenoidinis prapūtimo valdymo vožtuvas (PCSV)

Solenoidinis prapūtimo valdymo vožtuvas valdomas iš variklio valdymo bloko (ECM); kai varikliui dirbant tuščiaja eiga variklio aušinimo skysčio temperatūra nedidelė, PCSV užsidaro, kad degalų garai nepatektų į variklį. Kai variklis sušyla, PCSV atsidaro ir išleidžia degalų garus į variklį.

3. Išmetamojo vamzdžio dujų kontrolės sistema

Išmetamojo vamzdžio dujų kontrolės sistema – tai labai efektyvi sistema, vienu metu kontroliuojanti išmetamąsias dujas ir užtikrinanti efektyvų variklio darbą.

Automobilio konstrukcijos keitimas

Šio automobilio konstrukcijos keisti negalima. Automobilio konstrukcijos keitimas gali pakenkti jo veikimui, saugumui ar ilgaamžiškumui, o taip pat pažeisti teisinius saugos ir išmetamųjų dujų reikalavimus.

Be to, dėl keitimų atsiradusiems gedimams ar eksploatacijos problemoms nebus taikoma garantija.

- Jeigu jūs naudojate netinkamus elektroninius įrenginius, automobilis gali tinkamai neveikti, gali būti pažeisti laidai, išsikrauti akumulatorius ar kilti gaisras. Savo saugumui užtikrinti nenaudokite neleistinų elektrinių prietaisų.

Įspėjimai dėl išmetamųjų dujų (anglies viendeginio)

- Anglies viendeginio gali būti įvairiose išmetamosiose dujose. Jei automobilyje pajutote kokių nors išmetamųjų dujų kvapą, pasirūpinkite, kad automobilis būtų nedelsiant patikrintas ir suremontuotas. Jei įtariate, kad į automobilio vidų patenka išmetamosios dujos, važiuokite atsidarę visus langus. Kuo greičiau nuvežkite automobilį patikrinti ir sutaisyti.

⚠ ĮSPĖJIMAS

Variklio išmetamosiose dujose yra anglies viendeginio (CO). Šios dujos bespalvės ir bekvapės, tačiau įkvėpus – mirtinai pavojingos. Laikykitės nurodymų, kaip išvengti apsinuodijimo CO dujomis.

- Nelaikykite užvesto automobilio uždaroje vietoje (tokiose kaip garažas) ilgiau, nei automobiliui reikia įvažiuoti ir išvažiuoti.
- Kai automobilis sustoja atviroje vietoje ilgesniam laikui, o variklis dirba, nustatykite vėdinimo sistemą taip, kad lauko oras patektų į automobilį.
- Ilgai nesėdėkite stovinčiame automobilyje su užvestu varikliu.
- Jei variklis užgęsta arba neužsiveda, daug kartų bandydami jį užvesti galite sugadinti išmetamųjų dujų kontrolės sistemą.

Atsargumo priemonės eksploatuojant katalizinius konverterius (jei yra)

⚠ ĮSPĖJIMAS

- Nuo įkaitusios išmetamųjų dujų sistemos gali užsidegti po jūsų automobiliu esantys degūs daiktai. Nestatykite automobilio, neleiskite varikliui dirbti tuščiąja eiga ir nevažiuokite per ar šalia degių daiktų, tokių kaip sausa žolė, popierius, lapai ir pan.
- Išmetamųjų dujų sistema labai įkaista varikliui dirbant ir išlieka įkaitusi ką tik ji išjungus. Būkite atokiau nuo išmetamųjų dujų sistemos, nes galite nusideginti.

Taip pat nenuimkite karščio apsaugos nuo išmetimo sistemos, neužsandarinkite automobilio dugno, netepkite koroziją stabdančiomis priemonėmis. Tam tikromis sąlygomis tai gali sukelti gaisrą.

Jūsų automobilyje yra katalizinio konverterio išmetamųjų dujų kontrolės įrenginys.

Taigi, reikia imtis šių atsargumo priemonių:

- Į benzininį variklį pilkite tik BEŠVINĮ BENZINĄ.
- Nevažinėkite automobiliu, jei yra gedimo požymių, tokių kaip sunkus variklio užvedimas ar pastebimas variklio galios sumažėjimas.
- Elkitės su varikliu tinkamai. Netinkamo elgesio su varikliu pavyzdžiai – važiavimas išjungus pavarą ir variklį ir važiavimas nuo stačių nuokalnių įjungus pavarą ir užgesinus variklį.
- Neleiskite varikliui ilgai dirbti tuščiąja eiga dideliais sūkliais (virš 5 minučių).

- Nebandykite keisti jokių variklio ir išmetamųjų dujų kontrolės sistemos dalių konstrukcijos. Variklį turi tikrinti ir reguliuoti įgaliotasis HYUNDAI atstovas.
- Stenkitės nevažinėti su mažų degalų kiekiu bake. Jei baigsis degalai, degalų ir oro mišinys cilindre neužsidegs ir bus papildomai apkrautas katalizinis konverteris.

Jei nesiimsite šių atsargumo priemonių, galite sugadinti katalizinį konverterį ir automobilį.

Be to, negalios automobiliui suteikiama garantija.

Dyzelinio variklio kietųjų dalelių filtras (DPF) (jei yra)

Kietųjų dalelių filtro (DPF – diesel particulate filter) sistema surenka iš variklio išmetamus degimo suodžius.

Skirtingai nuo vienkartinio oro filtro, DPF sistema automatiškai sudegina (arba oksiduoja) susikaupusius suodžius pagal važiavimo situaciją.

Kitaip tariant, variklio valdymo sistema pagal išmetamųjų dujų temperatūrą, važiuojant normaliu ar dideliu greičiu, automatiškai išmeta susikaupusius suodžius.

Vis dėlto, automobiliui nuolat važinėjant nedideliais atstumais arba ilgą laiką nedideliu greičiu, susikaupę suodžiai automatiškai neišmetami dėl žemos išmetamųjų dujų temperatūros. Tokiu atveju sistema neaptinka susikaupusių suodžių, suodžių oksidacijos procesas nevyksta, ir pradeda mirksėti gedimo indikatorius ().

Gedimo indikatorius (MIL) nustoja mirksėti, kai maždaug 25 minutes arba ilgiau važiuojama su įjungta antra arba aukštesne pavara didesniu nei 60 km/val. greičiu, arba kai variklio sūkliai siekia nuo 1 500 iki 2 500 sūk./min.

Jeigu MIL nuolat mirksčioja arba dega įspėjamasis pranešimas „Check exhaust system“ (patikrinti išmetamųjų dujų sistemą), rekomenduojame, kad DPF sistemą patikrintų įgaliotasis HYUNDAI atstovas.

Kai automobiliu ilgai važinėjama nuolat mirksint MIL indikatoriumi, DPF sistema gali sugesti ir išsaugus degalų sąnaudos.



ATSARGIAI

Dyzelinas (jei yra kietųjų dalelių filtras DPF)

Į automobilį su DPF rekomenduojame pilti tik standartinį automobilinej dyzeliną.

Jeį naudosite kitokį dyzeliną, kuriame yra daug sieros (daugiau nei 50 ppm) arba kitokių nežinomų priedų, galite sugadinti DPF sistemą, ir iš automobilio sklįs balti dūmai.

Azoto oksidų gaudyklė (jei yra)

Pasyvioji azoto oksidų (NOx) gaudyklė (LNT) sugeria azoto oksidus išmetamųjų dujų sistemoje. Priklausomai nuo degalų kokybės, išmetamosiose dujose gali jaustis kvapas. Naudokite standartinį automobilinej dyzeliną, kad būtų užtikrintas azoto oksidų sugėrimo efektyvumas.

Techniniai duomenys ir informacija klientui

Matmenys.....	8-2
Variklis	8-2
Lempučių galia.....	8-3
Padangos ir ratai.....	8-4
Padangų apkrovos ir greičio ribos (Europa).....	8-5
Oro kondicionavimo sistema	8-6
Automobilio masė ir bagažo skyriaus talpa	8-6
Rekomenduojamos tepimo priemonės ir talpos ..	8-7
Rekomenduojama variklio alyva (Europa).....	8-9
Rekomenduojamas SAE klampos indeksas.....	8-9
Automobilio identifikavimo numeris (VIN)	8-12
Automobilio atitikties etiketė	8-12
Padangų techninių duomenų ir slėgio etiketė ..	8-13
Variklio numeris	8-13
Oro kondicionieriaus kompresoriaus etiketė ..	8-14
Šaldymo medžiagos etiketė	8-14
Atitikties deklaracija.....	8-14

MATMENYS

Elementas		mm
Bendras ilgis		4 340
Bendras plotis		1 795
Bendras aukštis		1 455
Priekinė tarpvėžė	195/65 R15	1 573
	205/55 R16	1 565
	225/45 R17	1 559
Galinė tarpvėžė	195/65 R15	1 581
	205/55 R16	1 573
	225/45 R17	1 567
Atstumas tarp ašių		2 650

VARIKLIS

Elementas	Benzininis variklis				Dyzelinis variklis
	1.0 T-GDI	1.4 T-GDI	1.4 MPI	1.6 MPI	1.6 TCI
Darbinis tūris cm ³	997	1 353	1 368	1 591	1 582
Cilindrų skersmuo x stūmoklio eiga mm	71,0 x 84,0	71,6 x 84,0	72,0 x 84,0	77,0 x 85,44	77,2 x 84,5
Cilindrų darbo tvarka	1-2-3	1-3-4-2	1-3-4-2	1-3-4-2	1-3-4-2
Cilindrų skaičius	3 cilindrai vienoje eilėje	4 cilindrai vienoje eilėje	4 cilindrai vienoje eilėje	4 cilindrai vienoje eilėje	4 cilindrai vienoje eilėje

LEMPUČIŲ GALIA

Žibintai				Lemputės tipas	Galia (W)
Priekyje	A tipas	Priekinis žibintas	Artimosios šviesos	H7LL	55
			Tolimosios šviesos	H7LL	55
		Gabaritinis žibintas		W5W	5
		Posūkių žibintas		PY21W	21
		Dienos šviesos žibintas		P21W	21
	B tipas	Priekinis žibintas	Artimosios šviesos	H7LL	55
			Tolimosios šviesos	H7LL	55
		Gabaritinis žibintas		LED	LED
		Posūkių žibintas		PY21W	21
		Statinis posūkio žibintas		H7LL	55
	Dienos šviesos žibintas		LED	LED	
	C tipas	Priekinis žibintas	Artimosios šviesos	LED	LED
			Tolimosios šviesos	LED	LED
		Gabaritinis žibintas		LED	LED
		Posūkių žibintas		LED	LED
		Statinis posūkio žibintas		LED	LED
	Dienos šviesos žibintas		LED	LED	
	Rūko žibintas		HB4	51	
Šoninis posūkių žibintas		A tipas	LED	LED	
		B tipas	W5W	5	
Gale	A tipas	Stabdymo / galinis žibintas		P21/5W	21 / 5
		Posūkių žibintas		PY21W	21
		Galinis žibintas		W5W	5
		Atbulinės eigos žibintas		W16W	16
	B tipas	Stabdymo / galinis žibintas		LED	LED
		Posūkių žibintas		PY21W	21
		Atbulinės eigos žibintas		LED	LED
Aukštai sumontuotas stabdymo žibintas		LED	LED		

Žibintai		Lemputės tipas	Galia (W)	
Gale	Rūko žibintas	PY21W	21	
Salonas	Žemėlapio skaitymo lemputė	W10W	10	
	Salono šviestuvai	A tipas	FESTOON	8
		B tipas	LED	LED
	Veidrodėlio skydelyje nuo saulės lemputė	FESTOON	5	
	Pirštinių dėtuvės lemputė	FESTOON	5	
	Bagazo skyriaus lemputė	FESTOON	10	
Numerio apšvietimo lemputė	FESTOON	5		

PADANGOS IR RATAI

Elementas	Padangos dydis	Rato dydis	Padangos pripūtimo slėgis, bar (psi, kPa)				Rato veržlių priveržimo jėga kgf·m (lb·ft, N·m)
			Normali apkrova		Didžiausia apkrova		
			Priekyje	Gale	Priekyje	Gale	
Normalaus dydžio padanga	195/65 R15	6.0J X 15	2,2 (220, 32)	2,2 (220, 32)	2,35 (235, 34)	2,5 (250, 36)	11–13 (79–94, 107–127)
	205/55 R16	6.5J X 16			2,35 (235, 34)	2,75 (275,40)	
	225/45 R17	7.0J X 17					
Normalaus dydžio padanga (ECO komplektas)	195/65 R15	6.0J X 15	2,35 (235, 34)	2,35 (235, 34)	2,35 (235, 34)	2,5 (250, 36)	
	205/55 R16	6.5J X 16	2,2 (220, 32)	2,2 (220, 32)	2,35 (235, 34)	2,75 (275, 40)	
Kompaktinė atsarginė padanga	T125/80D15	4.0T×15	4,2 (420, 60)				
	T125/80D16	4.0T×16					

PASTABA

- Leidžiama normalų padangų slėgį padidinti 20 kPa (3 psi), jeigu greitai tikimasi atšalimo. Paprastai padangų slėgis sumažėja 7 kPa (1 psi), temperatūrai nukritus 7 °C laipsniais. Jeigu temperatūra labai svyruoja, reguliariai tikrinkite savo automobilio padangų slėgį, kad jos būtų tinkamai pripūstos.
- Kylant aukštyn į kalną virš jūros lygio, paprastai oro slėgis mažėja. Tad jei planuojate važiuoti į aukštai virš jūros lygio esančią vietovę, iš anksto pasitikrinkite padangų slėgį. Jei reikia, pripūskite jas iki tinkamo lygio (papildomas pripūtimas priklausomai nuo aukščio virš jūros lygio: +10 kPa/1 km).

⚠ ATSAUGIAI

Keisdami padangas, naudokite tokio paties dydžio, kokios buvo gamintojo uždėtos padangos. Kitokio dydžio padangos gali sugadinti susijusias automobilio dalis arba trukdyti jų veikimui.

PADANGŲ APKROVOS IR GREIČIO RIBOS (EUROPA)

Elementas	Padangos dydis	Rato dydis	Apkrovos riba		Greičio riba	
			AI ^{*1}	kg	GS ^{*2}	km/val.
Normalaus dydžio padanga	195/65 R15	6.0J X 15	91	615	H	210
	205/55 R16	6.5J X 16	91	615	H	210
	225/45 R17	7.0J X 17	91	615	W	270

*1 AI: APKROVOS INDEKSAS

*2 GS: GREIČIO SIMBOLIS

ORO KONDICIONAVIMO SISTEMA

Elementas	Talpos svoris	Kokybės klasė
Šaldymo medžiaga	g	R-1234yf (Europa) R-134a (išskyrus Europą)
Kompresoriaus tepimo priemonė	g	PAG

Daugiau informacijos jums suteiks įgaliotasis HYUNDAI atstovas.

AUTOMOBILIO MASĖ IR BAGAŽO SKYRIAUS TALPA

Elementas	Benzininis variklis						Dyzelinis variklis		
	1.0 T-GDI	1.4 T-GDI		1.4 MPI	1.6 MPI		1.6 TCI		
	M/T	M/T	DCT	M/T	M/T	A/T	M/T	DCT	
Bendroji automobilio masė	kg	1800	1820	1850	1760	1780	1800	1860	1900
Bagažo skyriaus talpa (VDA)		MIN	395						
	l	MAX	1 301						

M/T: mechaninė pavarų dėžė

A/T: automatinė pavarų dėžė

DCT: pavarų dėžė su dviguba sankaba

MIN: už galinių sėdynių iki sėdynės atlošo viršaus

MAX: už priekinių sėdynių iki stogo

REKOMENDUOJAMOS TĖPIMO PRIEMONĖS IR TALPOS

Kad variklis ir jėgos agregatas veiktų gerai ir ilgai, naudokite tik kokybiškas tepimo priemones. Su tinkama alyva variklis dirbs efektyviau ir sunaudos mažiau degalų.

Jūsų automobiliui rekomenduojamos šios tepimo priemonės ir skysčiai.

Tepimo priemonė			Talpa	Kokybės klasė	
Variklio alyva *1 *2 (keitimui ir papildymui)		1.0 T-GDI	3,6 l	ACEA A5/B5 *3	
		1.4 T-GDI	4,2 l	ACEA A5/B5 *3	
Rekomenduojama 	Benzinas	1.4 MPI	Išskyrus Europą	3,6 l	API SM ir ILSAC GF-4 (ar anksčiau nurodyta), ACEA A5/B5 *3
			Europai		ACEA A5/B5 *3
		1.6 MPI	Išskyrus Artimuosius Rytus *4	3,6 l	API SM ir ILSAC GF-4 (ar anksčiau nurodyta), ACEA A5/B5 *3
			Artimieji Rytai *4		ACEA A5/B5 *3
Dyzelinas	1.6 TCI	Su DPF *5	5,3 l	ACEA C2 arba C3	
		Be DPF *5		ACEA C2 arba C3 arba A3/B4	

*1: Žiūrėkite rekomenduojamą klampą pagal SAE puslapyje 8-9.

*2: Dabar jau galima įsigyti energiją taupančių alyvų (Energy Conserving Oil). Be kitų naudingų savybių, jos mažina trintį variklyje ir dėl to sunaudojama mažiau degalų. Dažnai šiuos privalumus sunku pastebėti važinėjant kasdien, tačiau per metus išlaidos degalams gerokai sumažėja.

*3: Jeigu jūsų šalyje nėra ACEA A5/B5 variklio alyvos, galite naudoti ACEA A3/B3, A3/B4.

*4: Artimiesiems Rytams priklauso Marokas, Sudanas ir Egiptas.

*5: DPF – kietųjų dalelių filtras

Tepimo priemonė		Talpa	Kokybės klasė	
Mechaninės pavarų dėžės alyva	1.0 T-GDI	1,6–1,7 l	HK SYN MTF 70W (SK) SPIRAX S6 GHME 70W MTF (H.K.SHELL) GS MTF HD 70W (GS CALTEX) API GL-4, SAE 70W, TGO-9	
	1.4 MPI			
	1.6 MPI			
	1.4 T-GDI	1,7–1,8 l		
	1.6 TCI			
Automatinės pavarų dėžės alyva		6,7 l	MICHANG ATF SP-IV, SK ATF SP-IV, NOCA ATF SP-IV, HYUNDAI originali ATF SP-IV	
Pavarų dėžė su dviguba sankaba		1,9–2,0 l	HK SYN DCTF 70W (SK) SPIRAX S6 GHME 70W DCTF (H.K.SHELL) GS DCTF HD 70W (GS CALTEX) API GL-4, SAE 70W	
Aušinimo skystis	1.0 T-GDI	6,0 l	Antifrizo ir distiliuoto vandens mišinys (aušinimo skystis etileno glikolio pagrindu su fosfatais aliumininiais radiatoriams)	
	1.4 T-GDI	6,1 l		
	1.4 MPI	5,8 l		
	1.6 MPI	M/T		5,7 l
		A/T		5,6 l
	1.6 TCI	6,7 l		
Stabdžių ir sankabos skystis		0,7–0,8 l	FMVSS116 DOT-3 arba DOT-4	
Degalai		50 l	Skaitykite „Reikalavimai degalams“ įžangoje.	

Rekomenduojama variklio alyva (Europa)

Tiekėjas	Produktas	
Shell	Benzininis variklis	HELIX ULTRA AH-E 5W-30
		HELIX ULTRA 5W-40
	Dyzelinis variklis	HELIX ULTRA AP 5W-30
		HELIX ULTRA AP-L 5W-30

Rekomenduojamas SAE klamos indeksas

ATSARGIAI

Prieš tikrindami ar išleisdami alyvą, visuomet nuvalykite vietą aplink įpylimo dangtelį, išleidimo dangtelį ar lygio matuoklį. Tai ypač svarbu, kai važinėjama dulketomis ar smėlėtomis vietovėmis bei neasfaltuotais keliais. Kai aplink dangtelius ir lygio matuoklius bus švaru, purvas nepateks į variklį ir kitus mechanizmus ir jų nesugadins.

Variklio alyvos klampa (tirštumas) turi įtakos degalų sunaudojimui ir šalto variklio darbui (variklio užvedimui ir variklio alyvos takumui). Su mažesnės klamos variklio alyva sunaudojama mažiau degalų ir šaltas variklis geriau dirba, tačiau karštu oru tinkamam tepimui užtikrinti reikia klampesnės alyvos. Naudojant kitokios klamos alyvas nei rekomenduojama, galima sugadinti variklį.

Rinkdamiesi alyvą keitimui, įvertinkite temperatūrą, kurioje jūsų automobilis bus eksploatuojamas iki kito alyvos keitimo.

Rekomenduojamą alyvos klampą pasirinkite iš lentelės.

■ Kappa 1.0/1.4 T-GDI

Temperatūros intervalas pagal SAE alyvos klampos indeksus										
Temperatūra	°C	-30	-20	-10	0	10	20	30	40	50
	(°F)		-10	0	20	40	60	80	100	120
Visos šalys		5W-30								

■ Kappa 1.4 MPI

Temperatūros intervalas pagal SAE alyvos klampos indeksus											
Temperatūra	°C	-30	-20	-10	0	10	20	30	40	50	
	(°F)		-10	0	20	40	60	80	100	120	
Išskyrus Europą, Artimuosius Rytus * ³					20W-50						
				15W-40							
				10W-30							
						5W-20*¹, 5W-30					
Europa, Artimieji Rytai * ³					20W-50						
				15W-40							
				10W-30							
						5W-30*², 5W-40					

*¹ : Kad sunaudotumėte mažiau degalų, rekomenduojame naudoti SAE 5W-20 klampos alyvą. Jei tokios alyvos jūsų šalyje negalima įsigyti, pasirinkite tinkamą variklio alyvą, vadovaudamiesi alyvų klampos indeksų lentele.

*² : Kad sunaudotumėte mažiau degalų, rekomenduojame naudoti SAE 5W-30 klampos alyvą. Jei tokios alyvos jūsų šalyje negalima įsigyti, pasirinkite tinkamą variklio alyvą, vadovaudamiesi alyvų klampos indeksų lentele.

*³ : Artimiesiems Rytams priklauso Marokas, Sudanas ir Egiptas.

■ Gamma 1.6 MPI

		Temperatūros intervalas pagal SAE alyvos klamos indeksus									
Temperatūra	°C	-30	-20	-10	0	10	20	30	40	50	
	(°F)	-10	0	20	40	60	80	100	120		
Benzininio variklio alyva	Europa	0W-40, 5W-20, 5W-30, 5W-40									
	Išskyrus Europą ir Artimuosius Rytus*3	20W-50									
		15W-40									
		10W-30									
		0W-20, 5W-20*1, 5W-30									
	Artimieji Rytai *3	20W-50									
		15W-40									
		10W-30									
5W-30*2, 5W-40											

*1 : Kad sunaudotumėte mažiau degalų, rekomenduojame naudoti SAE 5W-20 klamos alyvą. Jei tokios alyvos jūsų šalyje negalima įsigyti, pasirinkite tinkamą variklio alyvą, vadovaudamiesi alyvų klamos indeksų lentele.

*2 : Kad sunaudotumėte mažiau degalų, rekomenduojame naudoti SAE 5W-30 klamos alyvą. Jei tokios alyvos jūsų šalyje negalima įsigyti, pasirinkite tinkamą variklio alyvą, vadovaudamiesi alyvų klamos indeksų lentele.

*3 : Artimiesiems Rytams priklauso Marokas, Sudanas ir Egiptas.

■ U2 1.6 TCI

		Temperatūros intervalas pagal SAE alyvos klamos indeksus									
Temperatūra	°C	-30	-20	-10	0	10	20	30	40	50	
	(°F)	-10	0	20	40	60	80	100	120		
Dyzelinio variklio alyva	15W-40										
	10W-30										
	5W-30										
	0W-30										

AUTOMOBILIO IDENTIFIKAVIMO NUMERIS (VIN)

■ Rėmo numeris

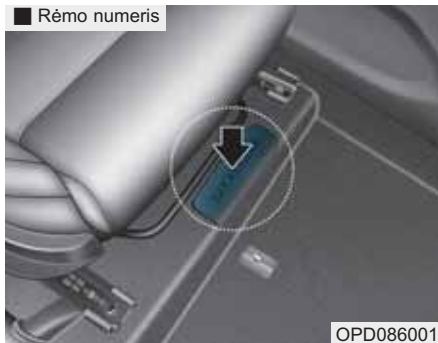

Automobilio identifikavimo numeris (VIN) naudojamas registruojant jūsų automobilį ir sprendžiant visus teisinius klausimus dėl jo nuosavybės.

Šis numeris iškaltas automobilio grindyse po vairuotojo sėdyne. Numeris matomas pakėlus dangtelį.

■ VIN etiketė (jei yra)



VIN numeris taip pat įrašytas ant prietaisų skydelio viršaus pritvirtintoje plokštelėje. Šį numerį nesunku pamatyti pro priekinį stiklą iš lauko.

AUTOMOBILIO ATITIKTIES ETIKETĖ

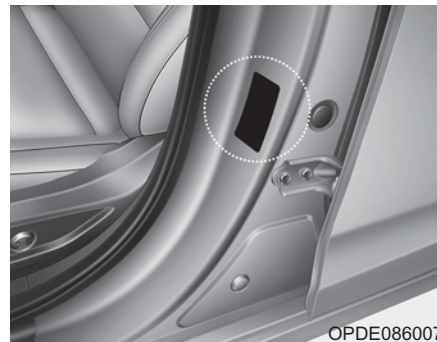

Automobilio atitikties etiketė pritvirtinta ant vidurinio statramsčio vairuotojo (arba priekinio keleivio) pusėje. Joje nurodytas automobilio identifikavimo numeris (VIN).

PADANGŲ TECHNIŲ DUOMENŲ IR SLĖGIO ETIKETĖ



Jūsų automobilio padangos parinktos taip, kad automobilis važiuotų geriausiai normalios eksploatacijos sąlygomis.

Ant vidurinio statramsčio vairuotojo pusėje esančioje padangų etiketėje nurodytas rekomenduojamas jūsų automobilio padangų slėgis.

VARIKLIO NUMERIS

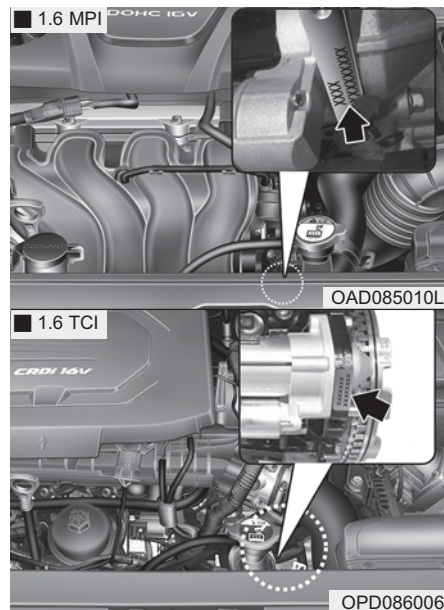
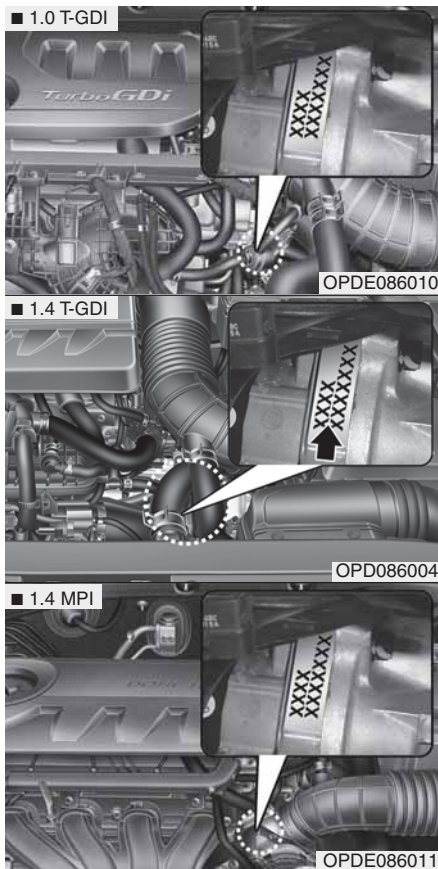

Variklio numeris įspaustas ant variklio bloko, kaip parodyta paveikslėlyje.

ORO KONDICIONIERIAUS KOMPRESORIAUS ETIKETĖ



Kompresoriaus etiketėje pateikiama informacija apie jūsų automobilyje sumontuotą kompresorių: modelis, gamintojo kodas, gaminio serijos numeris, šaldymo medžiaga (1) ir šaldymo alyva (2).

ŠALDYMO MEDŽIAGOS ETIKETĖ



Šaldymo medžiagos etiketėje pateikiama informacija apie medžiagos tipą ir kiekį.

Etiketė yra variklio dangčio vidinėje pusėje.

ATITIKTIES DEKLARACIJA (JEI YRA)



Automobilio radijo dažnių įrangos dalys atitinka 1995/5/EB direktyvos reikalavimus ir kitus susijusius reikalavimus.

Išsamesnę informaciją, įskaitant gamintojo atitikties deklaraciją, rasite HYUNDAI interneto svetainėje adresu

<http://service.hyundai-motor.com>

Rodyklé

A

Aklosios zonos aptikimo sistema (BSD).....	5-70	Apšvietimo lempučių keitimas	7-85
Akumuliatoriaus energijos taupymo funkcija	3-90	Asmeninių nustatymų režimas	3-75
Akumuliatorius	7-48	Atitikties deklaracija.....	8-14
Akumuliatoriaus įkrovimas	7-50	Atitikties etiketė.....	8-12
Alyva (variklio)	7-35	Atrama rankai	2-14
Alyvos ir talpos.....	8-7	Atsarginė padanga	
Antena.....	4-3	Kompaktinės atsarginės padangos keitimas	7-57
Apliejiklio skystis	7-41	Atsargumo priemonės žiemą	5-153
Aprasojusio stiklo džiovinimas (priekinis stiklas)	3-133	Atstumas, kurį galima nuvažiuoti su bake esančiais degalais	3-48
Apsaugos nuo vagysčių sistema	3-16	Aukščio reguliavimas	2-26
Apšvietimas	3-83	Aušinimo skystis, žr. variklio aušinimo skystis	7-37
Akumuliatoriaus energijos taupymo funkcija.....	3-90	Automatinė džiovinimo sistema	3-136
Automatinė žibintų padėtis	3-83	Automatinė klimato kontrolės sistema	3-121
Dienos šviesos žibintai (DRL).....	3-91	Automatinis šildymas ir oro kondicionavimas	3-122
Eismo juostos keitimo signalai	3-88	Išjungimas	3-128
Gabaritinių žibintų padėtis.....	3-84	Oro įtraukimo valdymas	3-126
Galinis rūko žibintas	3-89	Oro kondicionavimas	3-128
Išmanioji tolimųjų šviesų valdymo sistema	3-85	Oro kondicionieriaus šaldymo medžiagos etiketė...3-132	
Posūkių signalai	3-88	Rankinis šildymo ir oro kondicionavimo valdymas	3-123
Priekinis rūko žibintas	3-88	Režimo pasirinkimas	3-124
Priekinių žibintų lygiavimo įtaisas	3-91	Sistemos techninė priežiūra	3-131
Priekinių žibintų padėtis	3-84	SYNC mygtukas	3-126
Statinis posūkio žibintas	3-92	Temperatūros reguliavimas.....	3-125
Tolimųjų šviesų valdymas	3-84	Ventiliatoriaus greičio reguliavimas	3-127
Uždelsito priekinių žibintų išsijungimo funkcija	3-90		

Automatinė pavarų dėžė	5-24
Pavaros užrakto atjungimas	5-28
Pavarų svirties užrakinimo sistema	5-28
Rankinis pavarų perjungimo režimas	5-26
Sustojimas	5-29
Užvedimo raktų blokavimo sistema	5-28
Vairavimo patarimai	5-29
Automatinė žibintų padėtis	3-83
Automatinis stovėjimo stabdys (AUTO HOLD)	5-49
Automatinis vėdinimas	3-115
Automobilio atitikties etiketė	8-12
Automobilio identifikavimo numeris (VIN)	8-12
Automobilio įsiūbavimas	5-147
Automobilio išvaizdos priežiūra	7-105
Išorės priežiūra	7-105
Salono priežiūra	7-110
Automobilio įvažinėjimas	F-10
Automobilio konstrukcijos keitimas	F-10
Automobilio masė	5-166
Per didelė apkrova	5-166
Automobilio masė ir bagažo skyriaus talpa	8-6
Automobilio stabilumo valdymo sistema (VSM)	5-58
Automobilio statymo galų pagalbos sistema	3-102
Automobilio statymo pagalbos sistema	3-106
Autonominio avarinio stabdymo sistema (AEB)	
Su jutikliais (priekinio radiolokatoriaus ir priekinės kameros)	5-78
Su kamera	5-90
AUX, USB ir iPod prijungimo lizdas	4-2

Avariniai žibintai	6-2
Avarinio stabdymo signalas (ESS)	5-60

B

Bagažo skyriaus lemputė	3-95
Bagažo skyriaus uždangalas	3-148
Bagažo tinklelis (laikiklis)	3-147
Belaidė mobiliųjų telefonų įkrovimo sistema	3-144
Blokinis saugiklis	7-65
„Bluetooth®“ belaidė laisvų rankų įrangos technologija	4-5
Butelio laikiklis	3-140
Butelių laikikliai, žr. puodelių laikikliai	3-140

C

Centrinė dėtuvė	3-138
Centrinio durų užrakto jungiklis	3-13
Cigarečių degtuvas	3-144

D

Daiktų dėtuvės	3-138
Centrinė dėtuvė	3-138
Dėtuvė akiniams nuo saulės	3-139
Pirštinių dėtuvė	3-138
Universali dėtuvė	3-139
Degalų filtras	
Degalų filtro kasetės keitimas	7-42
Vandens pašalinimas iš degalų filtro	7-42

Degalų įpylimo angos dangtelis	3-40
Degalų lygio rodiklis	3-46
Dėtuvė akiniams nuo saulės	3-139
Dienos šviesos žibintai (DRL)	3-91
Drabužių pakaba	3-146
Durų užrakinimo sistema su greičio jutikliu	3-14
Durų užraktai	3-11
Automatinės durų užrakinimo ir atrakinimo funkcijos	3-14
Centrinio durų užrakto jungiklis	3-13
Galinių durų užraktas vaikams apsaugoti	3-15

E

Ekranas, žr. prietaisų skydelis	3-43
Ekrano apšvietimas, žr. prietaisų skydelio apšvietimas	3-44
Elektra valdomų langų užrakinimo jungiklis	3-30
Elektrinis stovėjimo stabdys (EPB)	5-44
Elektrinis vairo stiprintuvas (EPS)	3-19
Elektrochrominis veidrodėlis (ECM)	3-23
Elektroninė stabilumo kontrolės sistema (ESC)	5-55
EPB (elektrinis stovėjimo stabdys)	5-44

G

Gabaritinių žibintų padėtis	3-84
Galinės vidurinės sėdynės saugos diržas	2-27
Galinio lango valytuvo ir apšildytuvo jungiklis	3-100
Galinio vaizdo kamera	3-101

Galinio vaizdo veidrodėlio dienos ir nakties padėtys	3-22
Galinio vaizdo veidrodėlis salone	3-22
Galinis rūko žibintas	3-89
Galinių durų užraktas vaikams apsaugoti	3-15
Galinių sėdynių galvos atramos	2-19
Aukščio reguliavimas aukštyn ir žemyn	2-19
Galinių sėdynių reguliavimas	2-12
Atrama rankai	2-14
Galinės sėdynės nulenkimas	2-12
Ilgo ir siauro krovinio vežimas	2-14
Galvos atrama	2-15
Galinių sėdynių galvos atramos	2-19
Priekinių sėdynių galvos atramos	2-16
Garso signalas	3-21
Garso sistemos valdymo mygtukai ant vairo	4-4
Garso, vaizdo ir navigacijos sistema	4-5
Grandinės	
Padangų grandinės	5-152
Greičio palaikymo sistema	5-124
Greičio ribojimo sistema	5-122
Grindų kilimėlio laikiklis (-iai)	3-147

I

Imobilizavimo sistema	3-10
Indikatoriai	3-51
Informacijos apie ribojamą greitį funkcija (SLIF)	5-101

Informacinės etiketės	
Automobilio atitikties etiketė	8-12
Oro kondicionieriaus kompresoriaus etiketė	8-14
Padangų techninių duomenų ir slėgio etiketė	8-13
Šaldymo medžiagos etiketė	8-14
Integruota važiavimo režimo valdymo sistema	5-68
Sportinis režimas (SPORT)	5-69
Taupymo režimas (ECO)	5-68
ISG (Idle Stop and Go) sistema	5-62
Išmanioji greičio palaikymo sistema	5-130
Išmanioji tolimųjų šviesų valdymo sistema	3-85
Išmanusis raktas	3-6
Atrakinimas	3-7
Maitinimo elemento keitimas	3-9
Pakeliamų galinių durų atrakinimas	3-7
Paprastas raktas	3-8
Užrakinimas	3-6
Išmetamojo vamzdžio dujų kontrolės sistema	7-112
Išmetamųjų dujų kontrolės sistema	7-111
Išmetamojo vamzdžio dujų kontrolės sistema	7-112
Išmetamųjų garų kontrolės sistema	7-111
Karterio išmetamųjų dujų kontrolės sistema	7-111
Išorės apžvalga	
Automobilio galas	1-3
Automobilio priekis	1-2
Išorės įranga	
Stogo bagažinės skersinių tvirtinimo laikikliai	3-149
Išorės priežiūra	7-105
Išorinis galinio vaizdo veidrodėlis	3-23

!	
Įlipimo apšvietimo sistema	3-92
Durų rankenos lemputė	3-93
Įlipimo žibintas	3-92
Priekinis žibintas ir gabaritinis žibintas	3-93
Salono šviestuvai	3-93
Įlipimo žibintas	3-96
Įspėjamoji lemputė	3-51
Įspėjamosios lemputės ir indikatoriai	3-51
Artimųjų šviesų indikatorius	3-61
AUTO HOLD indikatorius	3-54
AUTO STOP indikatorius	3-60
Autonominio avarinio stabdymo (AEB) įspėjamoji lemputė	3-63
Degalų filtro įspėjamoji lemputė	3-58
ECO režimo indikatorius	3-63
Elektrinio stovėjimo stabdžio (EPB) įspėjamoji lemputė	3-54
Elektrinio vairo stiprintuvo (EPS) įspėjamoji lemputė	3-54
Elektroninės stabdymo jėgos paskirstymo sistemos įspėjamoji lemputė	3-53
Elektroninės stabilumo kontrolės sistemos (ESC) indikatorius	3-59
Galinių rūko žibintų indikatorius	3-62
Greičio palaikymo sistemos indikatorius	3-63
Greičio ribojimo sistemos indikatorius	3-51
Imobilizatoriaus indikatorius	3-60
Išjungtos elektroninės stabilumo kontrolės sistemos (ESC OFF) indikatorius	3-59

Išmaniųjų tolimųjų šviesų indikatorius	3-62
Įkrovimo sistemos įspėjamoji lemputė	3-55
Kietųjų dalelių filtro (DPF) įspėjamoji lemputė.....	3-58
LED priekinių žibintų įspėjamoji lemputė	3-62
Nukrypimo nuo važiavimo juostos įspėjimo sistemos (LDWS) įspėjamoji lemputė.....	3-64
Pagrindinė įspėjamoji lemputė	3-57
Pakaitinimo žvakės indikatorius.....	3-58
Palaikomo greičio nustatymo indikatorius	3-63
Posūkių signalo indikatorius.....	3-61
Priekinių ruko žibintų indikatorius.....	3-62
Saugos diržų įspėjamoji lemputė	3-51
Saugos oro pagalvių įspėjamoji lemputė.....	3-51
Slidaus kelio įspėjamoji lemputė.....	3-64
Sportinio režimo indikatorius	3-63
Stabdžių antiblokavimo sistemos (ABS) įspėjamoji lemputė.....	3-52
Sutrikusio veikimo įspėjamoji lemputė (MIL).....	3-55
Tolimųjų šviesų indikatorius.....	3-61
Uždegtų žibintų indikatorius	3-62
Variklio alyvos slėgio įspėjamoji lemputė.....	3-56
Važiavimo juostos palaikymo sistemos (LKAS) įspėjamoji lemputė.....	3-64
Žemo degalų lygio įspėjamoji lemputė	3-56
Žemo slėgio padangose įspėjamoji lemputė	3-57
Žemo stabdžių ir stovėjimo stabdžio skysčio lygio įspėjamoji lemputė.....	3-51
Įspėjimo apie vairuotojo dėmesio atitraukimą sistema (DAA).....	5-118

Y

Ypatingos vairavimo sąlygos	
Automobilio išsiūbavimas.....	5-147
Kaip sumažinti grėsmę apvirsti	5-150
Sklandus posūkis	5-148
Vairavimas greitkelyje	5-149
Vairavimas naktį	5-148
Vairavimas per lietų.....	5-148
Vairavimas sudėtingomis sąlygomis.....	5-147
Vairavimas užtvindyta vietoje.....	5-149

J

Jei variklis neužsiveda.....	6-3
Jei variklis perkaito.....	6-7
Jei variklis užgeso sankryžoje ar pervažoje	6-2
Jei važiuojant nuleido padangą.....	6-3
Jei važiuojant užgęsta variklis	6-2
Jei vedamas variklis nesisuka arba sukasi labai lėtai	6-3
Jei vedamas variklis sukasi normaliai, tačiau neužsiveda	6-4
Juosmens ir peties saugos diržas	2-25

K

Kaip naudotis šiuo vadovu.....	F-5
Kaip sumažinti grėsmę apvirsti	5-150
Kamera (galinio vaizdo).....	3-101
Karterio išmetamųjų dujų kontrolės sistema	7-111
Keitimas vietomis (padangu).....	7-54

Keleivio priekinės saugos oro pagalvės įjungimo ir išjungimo (ON/OFF) jungiklis	2-48
Keleivio saugos oro pagalvė.....	2-47
Kelionės kompiuteris.....	3-79
Momentinės degalų sąnaudos.....	3-80
Skaitmeninis spidometras.....	3-82
Suvestinės informacijos rodymas.....	3-81
Važiavimo informacijos rodymas.....	3-81
Vidutinės degalų sąnaudos.....	3-80
Kištukinis saugiklis.....	7-64
Klimato kontrolės sistema	
Automatinė klimato kontrolės sistema.....	3-121
Rankinio valdymo klimato kontrolės sistema.....	3-111
Klimato kontrolės sistemos oro filtras.....	7-44
Kompaktinės atsarginės padangos keitimas.....	7-57
Korpusinis saugiklis.....	7-64

L

Laikrodis.....	3-146
Langai.....	3-27
Automatinis atidarymo ar uždarymo sustabdymas....	3-29
Automatiškai nusileidžiantis langas.....	3-29
Automatiškai pasikeliantis ir nusileidžiantis langas..	3-29
Elektra valdomi langai.....	3-27
Elektra valdomų langų užrakinimo jungiklis.....	3-30
Langų valdymo atstata.....	3-29
Mechaniškai valdomi langai.....	3-31

Lango šildytuvas.....	3-109
Galinio lango šildytuvas.....	3-109
Lauko temperatūros rodiklis.....	3-47
LCD ekranas	
Asmeninių nustatymų režimas.....	3-75
Įspėjamųjų pranešimų režimas.....	3-75
Kelionės kompiuterio režimas.....	3-73
LCD režimai.....	3-72
Nurodymų „posūkis po posūkio“ (TBT) režimas.....	3-74
Pagalbos režimas.....	3-74
Trumpasis vadovas.....	3-73
LCD režimai.....	3-72
Lempučių galia.....	8-3
Lempučių keitimas	
Aukštai sumontuotas stabdymo žibintas.....	7-103
Dienos šviesos žibintai (DRL).....	7-86
Galinio žibinto bloko lemputės.....	7-98
Galinis rūko žibintas.....	7-102
Numerio apšvietimo lemputė.....	7-103
Priekiniai žibintai.....	7-86
Priekinis gabaritinis žibintas.....	7-86
Priekinis posūkių žibintas.....	7-86
Priekinis rūko žibintas.....	7-91
Priekinių žibintų ir priekinių rūko žibintų reguliavimas.....	7-91
Salono apšvietimo lemputė.....	7-103
Statinis posūkio žibintas.....	7-86
Šoninis posūkių žibintas.....	7-97
Lengvo įsėdimo ir išlipimo funkcija.....	3-18

M

Matmenys	8-2
Mechaninė pavarų dėžė	5-20
Perjungimas į žemesnes pavaras	5-19
Sankabos naudojimas.....	5-21
Vairavimo patarimai.....	5-22
Mobiliojo telefono laikiklis	3-144
Multimedijos sistema.....	4-2
Antena	4-3
AUX, USB ir iPod prijungimo lizdas.....	4-2
„Bluetooth®“ belaidė laisvų rankų įrangos technologija ...	4-5
Garso sistemos valdymo mygtukai ant vairo	4-4
Garso, vaizdo ir navigacijos sistema	4-5

N

Naudotų automobilių gražinimas	F-10
Nuimamas vilkimo kablys.....	6-40
Nukrypimo nuo važiavimo juostos įspėjimo sistema (LDWS)	5-114
Nuleista padanga	
Padangų remonto rinkinys	6-23
Rato keitimas	6-15

O

Odometras	3-47
Oro cirkuliacija su atidarytu stoglangiu	3-115
Oro jonizatorius	3-115

Oro kondicionavimo sistemos techniniai duomenys.....	8-6
Oro kondicionieriaus kompresoriaus etiketė	8-14
Oro kondicionieriaus šaldymo medžiagos etiketė..	3-120, 132
Oro slėgio padangose stebėjimo sistema (TPMS)	6-8
Oro slėgio padangose tikrinimas	7-54
Oru vėsinamos sėdynės	2-21

P

Padangos ir ratai	7-52
Informacija ant padangos šono	7-57
Kompaktinės atsarginės padangos keitimas	7-57
Oro slėgio padangose tikrinimas	7-54
Padangų keitimas	7-56
Padangų keitimas vietomis	7-54
Padangų priežiūra	7-52
Padangų sukibimas	7-57
Padangų techninė priežiūra.....	7-57
Ratų keitimas	7-57
Ratų reguliavimas ir balansavimas	7-55
Rekomenduojamas šaltų padangų pripūtimo slėgis ..	7-53
Žemo profilio padangos.....	7-61
Padangų apkrova ir automobilio greitis	8-5
Padangų grandinės.....	5-152
Padangų ir ratų techniniai duomenys	8-4
Padangų keitimas vietomis.....	7-54
Padangų remonto rinkinys.....	6-23
Padangų techninių duomenų ir slėgio etiketė.....	8-13
Pagal grafiką atliekami techninės priežiūros darbai.....	7-10
Pagalbinė pajudėjimo įkalnėje sistema (HAC)	5-60

Pagrindinis saugiklis.....	7-65	Check LKAS (patikrinti LKAS).....	3-70
Pakeliamos galinės durys	3-38	Check smart high beam system (patikrinti išmaniąją tolimųjų šviesų valdymo sistemą)	3-70
Panoraminiis stoglangis, žr. stoglangis.....	3-32	Check steering wheel lock system (patikrinti vairo užrakinimo sistemą).....	3-65
Papildomų įrenginių maitinimo lizdas	3-142	Neuždarytos durys, variklio dangtis, pakeliamos galinės durys	3-67
Pasislenkanti atrama rankai	3-141	Engine has overheated (variklis perkaito)	3-69
Pavarų dėžė su dviguba sankaba	5-31	Heated Steering Wheel turned off (išjungtas vairo šildymas).....	3-69
Pavaros užrakto atjungimas	5-38	Key not detected (raktas neaptiktas).....	3-66
Pavarų svirties užrakinimo sistema	5-38	Key not in vehicle (rakto nėra automobilyje).....	3-66
Rankinis pavarų perjungimo režimas	5-36	Žibintų režimas	3-67
Sustojimas	5-39	Low fuel (mažai degalų).....	3-69
Užvedimo rakto blokavimo sistema	5-38	Low Key Battery (išsikrovęs rakto maitinimo elementas)	3-65
Vairavimo patarimai.....	5-39	Low pressure (žemas slėgis).....	3-68
Pavarų perjungimo svirtelės už vairo	5-37	Low washer fluid (žemas apšikimo skysčio lygis).....	3-69
Peleninė.....	3-140	Press brake pedal to start engine (nuspausti stabdžių pedalą, norint užvesti variklį)	3-65
Pirštinių dėtuvių.....	3-138	Press clutch pedal to start engine (nuspausti sankabos pedalą, norint užvesti variklį)	3-65
Posūkių signalai	3-88	Press START button again (paspausti užvedimo mygtuką dar kartą).....	3-66
Pranešimai LCD ekrane		Press START button while turning wheel (paspausti užvedimo mygtuką sukant vairą).....	3-65
Attention Alert Check System (dėmesio atitraukimo pavojus, patikrinti sistemą).....	3-70	Press START button with key (paspausti užvedimo mygtuką su raktu)	3-66
Check AEB system (patikrinti AEB sistemą).....	3-70	Shift to P (perjungti į P).....	3-65
Check BRAKE SWITCH fuse (patikrinti stabdžių jungiklio saugiklį).....	3-66	Shift to P or N to start engine (įjungti P arba N pavarą, kad užvestumėte variklį).....	3-66
Check BSD System (patikrinti BSD sistemą).....	3-70	Steering wheel not locked (vairas neužrakintas).....	3-65
Check exhaust system (patikrinti išmetimo sistemą)	3-69		
Check headlamp FAN (patikrinti priekinių žibintų ventiliatorių).....	3-69		
Check headlamp LED (patikrinti priekinius LED žibintus).....	3-69		
Check headlight (patikrinti priekinius žibintus).....	3-69		
Check LDWS (patikrinti LDWS).....	3-70		

Neuždarytas stoglangis	3-67
Turn on FUSE SWITCH (įjungti saugiklių jungiklį)	3-68
Valytuvų režimas	3-68
Priekabos vilkimas.....	5-153
Priekinės sėdynės reguliavimas	2-6
Elektrinis reguliavimas	2-9
Kišenė sėdynės atloše	2-11
Rankinis reguliavimas	2-7
Priekinio stiklo apšildymas	3-99
Priekinio stiklo šildymas ir džiovinimas	3-133
Priekinio stiklo valytuvai.....	3-98
Priekinio žibinto lemputės keitimas	7-85
Priekinis rūko žibintas	3-88
Priekinių sėdynių galvos atramos	
Aukščio reguliavimas aukštn ir žemyn.....	2-16
Nuėmimas ir uždėjimas	2-17
Paslinkimas į priekį ir atgal.....	2-16
Priekinių žibintų lygiavimo įtaisai	3-91
Priekinių žibintų padėtis	3-84
Prieš važiuojant.....	5-5
Priežiūra	
Išorės priežiūra.....	7-105
Padangų priežiūra	7-52
Prietaisų grupės, žr. prietaisų skydelis	3-43
Prietaisų skydelio apšvietimas.....	3-44
Prietaisų skydelio apžvalga	1-5
Prietaisų skydelis	3-43
Asmeninių nustatymų režimas.....	3-75
Išskylantis pavarų perjungimo svirties padėties indikatorius	3-50

Įspėjamieji pranešimai	3-65
Įspėjamosios lemputės ir indikatoriai	3-51
Kelionės kompiuterio režimas	3-73
LCD ekrano valdymas	3-71
LCD režimai	3-72
Pagalbos režimas	3-74
Pavarų dėžės perjungimo svirties padėties indikatorius.....	3-48
Prietaisų skydelio apšvietimas	3-44
Rodikliai ir matuokliai	3-45
Puodelio laikiklis	3-140

R

Raktas su nuotoliniu valdymu	3-3
Atrakinimas.....	3-3
Maitinimo elemento keitimas	3-5
Pakeliamų galinių durų atrakinimas	3-4
Paprastas raktas.....	3-4
Užrakinimas	3-3
Rankinio valdymo klimato kontrolės sistema	3-111
Oro įtraukimo valdymas	3-114
Oro kondicionavimas	3-116
Oro kondicionieriaus šaldymo medžiagos etiketė	3-120
Režimo pasirinkimas.....	3-112
Sistemos techninė priežiūra	3-118
Šildymas ir oro kondicionavimas	3-112
Temperatūros reguliavimas	3-114
Ventiliatoriaus greičio reguliavimas	3-115
Ratų keitimas	7-57
Ratų reguliavimas ir balansavimas.....	7-55

Reikalavimai degalams.....	F-6
Benzininis variklis.....	F-6
Dyzelinis variklis.....	F-9
Rekomenduojamas šaltų padangų pripūtimo slėgis	7-53
Rekomenduojamos alyvos ir talpos.....	8-7
Rodikliai ir matuokliai.....	3-45

S

Salono apšvietimas	3-93
Bagazo skyriaus lemputė	3-95
Įlipimo žibintas	3-96
Lemputės gale	3-95
Lemputės priekyje	3-94
Salono apšvietimo automatinis išjungimas	3-93
Veidrodėlio skydelyje nuo saulės lemputė	3-96
Salono apžvalga.....	1-4
Salono įranga	
Bagazo skyriaus uždangalas	3-148
Bagazo tinklelis (laikiklis).....	3-147
Belaidė mobiliųjų telefonų įkrovimo sistema.....	3-144
Butelio laikiklis.....	3-140
Cigarečių degtuvas.....	3-144
Drabužių pakaba	3-146
Grindų kilimėlio laikiklis (-iai)	3-147
Laikrodis	3-146
Mobiliojo telefono laikiklis	3-144
Papildomų įrenginių maitinimo lizdas.....	3-142
Pasislenkanti atrama rankai	3-141

Peleninė.....	3-140
Puodelio laikiklis	3-140
Skydelis nuo saulės.....	3-142
Salono priežiūra	7-110
Saugikliai	7-62
Blokinis saugiklis.....	7-65
Kištukinis saugiklis.....	7-64
Korpusinis saugiklis.....	7-64
Pagrindinis saugiklis.....	7-65
Saugiklių ir relijų skydelio aprašymas	7-66
Saugiklių jungiklis	7-64
Saugiklių keitimas prietaisų skydelio dėžutėje.....	7-63
Saugiklių keitimas variklio skyriaus dėžutėje	7-64
Saugos diržai.....	2-22
Aukščio reguliavimas	2-26
Galinės vidurinės sėdynės saugos diržas.....	2-27
Įspėjimai dėl saugos diržų naudojimo	2-22
Juosmens ir peties saugos diržas	2-25
Kada reikia keisti saugos diržus	2-34
Neišpurvinkite ir nesušlapinkite saugos diržų.....	2-33
Papildomi įspėjimai dėl saugos diržų naudojimo	2-31
Reguliarus tikrinimas.....	2-33
Saugos diržo naudojimas ir sužeisti žmonės	2-33
Saugos diržo naudojimas ir vaikai.....	2-31
Saugos diržo naudojimas nėštumo metu	2-31
Saugos diržų įspėjamoji lemputė	2-23
Saugos diržų įtempimo įtaisai	2-28
Saugos diržų priežiūra	2-33
Saugos diržų sistema	2-25

Važiudami negulėkite.....	2-33	Saugos oro pagalvės įspėjamosios etiketės	2-63
Vienam žmogui – vienas saugos diržas	2-33	Saugos pranešimai	F-5
Saugos diržų įspėjamoji lemputė		Savininko atliekami techninės priežiūros darbai.....	7-7
Galinės keleivių sėdynės	2-25	Sėdynės	2-4
Priekinė keleivio sėdynė	2-24	Galinių sėdynių reguliavimas	2-12
Vairuotojo sėdynė	2-23	Galvos atrama	2-15
Saugos diržų įtempimo įtaisai	2-28	Įspėjimai dėl saugos	2-5
Saugos oro pagalvės	2-45	Oru vėsinamos sėdynės	2-21
Kaip veikia saugos oro pagalvių sistema?.....	2-52	Priekinės sėdynės reguliavimas	2-6
Keleivio priekinės saugos oro pagalvės įjungimo ir		Priekinių sėdynių šildytuvai	2-19
išjungimo (ON/OFF) jungiklis	2-48	Sėdynių šildytuvai	2-19
Keleivio saugos oro pagalvė.....	2-47	Sklandus posūkis	5-148
Ko tikėtis išsiskleidus saugos oro pagalvei?	2-56	Skydelis nuo saulės.....	3-142
Kodėl mano saugos oro pagalvė neišsiskleidė		Skysčiai	
avarijos metu?	2-57	Apliejiklio skystis	7-41
Netvirtinkite vaiko apsaugos priemonės ant priekinės		Stabdžių ir sankabos skystis	7-40
keleivio sėdynės.....	2-57	Smūgiui jautri durų atrakinimo sistema	3-14
Papildomi įspėjimai dėl saugos	2-63	Spidometras	3-45
Papildomos apsaugos sistemos (SRS) priežiūra.....	2-62	Sportinis režimas (SPORT)	5-69
Saugos oro pagalvės išsiskleidimo sąlygos	2-59	Stabdžių antiblokavimo sistema (ABS).....	5-53
Saugos oro pagalvės neišsiskleidimo sąlygos	2-60	Stabdžių ir sankabos skystis	7-40
Saugos oro pagalvių įspėjamosios etiketės	2-63	Stabdžių sistema	5-41
Saugos oro pagalvių smūgio jutikliai	2-57	Automatinis stovėjimo stabdys.....	5-49
SRS elementai ir funkcijos	2-52	Automobilio stabilumo valdymo sistema (VSM)	5-58
SRS įspėjamoji lemputė	2-53	Avarinio stabdymo signalas (ESS)	5-60
Šoninės saugos oro pagalvės	2-50	Diskinių stabdžių nusidėvėjimo indikatorius	5-42
Užuolaidinės saugos oro pagalvės.....	2-51	Elektrinis stovėjimo stabdys (EPB).....	5-44
Vairuotojo kelių saugos oro pagalvė.....	2-47	Elektroninė stabilumo kontrolės sistema (ESC).....	5-55
Vairuotojo saugos oro pagalvė.....	2-47	Pagalbinė pajudėjimo įkalnėje sistema (HAC).....	5-60

Stabdžių antiblokavimo sistema (ABS).....	5-53
Stabdžių stiprintuvai.....	5-41
Stabdymo patarimai.....	5-61
Stovėjimo stabdys (rankinis).....	5-42
Stabdžių stiprintuvai.....	5-19
Statinis posūkio žibintas.....	3-92
Statymo galu pagalbos sistema.....	3-26
Stiklinis stoglangis, žr. stoglangis.....	3-32
Stoglangis.....	3-32
Automatinis atidarymo ar uždarymo sustabdymas.....	3-34
Įspėjimas apie atidarytą stoglangį.....	3-36
Stoglangio pakėlimas.....	3-34
Stoglangio paslinkimas.....	3-33
Stoglangio uždarymas.....	3-34
Stoglangio užuolaida.....	3-33
Stoglangio valdymo atstata.....	3-35
Stogo bagažinės skersinių tvirtinimo laikikliai.....	3-149
Sudėtinga situacija važiuojant.....	6-2
Sunku užvesti, žr. jei variklis neužsiveda.....	6-3
Svarbūs įspėjimai dėl saugos.....	2-2
Kontroliuokite važiavimą greitį.....	2-3
Prisekite saugos diržais visus vaikus.....	2-2
Prižiūrėkite, kad jūsų automobilis būtų saugus.....	2-3
Saugos oro pagalvės keliama pavojai.....	2-2
Vairuotojo dėmesio atitraukimas.....	2-2
Visada prisisėkite saugos diržu.....	2-2

Š

Šaldymo medžiagos etiketė.....	8-14
Šildymas (priekinis stiklas).....	3-133
Šoninės saugos oro pagalvės.....	2-50

T

Tachometras.....	3-45
Talpos (tepimo priemonių).....	3-7
Taupymo režimas (ECO).....	5-68
Techninė priežiūra	
Įprastinis techninės priežiūros grafikas.....	7-11
Padangų priežiūra.....	7-57
Planinė techninė priežiūra.....	7-10
Savininko atliekami techninės priežiūros darbai.....	7-7
Sunkiomis sąlygomis eksploatuojamo automobilio techninės priežiūros grafikas.....	7-14
Techninės priežiūros darbai.....	7-6
Techninės priežiūros grafike nurodytų darbų paaiškinimas.....	7-32
Techninės priežiūros grafikas	
Benzininis variklis.....	7-11
Dyzelinis variklis.....	7-22
Techninės priežiūros darbai.....	7-6
Techninės priežiūros grafike nurodytų darbų paaiškinimas.....	7-32
Tolimųjų šviesų valdymas.....	3-84

U

Universali dėtuvė.....	3-139
Uždelsto priekinių žibintų išsijungimo funkcija	3-90
Užuolaidinės saugos oro pagalvės.....	2-51
Užvedimas prijungiant kitą elektros šaltinį.....	6-4
Užvedimo ir išjungimo mygtukas, žr. variklio užvedimo ir išjungimo mygtukas	5-11
Užvedimo jungiklis.....	5-7
Užvedimo raktu jungiklis	5-7
Variklio užvedimo ir išjungimo mygtukas.....	5-11

V

Vaiko apsaugos sistema (CRS)	2-34
Į galą atgręžta vaiko apsaugos sistema.....	2-36
Į priekį atgręžta vaiko apsaugos sistema	2-36
Sėdynių paaukštinimai.....	2-37
Vaikams skirti ISOFIX tvirtinimo įtaisai sėdynėje ir viršutinio diržo tvirtinimo įtaisais	2-38
Vaiko apsaugos priemonės (CRS) pasirinkimas.....	2-35
Vaiko apsaugos priemonės (CRS) tvirtinimas.....	2-37
Vaiko apsaugos priemonės tvirtinimas naudojant viršutinio diržo tvirtinimo įtaisą	3-40
Vaiko apsaugos priemonės tvirtinimas juosmens ir peties diržu.....	3-42
Vaiko apsaugos priemonės tvirtinimas naudojant ISOFIX tvirtinimo įtaisų sistemą.....	2-39

Vairas	
Elektrinis vairo stiprintuvas (EPS)	3-19
Garso signalas	3-21
Vairo stiprintuvas	3-19
Vairo šildymas	3-21
Vairavimas greitkelyje	5-149
Vairavimas naktį	5-148
Vairavimas per lietus.....	5-148
Vairavimas sudėtingomis sąlygomis.....	5-147
Vairavimas žiemą.....	5-151
Padangų grandinės	5-152
Žieminės padangos	5-151
Vairavimas užtvindyta vietoje	5-149
Vairo pasvirimo kampo ir aukščio reguliavimas	3-20
Vairo stiprintuvas.....	3-19
Vairo šildymas	3-21
Vairuotojo kelių saugos oro pagalvė	2-47
Vairuotojo padėties atminties sistema	3-17
Įrašytų sėdynės padėčių atkūrimas	3-17
Lengvo įsėdimo ir išlipimo funkcija	3-18
Sėdynės padėčių įrašymas	3-17
Vairuotojo saugos oro pagalvė	2-47
Valytuvai ir apšiekliukai	3-97
Automatinis galinio lango valymas	3-100
Galinio lango valytuvo ir apšieklio jungiklis	3-100
Priekinio stiklo apšiekliukai.....	3-99
Priekinio stiklo valytuvai.....	3-98
Valytuvų šluotelių keitimas	7-45
Variklio alyva.....	7-35

Variklio aušinimo skysčio temperatūros rodiklis	3-45
Variklio aušinimo skystis.....	7-37
Variklio dangtis.....	3-37
Variklio numeris	8-13
Variklio skyrius.....	7-3
Variklio techniniai duomenys.....	8-2
Variklio užvedimo ir išjungimo mygtukas	5-11
Važiavimo juostos palaikymo sistema (LKAS)	5-106
Veidrodėliai	3-22
Elektrochrominis veidrodėlis (ECM)	3-23
Galinio vaizdo veidrodėlio dienos ir nakties padėtys ...	3-22
Galinio vaizdo veidrodėlis salone	3-22
Išorinis galinio vaizdo veidrodėlis.....	3-23
Išorinių galinio vaizdo veidrodėlių reguliavimas.....	3-24
Išorinių galinio vaizdo veidrodėlių užlenkimas ir atlenkimas	3-25
Statymo galu pagalbos sistema.....	3-26
Veidrodėlio skydelyje nuo saulės lemputė	3-96
Vilkimas	6-39
Vilkimas avariniu atveju.....	6-41

Ž

Žibintų lemputės	7-85
Žieminės padangos	5-151

